

# D.lgs. 9 aprile 2008, n. 81

## Testo coordinato con il D.Lgs. 3 agosto 2009, n. 106

### TESTO UNICO SULLA SALUTE E SICUREZZA SUL LAVORO

Attuazione dell'articolo 1 della Legge 3 agosto 2007, n. 123 in materia di tutela della salute e della sicurezza nei luoghi di lavoro.

(Gazzetta Ufficiale n. 101 del 30 aprile 2008 - Suppl. Ordinario n. 108)

(Decreto integrativo e correttivo: Gazzetta Ufficiale n. 180 del 05 agosto 2009 - Suppl. Ordinario n. 142/L)

REV. NOVEMBRE 2020

DOTT. ING. GIANFRANCO AMATO ITL VERONA GIANFRANCO.AMATO@ISPETTORATO.GOV.IT

DOTT. ING. FERNANDO DI FIORE ATS PAVIA FERNANDO\_DIFIORE@ATS-PAVIA.IT

IL PRESENTE TESTO NON RIVESTE CARATTERE DI UFFICIALITÀ. LE VERSIONI UFFICIALI DEI DOCUMENTI SONO PUBBLICATI SULLA GAZZETTA UFFICIALE DELLA REPUBBLICA ITALIANA A MEZZO STAMPA OPPURE SUI SITI [WWW.ISPETTORATO.GOV.IT](http://WWW.ISPETTORATO.GOV.IT), [WWW.LAVORO.GOV.IT](http://WWW.LAVORO.GOV.IT), [WWW.NORMATTIVA.IT](http://WWW.NORMATTIVA.IT). LE CONSIDERAZIONI ESPOSTE SONO FRUTTO ESCLUSIVO DEL PENSIERO DEGLI AUTORI E NON HANNO CARATTERE IN ALCUN MODO IMPEGNATIVO PER L'AMMINISTRAZIONE PUBBLICA DI APPARTENENZA. NON SI ASSUME NESSUNA RESPONSABILITÀ PER EVENTUALI DANNI SIA DIRETTI CHE INDIRETTI CAUSATI DALL'USO DEL PRESENTE TESTO.

CON IL SOSTEGNO  
DI

[ILA - ISPETTORI DEL LAVORO  
ASSOCIATI](http://WWW.ILA-ISPETTORI DEL LAVORO ASSOCIATI)



QUESTA OPERA È RILASCIATA SECONDO LA SEGUENTE LICENZA CREATIVE COMMONS

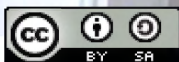

[HTTP://CREATIVECOMMONS.ORG/LICENSES/BY-SA/3.0/DEED.IT](http://creativecommons.org/licenses/by-sa/3.0/deed.it)

VERSIONE AGGIORNATA SU [WWW.ISPETTORATO.GOV.IT](http://WWW.ISPETTORATO.GOV.IT)



**A GIUSEPPE PIEGARI**  
**02/01/1956 - 24/11/2019**  
**INGEGNERE**  
**ISPETTORE TECNICO DEL LAVORO**  
**DIRIGENTE DELL'UFFICIO III DELLA DC VIGILANZA DELL'INL**

FRA I MASSIMI ESPERTI E PUNTO DI RIFERIMENTO  
A LIVELLO NAZIONALE E INTERNAZIONALE IN MATERIA DI SALUTE E SICUREZZA  
PERSONA UMILE, GENTILE, SEMPRE DISPONIBILE,  
DOTATO DI COMPETENZA E PROFESSIONALITÀ IMPAREGGIABILI





# AGGIORNAMENTI

## VERSIONE “NOVEMBRE 2020”

Novità in questa versione:

- Inseriti gli interpelli [n. 1 del 23/01/2020](#) e [n. 2 del 20/02/2020](#);
- Inserita la [lettera circolare prot. 11056 del 31/03/2020](#) del Ministero della Salute sulla proroga al 31/07/2020 dei termini previsti dall'[art. 40, comma 1](#);
- Inserita la [lettera circolare del 29/04/2020 prot. 14915](#) del Ministero della Salute contenente indicazioni operative relative alle attività del medico competente nel contesto delle misure per il contrasto e il contenimento della diffusione del virus SARS-CoV-2 negli ambienti di lavoro e nella collettività.
- Modificato l'allegato [XXXVIII](#) ai sensi del Decreto Interministeriale del 02.05.2020, pubblicato nel sito internet del Ministero del lavoro e delle politiche sociali in data 13 maggio 2020;
- Modificati l'[art. 242, comma 6](#), e gli allegati [XLII](#) e [XLIII](#), ai sensi del D.Lgs. 1 giugno 2020, n. 44 (pubblicato sulla G.U. 09/06/2020, n. 145, entrato in vigore il 24/06/2020);
- Modificato l'[art. 180, comma 3](#), ai sensi del Decreto Legislativo 31 luglio 2020, n. 101 (pubblicato sul S.O. n. 29, alla G.U. 12/08/2020, n. 201, in vigore dal 27/08/2020);
- Inserito il [Decreto 7 agosto 2020 - Abilitazione alla conduzione di generatori di vapore](#)
- Inserita la [circolare n. 13 del 04/09/2020](#), congiunta tra il Ministero del Lavoro e delle Politiche Sociali e il Ministero della Salute riguardante chiarimenti sulla circolare del 29/04/2020 sui lavoratori fragili e Covid-19;
- Sostituito il Decreto Direttoriale n. 57 del 18 settembre 2019 con il [Decreto Direttoriale n. 6 del 14 febbraio 2020 - Ventitreesimo elenco dei soggetti abilitati per l'effettuazione delle verifiche periodiche](#) di cui [all'art. 71 comma 11 \(LINK ESTERNO all'Allegato\)](#);
- Modificato l'allegato [XLVI](#) ai sensi del Decreto Legge 7 ottobre 2020, n. 125 (pubblicato in G.U. 07/10/2020, n. 248, in vigore dal 08/10/2020).
- Inserita la [lettera circolare dell'INL del 23/10/2020 prot. 3395](#) riguardo il [Decreto n. 94 del 7 agosto 2020 in materia di abilitazione alla conduzione di generatori di vapore](#).

## VERSIONE “GENNAIO 2020”

Novità in questa versione:

- Inseriti gli interpelli dal [n. 4](#) al [n. 8](#) del 2019;
- Sostituito il Decreto Direttoriale n. 8 del 25 febbraio 2019 con il [Decreto Direttoriale n. 57 del 18 settembre 2019 - Ventiduesimo elenco dei soggetti abilitati per l'effettuazione delle verifiche periodiche](#) di cui [all'art. 71 comma 11 \(LINK ESTERNO all'Allegato\)](#);
- Sostituito il Decreto Direttoriale n. 2 del 16 gennaio 2018 con il [Decreto Direttoriale n. 58 del 18 settembre 2019 - Ottavo elenco dei soggetti abilitati e dei formatori per l'effettuazione dei lavori sotto tensione \(LINK ESTERNO all'Allegato\)](#);
- Aggiunta la [lettera a-bis all'art. 4, comma 1](#), del Decreto del Ministero dello Sviluppo Economico 22 gennaio 2008, n. 37, inserita dal comma 50 dell'art. 1 della Legge 13 luglio 2015, n. 107;
- Aggiunto [l'art. 7-bis](#) al Decreto del Presidente della Repubblica 22 ottobre 2001, n. 462, come previsto dall'art. 36 del Decreto-Legge 30 dicembre 2019, n. 162, pubblicato sulla G.U. n. 305 del 31/12/2019.

## VERSIONE “APRILE 2019”

Novità in questa versione:

- [Inserito il Decreto Interministeriale 22 gennaio 2019 - Individuazione della procedure di revisione, integrazione e apposizione della segnaletica stradale destinata alle attività lavorative che si svolgono in presenza di traffico veicolare](#) (GU n. 37 del 13/02/2019);
- Aggiornato il [LINK ESTERNO](#) alle tabelle delle tariffe adottate per le attività di verifica periodica delle attrezzature di lavoro di cui all'[allegato VII](#), ulteriormente adeguate ai sensi articolo 1, comma 2) del decreto dirigenziale del 23 novembre 2012 dall'[allegato I alla nota prot. n. 4393 del 04/03/2019 del Ministero del Lavoro e delle Politiche Sociali](#)
- Sostituito il Decreto Direttoriale n. 89 del 23 novembre 2018 con il Decreto Direttoriale n. 8 del 25 febbraio 2019 - Ventunesimo elenco dei soggetti abilitati per l'effettuazione delle verifiche periodiche di cui all'[art. 71 comma 11 \(LINK ESTERNO all'Allegato\)](#);
- Inseriti gli interpelli [n. 1 del 31/01/2019](#), [n. 2 del 15/02/2019](#) e [n. 3 del 20/03/2019](#)
- Modificati gli articoli [74, commi 1 e 2](#), e [76, commi 1 e 2](#), ai sensi Decreto Legislativo 19 febbraio 2019, n. 17 (GU n. 59 del 11/03/2019 2018 in vigore dal 12/03/2019);
- Inserito il [decreto legislativo 4 dicembre 1992, n. 475](#), così come modificato dall'art. 1 del Decreto Legislativo 19 febbraio 2019, n. 17 (GU n. 59 del 11/03/2019 2018 in vigore dal 12/03/2019);

## VERSIONE “FEBBRAIO 2019”

Novità in questa versione:

- Inserita la [Nota INL del 05/02/2019 prot. 1148 - art. 1, comma 445, lett. e\), L. n. 145/2018 - maggiorazioni sanzioni. Nota integrativa alla circolare n. 2/2019](#);
- Corretto l'importo della sanzione massima rivalutata relativo agli articoli: [18, comma 1, lettere a\), d\) e z\) prima parte; 22; 26, commi 2 e 3, primo periodo e quarto periodo, e 3-ter](#);
- Aggiornata l'[Appendice C](#) con le tabelle degli importi sanzionatori con la maggiorazione raddoppiata in caso di recidiva, ai sensi dell'art. 1, comma 445, lettera e), della Legge n. 145/2018 (legge di bilancio).

### VERSIONE "GENNAIO 2019"

Novità in questa versione:

- Modifica introdotta all'[art. 99](#) (notifica preliminare) dalla Legge 1 dicembre 2018 di conversione, con modificazioni, del decreto-legge 4 ottobre 2018, n. 113, recante disposizioni urgenti in materia di *protezione internazionale e immigrazione, sicurezza pubblica, nonché misure per la funzionalità del Ministero dell'interno e l'organizzazione e il funzionamento dell'Agenzia nazionale per l'amministrazione e la destinazione dei beni sequestrati e confiscati alla criminalità organizzata*. (GU n. 281 del 3/12/2018 in vigore dal 04/12/2018)
- Inseriti gli interpelli [n. 6](#) del 18/07/2018 e [n. 7](#) del 21/09/2018;
- Sostituito il Decreto Direttoriale n. 51 del 22 maggio 2018 con il Decreto Direttoriale n. 89 del 23 novembre 2018 - Ventesimo elenco dei soggetti abilitati per l'effettuazione delle verifiche periodiche di cui all'[art. 71 comma 11](#) (LINK ESTERNO all'Allegato);
- Rivalutati, a decorrere dal 1° gennaio 2019, nella misura del 10%, gli importi dovuti per la violazione delle disposizioni di cui al D.Lgs. n. 81/2008, ai sensi dell'art. 1, comma 445, lettera d), della Legge n. 145/2018 (legge di bilancio), che ha previsto la maggiorazione degli importi sanzionatori delle violazioni che, più di altre, incidono sulla tutela degli interessi e della dignità dei lavoratori. Le anzidette maggiorazioni sono raddoppiate laddove, nei tre anni precedenti, il datore di lavoro sia stato destinatario di sanzioni amministrative o penali per i medesimi illeciti;
- È stata inserita l'[Appendice C](#) con le tabelle degli importi sanzionatori con la maggiorazione raddoppiata in caso di recidiva, ai sensi dell'art. 1, comma 445, lettera e), della Legge n. 145/2018 (legge di bilancio);
- Corretto il refuso relativo all'[Interpello n. 26/2014 del 31/12/2014 - Applicazione del decreto interministeriale 18 aprile 2014 cosiddetto "decreto capannoni"](#).

### VERSIONE "LUGLIO 2018"

Novità in questa versione:

- Rivalutate, a decorrere dal 1° luglio 2018, nella misura dell'1,9%, le ammende previste con riferimento alle contravvenzioni in materia di igiene, salute e sicurezza sul lavoro e le sanzioni amministrative pecuniarie previste dal decreto legislativo 9 aprile 2008, n. 81 nonché da atti aventi forza di legge ([Decreto direttoriale dell'INL n. 12 del 6 giugno 2018](#) (avviso nella G.U. n. 140 del 19/06/2018), attuativo dell'[art. 306, comma 4-bis, del D.Lgs. n. 81/2008, e s.m.i.](#));
- Inserito il [Decreto Direttoriale INL n. 12 del 6 giugno 2018 - Rivalutazione sanzioni concernenti violazioni in materia di salute e sicurezza](#);
- Inserita la [Legge 26 aprile 1974, n. 191](#), in materia di "Prevenzione degli infortuni sul lavoro nei servizi e negli impianti gestiti dall'Azienda autonoma delle ferrovie dello Stato", pubblicata sulla GU n.134 del 24/05/1974, coordinata con con il decreto Presidente Repubblica 1° giugno 1979, n. 469 "Regolamento di attuazione della legge 26 aprile 1974, n. 191, sulla prevenzione degli infortuni sul lavoro nei servizi e negli impianti gestiti dall'Azienda autonoma delle Ferrovie dello Stato" (G.U. 26 settembre 1979, n. 264);
- Inserita la [circolare n. 10 del 28/05/2018 - Rinnovo delle autorizzazioni alla costruzione e all'impiego di ponteggi](#), ai sensi dell'[art. 131, comma 5](#), del D.lgs. 9 aprile 2008, n. 81 e successive modificazioni;
- Inseriti gli interpelli [n. 3](#) del 16/05/2018, [n. 4](#) e [n. 5](#) del 25/06/2018;
- Sostituito il Decreto Direttoriale n. 12 del 14 febbraio 2018 con il Decreto Direttoriale n. 51 del 22 maggio 2018 - Diciottesimo elenco dei soggetti abilitati per l'effettuazione delle verifiche periodiche di cui all'[art. 71 comma 11](#) (LINK ESTERNO all'Allegato).

### VERSIONE "MAGGIO 2018"

Novità in questa versione:

- Inserita la [circolare INL n. 1 dell'11/01/2018](#) contenente le indicazioni operative sulla corretta applicazione della disposizione di cui all'[articolo 34, comma 1](#), del decreto legislativo n. 81/2008 relativa allo svolgimento diretto da parte del datore di lavoro dei compiti di primo soccorso prevenzione incendi e di evacuazione;
- Inserita la [lettera circolare INL del 12/10/2017 prot. 3](#) avente ad oggetto le indicazioni operative sulle sanzioni da applicare in caso di omessa sorveglianza sanitaria dei lavoratori;
- Inserito il Decreto Direttoriale n. 2 del 16/01/2018 - Elenco dei soggetti abilitati e dei formatori per l'effettuazione dei lavori sotto tensione (LINK ESTERNO all'Allegato);
- Sostituito il decreto dirigenziale del 9 settembre 2016 con il Decreto Direttoriale n. 12 del 14 febbraio 2018 -

Diciassettesimo elenco dei soggetti abilitati per l'effettuazione delle verifiche periodiche di cui all'[art. 71 comma 11](#) (LINK ESTERNO all'Allegato);

- Inseriti gli interpelli [n. 1](#) e [n. 2](#) del 13/12/2017, [n. 1](#) del 14/02/2018 e [n. 2](#) del 05/04/2018;
- Corretto all'[art. 3 comma 12-bis](#) il riferimento alla legge 16 dicembre 1991, n. 398 (associazioni sportive dilettantistiche);
- Inserito il riferimento all'[interpello 8/2014 del 13/03/2014](#) al termine dell'[art. 3 comma 12-bis](#).

### VERSIONE “MAGGIO 2017”

Novità in questa versione:

- Inserite le circolari [n. 21 del 07/07/2016](#), [n. 23 del 22/07/2016](#), [n. 28 del 30/08/2016](#); [n. 11 del 17/05/2017](#)
- Inserito l'[Accordo Stato Regioni rep 128/CSR del 7 luglio 2016 finalizzato alla individuazione della durata e dei contenuti minimi dei percorsi formativi per i responsabili e gli addetti dei servizi di prevenzione e protezione, ai sensi dell'articolo 32 del decreto legislativo 9 aprile 2008, n. 81 e successive modificazioni](#) contenente altresì disposizioni modificative agli [accordi del 21 dicembre 2011](#) ex [art. 34, commi 2 e 3](#), del [21 dicembre 2011](#) ex [art. 37, comma 2](#), del d.lgs. n. 81/2008 e del [22 febbraio 2012](#) ex [art. 73, comma 5](#), del d.lgs. n. 81/2008 (G.U. Serie Generale n.193 del 19/08/2016);
- Sostituito il decreto dirigenziale del 21 luglio 2014 con il decreto dirigenziale del 1 agosto 2016 riguardante il quinto elenco dei soggetti abilitati ad effettuare i lavori sotto tensione in sistemi di II e III categoria;
- Modifiche introdotte all'[art. 4, comma 1, del decreto 9/07/2012](#) e agli [allegati 3A](#) e [3B](#) ai sensi del decreto 12 luglio 2016, pubblicato sulla GU n.184 del 8/08/2016, in vigore dal 09/08/2016;
- Modifiche introdotte agli [articoli 206, 207, 208, 209, 210, 211, 212, 219, commi 1, lettere a\) e b\)](#), e [2, lettere a\) e b\)](#), all'[allegato XXXVI](#), nonché l'introduzione dell'[articolo 210-bis](#), previste dal decreto legislativo 1 agosto 2016, n. 159 (GU n.192 del 18/08/2016, in vigore dal 02/09/2016);
- Sostituito il decreto dirigenziale del 18 marzo 2016 con il Decreto Dirigenziale del 9 settembre 2016 riguardante il tredicesimo elenco dei soggetti abilitati per l'effettuazione delle verifiche periodiche di cui all'[art. 71 comma 11](#);
- Inserito il [Decreto 25 maggio 2016, n. 183, recante “Regolamento recante regole tecniche per la realizzazione e il funzionamento del SINP, nonché le regole per il trattamento dei dati, ai sensi dell'articolo 8, comma 4, del decreto legislativo 9 aprile 2008, n. 81”](#), pubblicato sul S.O. alla G.U. n. 226 del 27 settembre 2016, Serie Generale;
- Inserito il [Decreto Interdirettoriale n. 35/17, che regola il provvisorio rinnovo, per un periodo non superiore a centoventi giorni, decorrenti dalla data di scadenza delle rispettive iscrizioni, dell'iscrizione negli elenchi dei soggetti abilitati all'effettuazione delle verifiche periodiche delle attrezzature di lavoro, adottati con decreti direttoriali del 21 maggio 2012 e 30 luglio 2012, in scadenza rispettivamente al 21 maggio 2017 e al 30 luglio 2017](#);
- Inseriti gli interpelli dal [n.11](#) al [n. 19](#) del 25/10/2016;
- Modifiche agli articoli [18, comma 1-bis](#) e [53, comma 6](#), nonché [all'entrata in vigore dell'obbligo dell'abilitazione all'uso delle macchine agricole](#), ai sensi dell'Accordo Stato-Regioni del 22/02/2012, introdotte dal decreto-legge 30 dicembre 2016, n. 244 (in G.U. 30/12/2016, n.304), convertito con modificazioni dalla L. 27 febbraio 2017, n. 19 (in S.O. n. 14, relativo alla G.U. 28/02/2017, n. 49), in vigore dal 30/12/2016;
- Corretti i box sanzionatori degli [artt. 153](#) e [155](#) (eliminata la sanzione a carico del preposto) e di tutti gli articoli sanzionati di cui al [Titolo II](#) (inserito tra i contravventori anche il dirigente);
- Eliminate la nota n. 33 (box sanzionatorio [art. 26, comma 3, quarto periodo](#)) e la nota n. 63 ([art. 55, comma 5, lett. d.](#)), nonché corrette le colorazioni dell'[art. 26, comma 3](#), indicanti le norme sanzionate a causa di un refuso;
- Inserito un commento personale nei box sanzionatori di cui agli artt. [225](#), [226](#), [228](#), [229](#), [235](#), [236](#), [239](#), [240](#), [241](#), [242](#), [248](#) e [254](#) per le sanzioni a carico del preposto;
- Integrato il [commento personale n. 37](#) a seguito della modifica normativa al comma 3 dell'art. 1 della Legge 177/2012 e dall'emanazione del [decreto 11 maggio 2015, n. 82, recante “Regolamento per la definizione dei criteri per l'accertamento dell'idoneità delle imprese ai fini dell'iscrizione all'albo delle imprese specializzate in bonifiche da ordigni esplosivi residuati bellici, ai sensi dell'articolo 1, comma 2, della legge 1° ottobre 2012, n. 177”](#) (LINK ESTERNO), pubblicato sulla G.U. n. 146 del 26/06/2015 ed entrato in vigore il 11/07/2015.

### VERSIONE “GIUGNO 2016”

Novità in questa versione:

- Modifiche introdotte agli articoli [20](#), [28](#), [36](#), [37](#), [50](#), [222](#), [223](#), [227](#), [228](#), [229](#), [234 comma 1](#), [235](#), [236 comma 4](#), e agli allegati [XV](#), [XXIV](#), [XXV sezione 3.2](#), [XXVI sezioni 1 e 5](#) e [XLII](#) dal decreto legislativo 15 febbraio 2016, n. 39 (GU n.61 del 14/03/2016, in vigore dal 29/03/2016);
- Inseriti gli interpelli dal [n. 6](#) al [n. 10](#) del 02/11/2015, dal [n. 11](#) al [n. 16](#) del 29/12/2015, dal [n.1](#) al [n. 4](#) del 21/03/2016 e dal [n. 5](#) al [n. 10](#) del 12/05/2016;
- Sostituito il decreto dirigenziale del 29 settembre 2014 con il decreto dirigenziale del 18 marzo 2016 riguardante il dodicesimo elenco dei soggetti abilitati per l'effettuazione delle verifiche periodiche di cui all'[art. 71 comma 11](#);

- Inserita la [lettera circolare prot. 2597 del 10/02/2016](#) sulla Redazione del POS per la mera fornitura di calcestruzzo;
- Corretti gli importi della sanzione per inottemperanza al provvedimento di sospensione riportati [nella circolare 33/2009](#);
- Corrette le sanzioni per la violazioni dell'[art. 80, comma 1](#), ed eliminate le note all'[art. 80, comma 3-bis](#);
- Corretto il quadro dei trasgressori di cui all'[art. 72](#);
- Inserito un estratto della circolare [n. 26 del 12/10/2015](#) e la nota [prot. 19570 del 16/11/2015](#) sulle modifiche alla sospensione dell'attività imprenditoriale di cui all'[art. 14](#);
- Nelle copertine, aggiornata la sezione del sito del Ministero ([www.lavoro.gov.it](http://www.lavoro.gov.it) - **Temi e priorità - Salute e Sicurezza**) dove è possibile scaricare la versione aggiornata del presente documento e corretti i link ai documenti esterni, in considerazione della ristrutturazione dei siti ministeriali;
- Corretto il riferimento al punto 2 lett. c) dell'[allegato II, punto 3.2.3, del DM 11/04/2011](#);
- Inserite note riguardanti l'abrogazione della direttiva *Direttiva 89/686/CEE* sui dispositivi di protezione individuale a seguito della pubblicazione sulla Gazzetta Ufficiale dell'Unione Europea del 31 marzo 2016, L 81/51 del [nuovo Regolamento \(UE\) 2016/425](#) (LINK ESTERNO).

### VERSIONE “SETTEMBRE 2015”

Novità in questa versione:

- Corretto l'importo massimo previsto per l'ammenda all'[art. 284 comma 1](#);
- Inseriti gli interpelli dal [n. 26](#) al [n. 28](#) del 31/12/2014, le [precisazioni](#) all'[interpello n. 20/2014](#) del 31/12/2014, e gli interpelli dal [n. 1](#) al [n. 5](#) del 23 e 24/06/2015
- Inserite le circolari [n. 34 del 23/12/2014](#), [n. 35 del 24/12/2014](#), [n. 3 del 13/02/2015](#), [n. 5 del 3/03/2015](#) e [n. 22 del 29/07/2015](#);
- Inserito il [decreto interministeriale n. 201 del 18 novembre 2014](#), recante norme per l'applicazione, nell'ambito dell'amministrazione della giustizia, delle disposizioni in materia di sicurezza e salute dei lavoratori nei luoghi di lavoro (avviso pubblicato nella G.U. n. 15 del 20 gennaio 2015);
- Abrogazione del [comma 5 dell'art. 3](#), ai sensi dell'art. 55, comma 1, lettera e), del D.Lgs. 15 giugno 2015, n. 81 (SO n.34 alla G.U. 24/06/2015, n.144, in vigore dal 25/06/2015);
- Modifica dell'[art. 88, comma 2, lettera g-bis](#)), ai sensi dell'art. 16, comma 1, della legge 29 luglio 2015, n. 115 (G.U. 03/08/2015, n.178, in vigore dal 18/08/2015);
- Inserite le modifiche agli artt. [3](#), [5](#), [6](#), [12](#), [14](#), [28](#), [29](#), [34](#), [53](#), [55](#), [69](#), [73-bis](#) (nuovo articolo), [87](#), [98](#) e [190](#), introdotte dal d.lgs. 14 settembre 2015, n. 151 recante “Disposizioni di razionalizzazione e semplificazione delle procedure e degli adempimenti a carico di cittadini e imprese e altre disposizioni in materia di rapporto di lavoro e pari opportunità, in attuazione della legge 10 dicembre 2014, n.183” (G.U. n. 221 del 23/09/2015 - S.O. n. 53, in vigore dal 24/09/2015).

### VERSIONE “DICEMBRE 2014”

Novità in questa versione:

- Modificati gli [artt. 28 comma 3-bis](#) e [29 comma 3](#) come previsto dall'art. 13 della Legge 30/10/2014, n. 161, recante “*Disposizioni per l'adempimento degli obblighi derivanti dall'appartenenza dell'Italia all'Unione europea - Legge europea 2013-bis*”, pubblicata sulla GU n. 261 del 10/11/2014, entrata in vigore il 25/11/2014;
- Sostituito il decreto dirigenziale del 22 gennaio 2014 con il decreto dirigenziale del 29 settembre 2014 riguardante il nono elenco dei soggetti abilitati per l'effettuazione delle verifiche periodiche di cui all'[art. 71 comma 11](#), (avviso pubblicato nella G.U. n.230 del 3 ottobre 2014);
- Inserito il [Decreto interministeriale 9 settembre 2014 riguardante i modelli semplificati per la redazione del piano operativo di sicurezza, del piano di sicurezza e di coordinamento e del fascicolo dell'opera nonché del piano di sicurezza sostitutivo](#), (avviso pubblicato nella G.U. n. 212 del 12 settembre 2014).
- Inserito il [decreto interministeriale 22 luglio 2014 “Disposizioni che si applicano agli spettacoli musicali, cinematografici e teatrali e alle manifestazioni fieristiche tenendo conto delle particolari esigenze connesse allo svolgimento delle relative attività”](#);
- Sostituito il decreto dirigenziale del 31 marzo 2014 con il decreto dirigenziale del 21 luglio 2014 riguardante il quarto elenco dei soggetti abilitati ad effettuare i lavori sotto tensione in sistemi di II e III categoria;
- Inseriti gli interpelli dal [n. 10](#) al [n. 15](#) del 11/07/2014, dal [n. 16](#) al [n. 23](#) del 06/10/2014 e dal [n. 24](#) al [n. 25](#) del 04/11/2014;
- Eliminato il refuso della lettera f) all'[art. 69 comma 1](#);

### VERSIONE “MAGGIO 2014”

Novità in questa versione:

- Corretti alcuni importi delle sanzioni a seguito della rivalutazione ai sensi dell'[art. 306 comma 4-bis](#) (riquadro sanzionatorio [art. 164](#), [art. 178 comma 1](#), [art. 219 comma 2 lett. b\)](#), [art. 220 comma 1](#), [art. 284](#) e [art. 285](#));
- Inserito il [D.P.R. 15 Marzo 2010, n. 90 “Testo unico delle disposizioni regolamentari in materia di ordinamento](#)



[militare, a norma dell'articolo 14 della legge 28 novembre 2005, n. 246](#);

- Inserita la [circolare n. 45/2013](#), gli [interpelli 16, 17 e 18](#) del 2013, e la [lettera circolare del 27/12/2013](#);
- Rivalutate le sanzioni previste dall'[art. 14 comma 4, lett. c\)](#) e [comma 5, lett. b\)](#), ai sensi dell'art. 14 comma 1 lett. b) del D.L. n. 145 del 23/12/2013, come convertito con modificazioni dalla L. n. 9 del 21/02/2014;
- Inserito il [Titolo X-BIS](#) ai sensi del Decreto Legislativo 19 febbraio 2014, n. 19, *“Attuazione della direttiva 2010/32/UE che attua l'accordo quadro, concluso da HOSPEEM e FSESP, in materia di prevenzione delle ferite da taglio o da punta nel settore ospedaliero e sanitario”*, (GU n.57 del 10/03/2014).
- Inseriti gli Interpelli dal [n. 1](#) al [n. 9](#) del 13/03/2014;
- Sostituito il decreto dirigenziale del 31 luglio 2013 con il decreto dirigenziale del 22 gennaio 2014 riguardante il settimo elenco dei soggetti abilitati per l'effettuazione delle verifiche periodiche di cui all'[art. 71 comma 11](#).
- Sostituito il decreto dirigenziale del 30 maggio 2013 con il decreto dirigenziale del 31 marzo 2014 riguardante il terzo elenco dei soggetti abilitati ad effettuare i lavori sotto tensione in sistemi di II e III categoria;
- Inserito il [decreto ministeriale 10 marzo 1998 “Criteri generali di sicurezza antincendio e per la gestione dell'emergenza nei luoghi di lavoro”](#);
- Inserito il [decreto 15 luglio 2003, n. 388 “Regolamento recante disposizioni sul pronto soccorso aziendale, in attuazione dell'articolo 15, comma 3, del decreto legislativo 19 settembre 1994, n. 626, e successive modificazioni.”](#);
- Inserito il [decreto interministeriale 18 aprile 2014 “Informazioni da trasmettere all'organo di vigilanza in caso di costruzione e di realizzazione di edifici o locali da adibire a lavorazioni industriali, nonché nei casi di ampliamenti e di ristrutturazione di quelli esistenti”](#).

### VERSIONE “DICEMBRE 2013”

Novità in questa versione:

- Inserita la circolare [41/2013](#) del Ministero del Lavoro e delle Politiche Sociali;
- Inserita la modifica all'[art. 71, comma 11](#) introdotta dalla Legge 30 ottobre 2013, n. 125 di conversione in legge, con modificazioni, del decreto-legge 31 agosto 2013, n. 101, recante disposizioni urgenti per il perseguimento di obiettivi di razionalizzazione nelle pubbliche amministrazioni. (GU n.255 del 30/10/2013);
- Inseriti gli interpelli dal [n. 8](#) al [n. 15](#) del 24/10/2013;
- Corretti alcuni importi delle sanzioni rivalutate (per alcune sanzioni l'importo di € 7.014, 00 è stato sostituito con € 7.014,40);
- Inserita la [nota del 27/11/2013 Oggetto: Nozione di “trasferimento” ex art. 37, comma 4, lett. b\), D.Lgs. 81/2008 e ss.mm.ii.](#)

### VERSIONE “OTTOBRE 2013”

Novità in questa versione:

- Inserite le modifiche agli [artt. 8, comma 4, 71, comma 13-bis](#) e [73, comma 5-bis](#), introdotte dall'art. 11, comma 5, D.L. 14/08/2013, n. 93, recante “Disposizioni urgenti in materia di sicurezza e per il contrasto della violenza di genere, nonché in tema di protezione civile e di commissariamento delle province”, pubblicato sulla G.U. n.191 del 16/08/2013, entrato in vigore il 17/08/2013, convertito con modificazioni dalla L. 15/10/2013, n. 119 (G.U. n. 242 del 15/10/2013);
- Inserite le modifiche agli artt. [3, 6, 26, 27, 29, 31, 32, 37, 67, 73, 71, 88, 104-bis, 225, 240, 250](#) e [277](#), introdotte dal decreto-legge 21/06/2013, n. 69 recante “Disposizioni urgenti per il rilancio dell'economia” (G.U. n.144 del 21/6/2013 - S.O. n. 50) convertito con modificazioni dalla Legge 9/08/2013, n. 98 (G.U. n. 194 del 20/08/2013 - S.O. n. 63).
- Aggiornati gli importi delle sanzioni così come previsto dall'[art. 306 comma 4-bis](#), così come modificato dal decreto-legge 28/06/2013, n. 76 recante “Primi interventi urgenti per la promozione dell'occupazione, in particolare giovanile, della coesione sociale, nonché in materia di Imposta sul valore aggiunto (IVA) e altre misure finanziarie urgenti” (G.U. n.150 del 28/6/2013) convertito con modificazioni dalla Legge 9 agosto 2013, n. 99 (G.U. n. 196 del 22/08/2013).
- Inserite le circolari [18, 21, 28, 30, 31](#) e [35](#) del Ministero del Lavoro e delle Politiche Sociali, nonché le circolari del [10/05/2013](#) e del [10/06/2013](#) del Ministero della Salute;
- Inserite le lettere circolari del [31/01/2013, 27/06/2013](#) e [02/07/2013](#);
- Inserito il [decreto direttoriale del Ministero del Lavoro e delle Politiche Sociali e del Ministero della Salute del 30/05/2013](#) riguardante l'elenco delle aziende autorizzate ad effettuare lavori sotto tensione su impianti elettrici alimentati a frequenza industriale a tensione superiore a 1000V ai sensi del [punto 3.4 dell'allegato I al D.M. 04/02/2011](#).
- Sostituito il decreto dirigenziale del 24 aprile 2013 con il decreto dirigenziale del 31 luglio 2013 riguardante il sesto elenco dei soggetti abilitati per l'effettuazione delle verifiche periodiche di cui all'[art. 71 comma 11](#).
- Modificato l'[art. 4](#) del [decreto del Ministero della Salute del 09/07/2012](#) recante: *“Contenuti e modalità di trasmissione delle informazioni relative ai dati aggregati sanitari e di rischio dei lavoratori ...”*, ai sensi del decreto del Ministero della Salute e del Ministero del Lavoro del 06/08/2013 (G.U. n. 212 del 10/09/2013);

- Modificato l'[art. 306 comma 3](#) come previsto dall'art. 11 della Legge 04/06/2010, n. 96, recante “*Disposizioni per l'adempimento di obblighi derivanti dall'appartenenza dell'Italia alle Comunità europee - Legge comunitaria 2009*”, pubblicata sulla GU n.146 del 25/6/2010 - S. O. n. 138, entrata in vigore il 10/07/2010; è stata, altresì integrata la [nota n. 87 all'art. 306 comma 3](#) vista l'abrogazione della Direttiva 2004/40/CE e l'entrata in vigore della nuova 2013/35/UE, spostando il termine per l'entrata in vigore delle disposizioni di cui al [Titolo VIII, Capo IV](#) al 1° luglio 2016;
- Inserita una nota riguardante il riordino degli organi collegiali ed altri organismi operanti presso il Ministero della salute, tra cui rientra il Comitato per l'indirizzo e la valutazione delle politiche attive e per il coordinamento nazionale delle attività di vigilanza in materia di salute e sicurezza sul lavoro di cui all'[art. 5 comma 1](#);
- Modificati i link dei documenti esterni al presente testo a seguito delle modifiche degli indirizzi della struttura dei siti del Ministero del Lavoro;
- Corretto il riferimento temporale ‘cinquantasei in ‘cinquantacinquè dell'[art. 3 comma 2](#);

### VERSIONE “MAGGIO 2013”

Novità in questa versione:

- [Decreto interministeriale 4 marzo 2013](#): Criteri generali di sicurezza relativi alle procedure di revisione, integrazione e apposizione della segnaletica stradale destinata alle attività lavorative che si svolgono in presenza di traffico veicolare;
- [Decreto interministeriale 6 marzo 2013](#): Criteri di qualificazione della figura del formatore per la salute e sicurezza sul lavoro;
- [Decreto interministeriale del 27 marzo 2013](#): Semplificazione in materia di informazione, formazione e sorveglianza sanitaria dei lavoratori stagionali del settore agricolo;
- Inerite le [Circolari nn. 9/2013 del 05/03/2013](#), e [12/2013 del 11/03/2013](#);
- Inserita la modifica [all'art. 6 comma 8](#) prevista dal decreto legislativo 13 marzo 2013, n. 32: Attuazione della direttiva 2007/30/CE ai fini della semplificazione e della razionalizzazione delle relazioni all'Unione europea sull'attuazione pratica in materia di salute e sicurezza sul lavoro;
- Inseriti gli interPELLI dal [n. 1](#) al [n. 7](#) del 02/05/2013;
- Sostituito il decreto dirigenziale del 19 dicembre 2012 con il decreto dirigenziale del 24 aprile 2013 dei soggetti abilitati per l'effettuazione delle verifiche periodiche di cui all'[art. 71 comma 11](#).

### VERSIONE “GENNAIO 2013”

Novità in questa versione:

- Ripristinata in alcuni articoli, rispetto alla versione “Novembre 2012, un'errata colorazione delle sanzioni;
- Inserito il [decreto interministeriale del 30 novembre 2012: Procedure standardizzate” per la valutazione dei rischi di cui all'articolo 29, comma 5, del decreto legislativo n. 81/2008, ai sensi dell'articolo 6, comma 8, lettera f\)](#);
- Sostituito il decreto dirigenziale del 19 settembre 2012 con il decreto dirigenziale del 19 dicembre 2012 dei soggetti abilitati per l'effettuazione delle verifiche periodiche di cui all'[art. 71 comma 11](#);
- Inserite le circolari [n. 30](#) (Requisiti di sicurezza delle prolunghie applicate alle forche dei carrelli elevatori, cosiddette “bracci gru”) e [31](#) (Problematiche di sicurezza dei carrelli semoventi a braccio telescopico ) del 2012;
- Inserita la modifica dell'[art. 29 comma 5](#) prevista dalla Legge 24 dicembre 2012 n. 228 (cosiddetta Legge di stabilità 2013) pubblicata sulla Gazzetta Ufficiale n.302 del 29 dicembre 2012 - Suppl. Ordinario n.212;
- Inserita la sezione “[InterPELLI](#)” all'appendice normativa;
- Inserito commento personale al [comma 2 dell'art. 3 del D.P.R. 177/2011](#) sulla qualificazione delle imprese e dei lavoratori autonomi operanti in ambienti sospetti di inquinamento o confinanti;
- Inseriti i link esterni all'[art. 192](#) e al [Titolo IX capo I](#) e [capo II](#) a dei documenti approvati dalla commissione consultiva permanente per la salute e sicurezza sul lavoro (ex [art. 6](#)) riguardanti, rispettivamente, il “[Manuale operativo per la riduzione del rumore negli ambienti di lavoro](#)” e “[Criteri e gli strumenti per la valutazione e gestione del rischio chimico negli ambienti di lavoro](#)” approvati nelle sedute del 28 novembre 2012;
- Inserito il link esterno all'[art. 3 comma 3 del D.M. 11 aprile 2011](#) al decreto dirigenziale del 23 novembre 2012 con cui sono state determinate le “[Tariffe per le attività di verifica periodica delle attrezzature di lavoro di cui all'allegato VII del decreto legislativo 9 aprile 2008, n.81 e successive modifiche e integrazioni](#)”.

### VERSIONE “NOVEMBRE 2012”

Novità in questa versione:

- Inserita [Appendice Normativa](#) (Decreti attuativi, circolari, etc);
- Corretto l'[art. 9 comma 2 lett. d](#);
- Corretto l'[art. 9 comma 4 lett. d](#);
- Corretto il riferimento dell'articolo sanzionatorio della violazione dell'[art. 34 comma 2](#);
- Corretta la doppia sanzione indicata in fondo all'[art. 111 per il comma 6](#);
- Inserita nota all'[art. 306 comma 3](#) che disciplina l'entrata in vigore delle disposizioni di cui al [Titolo VIII, capo IV](#) a seguito della pubblicazione della Direttiva n. 2012/11/UE;



- Inserite le modifiche agli articoli [3, commi 2 e 3](#), e [29 comma 5, secondo periodo](#), previste dalla Legge 12 Luglio 2012, n. 101, pubblicata sulla Gazzetta Ufficiale n. 162 del 13 luglio 2012, di conversione del decreto-legge 12 maggio 2012, n. 57;
- Modificato l'[allegato XXXVIII](#) come previsto dal decreto interministeriale del 6 agosto 2012 pubblicato sulla Gazzetta Ufficiale n.218 del 18 settembre 2012;
- Inserite le modifiche agli artt. [28 comma 1](#), [91](#), [100](#), [104](#) e agli allegati [XI](#) e [XV](#) introdotte dalla Legge 1 ottobre 2012, n. 177, pubblicata sulla Gazzetta Ufficiale n. 244 del 18/10/2012, come da errata corrige pubblicata sulla Gazzetta Ufficiale n. 245 del 19/10/2012.

### VERSIONE “**MARZO 2011**”

In questa versione:

- Inserite le proroghe dei termini all'[art. 3 commi 2 e 3-bis](#) previste, rispettivamente, dall'art. 2 comma 51 e dall'art. 1 del decreto-legge 29 dicembre 2010, n. 225 convertito con la Legge 26 febbraio 2011 n. 10 pubblicata sul S.O. n. 53 alla G.U. n. 47 del 26 febbraio 2011;
- Corrette le note all'[ALLEGATO XXXVI, lettera B, tabella 2](#): ripristinati i caratteri apice e pedice.

### VERSIONE “**SETTEMBRE 2010**”

Inserite le integrazioni normative previste dall'articolo 5 della Legge 13 agosto 2010, n. 136, pubblicata sulla G.U. n. 196 del 23 agosto 2010, in vigore dal 7 settembre 2010, riguardo la tessera identificativa di cui agli articoli [18 comma 1 lett. u\)](#) e [21 comma 1 lett. c\)](#). Tale integrazione normativa interessa, altresì, gli articoli [20 comma 3](#) e [26 comma 8](#).

In questa versione:

- è stato corretto l'[ALLEGATO 3A](#): eliminata la firma del datore di lavoro nella “Cartella sanitaria e di rischio”;
- sono state inserite delle note personali alla “[Conservazione della cartella sanitaria e di rischio](#)” di cui all'[ALLEGATO 3A](#).

### VERSIONE “**AGOSTO 2010**”

Inserite le modifiche legislative introdotte dal D.L. 31 maggio 2010, n. 78, pubblicato sul S.O. n. 114/L alla G.U. n. 125 del 31/05/2010, agli articoli [3](#), [9](#), [28](#) e [29](#) convertito con modificazioni con la Legge 30 luglio 2010, n. 122 pubblicato sul S.O. n. 174/L alla G.U. n. 176 del 30 luglio 2010.

Inserita nota personale all'[art. 34 comma 3](#).

### VERSIONE “**MARZO 2010**”

Inserita la modifica legislativa all'[articolo 3 comma 2](#) apportata dall'art. 6 comma 9-ter della Legge 25/2010, pubblicata sul S.O. n. 39/L alla G.U. n. 48 del 28 Febbraio 2010.

In questa versione sono stati corretti i seguenti errori:

- corretto l'[art. 87 comma 3 lettera a\)](#) inserito il punto 2.10;
- inserito commento personale all'[articolo 87, comma 6](#);
- corrette le sanzioni a margine degli articoli [63](#), [93, comma 2](#), [100, comma 6-bis](#), [140, comma 6](#), [175 commi 1 e 3](#), [239 comma 2](#) (sanzione per il preposto), [art. 273, comma 2](#);
- cambiata colorazione agli articoli [238 comma 2](#) (sanzione amministrativa), [276 comma 2](#), [punto 2.10 Allegato V parte II](#), [punto 5.6.1 dell'Allegato V parte II](#).

### VERSIONE “**FEBBRAIO 2010**”

In questa versione sono stati corretti i seguenti errori:

- corretto il [comma 7 dell'art. 37](#): eliminate le parole “e in azienda”;
- corretto l'[art. 71 comma 11](#);
- inserita nota personale all'[art. 79 comma 2-bis](#);
- corretti i soggetti responsabili delle sanzioni all'[art. 90 commi 7 e 9, lett. c\)](#);
- corretto riferimento dell'articolo sanzionatorio della violazione dell'[art. 100 comma 4](#);
- corretto l'[articolo 105](#);
- corretto [articolo 118 comma 1](#) (eliminata la frase “eseguiti senza l'impiego di escavatori meccanici”, come previsto dall'art. 74 del d.lgs. 106/09);
- corretto il quadro sanzionatorio dell'art. [138 commi 3 e 4](#) a carico dei datori di lavoro e i dirigenti;
- corretto l'[articolo 306](#) e inserita la relativa nota personale.

### VERSIONE “**OTTOBRE 2009**”

In questa versione sono state inserite le note ufficiali al D.Lgs. 05 agosto 2009 n. 106, pubblicate nel Supplemento Ordinario n. 177 alla Gazzetta Ufficiale n. 226 del 29/09/2009.

Inoltre, sono stati ripristinati i collegamenti ipertestuali non funzionanti nella precedente versione e sono stati corretti seguenti errori:

- corretta sanzione all'[art. 26 comma 3](#) e inserita nota personale interpretativa;

- eliminati i commi 6 e 7 all'[art.118](#) inseriti erroneamente;
- inserita sanzione all'[art. 131 comma 6](#);
- inserita lettera e) al [comma 5 dell'art. 271](#).

## NOTE PER L'USO DEL PRESENTE DOCUMENTO

Il presente file contiene dei collegamenti ipertestuali per potere navigare all'interno del documento in maniera molto veloce e agevole. È consigliabile aggiungere i pulsanti di navigazione al vostro Acrobat Reader, in modo da potere tornare al punto precedente con un semplice clic, una volta seguito un collegamento ipertestuale, nonché utilizzare il pannello di navigazione dei segnalibri.

### LEGENDA

In corsivo sono evidenziate le modifiche e le integrazioni apportate dal decreto legislativo 3 agosto 2009, n. 106. Le parti del testo colorato in **rosa scuro** indicano le disposizioni sanzionate con la pena alternativa dell'arresto o dell'ammenda; quelle in **marrone chiaro** le disposizioni sanzionate con la pena della sola ammenda; quelle in **giallo** le disposizioni punite con sanzione pecuniaria amministrativa. Per non appesantire il testo degli allegati si è preferito colorare le sole disposizioni sanzionate penalmente, quando le rimanenti, dello stesso allegato, sono sanzionate amministrativamente.

# D.lgs. 9 aprile 2008, n. 81

## TESTO UNICO SULLA SALUTE E SICUREZZA SUL LAVORO

**Attuazione dell'articolo 1 della Legge 3 agosto 2007, n. 123 in materia di tutela della salute e della sicurezza nei luoghi di lavoro.**

(Gazzetta Ufficiale n. 101 del 30 aprile 2008 - Suppl. Ordinario n. 108)

(Decreto integrativo e correttivo: Gazzetta Ufficiale n. 180 del 05 agosto 2009 - Suppl. Ordinario n. 142/L)

## SOMMARIO

<b>TESTO UNICO.....</b>	<b>I</b>
<b>AGGIORNAMENTI.....</b>	<b>I</b>
<b>SOMMARIO .....</b>	<b>X</b>
<b>SCHEMA RIASSUNTIVO DEI TITOLI.....</b>	<b>XLVII</b>
<b>SCHEMA RIASSUNTIVO DEGLI ALLEGATI.....</b>	<b>XLVIII</b>
<b>TITOLO I - PRINCIPI COMUNI.....</b>	<b>1</b>
<b>CAPO I - DISPOSIZIONI GENERALI.....</b>	<b>1</b>
Articolo 1 - Finalità.....	1
Articolo 2 - Definizioni.....	1
Articolo 3 - Campo di applicazione.....	3
Articolo 4 - Computo dei lavoratori.....	6
<b>CAPO II - SISTEMA ISTITUZIONALE.....</b>	<b>7</b>
Articolo 5 - Comitato per l'indirizzo e la valutazione delle politiche attive e per il coordinamento nazionale delle attività di vigilanza in materia di salute e sicurezza sul lavoro.....	7
Articolo 6 - Commissione consultiva permanente per la salute e sicurezza sul lavoro.....	7
Articolo 7 - Comitati regionali di coordinamento.....	9
Articolo 8 - Sistema informativo nazionale per la prevenzione nei luoghi di lavoro.....	9
Articolo 9 - Enti pubblici aventi compiti in materia di salute e sicurezza nei luoghi di lavoro.....	10
Articolo 10 - Informazione e assistenza in materia di salute e sicurezza nei luoghi di lavoro.....	12
Articolo 11 - Attività promozionali.....	12
Articolo 12 - Interpello.....	13
Articolo 13 - Vigilanza.....	14
Articolo 14 - Disposizioni per il contrasto del lavoro irregolare e per la tutela della salute e sicurezza dei lavoratori....	15
<b>CAPO III - GESTIONE DELLA PREVENZIONE NEI LUOGHI DI LAVORO.....</b>	<b>17</b>
<b>SEZIONE I - MISURE DI TUTELA E OBBLIGHI.....</b>	<b>17</b>
Articolo 15 - Misure generali di tutela.....	17
Articolo 16 - Delega di funzioni.....	17
Articolo 17 - Obblighi del datore di lavoro non delegabili.....	18
Articolo 18 - Obblighi del datore di lavoro e del dirigente.....	18
Articolo 19 - Obblighi del preposto.....	20
Articolo 20 - Obblighi dei lavoratori.....	20
Articolo 21 - Disposizioni relative ai componenti dell'impresa familiare di cui all'articolo 230-bis del Codice civile e ai lavoratori autonomi.....	21
Articolo 22 - Obblighi dei progettisti.....	22
Articolo 23 - Obblighi dei fabbricanti e dei fornitori.....	22
Articolo 24 - Obblighi degli installatori.....	22
Articolo 25 - Obblighi del medico competente.....	22
Articolo 26 - Obblighi connessi ai contratti d'appalto o d'opera o di somministrazione.....	23
Articolo 27 - Sistema di qualificazione delle imprese e dei lavoratori autonomi.....	25
<b>SEZIONE II - VALUTAZIONE DEI RISCHI.....</b>	<b>26</b>
Articolo 28 - Oggetto della valutazione dei rischi.....	26
Articolo 29 - Modalità di effettuazione della valutazione dei rischi.....	28
Articolo 30 - Modelli di organizzazione e di gestione.....	29
<b>SEZIONE III - SERVIZIO DI PREVENZIONE E PROTEZIONE.....</b>	<b>30</b>
Articolo 31 - Servizio di prevenzione e protezione.....	30
Articolo 32 - Capacità e requisiti professionali degli addetti e dei responsabili dei servizi di prevenzione e protezione	

interni ed esterni .....	31
Articolo 33 - Compiti del servizio di prevenzione e protezione .....	32
Articolo 34 - Svolgimento diretto da parte del datore di lavoro dei compiti di prevenzione e protezione dai rischi .....	33
Articolo 35 - Riunione periodica .....	33
<b>SEZIONE IV - FORMAZIONE, INFORMAZIONE E ADDESTRAMENTO .....</b>	<b>34</b>
Articolo 36 - Informazione ai lavoratori .....	34
Articolo 37 - Formazione dei lavoratori e dei loro rappresentanti .....	35
<b>SEZIONE V - SORVEGLIANZA SANITARIA .....</b>	<b>37</b>
Articolo 38 - Titoli e requisiti del medico competente .....	37
Articolo 39 - Svolgimento dell'attività di medico competente .....	37
Articolo 40 - Rapporti del medico competente con il Servizio sanitario nazionale .....	38
Articolo 41 - Sorveglianza sanitaria .....	38
Articolo 42 - Provvedimenti in caso di inidoneità alla mansione specifica .....	40
<b>SEZIONE VI - GESTIONE DELLE EMERGENZE .....</b>	<b>40</b>
Articolo 43 - Disposizioni generali .....	40
Articolo 44 - Diritti dei lavoratori in caso di pericolo grave e immediato .....	40
Articolo 45 - Primo soccorso .....	40
Articolo 46 - Prevenzione incendi .....	41
<b>SEZIONE VII - CONSULTAZIONE E PARTECIPAZIONE DEI RAPPRESENTANTI DEI LAVORATORI .....</b>	<b>42</b>
Articolo 47 - Rappresentante dei lavoratori per la sicurezza .....	42
Articolo 48 - Rappresentante dei lavoratori per la sicurezza territoriale .....	42
Articolo 49 - Rappresentante dei lavoratori per la sicurezza di sito produttivo .....	43
Articolo 50 - Attribuzioni del rappresentante dei lavoratori per la sicurezza .....	43
Articolo 51 - Organismi paritetici .....	44
Articolo 52 - Sostegno alla piccola e media impresa, ai rappresentanti dei lavoratori per la sicurezza territoriali e alla pariteticità .....	45
<b>SEZIONE VIII - DOCUMENTAZIONE TECNICO AMMINISTRATIVA E STATISTICHE DEGLI INFORTUNI E DELLE MALATTIE PROFESSIONALI .....</b>	<b>46</b>
Articolo 53 - Tenuta della documentazione .....	46
Articolo 54 - Comunicazioni e trasmissione della documentazione .....	46
<b>CAPO IV - DISPOSIZIONI PENALI .....</b>	<b>47</b>
<b>SEZIONE I - SANZIONI .....</b>	<b>47</b>
Articolo 55 - Sanzioni per il datore di lavoro e il dirigente .....	47
Articolo 56 - Sanzioni per il preposto .....	48
Articolo 57 - Sanzioni per i progettisti, i fabbricanti, i fornitori e gli installatori .....	48
Articolo 58 - Sanzioni per il medico competente .....	48
Articolo 59 - Sanzioni per i lavoratori .....	48
Articolo 60 - Sanzioni per i componenti dell'impresa familiare di cui all'articolo 230-bis del codice civile, per i lavoratori autonomi, i coltivatori diretti del fondo, i soci delle società semplici operanti nel settore agricolo, gli artigiani e i piccoli commercianti .....	48
<b>SEZIONE II - DISPOSIZIONI IN TEMA DI PROCESSO PENALE .....</b>	<b>48</b>
Articolo 61 - Esercizio dei diritti della persona offesa .....	48
<b>TITOLO II - LUOGHI DI LAVORO .....</b>	<b>49</b>
<b>CAPO I - DISPOSIZIONI GENERALI .....</b>	<b>49</b>
Articolo 62 - Definizioni .....	49
Articolo 63 - Requisiti di salute e di sicurezza .....	49
Articolo 64 - Obblighi del datore di lavoro .....	49
Articolo 65 - Locali sotterranei o semisotterranei .....	50
Articolo 66 - Lavori in ambienti sospetti di inquinamento .....	50
Articolo 67 - Notifiche all'organo di vigilanza competente per territorio .....	50
<b>CAPO II - SANZIONI .....</b>	<b>51</b>
Articolo 68 - Sanzioni per il datore di lavoro .....	51
<b>TITOLO III - USO DELLE ATTREZZATURE DI LAVORO E DEI DISPOSITIVI DI PROTEZIONE INDIVIDUALE .....</b>	<b>53</b>
<b>CAPO I - USO DELLE ATTREZZATURE DI LAVORO .....</b>	<b>53</b>
Articolo 69 - Definizioni .....	53
Articolo 70 - Requisiti di sicurezza .....	53

Articolo 71 - Obblighi del datore di lavoro .....	54
Articolo 72 - Obblighi dei noleggiatori e dei concedenti in uso.....	56
Articolo 73 - Informazione, formazione e addestramento .....	57
Articolo 73-bis - Abilitazione alla conduzione dei generatori di vapore.....	58
<b>CAPO II - USO DEI DISPOSITIVI DI PROTEZIONE INDIVIDUALE .....</b>	<b>59</b>
Articolo 74 - Definizioni .....	59
Articolo 75 - Obbligo di uso.....	59
Articolo 76 - Requisiti dei DPI.....	59
Articolo 77 - Obblighi del datore di lavoro .....	59
Articolo 78 - Obblighi dei lavoratori .....	60
Articolo 79 - Criteri per l'individuazione e l'uso .....	61
<b>CAPO III - IMPIANTI E APPARECCHIATURE ELETTRICHE .....</b>	<b>62</b>
Articolo 80 - Obblighi del datore di lavoro .....	62
Articolo 81 - Requisiti di sicurezza .....	62
Articolo 82 - Lavori sotto tensione.....	62
Articolo 83 - Lavori in prossimità di parti attive .....	63
Articolo 84 - Protezioni dai fulmini .....	63
Articolo 85 - Protezione di edifici, impianti strutture ed attrezzature .....	63
Articolo 86 - Verifiche e controlli .....	63
<b>CAPO IV - SANZIONI .....</b>	<b>64</b>
Articolo 87 - Sanzioni a carico del datore di lavoro, del dirigente, del noleggiatore e del concedente in uso .....	64
<b>TITOLO IV - CANTIERI TEMPORANEI O MOBILI.....</b>	<b>65</b>
<b>CAPO I - MISURE PER LA SALUTE E SICUREZZA NEI CANTIERI TEMPORANEI O MOBILI .....</b>	<b>65</b>
Articolo 88 - Campo di applicazione.....	65
Articolo 89 - Definizioni .....	65
Articolo 90 - Obblighi del committente o del responsabile dei lavori.....	66
Articolo 91 - Obblighi del coordinatore per la progettazione.....	67
Articolo 92 - Obblighi del coordinatore per l'esecuzione dei lavori .....	68
Articolo 93 - Responsabilità dei committenti e dei responsabili dei lavori .....	69
Articolo 94 - Obblighi dei lavoratori autonomi .....	69
Articolo 95 - Misure generali di tutela .....	69
Articolo 96 - Obblighi dei datori di lavoro, dei dirigenti e dei preposti .....	69
Articolo 97 - Obblighi del datore di lavoro dell'impresa affidataria .....	70
Articolo 98 - Requisiti professionali del coordinatore per la progettazione, del coordinatore per l'esecuzione dei lavori .....	70
Articolo 99 - Notifica preliminare .....	71
Articolo 100 - Piano di sicurezza e di coordinamento.....	72
Articolo 101 - Obblighi di trasmissione .....	73
Articolo 102 - Consultazione dei rappresentanti per la sicurezza.....	73
Articolo 103 - Modalità di previsione dei livelli di emissione sonora (abrogato) .....	73
Articolo 104 - Modalità attuative di particolari obblighi.....	73
Articolo 104-bis - Misure di semplificazione nei cantieri temporanei o mobili .....	74
<b>CAPO II - NORME PER LA PREVENZIONE DEGLI INFORTUNI SUL LAVORO NELLE COSTRUZIONI E NEI LAVORI IN QUOTA .....</b>	<b>75</b>
<b>SEZIONE I - CAMPO DI APPLICAZIONE.....</b>	<b>75</b>
Articolo 105 - Attività soggette .....	75
Articolo 106 - Attività escluse.....	75
Articolo 107 - Definizioni .....	75
<b>SEZIONE II - DISPOSIZIONI DI CARATTERE GENERALE .....</b>	<b>75</b>
Articolo 108 - Viabilità nei cantieri.....	75
Articolo 109 - Recinzione del cantiere .....	75
Articolo 110 - Luoghi di transito .....	75
Articolo 111 - Obblighi del datore di lavoro nell'uso di attrezzature per lavori in quota.....	75
Articolo 112 - Idoneità delle opere provvisoriale .....	76
Articolo 113 - Scale.....	76
Articolo 114 - Protezione dei posti di lavoro.....	77
Articolo 115 - Sistemi di protezione contro le cadute dall'alto .....	78
Articolo 116 - Obblighi dei datori di lavoro concernenti l'impiego di sistemi di accesso e di posizionamento mediante funi .....	78



Articolo 117 - Lavori in prossimità di parti attive .....	79
<b>SEZIONE III - SCAVI E FONDAZIONI .....</b>	<b>79</b>
Articolo 118 - Splanteamento e sbancamento .....	79
Articolo 119 - Pozzi, scavi e cunicoli .....	80
Articolo 120 - Deposito di materiali in prossimità degli scavi .....	80
Articolo 121 - Presenza di gas negli scavi .....	80
<b>SEZIONE IV - PONTEGGI IN LEGNAME E ALTRE OPERE PROVVISORIALI .....</b>	<b>81</b>
Articolo 122 - Ponteggi ed opere provvisoriali .....	81
Articolo 123 - Montaggio e smontaggio delle opere provvisoriali .....	81
Articolo 124 - Deposito di materiali sulle impalcature .....	81
Articolo 125 - Disposizione dei montanti .....	81
Articolo 126 - Parapetti .....	82
Articolo 127 - Ponti a sbalzo .....	82
Articolo 128 - Sottoponti .....	82
Articolo 129 - Impalcature nelle costruzioni in conglomerato cementizio .....	82
Articolo 130 - Andatoie e passerelle .....	82
<b>SEZIONE V - PONTEGGI FISSI .....</b>	<b>83</b>
Articolo 131 - Autorizzazione alla costruzione ed all'impiego .....	83
Articolo 132 - Relazione tecnica .....	83
Articolo 133 - Progetto .....	83
Articolo 134 - Documentazione .....	84
Articolo 135 - Marchio del fabbricante .....	84
Articolo 136 - Montaggio e smontaggio .....	84
Articolo 137 - Manutenzione e revisione .....	85
Articolo 138 - Norme particolari .....	85
<b>SEZIONE VI - PONTEGGI MOVIBILI .....</b>	<b>85</b>
Articolo 139 - Ponti su cavalletti .....	85
Articolo 140 - Ponti su ruote a torre .....	86
<b>SEZIONE VII - COSTRUZIONI EDILIZIE .....</b>	<b>86</b>
Articolo 141 - Strutture speciali .....	86
Articolo 142 - Costruzioni di archi, volte e simili .....	86
Articolo 143 - Posa delle armature e delle centine .....	86
Articolo 144 - Resistenza delle armature .....	87
Articolo 145 - Disarmo delle armature .....	87
Articolo 146 - Difesa delle aperture .....	87
Articolo 147 - Scale in muratura .....	87
Articolo 148 - Lavori speciali .....	88
Articolo 149 - Paratoie e cassoni .....	88
<b>SEZIONE VIII - DEMOLIZIONI .....</b>	<b>88</b>
Articolo 150 - Rafforzamento delle strutture .....	88
Articolo 151 - Ordine delle demolizioni .....	88
Articolo 152 - Misure di sicurezza .....	88
Articolo 153 - Convogliamento del materiale di demolizione .....	89
Articolo 154 - Sbarramento della zona di demolizione .....	89
Articolo 155 - Demolizione per rovesciamento .....	89
Articolo 156 - Verifiche .....	89
<b>CAPO III - SANZIONI .....</b>	<b>90</b>
Articolo 157 - Sanzioni per i committenti e i responsabili dei lavori .....	90
Articolo 158 - Sanzioni per i coordinatori .....	90
Articolo 159 - Sanzioni per i datori di lavoro e i dirigenti .....	90
Articolo 160 - Sanzioni per i lavoratori autonomi .....	90
<b>TITOLO V - SEGNALETICA DI SALUTE E SICUREZZA SUL LAVORO .....</b>	<b>91</b>
<b>CAPO I - DISPOSIZIONI GENERALI .....</b>	<b>91</b>
Articolo 161 - Campo di applicazione .....	91
Articolo 162 - Definizioni .....	91
Articolo 163 - Obblighi del datore di lavoro .....	91
Articolo 164 - Informazione e formazione .....	92
<b>CAPO II - SANZIONI .....</b>	<b>92</b>
Articolo 165 - Sanzioni a carico del datore di lavoro e del dirigente .....	92

Articolo 166 - Sanzioni a carico del preposto (abrogato).....	92
<b>TITOLO VI - MOVIMENTAZIONE MANUALE DEI CARICHI .....</b>	<b>93</b>
<b>CAPO I - DISPOSIZIONI GENERALI .....</b>	<b>93</b>
Articolo 167 - Campo di applicazione.....	93
Articolo 168 - Obblighi del datore di lavoro .....	93
Articolo 169 - Informazione, formazione e addestramento .....	93
<b>CAPO II - SANZIONI .....</b>	<b>93</b>
Articolo 170 - Sanzioni a carico del datore di lavoro e del dirigente .....	93
Articolo 171 - Sanzioni a carico del preposto (abrogato).....	94
<b>TITOLO VII - ATTREZZATURE MUNITE DI VIDEOTERMINALI.....</b>	<b>95</b>
<b>CAPO I - DISPOSIZIONI GENERALI .....</b>	<b>95</b>
Articolo 172 - Campo di applicazione.....	95
Articolo 173 - Definizioni .....	95
<b>CAPO II - OBBLIGHI DEL DATORE DI LAVORO, DEI DIRIGENTI E DEI PREPOSTI.....</b>	<b>95</b>
Articolo 174 - Obblighi del datore di lavoro .....	95
Articolo 175 - Svolgimento quotidiano del lavoro .....	95
Articolo 176 - Sorveglianza sanitaria .....	96
Articolo 177 - Informazione e formazione .....	96
<b>CAPO III - SANZIONI.....</b>	<b>96</b>
Articolo 178 - Sanzioni a carico del datore di lavoro e del dirigente .....	96
Articolo 179 - Sanzioni a carico del preposto (abrogato).....	97
<b>TITOLO VIII - AGENTI FISICI .....</b>	<b>99</b>
<b>CAPO I - DISPOSIZIONI GENERALI .....</b>	<b>99</b>
Articolo 180 - Definizioni e campo di applicazione.....	99
Articolo 181 - Valutazione dei rischi .....	99
Articolo 182 - Disposizioni miranti ad eliminare o ridurre i rischi .....	99
Articolo 183 - Lavoratori particolarmente sensibili .....	99
Articolo 184 - Informazione e formazione dei lavoratori.....	100
Articolo 185 - Sorveglianza sanitaria .....	100
Articolo 186 - Cartella sanitaria e di rischio.....	100
<b>CAPO II - PROTEZIONE DEI LAVORATORI CONTRO I RISCHI DI ESPOSIZIONE AL RUMORE DURANTE IL LAVORO .....</b>	<b>101</b>
Articolo 187 - Campo di applicazione.....	101
Articolo 188 - Definizioni .....	101
Articolo 189 - Valori limite di esposizione e valori di azione.....	101
Articolo 190 - Valutazione del rischio .....	101
Articolo 191 - Valutazione di attività a livello di esposizione molto variabile .....	102
Articolo 192 - Misure di prevenzione e protezione .....	102
Articolo 193 - Uso dei dispositivi di protezione individuali .....	103
Articolo 194 - Misure per la limitazione dell'esposizione .....	103
Articolo 195 - Informazione e formazione dei lavoratori.....	103
Articolo 196 - Sorveglianza sanitaria .....	103
Articolo 197 - Deroghe.....	104
Articolo 198 - Linee Guida per i settori della musica, delle attività ricreative e dei call center .....	104
<b>CAPO III - PROTEZIONE DEI LAVORATORI DAI RISCHI DI ESPOSIZIONE A VIBRAZIONI.....</b>	<b>105</b>
Articolo 199 - Campo di applicazione.....	105
Articolo 200 - Definizioni .....	105
Articolo 201 - Valori limite di esposizione e valori d'azione.....	105
Articolo 202 - Valutazione dei rischi .....	105
Articolo 203 - Misure di prevenzione e protezione .....	106
Articolo 204 - Sorveglianza sanitaria .....	106
Articolo 205 - Deroghe.....	106
<b>CAPO IV - PROTEZIONE DEI LAVORATORI DAI RISCHI DI ESPOSIZIONE A CAMPI ELETTRICITÀ ELETTRICI.....</b>	<b>108</b>
Articolo 206 - Campo di applicazione.....	108
Articolo 207 - Definizioni .....	108
Articolo 208 - Valori limite di esposizione e valori d'azione.....	109

Articolo 209 - Valutazione dei rischi e identificazione dell'esposizione .....	110
Articolo 210 - Disposizioni miranti ad eliminare o ridurre i rischi .....	111
Articolo 210-bis - Informazione e formazione dei lavoratori e dei rappresentanti dei lavoratori per la sicurezza .....	112
Articolo 211 - Sorveglianza sanitaria .....	112
Articolo 212 - Deroghe .....	112
<b>CAPO V - PROTEZIONE DEI LAVORATORI DAI RISCHI DI ESPOSIZIONE A RADIAZIONI OTTICHE ARTIFICIALI .....</b>	<b>114</b>
Articolo 213 - Campo di applicazione .....	114
Articolo 214 - Definizioni .....	114
Articolo 215 - Valori limite di esposizione .....	114
Articolo 216 - Identificazione dell'esposizione e valutazione dei rischi .....	114
Articolo 217 - Disposizioni miranti ad eliminare o a ridurre i rischi .....	115
Articolo 218 - Sorveglianza sanitaria .....	115
<b>CAPO VI - SANZIONI .....</b>	<b>116</b>
Articolo 219 - Sanzioni a carico del datore di lavoro e del dirigente .....	116
Articolo 220 - Sanzioni a carico del medico competente .....	116
<b>TITOLO IX - SOSTANZE PERICOLOSE .....</b>	<b>117</b>
<b>CAPO I - PROTEZIONE DA AGENTI CHIMICI .....</b>	<b>117</b>
Articolo 221 - Campo di applicazione .....	117
Articolo 222 - Definizioni .....	117
Articolo 223 - Valutazione dei rischi .....	118
Articolo 224 - Misure e principi generali per la prevenzione dei rischi .....	118
Articolo 225 - Misure specifiche di protezione e di prevenzione .....	119
Articolo 226 - Disposizioni in caso di incidenti o di emergenze .....	120
Articolo 227 - Informazione e formazione per i lavoratori .....	120
Articolo 228 - Divieti .....	121
Articolo 229 - Sorveglianza sanitaria .....	122
Articolo 230 - Cartelle sanitarie e di rischio .....	122
Articolo 231 - Consultazione e partecipazione dei lavoratori .....	123
Articolo 232 - Adeguamenti normativi .....	123
<b>CAPO II - PROTEZIONE DA AGENTI CANCEROGENI E MUTAGENI .....</b>	<b>124</b>
<b>SEZIONE I - DISPOSIZIONI GENERALI .....</b>	<b>124</b>
Articolo 233 - Campo di applicazione .....	124
Articolo 234 - Definizioni .....	124
<b>SEZIONE II - OBBLIGHI DEL DATORE DI LAVORO .....</b>	<b>124</b>
Articolo 235 - Sostituzione e riduzione .....	124
Articolo 236 - Valutazione del rischio .....	124
Articolo 237 - Misure tecniche, organizzative, procedurali .....	125
Articolo 238 - Misure tecniche .....	126
Articolo 239 - Informazione e formazione .....	126
Articolo 240 - Esposizione non prevedibile .....	127
Articolo 241 - Operazioni lavorative particolari .....	127
<b>SEZIONE III - SORVEGLIANZA SANITARIA .....</b>	<b>127</b>
Articolo 242 - Accertamenti sanitari e norme preventive e protettive specifiche .....	127
Articolo 243 - Registro di esposizione e cartelle sanitarie .....	128
Articolo 244 - Registrazione dei tumori .....	129
Articolo 245 - Adeguamenti normativi .....	130
<b>CAPO III - PROTEZIONE DAI RISCHI CONNESSI ALL'ESPOSIZIONE ALL'AMIANTO .....</b>	<b>131</b>
<b>SEZIONE I - DISPOSIZIONI GENERALI .....</b>	<b>131</b>
Articolo 246 - Campo di applicazione .....	131
Articolo 247 - Definizioni .....	131
<b>SEZIONE II - OBBLIGHI DEL DATORE DI LAVORO .....</b>	<b>131</b>
Articolo 248 - Individuazione della presenza di amianto .....	131
Articolo 249 - Valutazione del rischio .....	131
Articolo 250 - Notifica .....	132
Articolo 251 - Misure di prevenzione e protezione .....	132
Articolo 252 - Misure igieniche .....	133
Articolo 253 - Controllo dell'esposizione .....	134

Articolo 254 - Valore limite .....	134
Articolo 255 - Operazioni lavorative particolari .....	135
Articolo 256 - Lavori di demolizione o rimozione dell'amianto .....	135
Articolo 257 - Informazione dei lavoratori.....	136
Articolo 258 - Formazione dei lavoratori .....	136
Articolo 259 - Sorveglianza sanitaria .....	136
Articolo 260 - Registro di esposizione e cartelle sanitarie e di rischio.....	137
Articolo 261 - Mesoteliomi .....	138
<b>CAPO IV - SANZIONI .....</b>	<b>138</b>
Articolo 262 - Sanzioni per il datore di lavoro e il dirigente .....	138
Articolo 263 - Sanzioni per il preposto .....	138
Articolo 264 - Sanzioni per il medico competente .....	138
Articolo 264-bis - Sanzioni concernenti il divieto di assunzione in luoghi esposti .....	138
Articolo 265 - Sanzioni per i lavoratori.....	138
<b>TITOLO X - ESPOSIZIONE AD AGENTI BIOLOGICI .....</b>	<b>139</b>
<b>CAPO I - DISPOSIZIONI GENERALI .....</b>	<b>139</b>
Articolo 266 - Campo di applicazione.....	139
Articolo 267 - Definizioni .....	139
Articolo 268 - Classificazione degli agenti biologici .....	139
Articolo 269 - Comunicazione .....	139
Articolo 270 - Autorizzazione .....	140
<b>CAPO II - OBBLIGHI DEL DATORE DI LAVORO .....</b>	<b>141</b>
Articolo 271 - Valutazione del rischio .....	141
Articolo 272 - Misure tecniche, organizzative, procedurali .....	141
Articolo 273 - Misure igieniche .....	142
Articolo 274 - Misure specifiche per strutture sanitarie e veterinarie.....	142
Articolo 275 - Misure specifiche per i laboratori e gli stabulari.....	143
Articolo 276 - Misure specifiche per i processi industriali.....	143
Articolo 277 - Misure di emergenza.....	143
Articolo 278 - Informazioni e formazione.....	143
<b>CAPO III - SORVEGLIANZA SANITARIA .....</b>	<b>145</b>
Articolo 279 - Prevenzione e controllo.....	145
Articolo 280 - Registri degli esposti e degli eventi accidentali .....	145
Articolo 281 - Registro dei casi di malattia e di decesso.....	146
<b>CAPO IV - SANZIONI .....</b>	<b>146</b>
Articolo 282 - Sanzioni a carico dei datori di lavoro e dei dirigenti.....	146
Articolo 283 - Sanzioni a carico dei preposti .....	146
Articolo 284 - Sanzioni a carico del medico competente .....	146
Articolo 285 - Sanzioni a carico dei lavoratori.....	146
Articolo 286 - Sanzioni concernenti il divieto di assunzione in luoghi esposti .....	146
<b>TITOLO X-BIS - PROTEZIONE DALLE FERITE DA TAGLIO E DA PUNTA NEL SETTORE OSPEDALIERO E SANITARIO .....</b>	<b>147</b>
Articolo 286-bis. - Ambito di applicazione .....	147
Articolo 286-ter. - Definizioni.....	147
Articolo 286-quater. - Misure generali di tutela .....	147
Articolo 286-quinquies. - Valutazione dei rischi.....	147
Articolo 286-sexies. - Misure di prevenzione specifiche .....	148
Articolo 286-septies. - Sanzioni .....	148
<b>TITOLO XI - PROTEZIONE DA ATMOSFERE ESPLOSIVE.....</b>	<b>149</b>
<b>CAPO I - DISPOSIZIONI GENERALI .....</b>	<b>149</b>
Articolo 287 - Campo di applicazione.....	149
Articolo 288 - Definizioni .....	149
<b>CAPO II - OBBLIGHI DEL DATORE DI LAVORO .....</b>	<b>149</b>
Articolo 289 - Prevenzione e protezione contro le esplosioni .....	149
Articolo 290 - Valutazione dei rischi di esplosione.....	149
Articolo 291 - Obblighi generali .....	150
Articolo 292 - Coordinamento.....	150
Articolo 293 - Aree in cui possono formarsi atmosfere esplosive.....	150

Articolo 294 - Documento sulla protezione contro le esplosioni .....	150
Articolo 294-bis - Informazione e formazione dei lavoratori.....	151
Articolo 295 - Termini per l'adeguamento.....	151
Articolo 296 - Verifiche .....	151
<b>CAPO III - SANZIONI.....</b>	<b>152</b>
Articolo 297 - Sanzioni a carico dei datori di lavoro e dei dirigenti.....	152
<b>TITOLO XII - DISPOSIZIONI IN MATERIA PENALE E DI PROCEDURA PENALE .....</b>	<b>153</b>
Articolo 298 - Principio di specialità.....	153
Articolo 299 - Esercizio di fatto di poteri direttivi .....	153
Articolo 300 - Modifiche al decreto legislativo 8 giugno 2001, n. 231 .....	153
Articolo 301 - Applicabilità delle disposizioni di cui agli articolo 20 e seguenti del decreto legislativo 19 dicembre 1994, n. 758.....	153
Articolo 301-bis- Estinzione agevolata degli illeciti amministrativi a seguito di regolarizzazione.....	153
Articolo 302 - Definizione delle contravvenzioni punite con la sola pena dell'arresto .....	153
Articolo 302-bis - Potere di disposizione .....	154
Articolo 303 - Circostanza attenuante (abrogato).....	154
<b>TITOLO XIII - NORME TRANSITORIE E FINALI.....</b>	<b>155</b>
Articolo 304 - Abrogazioni .....	155
Articolo 305 - Clausola finanziaria .....	155
Articolo 306 - Disposizioni finali.....	155
<b>APPENDICE A: NOTE AL TESTO UNICO .....</b>	<b>159</b>
<b>APPENDICE B: CRONOLOGIA DELLE MODIFICHE AL D.LGS. 81/08 ANTE D.LGS. 106/09 .....</b>	<b>178</b>
<b>APPENDICE C: TABELLE DEGLI IMPORTI CON MAGGIORAZIONE RADDOPPIATA .....</b>	<b>180</b>
<b>ALLEGATI .....</b>	<b>I</b>
<b>SOMMARIO ALLEGATI.....</b>	<b>I</b>
<b>Richiamo agli allegati dagli articoli del Testo Unico .....</b>	<b>XI</b>
<b>Schema riassuntivo dei titoli.....</b>	<b>XIV</b>
<b>Schema riassuntivo degli allegati .....</b>	<b>XV</b>
<b>ALLEGATO I.....</b>	<b>1</b>
<b>GRAVI VIOLAZIONI AI FINI DELL'ADOZIONE DEL PROVVEDIMENTO DI SOSPENSIONE DELL'ATTIVITÀ IMPRENDITORIALE .....</b>	<b>1</b>
Violazioni che espongono a rischi di carattere generale .....	1
Violazioni che espongono al rischio di caduta dall'alto .....	1
Violazioni che espongono al rischio di seppellimento .....	1
Violazioni che espongono al rischio di elettrocuzione .....	1
Violazioni che espongono al rischio d'amianto .....	1
<b>ALLEGATO II.....</b>	<b>2</b>
<b>CASI IN CUI È CONSENTITO LO SVOLGIMENTO DIRETTO DA PARTE DEL DATORE DI LAVORO DEI COMPITI DI PREVENZIONE E PROTEZIONE DEI RISCHI (articolo 34) .....</b>	<b>2</b>
<b>ALLEGATO 3A .....</b>	<b>3</b>
<b>CONTENUTI DELLA CARTELLA SANITARIA E DI RISCHIO .....</b>	<b>3</b>
<b>ALLEGATO 3B.....</b>	<b>5</b>
<b>CONTENUTI E MODALITÀ DI TRASMISSIONE DELLE INFORMAZIONI RELATIVE AI DATI AGGREGATI SANITARI E DI RISCHIO DEI LAVORATORI.....</b>	<b>5</b>
<b>ALLEGATO IV.....</b>	<b>7</b>
<b>REQUISITI DEI LUOGHI DI LAVORO.....</b>	<b>7</b>
1. AMBIENTI DI LAVORO.....	7
1.1. Stabilità e solidità .....	7
1.2. Altezza, cubatura e superficie.....	7
1.3. Pavimenti, muri, soffitti, finestre e lucernari dei locali scale e marciapiedi mobili, banchina e rampe di carico.....	7
1.4. Vie di circolazione, zone di pericolo, pavimenti e passaggi.....	8

1.5. Vie e uscite di emergenza.....	9
1.6. Porte e portoni .....	10
1.7. Scale .....	12
1.8. Posti di lavoro e di passaggio e luoghi di lavoro esterni .....	12
1.9. Microclima .....	13
1.9.1. Aerazione dei luoghi di lavoro chiusi .....	13
1.9.2. Temperatura dei locali .....	13
1.9.3. Umidità.....	13
1.10. Illuminazione naturale ed artificiale dei luoghi di lavoro .....	13
1.11. Locali di riposo e refezione .....	14
1.11.1. Locali di riposo.....	14
1.11.2. Refettorio.....	14
1.11.3. Conservazione vivande e somministrazione bevande.....	14
1.12. Spogliatoi e armadi per il vestiario.....	14
1.13. Servizi igienico assistenziali.....	15
1.13.1. Acqua .....	15
1.13.2. Docce.....	15
1.13.3. Gabinetti e lavabi.....	15
1.13.4. Pulizia delle installazioni igienico-assistenziali: .....	15
1.14. Dormitori.....	15
2. PRESENZA NEI LUOGHI DI LAVORO DI AGENTI NOCIVI .....	16
2.1. Difesa dagli agenti nocivi:.....	16
2.2. Difesa contro le polveri .....	17
3. VASCHE, CANALIZZAZIONI, TUBAZIONI, SERBATOI, RECIPIENTI, SILOS .....	17
4. MISURE CONTRO L'INCENDIO E L'ESPLOSIONE .....	19
6. DISPOSIZIONI RELATIVE ALLE AZIENDE AGRICOLE .....	20
6.1. Abitazioni e dormitori: .....	20
6.2. Dormitori temporanei: .....	20
6.3. Acqua: .....	20
6.4. Acquai e latrine: .....	20
6.5. Stalle e concimaie:.....	20
6.6. Mezzi di pronto soccorso e di profilassi: .....	21
<b>ALLEGATO V .....</b>	<b>22</b>
<b>REQUISITI DI SICUREZZA DELLE ATTREZZATURE DI LAVORO COSTRUITE IN ASSENZA DI</b>	
<b>DISPOSIZIONI LEGISLATIVE E REGOLAMENTARI DI RECEPIMENTO DELLE DIRETTIVE</b>	
<b>COMUNITARIE DI PRODOTTO, O MESSE A DISPOSIZIONE DEI LAVORATORI ANTECEDENTEMENTE</b>	
<b>ALLA DATA DELLA LORO EMANAZIONE .....</b>	<b>22</b>
<b>PARTE I - REQUISITI GENERALI APPLICABILI A TUTTE LE ATTREZZATURE DI LAVORO .....</b>	<b>22</b>
1. Osservazioni di carattere generale.....	22
2. Sistemi e dispositivi di comando.....	22
3. Rischi di rottura, proiezione e caduta di oggetti durante il funzionamento .....	22
4. Emissioni di gas, vapori, liquidi, polvere, ecc. ....	23
5. Stabilità.....	23
6. Rischi dovuti agli elementi mobili .....	23
7. Illuminazione.....	23
8. Temperature estreme .....	23
9. Segnalazioni, indicazioni.....	24
10. Vibrazioni.....	24
11. Manutenzione, riparazione, regolazione ecc. ....	24
12. Incendio ed esplosione .....	24
<b>PARTE II - PRESCRIZIONI SUPPLEMENTARI APPLICABILI AD ATTREZZATURE DI LAVORO SPECIFICHE</b>	<b>24</b>
1 Prescrizioni applicabili alle attrezzature in pressione.....	24
2 Prescrizioni applicabili ad attrezzature di lavoro mobili, semoventi o no. ....	24
3 Prescrizioni applicabili alle attrezzature di lavoro adibite al sollevamento, al trasporto o all'immagazzinamento di	
carichi. ....	26
3.1 Prescrizioni generali .....	26
3.2 Gru, argani, paranchi e simili .....	27



3.3 Prescrizioni specifiche per attrezzature destinate ad essere usate durante l'esecuzione di lavori di costruzione, manutenzione, riparazione e demolizione di opere fisse, permanenti o temporanee, in muratura, in cemento armato, in metallo, in legno e in altri materiali, comprese le linee e gli impianti elettrici, le opere stradali, ferroviarie, idrauliche, marittime, idroelettriche, di bonifica, sistemazione forestale e di sterro. ....	28
3.4 Elevatori e trasportatori a piani mobili, a tazze, a coclea, a nastro e simili .....	28
4 Prescrizioni applicabili alle attrezzature di lavoro adibite al sollevamento di persone e di persone e cose. ....	29
4.1 Le macchine per il sollevamento o lo spostamento di persone devono essere di natura tale:.....	29
4.2 Ponti su ruote a torre e sviluppabili a forbice .....	29
4.3 Scale aeree su carro .....	29
4.4 Ponti sospesi e loro caratteristiche.....	29
4.5 Ascensori e montacarichi. ....	31
5 Prescrizioni applicabili a determinate attrezzature di lavoro .....	32
5.1 Mole abrasive .....	32
5.2 Bottali, impastatrici, gramolatrici e macchine simili .....	33
5.3 Macchine di fucinatura e stampaggio per urto.....	34
5.4 Macchine utensili per metalli .....	34
5.5 Macchine utensili per legno e materiali affini .....	34
5.6 Presse e cesoie .....	35
5.7 Frantoi, disintegratori, molazze e polverizzatori .....	36
5.8 Macchine per centrifugare e simili .....	36
5.10 Apritoii, battitoi, carde, sfilacciatrici, pettinatrici e macchine simili.....	37
5.11 Macchine per filare e simili .....	37
5.12 Telai meccanici di tessitura .....	38
5.13 Macchine diverse.....	39
5.14 Impianti ed operazioni di saldatura o taglio ossiacetilenica ossidrica, elettrica e simili .....	40
5.15 Forni e stufe di essiccamento o di maturazione.....	40
5.16 Impianti macchine ed apparecchi elettrici .....	41
<b>ALLEGATO VI.....</b>	<b>42</b>
<b>DISPOSIZIONI CONCERNENTI L'USO DELLE ATTREZZATURE DI LAVORO .....</b>	<b>42</b>
1 Disposizioni generali applicabili a tutte le attrezzature di lavoro.....	42
2 Disposizioni concernenti l'uso delle attrezzature di lavoro mobili, semoventi o no. ....	43
3 Disposizioni concernenti l'uso delle attrezzature di lavoro che servono a sollevare e movimentare carichi .....	43
4 Disposizioni concernenti l'uso delle attrezzature di lavoro che servono a sollevare persone .....	44
5 Disposizioni concernenti l'uso di determinate attrezzature di lavoro.....	44
6 Rischi per Energia elettrica .....	45
7 Materie e prodotti infiammabili o esplosivi .....	45
8 Impianti ed operazioni di saldatura o taglio ossiacetilenica, ossidrica, elettrica e simili.....	45
9 Macchine utensili per legno e materiali affini .....	45
10 Macchine per filare e simili .....	45
<b>ALLEGATO VII .....</b>	<b>46</b>
<b>VERIFICHE DI ATTREZZATURE .....</b>	<b>46</b>
<b>ALLEGATO VIII.....</b>	<b>48</b>
<b>INDICAZIONI DI CARATTERE GENERALE RELATIVE A PROTEZIONI PARTICOLARI.....</b>	<b>48</b>
1. Schema indicativo per l'inventario dei Rischi ai fini dell'impiego di attrezzature di protezione individuale.....	49
2. Elenco indicativo e non esauriente delle attrezzature di protezione individuale .....	50
Dispositivi di protezione della testa .....	50
Dispositivi di protezione dell'udito .....	50
Dispositivi di protezione degli occhi e del viso.....	50
Dispositivi di protezione delle vie respiratorie.....	51
Dispositivi di protezione delle mani e delle braccia .....	51
Dispositivi di protezione dei piedi e delle gambe.....	51
Dispositivi di protezione della pelle .....	51
Dispositivi di protezione del tronco e dell'addome .....	51

Dispositivi dell'intero corpo.....	51
Indumenti di protezione.....	51
3. Elenco indicativo e non esauriente delle attività e dei settori di attività per i quali può rendersi necessario mettere a disposizione attrezzature di protezione individuale.....	52
1. Protezione del capo (protezione del cranio) .....	52
2. Protezione del piede .....	52
3. Protezione degli occhi o del volto .....	53
4. Protezione delle vie respiratorie .....	53
5. Protezione dell'udito .....	53
6. Protezione del tronco, delle braccia e delle mani .....	53
7. Indumenti di protezione contro le intemperie.....	54
8. Indumenti fosforescenti.....	54
9. Attrezzatura di protezione anticaduta (imbracature di sicurezza).....	54
10. Attacco di sicurezza con corda.....	54
11. Protezione dell'epidermide.....	54
4. Indicazioni non esaurienti per la valutazione dei dispositivi di protezione individuale .....	54
<b>ALLEGATO IX.....</b>	<b>65</b>
<b>Valori delle tensioni nominali di esercizio delle macchine ed impianti elettrici.....</b>	<b>65</b>
<b>ALLEGATO X .....</b>	<b>66</b>
<b>ELENCO DEI LAVORI EDILI O DI INGEGNERIA CIVILE di cui all'articolo 89, comma 1, lettera a).....</b>	<b>66</b>
<b>ALLEGATO XI.....</b>	<b>67</b>
<b>ELENCO DEI LAVORI COMPORTANTI RISCHI PARTICOLARI PER LA SICUREZZA E LA SALUTE DEI LAVORATORI .....</b>	<b>67</b>
<b>ALLEGATO XII .....</b>	<b>68</b>
<b>CONTENUTO DELLA NOTIFICA PRELIMINARE di cui all'articolo 99 .....</b>	<b>68</b>
<b>ALLEGATO XIII.....</b>	<b>69</b>
<b>PRESCRIZIONI DI SICUREZZA E DI SALUTE PER LA LOGISTICA DI CANTIERE .....</b>	<b>69</b>
<b>PRESCRIZIONI PER I SERVIZI IGIENICO-ASSISTENZIALI A DISPOSIZIONE DEI LAVORATORI NEI CANTIERI.....</b>	<b>69</b>
1. Spogliatoi e armadi per il vestiario.....	69
2. Docce.....	69
3. Gabinetti e lavabi .....	69
4. Locali di riposo, di refezione e dormitori .....	69
5. Utilizzo di monoblocchi prefabbricati per i locali ad uso spogliatoi, locali di riposo e refezione.....	69
6. Utilizzo di caravan ai fini igienico assistenziali .....	70
<b>PRESCRIZIONI PER I POSTI DI LAVORO NEI CANTIERI.....</b>	<b>70</b>
1. Porte di emergenza .....	70
2. Areazione e temperatura.....	70
3. Illuminazione naturale e artificiale .....	70
4. Pavimenti, pareti e soffitti dei locali.....	70
5. Finestre e lucernari dei locali .....	70
6. Porte e portoni .....	70
7. Vie di circolazione e zone di pericolo .....	71
8. Misure specifiche per le scale e i marciapiedi mobili.....	71
<b>ALLEGATO XIV .....</b>	<b>72</b>
<b>CONTENUTI MINIMI DEL CORSO DI FORMAZIONE PER I COORDINATORI PER LA PROGETTAZIONE E PER L'ESECUZIONE DEI LAVORI.....</b>	<b>72</b>
<b>PARTE TEORICA .....</b>	<b>72</b>
Modulo giuridico per complessive 28 ore .....	72
Modulo tecnico per complessive 52 ore .....	72
Modulo metodologico/organizzativo per complessive 16 ore .....	72
<b>PARTE PRATICA per complessive 24 ore .....</b>	<b>72</b>
<b>VERIFICA FINALE DI APPRENDIMENTO.....</b>	<b>73</b>
<b>MODALITÀ DI SVOLGIMENTO DEI CORSI .....</b>	<b>73</b>

<b>ALLEGATO XV .....</b>	<b>74</b>
<b>CONTENUTI MINIMI DEI PIANI DI SICUREZZA NEI CANTIERI TEMPORANEI O MOBILI .....</b>	<b>74</b>
1. DISPOSIZIONI GENERALI .....	74
2. PIANO DI SICUREZZA E DI COORDINAMENTO .....	74
3. PIANO DI SICUREZZA SOSTITUTIVO E PIANO OPERATIVO DI SICUREZZA .....	76
4. STIMA DEI COSTI DELLA SICUREZZA .....	77
Allegato XV.1 .....	77
Elenco indicativo e non esauriente degli elementi essenziali utili alla definizione dei contenuti del PSC di cui al punto 2.1.2. ....	77
Allegato XV.2. ....	78
Elenco indicativo e non esauriente degli elementi essenziali ai fini dell'analisi dei rischi connessi all'area di cantiere, di cui al punto 2.2.1. ....	78
<b>ALLEGATO XVI.....</b>	<b>79</b>
<b>FASCICOLO CON LE CARATTERISTICHE DELL'OPERA .....</b>	<b>79</b>
I. INTRODUZIONE.....	79
II. CONTENUTI .....	79
CAPITOLO I - Modalità per la descrizione dell'opera e l'individuazione dei soggetti interessati. ....	79
Scheda I - Descrizione sintetica dell'opera ed individuazione dei soggetti interessati.....	80
CAPITOLO II - Individuazione dei rischi, delle misure preventive e protettive in dotazione dell'opera e di quelle ausiliarie. ....	81
Scheda II-1 - Misure preventive e protettive in dotazione dell'opera ed ausiliarie .....	81
Scheda II-2 - Adeguamento delle misure preventive e protettive in dotazione dell'opera ed ausiliarie .....	82
Scheda II-3 - Informazioni sulle misure preventive e protettive in dotazione dell'opera necessarie per pianificarne la realizzazione in condizioni di sicurezza e modalità di utilizzo e di controllo dell'efficienza delle stesse.....	83
CAPITOLO III - Indicazioni per la definizione dei riferimenti della documentazione di supporto esistente. ....	83
Scheda III-1 - Elenco e collocazione degli elaborati tecnici relativi all'opera nel proprio contesto .....	83
Scheda III-2 - Elenco e collocazione degli elaborati tecnici relativi alla struttura architettonica e statica dell'opera ..	85
Scheda III-3 - Elenco e collocazione degli elaborati tecnici relativi agli impianti dell'opera .....	86
<b>ALLEGATO XVII .....</b>	<b>87</b>
<b>IDONEITÀ TECNICO PROFESSIONALE.....</b>	<b>87</b>
<b>ALLEGATO XVIII.....</b>	<b>88</b>
<b>VIABILITÀ NEI CANTIERI, PONTEGGI E TRASPORTO DEI MATERIALI.....</b>	<b>88</b>
1. Viabilità nei cantieri .....	88
2. Ponteggi.....	88
2.1. Ponteggi in legname .....	88
2.2. Ponteggi in altro materiale.....	89
3. Trasporto dei materiali .....	90
3.1. Castelli per elevatori.....	90
3.2. Impalcati e parapetti dei castelli .....	90
3.3. Montaggio degli elevatori.....	90
3.4. Sollevamento di materiali dagli scavi.....	91
<b>ALLEGATO XIX .....</b>	<b>92</b>
<b>VERIFICHE DI SICUREZZA DEI PONTEGGI METALLICI FISSI .....</b>	<b>92</b>
1 - VERIFICHE DEGLI ELEMENTI DI PONTEGGIO PRIMA DI OGNI MONTAGGIO .....	92
A - PONTEGGI METALLICI A TELAI PREFABBRICATI .....	92
B - PONTEGGI METALLICI A MONTANTI E TRAVERSI PREFABBRICATI .....	94
C - PONTEGGI METALLICI A TUBI E GIUNTI .....	96
2 - VERIFICHE DURANTE L'USO DEI PONTEGGI METALLICI FISSI .....	98
<b>ALLEGATO XX .....</b>	<b>99</b>
<b>A. COSTRUZIONE E IMPIEGO DI SCALE PORTATILI .....</b>	<b>99</b>
<b>B. AUTORIZZAZIONE AI LABORATORI DI CERTIFICAZIONE .....</b>	<b>99</b>
1. REQUISITI .....	99
2. PRESENTAZIONE DELLA DOMANDA .....	99

3. DOCUMENTAZIONE RICHIESTA PER L'AUTORIZZAZIONE ALLA CERTIFICAZIONE .....	99
4. PROCEDURA AUTORIZZATIVA .....	100
5. CONDIZIONI E VALIDITÀ DELL'AUTORIZZAZIONE .....	100
6. VERIFICHE .....	100
<b>ALLEGATO XXI .....</b>	<b>101</b>
<b>ACCORDO STATO, REGIONI E PROVINCE AUTONOME SUI CORSI DI FORMAZIONE PER LAVORATORI ADDETTI A LAVORI IN QUOTA .....</b>	<b>101</b>
SOGGETTI FORMATORI, DURATA, INDIRIZZI E REQUISITI MINIMI DEI CORSI PER LAVORATORI E PREPOSTI ADDETTI ALL'USO DI ATTREZZATURE DI LAVORO IN QUOTA. ....	101
INTRODUZIONE .....	101
SOGGETTI FORMATORI, DURATA, INDIRIZZI E REQUISITI MINIMI DEI CORSI DI FORMAZIONE TEORICO- PRATICO PER LAVORATORI E PREPOSTI ADDETTI AL MONTAGGIO / SMONTAGGIO / TRASFORMAZIONE DI PONTEGGI (articolo 136, comma 8) .....	101
1. INDIVIDUAZIONE DEI SOGGETTI FORMATORI E SISTEMA DI ACCREDITAMENTO .....	101
2. INDIVIDUAZIONE E REQUISITI DEI DOCENTI .....	101
3. INDIRIZZI E REQUISITI MINIMI DEI CORSI .....	101
3.1. ORGANIZZAZIONE .....	101
3.2. ARTICOLAZIONE DEL PERCORSO FORMATIVO .....	101
3.3. METODOLOGIA DIDATTICA .....	102
4. PROGRAMMA DEI CORSI .....	102
5. VALUTAZIONE E CERTIFICAZIONE .....	102
6. MODULO DI AGGIORNAMENTO .....	103
7. REGISTRAZIONE SUL LIBRETTO FORMATIVO DEL CITTADINO .....	103
SOGGETTI FORMATORI, DURATA, INDIRIZZI E REQUISITI MINIMI DEI CORSI DI FORMAZIONE TEORICO- PRATICO PER LAVORATORI ADDETTI AI SISTEMI DI ACCESSO E POSIZIONAMENTO MEDIANTE FUNI (articolo 116, comma 4) .....	103
1. INDIVIDUAZIONE DEI SOGGETTI FORMATORI E SISTEMA DI ACCREDITAMENTO .....	103
2. INDIVIDUAZIONE E REQUISITI DEI DOCENTI .....	103
3. DESTINATARI DEI CORSI .....	103
4. INDIRIZZI E REQUISITI MINIMI DEI CORSI .....	103
4.1. ORGANIZZAZIONE .....	103
4.2. ARTICOLAZIONE DEL PERCORSO FORMATIVO .....	104
4.3. METODOLOGIA DIDATTICA .....	104
5. PROGRAMMA DEI CORSI (PER LAVORATORI) .....	104
6. VALUTAZIONE E CERTIFICAZIONE .....	106
7. MODULO DI AGGIORNAMENTO .....	106
8. REGISTRAZIONE SUL LIBRETTO FORMATIVO DEL CITTADINO .....	106
MODULO DI FORMAZIONE SPECIFICO TEORICO-PRATICO PER PREPOSTI CON FUNZIONE DI SORVEGLIANZA DEI LAVORI ADDETTI AI SISTEMI DI ACCESSO E POSIZIONAMENTO MEDIANTE FUNI (articolo 116, comma 4) .....	106
MODULO DI AGGIORNAMENTO .....	107
<b>ALLEGATO XXII .....</b>	<b>108</b>
<b>CONTENUTI MINIMI DEL Pi.M.U.S. ....</b>	<b>108</b>
<b>ALLEGATO XXIII .....</b>	<b>109</b>
<b>DEROGA AMMESSA PER I PONTI SU RUOTE A TORRE .....</b>	<b>109</b>
<b>ALLEGATO XXIV .....</b>	<b>110</b>
<b>PRESCRIZIONI GENERALI PER LA SEGNALETICA DI SICUREZZA .....</b>	<b>110</b>
1. CONSIDERAZIONI PRELIMINARI .....	110
2. MODI DI SEGNALAZIONE .....	110
2.1. Segnalazione permanente .....	110
2.2. Segnalazione occasionale .....	110
3. INTERCAMBIABILITÀ E COMPLEMENTARITÀ DELLA SEGNALETICA .....	110
4. COLORI DI SICUREZZA .....	110
<b>ALLEGATO XXV .....</b>	<b>112</b>

<b>PRESCRIZIONI GENERALI PER I CARTELLI SEGNALETICI.....</b>	<b>112</b>
1. Caratteristiche intrinseche .....	112
2. Condizioni d'impiego.....	112
3. Cartelli da utilizzare .....	112
3.1. Cartelli di divieto.....	112
3.2. Cartelli di avvertimento.....	113
3.3. Cartelli di prescrizione .....	114
3.4. Cartelli di salvataggio.....	114
3.5. Cartelli per le attrezzature antincendio.....	115
<b>ALLEGATO XXVI.....</b>	<b>116</b>
<b>PRESCRIZIONI PER LA SEGNALETICA DEI CONTENITORI E DELLE TUBAZIONI.....</b>	<b>116</b>
<b>ALLEGATO XXVII .....</b>	<b>117</b>
<b>PRESCRIZIONI PER LA SEGNALETICA DESTINATA AD IDENTIFICARE E AD INDICARE L'UBICAZIONE DELLE ATTREZZATURE ANTINCENDIO.....</b>	<b>117</b>
<b>ALLEGATO XXVIII.....</b>	<b>118</b>
<b>PRESCRIZIONI PER LA SEGNALEZIONE DI OSTACOLI E DI PUNTI DI PERICOLO E PER LA SEGNALEZIONE DELLE VIE DI CIRCOLAZIONE .....</b>	<b>118</b>
1. Segnalazione di ostacoli e di punti di pericolo .....	118
2. Segnalazione delle vie di circolazione .....	118
<b>ALLEGATO XXIX.....</b>	<b>119</b>
<b>PRESCRIZIONI PER I SEGNALI LUMINOSI.....</b>	<b>119</b>
1. Proprietà intrinseche.....	119
2. Regole particolari d'impiego.....	119
<b>ALLEGATO XXX.....</b>	<b>120</b>
<b>PRESCRIZIONI PER I SEGNALI ACUSTICI.....</b>	<b>120</b>
1. Proprietà intrinseche.....	120
2. Codice da usarsi .....	120
<b>ALLEGATO XXXI.....</b>	<b>121</b>
<b>PRESCRIZIONI PER LA COMUNICAZIONE VERBALE.....</b>	<b>121</b>
1. Proprietà intrinseche.....	121
2. Regole particolari d'impiego.....	121
<b>ALLEGATO XXXII .....</b>	<b>122</b>
<b>PRESCRIZIONI PER I SEGNALI GESTUALI.....</b>	<b>122</b>
1. Proprietà .....	122
2. Regole particolari d'impiego.....	122
3. Gestii convenzionali da utilizzare.....	122
A. Gestii generali.....	122
B. Movimenti verticali .....	123
C. Movimenti orizzontali .....	123
D. Pericolo.....	123
<b>ALLEGATO XXXIII.....</b>	<b>124</b>
<b>MOVIMENTAZIONE MANUALE DEI CARICHI.....</b>	<b>124</b>
ELEMENTI DI RIFERIMENTO .....	124
1. CARATTERISTICHE DEL CARICO .....	124
2. SFORZO FISICO RICHIESTO .....	124
3. CARATTERISTICHE DELL'AMBIENTE DI LAVORO .....	124
4. ESIGENZE CONNESSE ALL'ATTIVITÀ.....	124
FATTORI INDIVIDUALI DI RISCHIO .....	124
RIFERIMENTI A NORME TECNICHE.....	124
<b>ALLEGATO XXXIV .....</b>	<b>125</b>
<b>VIDEOTERMINALI .....</b>	<b>125</b>

REQUISITI MINIMI .....	125
Osservazione preliminare .....	125
1. Attrezzature .....	125
a) Osservazione generale.....	125
b) Schermo.....	125
c) Tastiera e dispositivi di puntamento.....	125
d) Piano di lavoro.....	125
e) Sedile di lavoro.....	125
f) Computer portatili.....	126
2. Ambiente .....	126
a) Spazio.....	126
b) Illuminazione .....	126
c) Rumore.....	126
d) Radiazioni .....	126
e) Parametri microclimatici .....	126
3. Interfaccia elaboratore/uomo.....	126
<b>ALLEGATO XXXV.....</b>	<b>127</b>
<b>AGENTI FISICI.....</b>	<b>127</b>
A. VIBRAZIONI TRASMESSE AL SISTEMA MANO-BRACCIO .....	127
1. Valutazione dell'esposizione.....	127
2. Misurazione.....	127
3. Interferenze.....	127
4. Rischi indiretti.....	127
5. Attrezzature di protezione individuale.....	127
B. VIBRAZIONI TRASMESSE AL CORPO INTERO .....	127
1. Valutazione dell'esposizione.....	127
2. Misurazione.....	127
3. Interferenze.....	127
4. Rischi indiretti.....	128
5. Prolungamento dell'esposizione.....	128
<b>ALLEGATO XXXVI.....</b>	<b>129</b>
<b>CAMPI ELETTROMAGNETICI .....</b>	<b>129</b>
Parte I - GRANDEZZE FISICHE CONCERNENTI L'ESPOSIZIONE AI CAMPI ELETTROMAGNETICI.....	129
Parte II - EFFETTI NON TERMICI .....	129
A. Valori Limite di Esposizione (VLE) .....	129
B. Valori di Azione (VA).....	130
Parte III - EFFETTI TERMICI .....	132
A. Valori Limite di Esposizione (VLE).....	132
B. Valori di Azione (VA).....	133
<b>ALLEGATO XXXVII.....</b>	<b>135</b>
<b>RADIAZIONI OTTICHE.....</b>	<b>135</b>
Parte I - Radiazioni ottiche non coerenti .....	135
Parte II - Radiazioni Laser.....	142
<b>ALLEGATO XXXVIII.....</b>	<b>149</b>
<b>VALORI LIMITE DI ESPOSIZIONE PROFESSIONALE .....</b>	<b>149</b>
<b>ALLEGATO XXXIX .....</b>	<b>152</b>
<b>VALORI LIMITE BIOLOGICI OBBLIGATORI E PROCEDURE DI SORVEGLIANZA SANITARIA .....</b>	<b>152</b>
PIOMBO e suoi composti ionici.....	152
<b>ALLEGATO XL.....</b>	<b>153</b>
<b>DIVIETI.....</b>	<b>153</b>
<b>ALLEGATO XLI.....</b>	<b>154</b>
<b>METODICHE STANDARDIZZATE DI MISURAZIONE DEGLI AGENTI.....</b>	<b>154</b>



<b>ALLEGATO XLII</b> .....	<b>155</b>
<b>ELENCO DI SOSTANZE, MISCELE E PROCESSI</b> .....	<b>155</b>
<b>ALLEGATO XLIII</b> .....	<b>156</b>
<b>VALORI LIMITE DI ESPOSIZIONE PROFESSIONALE</b> .....	<b>156</b>
<b>ALLEGATO XLIV</b> .....	<b>157</b>
<b>ELENCO ESEMPLIFICATIVO DI ATTIVITÀ LAVORATIVE CHE POSSONO COMPORTARE LA PRESENZA DI AGENTI BIOLOGICI</b> .....	<b>157</b>
<b>ALLEGATO XLV</b> .....	<b>158</b>
<b>SEGNALE DI RISCHIO BIOLOGICO</b> .....	<b>158</b>
<b>ALLEGATO XLVI</b> .....	<b>159</b>
<b>ELENCO DEGLI AGENTI BIOLOGICI CLASSIFICATI</b> .....	<b>159</b>
BATTERI e organismi simili .....	160
VIRUS.....	162
PARASSITI.....	165
FUNGHI.....	166
<b>ALLEGATO XLVII</b> .....	<b>168</b>
<b>SPECIFICHE SULLE MISURE DI CONTENIMENTO E SUI LIVELLI DI CONTENIMENTO</b> .....	<b>168</b>
<b>ALLEGATO XLVIII</b> .....	<b>169</b>
<b>SPECIFICHE PER PROCESSI INDUSTRIALI</b> .....	<b>169</b>
AGENTI BIOLOGICI DEL GRUPPO 1. ....	169
AGENTI BIOLOGICI DEI GRUPPI 2, 3 e 4. ....	169
<b>ALLEGATO XLIX</b> .....	<b>170</b>
<b>RIPARTIZIONE DELLE AREE IN CUI POSSONO FORMARSI ATMOSFERE ESPLOSIVE</b> .....	<b>170</b>
1. AREE IN CUI POSSONO FORMARSI ATMOSFERE ESPLOSIVE .....	170
2. CLASSIFICAZIONE DELLE AREE A RISCHIO DI ESPLOSIONE .....	170
<b>ALLEGATO L</b> .....	<b>171</b>
<b>A. PRESCRIZIONI MINIME PER IL MIGLIORAMENTO DELLA PROTEZIONE DELLA SICUREZZA E DELLA SALUTE DEI LAVORATORI CHE POSSONO ESSERE ESPOSTI AL RISCHIO DI ATMOSFERE ESPLOSIVE.</b> .....	<b>171</b>
1. Provvedimenti organizzativi.....	171
2. Misure di protezione contro le esplosioni.....	171
<b>B. CRITERI PER LA SCELTA DEGLI APPARECCHI E DEI SISTEMI DI PROTEZIONE.</b> .....	<b>172</b>
<b>ALLEGATO LI</b> .....	<b>173</b>
<b>SEGNALE DI AVVERTIMENTO PER INDICARE LE AREE IN CUI POSSONO FORMARSI ATMOSFERE ESPLOSIVE</b> .....	<b>173</b>
<b>APPENDICE NORMATIVA</b> .....	<b>1</b>
<b>SOMMARIO APPENDICE NORMATIVA</b> .....	<b>I</b>
<b>DECRETI ATTUATIVI</b> .....	<b>1</b>
<b>DECRETO DEL PRESIDENTE DELLA REPUBBLICA 15 marzo 2010, n. 90 Testo unico delle disposizioni regolamentari in materia di ordinamento militare, a norma dell'articolo 14 della legge 28 novembre 2005, n. 246. ....</b>	<b>1</b>
<b>TITOLO IV - SANITÀ MILITARE CAPO I - SICUREZZA SUI LUOGHI DI LAVORO</b> .....	<b>1</b>
Art. 244 - Applicazione della normativa in materia di sicurezza .....	1
Art. 245 - Individuazione delle particolari esigenze connesse al servizio espletato o alle peculiarità organizzative delle Forze armate.....	1
Art. 246 - Individuazione del datore di lavoro .....	1
Art. 247 - Individuazione dei dirigenti e preposti.....	2
Art. 248 - Comunicazioni, denunce e segnalazioni .....	2
Art. 249 - Servizio di prevenzione e protezione .....	3
Art. 250 - Rappresentante dei lavoratori per la sicurezza.....	3
Art. 251 - Formazione, informazione e addestramento .....	4
Art. 252 - Strutture per il coordinamento delle attività finalizzate a prevenire gli infortuni e per la tutela della salute dei	

lavoratori nell'ambito dell'Amministrazione della difesa .....	4
Art. 253 - Attività e luoghi disciplinati dalle particolari norme di tutela tecnico-militari .....	5
Art. 254 - Controlli tecnici, verifiche, certificazioni, interventi strutturali e manutenzioni .....	6
Art. 255 - Valutazione dei rischi .....	6
Art. 256 - Documento unico di valutazione dei rischi da interferenze .....	7
Art. 257 - Funzioni di medico competente .....	7
Art. 258 - Comunicazioni, segnalazioni e documenti .....	8
Art. 259 - Individuazione delle aree riservate, operative o che presentano analoghe esigenze .....	8
Art. 260 - Istituzione dei servizi di vigilanza .....	9
Art. 261 - Organizzazione dei servizi di vigilanza .....	9
Art. 262 - Funzioni dei servizi di vigilanza .....	9
Art. 263 - Personale addetto ai servizi di vigilanza .....	10
Art. 264 - Ulteriori disposizioni applicabili all'Arma dei carabinieri .....	11
<b>CAPO II - SICUREZZA NUCLEARE E PROTEZIONE SANITARIA .....</b>	<b>11</b>
Art. 265 - Campo di applicazione e deroghe .....	11
Art. 266 - Organizzazione operativa .....	11
Art. 267 - Autorizzazioni .....	11
Art. 268 - Competenze .....	11
Art. 269 - Qualificazione del personale .....	12
Art. 270 - Funzioni ispettive .....	12
Art. 271 - Relazione annuale .....	12
<b>DECRETO INTERMINISTERIALE 24 gennaio 2011, n. 19 Regolamento sulle modalità di applicazione in ambito ferroviario, del decreto 15 luglio 2003, n. 388, ai sensi dell'articolo 45, comma 3, del decreto legislativo 9 aprile 2008, n. 81.....</b>	<b>12</b>
Art. 1 Finalità .....	13
Art. 2 Ambito di applicazione .....	13
Art. 3 Definizioni .....	13
Art. 4 Organizzazione di pronto soccorso .....	13
Art. 5 Dotazioni per il primo soccorso .....	13
Art. 6 Formazione per il primo soccorso .....	13
Art. 7 Disposizioni transitorie e finali .....	14
ALLEGATO 1 .....	14
<b>DECRETO INTERMINISTERIALE 4 febbraio 2011 Definizione dei criteri per il rilascio delle autorizzazioni di cui all'articolo 82, comma 2), lettera c), del decreto legislativo 9 aprile 2008, n. 81 e successive modifiche ed integrazioni.</b>	<b>14</b>
Art. 1 Campo di applicazione .....	15
Art. 2 Definizioni .....	15
Art. 3 Criteri per il rilascio delle autorizzazioni alle aziende .....	16
Art. 4 Effettuazione dei lavori sotto tensione .....	16
Art. 5 Formazione e idoneità .....	16
Art. 6 Abilitazione dei lavoratori .....	16
Art. 7 Attrezzature .....	16
Art. 8 Diritto di riconoscimento .....	17
Art. 9 Abrogazioni .....	17
ALLEGATO I Commissione per i lavori sotto tensione: composizione, compiti e organizzazione .....	17
ALLEGATO II Modalità per l'autorizzazione, requisiti minimi delle aziende, controllo delle aziende .....	18
ALLEGATO III Caratteristiche, indirizzi e requisiti dei corsi di formazione, requisiti dei soggetti formatori e modalità di autorizzazione dei soggetti formatori .....	19
<b>DECRETO INTERMINISTERIALE 11 aprile 2011 Verifiche periodiche attrezzature di lavoro di cui all'Allegato VII del D.Lgs. 81/08.....</b>	<b>21</b>
Articolo 1 .....	22
Articolo 2 .....	22
Articolo 3 .....	23
Articolo 4 .....	23
Articolo 5 .....	23
Articolo 6 .....	23
ALLEGATO I Criteri di abilitazione dei soggetti pubblici o privati per poter effettuare le verifiche di cui all'articolo 71, comma 11, del D.Lgs. n. 81/2008. ....	24

ALLEGATO II Modalità di effettuazione delle verifiche periodiche .....	25
1. Campo di applicazione .....	25
2. Definizioni.....	25
3. Verifiche delle attrezzature di lavoro appartenenti ai gruppi SC e SP.....	25
4. Verifica delle attrezzature del gruppo GVR .....	27
5. Procedure amministrative .....	29
ALLEGATO III Modalità per l'abilitazione, il controllo e il monitoraggio dei soggetti di cui all'allegato I.....	30
1. Presentazione della domanda .....	30
2. Documentazione richiesta per l'iscrizione nell'elenco dei soggetti pubblici o privati .....	30
3. Procedura di abilitazione .....	30
4. Condizioni e validità dell'autorizzazione .....	31
5. Verifiche.....	31
ALLEGATO IV SCHEDE.....	31
SCHEDA TECNICA PER APPARECCHI E IMPIANTI DI SOLLEVAMENTO MATERIALI E/O PERSONE ASCENSORI E MONTACARICHI DA CANTIERE .....	32
SCHEDA TECNICA PER APPARECCHI E IMPIANTI DI SOLLEVAMENTO MATERIALI CARRELLO SEMOVENTE A BRACCO TELESCOPICO .....	33
SCHEDA TECNICA APPARECCHI E IMPIANTI DI SOLLEVAMENTO MATERIALI GRU A PORTATA FISSA.....	35
SCHEDA TECNICA PER IMPIANTI SOLLEVAMENTO MATERIALI GRU MOBILE: .....	37
SCHEDA TECNICA PER APPARECCHI E IMPIANTI DI SOLLEVAMENTO MATERIALI GRU TRASFERIBILE .....	39
SCHEDA TECNICA PER IDROESTRATTORI .....	41
SCHEDA TECNICA PER PIATTAFORMA DI LAVORO AUTOSOLLEVANTE SU COLONNA .....	43
SCHEDA TECNICA PER APPARECCHI E IMPIANTI DI SOLLEVAMENTO PERSONE .....	45
SCHEDA TECNICA PER PONTEGGI SOSPESI MOTORIZZATI .....	47
SCHEDA TECNICA PER SCALE AEREE AD INCLINAZIONE VARIABILE.....	49
SCHEDA TECNICA PER MACCHINA AGRICOLA RACCOGLIFRUTTA.....	51
VERBALE D VERIFICA PERIODICA .....	53
SCHEDA TECNICA PER ATTREZZATURE A PRESSIONE.....	54
SCHEDA TECNICA PER ATTREZZATURE A PRESSIONE.....	56
VERBALE DI VERIFICA PERIODICA .....	58
VERBALE DI VERIFICA PERIODICA .....	60
<b>DECRETO INTERMINISTERIALE 13 aprile 2011 Disposizioni in attuazione dell'articolo 3, comma 3-bis, del decreto legislativo 9 aprile 2008, n. 81, come modificato ed integrato dal decreto legislativo 3 agosto 2009, n. 106, in materia di salute e sicurezza nei luoghi di lavoro.....</b>	<b>62</b>
Art. 1 Definizioni .....	62
Art. 2 Campo di applicazione.....	63
Art. 3 Disposizioni relative alle organizzazioni di volontariato della protezione civile .....	63
Art. 4 Obblighi delle organizzazioni di volontariato della protezione civile.....	63
Art. 5 Sorveglianza sanitaria .....	64
Art. 6 Disposizioni relative alla Croce Rossa Italiana, al Corpo nazionale del soccorso alpino e speleologico e ai Corpi dei vigili del fuoco delle province autonome di Trento e di Bolzano e della Regione autonoma Valle d'Aosta. ....	64
Art. 7 Disposizioni relative alle cooperative sociali .....	64
Art. 8 Disposizioni transitorie e finali .....	65
<b>ACCORDO SUI CORSI DI FORMAZIONE PER LO SVOLGIMENTO DIRETTO, DA PARTE DEL DATORE DI LAVORO, DEI COMPITI DI PREVENZIONE E PROTEZIONE DAI RISCHI .....</b>	<b>65</b>
ALLEGATO A Corsi di formazione per lo svolgimento diretto da parte del datore di lavoro dei compiti di prevenzione e protezione dai rischi ai sensi dell' art. 34, commi 2 e 3 del decreto legislativo 9 aprile 2008 n. 81, e successive modifiche e integrazioni.....	66
1. INDIVIDUAZIONE DEI SOGGETTI FORMATORI E SISTEMA DI ACCREDITAMENTO.....	66
2. REQUISITI DEI DOCENTI .....	67
3. ORGANIZZAZIONE DEI CORSI .....	67
4. METODOLOGIA DI INSEGNAMENTO E APPRENDIMENTO .....	67
5. ARTICOLAZIONE DEL PERCORSO FORMATIVO .....	68
6. VALUTAZIONE E CERTIFICAZIONE.....	68
7. AGGIORNAMENTO .....	69
8. DIFFUSIONE DELLE PRASSI.....	69
9. CREDITI FORMATIVI .....	69
10. ADEMPIMENTO DEGLI OBBLIGHI FORMATIVI IN CASO DI ESERCIZIO DI NUOVA ATTIVITÀ .....	69
11. DISPOSIZIONI TRANSITORIE .....	70

12. AGGIORNAMENTO DELL' ACCORDO.....	70
ALLEGATO 1 La Formazione via e-Learning sulla sicurezza e salute sul lavoro .....	70
ALLEGATO 2 Individuazione macrocategorie di rischio e corrispondenze ATECO 2002_2007 .....	71
Rischio BASSO .....	71
Rischio MEDIO.....	72
Rischio ALTO .....	72
<b>ACCORDO PER LA FORMAZIONE DEI LAVORATORI, AI SENSI DELL'ARTICOLO 37, COMMA 2, DEL DECRETO LEGISLATIVO 9 APRILE 2008, N. 81.....</b>	<b>73</b>
ALLEGATO A.....	74
1. REQUISITI DEI DOCENTI .....	75
2. ORGANIZZAZIONE DELLA FORMAZIONE.....	75
3. METODOLOGIA DI INSEGNAMENTO/APPRENDIMENTO .....	75
4. ARTICOLAZIONE DEL PERCORSO FORMATIVO DEI LAVORATORI E DEI SOGGETTI DI CUI ALL'ARTICOLO 21, COMMA 1, DEL D.LGS. N. 81/08 .....	76
5. FORMAZIONE PARTICOLARE AGGIUNTIVA PER IL PREPOSTO .....	77
5-bis. Modalità di effettuazione della formazione di lavoratori e preposti .....	78
6. FORMAZIONE DEI DIRIGENTI .....	78
7. ATTESTATI .....	79
8. CREDITI FORMATIVI .....	79
9. AGGIORNAMENTO .....	79
10. DISPOSIZIONI TRANSITORIE .....	80
11. RICONOSCIMENTO DELLA FORMAZIONE PREGRESSA.....	80
12. AGGIORNAMENTO DELL' ACCORDO.....	80
ALLEGATO 1 LA FORMAZIONE VIA E-LEARNING SULLA SICUREZZA E SALUTE SUL LAVORO .....	81
ALLEGATO 2 Individuazione macrocategorie di rischio e corrispondenze ATECO 2002_2007 .....	82
Rischio BASSO .....	82
Rischio MEDIO.....	83
Rischio ALTO .....	83
<b>REGOLAMENTO PER L'INDIVIDUAZIONE DELLE PARTICOLARI ESIGENZE CONNESSE ALL'ESPLETAMENTO DELLE ATTIVITÀ DEL DIPARTIMENTO DELLA PROTEZIONE CIVILE, NEL CONSEGUIMENTO DELLE FINALITÀ PROPRIE DEI SERVIZI DI PROTEZIONE CIVILE DI ATTUAZIONE DELL'ARTICOLO 3, COMMA 2, DEL DECRETO LEGISLATIVO 9 APRILE 2008, N. 81.....</b>	<b>84</b>
Art. 1 - Definizioni .....	85
Art. 2 - Campo di applicazione.....	85
Art. 3 - Particolari esigenze .....	85
Art. 4 - Misure generali di tutela .....	86
Art. 5 - Formazione, informazione ed addestramento .....	86
Art. 6 - Sorveglianza sanitaria .....	86
Art. 7 - Vestiario, strumenti e attrezzature di lavoro, dispositivi di protezione individuali.....	86
Art. 8 - Valutazione dei rischi .....	87
Art. 9 - Cantieri temporanei e mobili ex Titolo IV del decreto legislativo 9 aprile 2008 n. 81 .....	87
<b>ACCORDO PER L'INDIVIDUAZIONE DELLE ATTREZZATURE DI LAVORO PER LE QUALI È RICHIESTA UNA SPECIFICA ABILITAZIONE DEGLI OPERATORI, AI SENSI DELL'ARTICOLO 73, COMMA 5, DEL DECRETO LEGISLATIVO 9 APRILE 2008, N. 81.....</b>	<b>88</b>
ALLEGATO A.....	89
A) Attrezzature di lavoro per le quali è richiesta una specifica abilitazione degli operatori (articolo 73, comma 5 del D.Lgs. n. 81/2008) .....	89
1. Individuazione delle attrezzature di lavoro.....	89
B) Soggetti formatori, durata, indirizzi e requisiti minimi dei corsi di formazione teorico-pratica per lavoratori incaricati dell'uso delle attrezzature che richiedono conoscenze e responsabilità particolari di cui all'articolo 71, comma 7 (articolo 73, comma 5 del D.Lgs. n. 81/2008) .....	90
1. Individuazione dei soggetti formatori a sistema di accreditamento.....	90
2. Individuazione e requisiti del docenti.....	90
3. Indirizzi e requisiti minimi dei corsi.....	91
4. Programma dei corsi.....	91
5. Attestazione.....	91
6. Durata della validità ed aggiornamento.....	91
7. Registrazione sul libretto formativo del cittadino.....	92
8. Documentazione.....	92

9. Riconoscimento della formazione pregressa .....	92
10. Buone prassi .....	92
11. Monitoraggio attività formative e aggiornamento dell'accordo .....	92
12. Norma transitoria.....	93
13. Clausola di salvaguardia e di non regresso.....	93
ALLEGATO I Requisiti di natura generale: Idoneità dell'area e disponibilità delle attrezzature.....	93
Allegato II La Formazione via e-Learning sulla sicurezza e salute sul lavoro.....	93
1. La formazione via e-Learning .....	93
ALLEGATO III Requisiti minimi dei corsi di formazione teorico-pratico per lavoratori addetti alla conduzione di piattaforme di lavoro mobili elevabili (PLE) (8 ÷ 10 ÷ 12 ore).....	94
1. Modulo giuridico normativo (1 ore).....	94
2. Modulo tecnico (3 ore).....	94
3. Moduli pratici specifici .....	95
4. Valutazione.....	95
ALLEGATO IV Requisiti minimi del corso di formazione teorico-pratico per lavoratori addetti alla conduzione di gru per autocarro (12 ore).....	96
1. Modulo giuridico normativo (1 ora).....	97
2. Modulo tecnico (3 ore).....	97
3. Modulo pratico (8 ore) .....	97
4. Valutazione.....	98
ALLEGATO V Requisiti minimi dei corsi di formazione teorico-pratico per lavoratori addetti alla conduzione di gru a torre (12 + 14 ÷ 16 ore).....	98
1. Modulo giuridico normativo (1 ora).....	98
2. Modulo tecnico (7 ore).....	98
3. Modulo pratico .....	99
4. Valutazione.....	100
ALLEGATO VI Requisiti minimi dei corsi di formazione teorico-pratici per lavoratori addetti alla conduzione di carrelli elevatori semoventi con conducente a bordo (12 ÷ 16 ÷ 20 ore).....	100
1. Modulo giuridico normativo (1 ora).....	101
2. Modulo tecnico (7 ore).....	101
3. Modulo pratico .....	101
4. Valutazione.....	102
ALLEGATO VII Requisiti minimi dei corsi di formazione teorico-pratico per lavoratori addetti alla conduzione di gru mobili (14 ÷ 22 ore).....	102
1. CORSO BASE per gru mobili autocarrate e semoventi su ruote con braccio telescopico o tralicciato ed eventuale falcone fisso.....	102
1.1. Modulo giuridico - normativo (1 ora).....	103
1.2. Modulo tecnico (6 ore).....	103
1.3. Modulo pratico (7 ore).....	103
1.4. Valutazione.....	104
2. MODULO AGGIUNTIVO (aggiuntivo al corso base) per gru mobili su ruote con falcone telescopico o brandeggiabile .....	104
2.1. Modulo teorico (4 ore).....	104
2.2. Modulo pratico (4 ore).....	105
2.4. Valutazione.....	105
ALLEGATO VIII Requisiti minimi del corsi di formazione teorico-pratico per lavoratori addetti alla conduzione di trattori agricoli o forestali (8 + 13 ore).....	105
1. Modulo giuridico normativo (1 ora).....	105
2. Modulo tecnico (2 ore).....	105
3. Moduli pratici specifici .....	106
4. Valutazione.....	107
ALLEGATO IX Requisiti minimi dei corsi di formazione teorico-pratico per lavoratori addetti alla conduzione di escavatori, pale caricatori frontali, terne e autoribaltabili a cingoli.....	107
1. Modulo giuridico - normativo (1 ora).....	107
2. Modulo tecnico (3 ore).....	107
3. Moduli pratici specifici .....	108
4. Valutazione.....	112
ALLEGATO X Requisiti minimi dei corsi di formazione teorico-pratico per lavoratori addetti alla conduzione di pompe per calcestruzzo (14 ore) .....	112
1. Modulo giuridico - normativo (1 ora).....	113

2. Modulo tecnico (6 ore).....	113
3. Modulo pratico (7 ore) .....	113
4. Valutazione.....	114
<b>DECRETO INTERMINISTERIALE 16 febbraio 2012, n. 51 Regolamento recante disposizioni in materia di tutela della salute e della sicurezza degli uffici all'estero ai sensi dell'articolo 3, comma 2, del decreto legislativo 9 aprile 2008, n. 81.....</b>	<b>114</b>
Art. 1 - Principi generali.....	114
Art. 2 - Definizioni .....	115
Art. 3 - Campo di applicazione.....	115
Art. 4 - Uffici all'estero aventi sede negli Stati dell'Unione Europea .....	115
Art. 5 - Uffici all'estero aventi sede negli Stati non facenti parte dell'Unione Europea .....	115
Art. 6 - Medico competente per gli uffici aventi sede negli Stati dell'Unione Europea .....	116
Art. 7 - Medico competente per gli uffici non aventi sede negli Stati dell'Unione Europea .....	116
Art. 8 - Rappresentante dei lavoratori per la sicurezza.....	116
Art. 9 - Responsabile del servizio di prevenzione e protezione dai rischi .....	116
Art. 10 - Coordinamento e controllo .....	116
Art. 11 - Clausola finanziaria .....	116
Art. 12 - Abrogazioni .....	116
<b>ADEGUAMENTO E LINEE APPLICATIVE DEGLI ACCORDI EX ARTICOLO 34, COMMA 2, E 37, COMMA 2, DEL DECRETO LEGISLATIVO 9 APRILE 2008, N. 81, E SUCCESSIVE MODIFICAZIONI E INTEGRAZIONI .....</b>	<b>117</b>
Efficacia degli accordi.....	117
Collaborazione degli organismi paritetici alla formazione.....	119
Formazione in modalità e-learning.....	120
Disciplina transitoria e riconoscimento della formazione pregressa .....	121
Aggiornamento della formazione .....	124
La formazione del Responsabile del servizio di prevenzione e protezione .....	125
Decorrenza dell'aggiornamento per ASPP e RSPP esonerati ai sensi del comma 5 dell'articolo 32 del d.lgs. n. 81/2008.....	125
<b>DECRETO MINISTERIALE 9 luglio 2012 Contenuti e modalità di trasmissione delle informazioni relative ai dati aggregati sanitari e di rischio dei lavoratori, ai sensi dell'articolo 40 del decreto legislativo 81/2008 in materia di tutela della salute e della sicurezza nei luoghi di lavoro. ....</b>	<b>126</b>
Art. 1 - Finalità del decreto.....	126
Art. 2 -Contenuti della cartella sanitaria e di rischio .....	127
Art. 3 - Contenuti e modalità di trasmissione dei dati aggregati e di rischio dei lavoratori.....	127
Art. 4 - Disposizioni transitorie e entrata in vigore .....	127
ALLEGATO I (Allegato 3A, D.Lgs. n. 81/2008) .....	127
ALLEGATO II (Allegato 3B, D.Lgs. n. 81/2008) .....	127
<b>LINEA GUIDA PER IL SETTORE DELLA MUSICA E DELLE ATTIVITÀ RICREATIVE, AI SENSI DELL'ARTICOLO 198 DEL D.LGS. 81/2008 S.M.I., APPROVATA DALLA COMMISSIONE CONSULTIVA PERMANENTE PER LA SICUREZZA E LA SALUTE SUL LAVORO NELLA SEDUTA DEL 7 MARZO 2012. 127</b>	
Indice.....	128
1. D.LGS. 81/2008 E SETTORI DELLA MUSICA E DELL'INTRATTENIMENTO.....	128
2. INTRODUZIONE .....	128
3. CHI SONO I SOGGETTI A RISCHIO? .....	130
4. MISURA E VALUTAZIONE DEL RISCHIO DI ESPOSIZIONE A RUMORE .....	131
5. MODALITÀ DI LIMITAZIONE DELL'ESPOSIZIONE .....	132
6. INFORMAZIONE E FORMAZIONE .....	137
7. SORVEGLIANZA SANITARIA.....	137
8. BIBLIOGRAFIA.....	138
9. ALLEGATI .....	140
10. CREDITS .....	140
Allegato n. 1 al parere del 19 gennaio 2011 .....	141
Allegato 2 - Strategia di misura dell'esposizione a rumore nel settore della musica .....	143
Allegato 3 - Requisiti e standard acustici di alcuni luoghi di lavoro non industriali .....	144
Allegato 4: Principali esami specialistici nell'ambito dell'attività di sorveglianza sanitaria .....	145
<b>DECRETO INTERMINISTERIALE 30 novembre 2012 "Procedure standardizzate" per la valutazione dei rischi di cui all'articolo 29, comma 5, del decreto legislativo n. 81/2008, ai sensi dell'articolo 6, comma 8, lettera f), .....</b>	<b>145</b>
Articolo 1 .....	146
Articolo 2 .....	146

Procedure standardizzate per la valutazione dei rischi ai sensi dell'art. 29 d.lgs. n. 81/2008 .....	146
INDICE .....	146
SCHEMA DELLA PROCEDURA STANDARDIZZATA .....	147
I Procedura Standardizzata per la valutazione dei rischi ai sensi dell'articolo 6, comma 8, lettera f) e dell'art. 29, comma 5 del D.Lgs. 81/2008 e s.m.i.....	147
1. Scopo.....	147
2. Campo di applicazione .....	147
3. Compiti e responsabilità .....	148
4. Istruzioni operative.....	149
4.1 - 1° Passo: Descrizione dell'azienda, del ciclo lavorativo/attività e delle mansioni.....	149
4.2 - 2° Passo: Individuazione dei pericoli presenti in azienda .....	150
4.3 - 3° Passo: Valutazione dei rischi associati ai pericoli individuati e identificazione delle misure attuate.....	150
4.4 - 4° Passo: Definizione del programma di miglioramento .....	151
II MODULISTICA PER LA REDAZIONE DEL DOCUMENTO DI VALUTAZIONE DEI RISCHI .....	153
MODULO N. 1.1 DESCRIZIONE GENERALE DELL'AZIENDA.....	154
MODULO N. 1.2 LAVORAZIONI AZIENDALI E MANSIONI.....	155
MODULO N. 2 INDIVIDUAZIONE DEI PERICOLI PRESENTI IN AZIENDA.....	156
MODULO N. 3 VALUTAZIONE RISCHI, MISURE DI PREVENZIONE E PROTEZIONE ATTUATE, PROGRAMMA DI MIGLIORAMENTO.....	164
<b>DECRETO INTERMINISTERIALE 4 marzo 2013 Criteri generali di sicurezza relativi alle procedure di revisione, integrazione e apposizione della segnaletica stradale destinata alle attività lavorative che si svolgono in presenza di traffico veicolare.....</b>	<b>165</b>
<b>DECRETO INTERMINISTERIALE 6 marzo 2013 Criteri di qualificazione della figura del formatore per la salute e sicurezza sul lavoro .....</b>	<b>165</b>
Articolo 1 .....	166
Articolo 2 .....	166
Articolo 3 .....	166
Articolo 4 .....	166
CRITERI DI QUALIFICAZIONE DELLA FIGURA DEL FORMATORE PER LA SALUTE E SICUREZZA SUL LAVORO (articolo 6, comma 8, lett. m-bis), del decreto legislativo n. 81/2008 e s.m.i.).....	166
<b>DECRETO INTERMINISTERIALE 27 marzo 2013 Semplificazione in materia di informazione, formazione e sorveglianza sanitaria dei lavoratori stagionali del settore agricolo .....</b>	<b>169</b>
Art. 1 - Campo di applicazione .....	169
Art. 2 - Semplificazioni in materia di sorveglianza sanitaria .....	169
Art. 3 - Semplificazioni in materia di informazione e formazione .....	170
<b>DECRETO INTERMINISTERIALE 18 aprile 2014 Informazioni da trasmettere all'organo di vigilanza in caso di costruzione e di realizzazione di edifici o locali da adibire a lavorazioni industriali, nonché nei casi di ampliamenti e di ristrutturazione di quelli esistenti .....</b>	<b>170</b>
Art. 1 .....	171
ALLEGATO - MODELLO UNICO NAZIONALE PER LA NOTIFICA AI SENSI DELL'ARTICOLO 67 DEL D. LGS. N. 81/2008 A SEGUITO DI INTERVENTO EDILIZIO.....	171
<b>DECRETO INTERMINISTERIALE 22 luglio 2014 Disposizioni che si applicano agli spettacoli musicali, cinematografici e teatrali e alle manifestazioni fieristiche tenendo conto delle particolari esigenze connesse allo svolgimento delle relative attività.....</b>	<b>172</b>
CAPO I - SPETTACOLI MUSICALI, CINEMATOGRAFICI, TEATRALI .....	173
Articolo 1 Campo di applicazione .....	173
Articolo 2 Particolari esigenze .....	173
Articolo 3 Applicazione del Capo I del Titolo IV del d.lgs. n. 81 del 2008 .....	173
Articolo 4 Applicazione del Capo II del Titolo IV del d.lgs. n. 81 del 2008.....	174
CAPO II - MANIFESTAZIONI FIERISTICHE.....	174
Articolo 5 Definizioni .....	174
Articolo 6 Campo di applicazione.....	174
Articolo 7 Particolari esigenze .....	175
Articolo 8 Applicazione del Capo I del Titolo IV del d.lgs. n. 81 del 2008 .....	175
Articolo 9 Applicazione del Capo II del Titolo IV del d.lgs. n. 81 del 2008.....	176
Articolo 10 Monitoraggio e pubblicazione.....	176
Allegato I - Informazioni minime sul sito di installazione dell'opera temporanea .....	176
Allegato II - Modello di dichiarazione di idoneità tecnico professionale delle imprese esecutrici straniere di cui all'articolo	

3, comma 1, lettera f).....	176
Allegato III - Contenuti minimi del piano di sicurezza e di coordinamento e del piano operativo di sicurezza per gli spettacoli musicali, cinematografici, teatrali e di intrattenimento .....	177
Allegato III.1 - Elenco indicativo e non esauriente degli elementi essenziali utili alla definizione dei contenuti del PSC di cui al punto 2.1.2. dell'allegato XV del d.lgs. n. 81 del 2008 .....	177
Allegato IV - Informazioni minime sul quartiere fieristico.....	178
Allegato V - Contenuti minimi del documento unico di valutazione dei rischi, di cui all'articolo 26 del d.lgs. n. 81 del 2008 per le manifestazioni fieristiche.....	178
Allegato VI - Contenuti minimi del piano di sicurezza e di coordinamento e del piano operativo di sicurezza per le manifestazioni fieristiche .....	178
Allegato VI.1 - Elenco indicativo e non esauriente degli elementi essenziali utili alla definizione dei contenuti del PSC di cui al punto 2.1.2. dell'allegato XV del d.lgs. n. 81 del 2008 .....	179
<b>DECRETO INTERMINISTERIALE 9 settembre 2014 Modelli semplificati per la redazione del piano operativo di sicurezza (POS), del piano di sicurezza e di coordinamento (PSC) e del fascicolo dell'opera (FO) nonché del piano di sicurezza sostitutivo (PSS) .....</b>	<b>179</b>
Articolo 1 .....	180
Articolo 2 .....	180
Articolo 3 .....	180
Articolo 4 .....	180
Articolo 5 .....	180
Allegato I Modello semplificato per la redazione del POS .....	181
Allegato II Modello semplificato per la redazione del PSC .....	185
Allegato III Modello semplificato per la redazione del PSS .....	195
Allegato IV Modello semplificato per la redazione del fascicolo dell'opera .....	203
<b>DECRETO INTERMINISTERIALE 18 novembre 2014, n. 201 Regolamento recante norme per l'applicazione, nell'ambito dell'amministrazione della giustizia, delle disposizioni in materia di sicurezza e salute dei lavoratori nei luoghi di lavoro. ....</b>	<b>208</b>
Art. 1- Campo di applicazione .....	209
Art. 2 - Modalità di applicazione.....	209
Art. 3 - Servizio di prevenzione e protezione.....	210
Art. 4 - Rappresentanti dei lavoratori per la sicurezza .....	210
Art. 5 - Documento unico di valutazione dei rischi da interferenze .....	210
Art. 6 - Sorveglianza sanitaria.....	211
Art. 7 - Servizi di vigilanza .....	211
Art. 8 - Clausola di invarianza finanziaria.....	211
Art. 9 - Abrogazioni .....	211
<b>DECRETO INTERMINISTERIALE 25 maggio 2016, n. 183 Regolamento recante regole tecniche per la realizzazione e il funzionamento del SINP, nonché le regole per il trattamento dei dati, ai sensi dell'articolo 8, comma 4, del decreto legislativo 9 aprile 2008, n. 81.....</b>	<b>211</b>
Art. 1 - Definizioni.....	212
Art. 2 - Finalità ed ambito di applicazione .....	213
Art. 3 - Dati contenuti nel SINP .....	213
Art. 4 - Modalità di trasmissione.....	215
Art. 5 - Tavolo Tecnico per lo sviluppo e il coordinamento del SINP .....	215
Art. 6 - Regole per il trattamento dei dati.....	216
Art. 7 - Misure di sicurezza e responsabilità .....	216
Art. 8 - Partecipazione delle Parti Sociali.....	217
<b>ACCORDO FINALIZZATO ALLA INDIVIDUAZIONE DELLA DURATA E DEI CONTENUTI MINIMI DEI PERCORSI FORMATIVI PER I RESPONSABILI E GLI ADDETTI DEI SERVIZI DI PREVENZIONE E PROTEZIONE, AI SENSI DELL'ARTICOLO 32 DEL DECRETO LEGISLATIVO 9 APRILE 2008, N. 81 E SUCCESSIVE MODIFICAZIONI. ....</b>	<b>217</b>
<b>ALLEGATO A ACCORDO SULLA DURATA E SUI CONTENUTI MINIMI DEI PERCORSI FORMATIVI PER RESPONSABILI E ADDETTI DEI SERVIZI DI PREVENZIONE E PROTEZIONE .....</b>	<b>219</b>
1. INDIVIDUAZIONE DI ULTERIORI TITOLI DI STUDIO VALIDI AI FINI DELL'ESONERO DALLA FREQUENZA AI CORSI DI FORMAZIONE .....	219
2. INDIVIDUAZIONE DEI SOGGETTI FORMATORI E SISTEMA DI ACCREDITAMENTO .....	220



3. REQUISITI DEI DOCENTI .....	220
4. ORGANIZZAZIONE DEI CORSI .....	220
5. METODOLOGIA DI INSEGNAMENTO E APPRENDIMENTO .....	221
6. ARTICOLAZIONE, OBIETTIVI E CONTENUTI DEL PERCORSO FORMATIVO .....	221
7. VALUTAZIONE DEGLI APPRENDIMENTI.....	226
8. RICONOSCIMENTO FORMAZIONE PREGRESSA (EX ACCORDO STATO-REGIONI DEL 26 GENNAIO 2006) RISPETTO ALLA NUOVA ARTICOLAZIONE DEL MODULO B. ....	226
9. AGGIORNAMENTO .....	227
10. DECORRENZA AGGIORNAMENTO.....	228
11. ATTESTAZIONI .....	228
12. DISPOSIZIONI INTEGRATIVE E CORRETTIVE ALLA DISCIPLINA DELLA FORMAZIONE IN MATERIA DI SALUTE E SICUREZZA SUL LAVORO .....	228
13. ENTRATA IN VIGORE .....	231
14. DISPOSIZIONI TRANSITORIE .....	231
15. DISPOSIZIONI FINALI.....	231
ALLEGATO I ELENCO DELLE CLASSI DI LAUREA PER L'ESONERO DALLA FREQUENZA AI CORSI DI FORMAZIONE DI CUI ALL'ART. 32, COMMA 2 PRIMO PERIODO, DEL D.LGS. N. 81/2008.....	231
ALLEGATO II REQUISITI E SPECIFICHE PER LO SVOLGIMENTO DELLA FORMAZIONE SU SALUTE E SICUREZZA IN MODALITÀ E-LEARNING.....	232
A. REQUISITI E SPECIFICHE DI CARATTERE ORGANIZZATIVO .....	232
B. REQUISITI E SPECIFICHE DI CARATTERE TECNICO .....	232
C. PROFILI DI COMPETENZE PER LA GESTIONE DIDATTICA E TECNICA .....	233
D. DOCUMENTAZIONE .....	233
ALLEGATO III ATTUAZIONE DELL'ARTICOLO 32, COMMA 1, LETTERA C), DELLA LEGGE N. 98/2013 DI CONVERSIONE DEL D.L. N. 69/2013 .....	233
ALLEGATO IV INDICAZIONI METODOLOGICHE PER LA PROGETTAZIONE ED EROGAZIONE DEI CORSI .....	238
1. PROFILI DI COMPETENZA DEGLI ASPP/RSPP .....	238
2. BISOGNI FORMATIVI DI ASPP E RSPP .....	238
3. IL PROGETTO FORMATIVO.....	239
4. VERIFICHE IN ITINERE E FINALE.....	241
ALLEGATO V TABELLA RIASSUNTIVA DEI CRITERI DELLA FORMAZIONE RIVOLTA AI SOGGETTI CON RUOLI IN MATERIA DI PREVENZIONE .....	241
<b>DECRETO INTERDIRETTORIALE n. 35 del 17 maggio 2017 Provvisorio rinnovo, per un periodo non superiore a centoventi giorni, decorrenti dalla data di scadenza delle rispettive iscrizioni, dell'iscrizione negli elenchi dei soggetti abilitati all'effettuazione delle verifiche periodiche delle attrezzature di lavoro, adottati con decreti direttoriali del 21 maggio 2012 e 30 luglio 2012, in scadenza rispettivamente al 21 maggio 2017 e al 30 luglio 2017 .....</b>	<b>243</b>
Art. 1 .....	244
<b>DECRETO DIRETTORIALE n. 12 del 6 giugno 2018 Rivalutazione sanzioni concernenti violazioni in materia di salute e sicurezza .....</b>	<b>244</b>
<b>DECRETO INTERMINISTERIALE 22 gennaio 2019 Individuazione della procedure di revisione, integrazione e apposizione della segnaletica stradale destinata alle attività lavorative che si svolgono in presenza di traffico veicolare .....</b>	<b>245</b>
Art. 1 - Finalità e campo di applicazione.....	246
Art. 2 -Procedure di apposizione della segnaletica stradale .....	246
Art. 3 - Informazione e formazione .....	246
Art. 4 - Dispositivi di protezione individuale .....	246
Art. 5 - Raccolta e analisi dei dati .....	246
Art. 6 - Revisione e integrazione.....	246
ALLEGATO I CRITERI MINIMI PER LA POSA, IL MANTENIMENTO E LA RIMOZIONE DELLA SEGNALETICA DI DELIMITAZIONE E DI SEGNALEAZIONE DELLE ATTIVITÀ LAVORATIVE CHE SI SVOLGONO IN PRESENZA DI TRAFFICO VEICOLARE.....	247
<b>1. Premessa.....</b>	<b>247</b>
<b>2. Criteri generali di sicurezza.....</b>	<b>247</b>
<b>3. Spostamento a piedi.....</b>	<b>249</b>
<b>4. Veicoli operativi.....</b>	<b>251</b>
<b>5. Entrata ed uscita dal cantiere.....</b>	<b>252</b>
<b>6. Situazioni di emergenza .....</b>	<b>253</b>

7. Segnalazione e delimitazione di cantieri fissi .....	255
8. Segnalazione di interventi all'interno di gallerie con una corsia per senso di marcia .....	257
ALLEGATO II SCHEMA DI CORSI DI FORMAZIONE PER PREPOSTI E LAVORATORI, ADDETTI ALLE ATTIVITÀ DI PIANIFICAZIONE, CONTROLLO E APPOSIZIONE DELLA SEGNALETICA STRADALE DESTINATA ALLE ATTIVITÀ LAVORATIVE CHE SI SVOLGANO IN PRESENZA DI TRAFFICO VEICOLARE. ....	258
1. Premessa.....	258
2. Destinatari dei corsi.....	258
3. Soggetti formatori e sistema di accreditamento.....	258
4. Requisiti dei docenti .....	258
5. Organizzazione dei corsi di formazione.....	259
6. Articolazione e contenuti del percorso formativo .....	259
7. Sedi della formazione .....	260
8. Metodologia didattica.....	260
9. Valutazione e verifica dell'apprendimento .....	260
10. Modulo di aggiornamento.....	261
11. Registrazione sul fascicolo informatico del lavoratore.....	261
<b>DECRETO DIRETTORIALE n. 58 del 18 settembre 2019 Ottavo elenco dei soggetti abilitati e dei formatori per l'effettuazione dei lavori sotto tensione .....</b>	<b>261</b>
Articolo 1 .....	261
Articolo 2 .....	262
Articolo 3 .....	262
Allegato.....	262
<b>DECRETO DIRETTORIALE n. 6 del 14 febbraio 2020 Ventitreesimo elenco dei soggetti abilitati per l'effettuazione delle verifiche periodiche .....</b>	<b>262</b>
Articolo 1 .....	263
Articolo 2 .....	264
Articolo 3 .....	264
Articolo 4 .....	264
Articolo 5 .....	264
Articolo 6 .....	264
Articolo 7 .....	264
ALLEGATO - ELENCO SOGGETTI ABILITATI .....	265
<b>CIRCOLARI .....</b>	<b>267</b>
<b>Circolare n. 30/2009 del 29/10/2009 Oggetto: applicazione delle disposizioni dell'articolo 90, comma 11, decreto legislativo 9 aprile 2008, n. 81, e successive modifiche e integrazioni. ....</b>	<b>267</b>
<b>Circolare n. 33/2009 del 10/11/2009 Oggetto: provvedimento di sospensione dell'attività imprenditoriale di cui all'art. 14 del D.Lgs. n. 81/2008 - modifiche apportate dall'art. 11 del D.Lgs. n. 106/2009 .....</b>	<b>267</b>
<b>Circolare n. 29/2010 del 27/08/2010 Oggetto: Capo II, Titolo IV, del D.Lgs. n. 81/2008 e s.m.i. - Quesiti concernenti le norme per la prevenzione degli infortuni sul lavoro nelle costruzioni e nei lavori in quota. ....</b>	<b>272</b>
<b>Circolare n. 44/2010 del 22/12/2010 Oggetto: Problematiche di sicurezza delle macchine agricole semoventi - Requisiti di sicurezza delle moto agricole.....</b>	<b>275</b>
<b>Circolare n. 20/2011 del 29/07/2011 Oggetto: attività di formazione in materia di salute e sicurezza svolta da enti bilaterali e organismi paritetici o realizzata in collaborazione con essi.....</b>	<b>277</b>
<b>Circolare n. 8/2012 del 24/05/2012 Oggetto: sicurezza nell'uso delle ceste autoprodotte portate dai trattori utilizzate in ambito agricolo e forestale.....</b>	<b>278</b>
<b>Circolare n. 11/2012 del 25/05/2012 Oggetto: D.M. 11 aprile 2011 concernente la "Disciplina delle modalità di effettuazione delle verifiche periodiche di cui all'All. VII del decreto legislativo 9 aprile 2008, n. 81. nonché i criteri per abilitazione dei soggetti di cui all'articolo 71, comma 13, del medesimo decreto legislativo" - Chiarimenti. ....</b>	<b>279</b>
<b>Circolare n. 12/2012 del 01/06/2012 Oggetto: Documento Unico di Regolarità Contributiva (DURC) - art. 14 comma 6 bis, D.L. n. 5/2012 conv. da L. n. 35/2012 - DURC e autocertificazione.....</b>	<b>280</b>
<b>Circolare n. 13/2012 del 05/06/2012 Oggetto: Nozione organismi paritetici nel settore edile - soggetti legittimati all'attività formativa .....</b>	<b>282</b>
<b>Circolare n. 15/2012 del 27/06/2012 Oggetto: Dispositivi di Protezione Individuale per la protezione delle vie</b>	

respiratorie da agenti biologici aerodispersi. ....	284
<b>Circolare n. 16/2012 del 04/07/2012 Oggetto: lavoratori autonomi - attività in cantiere - indicazioni operative per il personale ispettivo. ....</b>	<b>284</b>
<b>Circolare n. 23/2012 del 13/08/2012 Oggetto: D.M. 11 aprile 2011 concernente la “Disciplina delle modalità di effettuazione delle verifiche periodiche di cui all’ALL. VII del decreto legislativo 9 aprile 2008, n. 81. nonché i criteri per l’abilitazione dei soggetti di cui all’articolo 71, comma 13, del medesimo decreto legislativo” - Chiarimenti. ....</b>	<b>286</b>
<b>Circolare n. 24/2012 del 23/10/2012 Oggetto: divieto d’uso a seguito della decisione della commissione europea relativa al divieto di immissione sul mercato di accessori di taglio del tipo a flagelli per decespugliatori portatili . ....</b>	<b>289</b>
<b>Circolare n. 25/2012 del 25/10/2012 Oggetto: Problematiche di sicurezza delle macchine - Requisiti di sicurezza delle macchine agricole semoventi moto agricole. ....</b>	<b>290</b>
<b>Circolare n. 30/2012 del 24/12/2012 Oggetto: Problematiche di sicurezza delle macchine - Requisiti di sicurezza delle prolunghe applicate alle forche dei carrelli elevatori, cosiddette “ bracci gru”.....</b>	<b>290</b>
<b>Circolare n. 31/2012 del 24/12/2012 Oggetto: Problematiche di sicurezza dei carrelli semoventi a braccio telescopico requisito essenziale di sicurezza 4.2.2 dell’allegato I alla Direttiva 2006/42/CE .....</b>	<b>292</b>
<b>Circolare n. 9/2013 del 05/03/2013 Oggetto: D.M. 11 aprile 2011 concernente la “Disciplina delle modalità di effettuazione delle verifiche periodiche di cui all’All. VII del decreto legislativo 9 aprile 2008, n. 81. nonché i criteri per l’abilitazione dei soggetti di cui all’articolo 71, comma 13, del medesimo decreto legislativo” - Chiarimenti.....</b>	<b>292</b>
<b>Circolare n. 12/2013 del 11/03/2013 Oggetto: Accordo 22 febbraio 2012 “Accordo ai sensi dell’articolo 4 del decreto legislativo 28 agosto 1997, n. 281, tra il Governo, le Regioni e le Province autonome di Trento e Bolzano concernente l’individuazione delle attrezzature di lavoro per le quali è richiesta una specifica abilitazione degli operatori, nonché le modalità per il riconoscimento di tale abilitazione, i soggetti formatori, la durata, gli indirizzi ed i requisiti minimi di validità della formazione, in attuazione dell’articolo 73, comma 5, del decreto legislativo 9 aprile 2008, n. 81 e successive modifiche e integrazioni” - Chiarimenti.....</b>	<b>294</b>
<b>Circolare prot. 0010748 del 10/05/2013 Oggetto: “Tutela della salute nei luoghi di lavoro: Sorveglianza sanitaria - Accertamenti pre-assuntivi e periodici sieropositività HIV - Condizione esclusione divieto effettuazione” .....</b>	<b>295</b>
<b>Circolare n. 18/2013 del 23/05/2013 Oggetto: D.M. 11 aprile 2011 concernente la “Disciplina delle modalità di effettuazione delle verifiche periodiche di cui all’All. VII del decreto legislativo 9 aprile 2008, n. 81. nonché i criteri per l’abilitazione dei soggetti di cui all’articolo 71, comma 13, del medesimo decreto legislativo” - Chiarimenti.....</b>	<b>297</b>
<b>Circolare prot. 13313-P del 10/06/2013 Oggetto: Chiarimenti applicativi D.M. 9 luglio 2012 .....</b>	<b>299</b>
<b>Circolare n. 21/2013 del 10/06/2013 Oggetto: Accordo 22 febbraio 2012 “Accordo concernente l’individuazione delle attrezzature di lavoro per le quali è richiesta una specifica abilitazione degli operatori, nonché le modalità per il riconoscimento di tale abilitazione, i soggetti formatori, la durata, gli indirizzi ed i requisiti minimi di validità della formazione, in attuazione dell’articolo 73, comma 5, del decreto legislativo 9 aprile 2008, n. 81 e successive modifiche e integrazioni” - Chiarimenti.....</b>	<b>300</b>
<b>Circolare n. 28/2013 del 02/07/2013 Oggetto: Benne miscelatrici per calcestruzzo: rischi di ribaltamento connessi all’utilizzo in abbinamento a caricatori compatti.....</b>	<b>302</b>
<b>Circolare n. 30/2013 del 16/07/2013 Oggetto: Segnaletica di sicurezza - D.Lgs. n. 81/2008 e s.m.i., Allegato XXV - Prescrizioni generali. Uso e rispondenza dei pittogrammi con la norma UNI EN ISO 7010:2012 - Chiarimenti. ....</b>	<b>303</b>
<b>Circolare n. 31/2013 del 18/07/2013 Oggetto: D.M. 11 aprile 2011 concernente la “Disciplina delle modalità di effettuazione delle verifiche periodiche di cui all’All. VII del decreto legislativo 9 aprile 2008, n. 81. nonché i criteri per l’abilitazione dei soggetti di cui all’articolo 71, comma 13, del medesimo decreto legislativo” - Chiarimenti.....</b>	<b>303</b>
<b>Circolare n. 35/2013 del 29/08/2013 Oggetto: D.L. n. 76/2013 (conv. da L. n. 99/2013) recante “Primi interventi urgenti per la promozione dell’occupazione, in particolare giovanile, della coesione sociale, nonché in materia di Imposta sul valore aggiunto (IVA) e altre misure finanziarie urgenti” - indicazioni operative per il personale ispettivo. ....</b>	<b>304</b>
<b>Circolare n. 41/2013 del 25/10/2013 Oggetto: Problematiche di sicurezza delle macchine - Adeguamento di motocoltivatori e moto zappatrici. ....</b>	<b>305</b>
<b>Circolare n. 45/2013 del 24/12/2013 Differimento del termine per l’entrata in vigore dell’obbligo dell’abilitazione all’uso delle macchine agricole.....</b>	<b>305</b>
<b>Circolare n. 34/2014 del 23/12/2014 Istruzioni operative per lo svolgimento dei moduli pratici dei corsi di formazione per i lavoratori addetti alla conduzione di trattori agricoli o forestali .....</b>	<b>306</b>
<b>Circolare n. 35/2014 del 24/12/2014 Istruzioni operative tecnico-organizzative per l’allestimento e la gestione delle opere temporanee e delle attrezzature da impiegare nella produzione e realizzazione di spettacoli musicali, cinematografici, teatrali e di manifestazioni fieristiche, alla luce del Decreto Interministeriale 22 luglio 2014. ....</b>	<b>316</b>
<b>Circolare n. 3/2015 del 13/02/2015 Oggetto: Dispositivi di ancoraggio per la protezione contro le cadute dall’alto - Chiarimenti.....</b>	<b>321</b>
<b>Circolare n. 5/2015 del 3/03/2015 Oggetto: Chiarimenti concernenti il D.I. 11 aprile 2011, “Disciplina delle modalità di effettuazione delle verifiche periodiche di cui all’All. VII del decreto legislativo 9 aprile 2008, n. 81 e s.m.i., nonché i</b>	

criteri per l'abilitazione dei soggetti di cui all'articolo 71, comma 13, del medesimo decreto legislativo”.....	322
<b>Circolare n. 22/2015 del 29/07/2015 Oggetto: Chiarimenti concernenti il D.I. 11 aprile 2011, “Disciplina delle modalità di effettuazione delle verifiche periodiche di cui all’All. VII del decreto legislativo 9 aprile 2008, n. 81 e s.m.i., nonché i criteri per l’abilitazione dei soggetti di cui all’articolo 71, comma 13, del medesimo decreto legislativo”. .....</b>	<b>327</b>
<b>Circolare n. 26/2015 del 12/10/2015 Oggetto: D.Lgs. n. 151/2015 recante “<i>diposizioni di razionalizzazione e semplificazione delle procedure e degli adempimenti a carico di cittadini e imprese e altre disposizioni in materia di lavoro e pari opportunità</i>” – articolo 22 (<i>modifica di disposizioni sanzionatorie in materia di lavoro e legislazione sociale</i>) – indicazioni operative. (estratto).....</b>	<b>328</b>
<b>Circolare n. 21/2016 del 07/07/2016 Oggetto: Decreto del Ministro del lavoro e delle politiche sociali e del Ministro della salute del 4 febbraio 2011 “Definizione dei criteri per il rilascio delle autorizzazioni di cui all’articolo 82, comma 2), lettera c), del decreto legislativo 9 aprile 2008, n. 81 e successive modifiche ed integrazioni”. Chiarimenti operativi in materia di rinnovo triennale dell’autorizzazione.....</b>	<b>329</b>
<b>Circolare n. 23/2016 del 22/07/2016 Oggetto: Istruzioni per l’esecuzione in sicurezza di lavori su alberi con funi. ...</b>	<b>330</b>
Indice.....	331
1. Scopo e campo di applicazione .....	331
2. Riferimenti normativi .....	331
3. Termini e definizioni .....	331
4. Condizioni di applicabilità della tecnica di lavoro .....	332
5. Pericoli e misure di prevenzione e protezione.....	332
6. Procedure di lavoro .....	334
7. Dispositivi di protezione individuali (DPI) .....	338
8. Scelta e uso delle attrezzature di lavoro .....	339
<b>Circolare n. 28/2016 del 30/08/2016 Indirizzi operativi per la redazione di specifiche procedure per la scalata, l’accesso, lo spostamento, il posizionamento, nonché per il recupero del lavoratore non più autosufficiente: prevenzione del rischio di caduta dall’alto nelle attività non configurabili come lavori sotto tensione su elettrodotti aerei .....</b>	<b>340</b>
1. Obiettivo.....	340
2. Generalità .....	341
3. Definizioni.....	341
4. Metodologie per la scalata, lo spostamento sui sostegni, l’accesso e lo spostamento in campata e la calata al suolo del lavoratore non più autosufficiente .....	342
5. Principali cause e conseguenze del rischio di caduta a cui sono soggetti i lavoratori che svolgono la loro attività in quota.....	344
6. Posizionamento in quota tramite piattaforme di lavoro elevabili (PLE) .....	345
7. Scalata e relativa discesa ai sostegni, piantane, pali, falconi e strutture in genere (nel seguito tutti denominati “sostegno”).....	345
8. Spostamenti sui sostegni o sugli attrezzi di accesso .....	350
9. Accesso e spostamento in campata.....	350
10. Calata al suolo del lavoratore non più autosufficiente.....	351
<b>Circolare n. 11/2017 del 17/05/2017 Oggetto: Decreto interministeriale 11 aprile 2011. Indicazioni per il rinnovo quinquennale dell’iscrizione nell’elenco dei soggetti abilitati all’effettuazione delle verifiche periodiche delle attrezzature di lavoro, di cui all’Allegato VII del decreto legislativo n. 81/2008. ....</b>	<b>360</b>
<b>Circolare n. 1/2018 dell’11/01/2018 Oggetto: Indicazioni operative sulla corretta applicazione della disposizione di cui all’articolo 34, comma 1, del decreto legislativo n. 81/2008 relativa allo svolgimento diretto da parte del datore di lavoro dei compiti di primo soccorso prevenzione incendi e di evacuazione. ....</b>	<b>361</b>
<b>Circolare n. 10/2018 del 28/05/2018 Oggetto: Rinnovo delle autorizzazioni alla costruzione e all’impiego di ponteggi, ai sensi dell’art. 131, comma 5, del D.lgs. 9 aprile 2008, n. 81 e successive modificazioni.....</b>	<b>362</b>
<b>Circolare n. 13/2020 del 04/09/2020 Oggetto: Circolare del Ministero della salute del 29 aprile 2020 recante “Indicazioni operative relative alle attività del medico competente nel contesto delle misure per il contrasto e il contenimento della diffusione del virus SARS-CoV-2 negli ambienti di lavoro e nella collettività”. Aggiornamenti e chiarimenti, con particolare riguardo ai lavoratori e alle lavoratrici “fragili”. .....</b>	<b>363</b>
<b>LETTERE CIRCOLARI.....</b>	<b>366</b>
<b>Lettera circolare del 22/01/2010 prot. 25/III/0001401 Oggetto: rilascio di certificazioni sanitarie originariamente rilasciate da organi del servizio sanitario nazionale .....</b>	<b>366</b>
<b>Lettera circolare del 18/11/2010 prot. 15/SEGR/0023692 Oggetto: lettera circolare in ordine alla approvazione delle indicazioni necessarie alla valutazione del rischio da stress lavoro-correlato di cui all’articolo 28. comma 1-bis, del decreto legislativo 9 aprile 2008, n. 81, e successive modifiche e integrazioni.....</b>	<b>366</b>
<b>Lettera circolare del 25/01/2011 prot. 15/SEGR/0001940 Oggetto: lettera circolare in ordine alla approvazione degli Orientamenti pratici per la determinazione delle esposizioni sporadiche e di debole intensità (ESEDI) all’amianto nell’ambito delle attività previste dall’art. 249 commi 2 e 4, del D.lgs. 9 aprile 2008, n. 81 come modificato e integrato</b>	

dal D.lgs. 3 agosto 2009, n. 106. ....	368
Lettera circolare del 10/02/2011 prot. 15/SEGR/0003326 Oggetto: parere della commissione consultiva permanente per la salute e sicurezza sul lavoro sul concetto di eccezionalità di cui al punto 3.1.4 dell'allegato VI al decreto legislativo 9 aprile 2008, n.81, e s.m.i. ....	370
Lettera circolare del 10/02/2011 prot. 15/SEGR/003328 Oggetto: lettera circolare in ordine alla approvazione della Procedura per la fornitura di calcestruzzo in cantiere. ....	371
Lettera circolare del 19/05/2011 prot. 15/VI/0011398/MA001.A001 OGGETTO: LETTERA CIRCOLARE - Chiarimenti in merito alle modifiche all'articolo 38, comma 1 del D. Lgs. n. 81/2008, introdotte dal D. Lgs. n. 106/2009. ....	385
Lettera circolare del 30/06/2011 prot. 15/VI/00148781 Oggetto: Aggiornamento Banca Dati del CPT di Torino .....	385
Lettera circolare del 30/06/2011 prot. 15/VI/00148771 Oggetto: Prime indicazioni esplicative in merito alle implicazioni del Regolamento (CE) n. 1907/2006 (Registration Evaluation Authorisation Restriction of Chemicals REACH), del Regolamento (CE) n. 1272/2008 (Classification Labelling Packaging - CLP) e del Regolamento (UE) n. 453/2010 (recante modifiche dell'Allegato II del Regolamento CE 1907/2006 e concernente le disposizioni sulle schede di dati di sicurezza), nell'ambito della normativa vigente in materia di salute e sicurezza nei luoghi di lavoro (Titolo IX del D.Lgs. n. 81/2008 e s.m.i., Capo I "Protezione da Agenti Chimici" e Capo II "Protezione da Agenti Cancerogeni e Mutageni") .....	392
Lettera circolare del 11/07/2011 prot. 15/VI/0015816/ MA001.A001 Oggetto: Modello di organizzazione e gestione ex art. 30 DLgs. n. 81/08 - Chiarimenti sul sistema di controllo (comma 4 dell'articolo 30 del D. Lgs. 81/2008) ed indicazioni per l'adozione del sistema disciplinare (comma 3 dell'articolo 30 del D. Lgs. 81/2008) per le Aziende che hanno adottato un modello organizzativo e di gestione definito conformemente alle Linee Guida UNI-INAIL (edizione 2001) o alle BS OHSAS 18001:2007 con Tabella di correlazione articolo 30 D.lgs. n. 81/2008 - Linee guida UNI INAIL - BS OHSAS 18001:2007 per l'identificazione delle "parti corrispondenti" di cui al comma 5 dell'articolo 30. ....	397
Nota del 09/01/2012 prot. 37/0000337/MA007.001 Oggetto: Manifestazioni fieristiche - effetti del provvedimento di sospensione e della mancata revoca - art. 14, Dlgs n. 81/2008. ....	401
Nota del 16/01/2012 prot. 37/0000619/MA007.A001 Oggetto: Documento Unico di Regolarità Contributiva (DURC) - art. 44 bis, D.P.R. n. 445/2000 - non autocertificabilità.....	401
Nota del 09/05/2012 prot. 32/0010249/MA001.A001 Oggetto: Procedure tecniche da seguire nel caso di sollevamento persone con attrezzature non previste a tal fine .....	402
Nota del 31/01/2013 prot. 32/0002583/MA001.A001 Oggetto: decreto interministeriale sulle procedure standardizzate - chiarimenti inerenti al termine finale dell'esercizio della facoltà di autocertificare la valutazione dei rischi (articolo 29, comma 5, del decreto legislativo 9 aprile 2008, n. 81, e successive modifiche e integrazioni. ....	405
Nota del 27/06/2013 prot. 37/0011649/MA007.A001 Oggetto: Vigilanza nel settore degli ambienti sospetti di inquinamento o confinati. Applicazione dell'art. 2, comma 1, lett. c), del D.P.R. n. 177 del 14/09/2011. ....	406
Nota del 02/07/2013 prot. 37/0012059/MA007.A001 Oggetto: Applicazione delle disposizioni contenute nell'articolo 306 comma 4-bis del decreto legislativo 9 aprile 2008, n. 81 così come modificato dal decreto-legge 28 giugno 2013 n.76. ....	407
Nota del 27/11/2013 prot. 37/0020791/MA008.A001 Oggetto: Nozione di "trasferimento" ex art. 37, comma 4, lett. b), D.Lgs. 81/2008 e ss.mm.ii. ....	408
Lettera circolare del 27/12/2013 prot. 22277 Oggetto: D.L. n. 145/2013 - lavoro "nero", sospensione dell'attività imprenditoriale, durata media dell'orario di lavoro, riposi giornalieri e settimanali - importi sanzionatori .....	408
Nota del 16/11/2015 prot. 19570 Oggetto: circolare n. 26/2015 – Sospensione attività imprenditoriale .....	409
Lettera circolare del 10/02/2016 prot. 2597 Oggetto: Redazione del POS per la mera fornitura di calcestruzzo. ....	410
Lettera circolare del 12/10/2017 prot. 3 Oggetto: Indicazioni operative sulle sanzioni da applicare in caso di omessa sorveglianza sanitaria dei lavoratori.....	411
Nota del 05/02/2019 prot. 1148 Oggetto: art. 1, comma 445, lett. e), L. n. 145/2018 - maggiorazioni sanzioni. Nota integrativa alla circolare n.2/2019.....	411
Lettera circolare del 31/03/2020 prot. 11056 Oggetto: Proroga al 31 luglio 2020 dei termini relativi agli adempimenti previsti dell'art. 40(1) del d.lgs. 81/2008 .....	412
Lettera circolare del 29/04/2020 prot. 14915 Oggetto: Indicazioni operative relative alle attività del medico competente nel contesto delle misure per il contrasto e il contenimento della diffusione del virus SARS-CoV-2 negli ambienti di lavoro e nella collettività. ....	413
Lettera circolare del 23/10/2020 prot. 3395 Oggetto: Decreto n. 94 del 7 agosto 2020 in materia di abilitazione alla conduzione di generatori di vapore.....	418
<b>INTERPELLI</b> .....	<b>420</b>
<b>INTERPELLO N. 1/2012 del 15/11/2012 - Aziende con più unità produttive - unico servizio di prevenzione e protezione</b> .....	<b>420</b>

<b>INTERPELLO N. 2/2012 del 15/11/2012 - Formazione degli addetti al primo soccorso .....</b>	<b>421</b>
<b>INTERPELLO N. 3/2012 del 15/11/2012 - Requisiti del personale destinato ad eseguire lavori sotto tensione .....</b>	<b>421</b>
<b>INTERPELLO N. 4/2012 del 15/11/2012 - Designazione dei lavoratori addetti al servizio antincendio nelle aziende fino a 10 lavoratori.....</b>	<b>422</b>
<b>INTERPELLO N. 5/2012 del 15/11/2012 - Valutazione del rischio stress lavoro-correlato.....</b>	<b>422</b>
<b>INTERPELLO N. 6/2012 del 15/11/2012 - Disposizioni in materia di fumo passivo nei luoghi di lavoro .....</b>	<b>423</b>
<b>INTERPELLO N. 7/2012 del 15/11/2012 - Valutazione del rischio e utilizzo delle procedure standardizzate .....</b>	<b>424</b>
<b>INTERPELLO N. 1/2013 del 02/05/2013 - Obbligo visita medica preventiva per stagista minorenni.....</b>	<b>425</b>
<b>INTERPELLO N. 2/2013 del 02/05/2013 - Requisiti professionali del coordinatore per la progettazione e per l'esecuzione dei lavori .....</b>	<b>426</b>
<b>INTERPELLO N. 3/2013 del 02/05/2013 - Applicazione dell'articolo 100 comma 6 del D.Lgs. 81/2008 .....</b>	<b>427</b>
<b>INTERPELLO N. 4/2013 del 02/05/2013 - Servizi igienico assistenziali (art. 63 comma 1 e allegato IV del D.Lgs. 81/2008) .....</b>	<b>428</b>
<b>INTERPELLO N. 5/2013 del 02/05/2013 - Valutazione del rischio stress lavoro-correlato.....</b>	<b>428</b>
<b>INTERPELLO N. 6/2013 del 02/05/2013 - Applicazione del D.Lgs. 81/2008 a "Stuntmen" e "addetto effetti speciali" .....</b>	<b>429</b>
<b>INTERPELLO N. 7/2013 del 02/05/2013 - Idoneità tecnico professionale dei lavoratori autonomi nell'ambito del titolo IV del D.Lgs. 81/2008 .....</b>	<b>431</b>
<b>INTERPELLO N. 8/2013 del 24/10/2013 - Art. 41, comma 2, visita medica preventiva .....</b>	<b>432</b>
<b>INTERPELLO N. 9/2013 del 24/10/2013 - Imprese familiari.....</b>	<b>433</b>
<b>INTERPELLO N. 10/2013 del 24/10/2013 - Formazione addetti emergenze .....</b>	<b>433</b>
<b>INTERPELLO N. 11/2013 del 24/10/2013 - Accordo Stato-Regioni del 21/12/2011.....</b>	<b>434</b>
<b>INTERPELLO N. 12/2013 del 24/10/2013 - Obbligatorietà del DVR, sicurezza pareti vetrate e spogliatoi ed armadi per il vestiario per le strutture penitenziarie .....</b>	<b>434</b>
<b>INTERPELLO N. 13/2013 del 24/10/2013 - Lavoro a domicilio .....</b>	<b>435</b>
<b>INTERPELLO N. 14/2013 del 24/10/2013 - Limiti di utilizzo delle procedure standardizzate.....</b>	<b>436</b>
<b>INTERPELLO N. 15/2013 del 24/10/2013 - Applicazione Legge n. 3/2003 alle sigarette elettroniche .....</b>	<b>437</b>
<b>INTERPELLO N. 16/2013 del 20/12/2013 - Applicazione del Titolo IV del D.Lgs. 81/08 alle scaffalature metalliche.....</b>	<b>437</b>
<b>INTERPELLO N. 17/2013 del 20/12/2013 - Corsi di aggiornamento del coordinatore per la progettazione e per l'esecuzione dei lavori .....</b>	<b>439</b>
<b>INTERPELLO N. 18/2013 del 20/12/2013 - Obbligo di formazione, ai sensi dell'art. 37, dei lavoratori che svolgono funzioni di RSPP.....</b>	<b>440</b>
<b>INTERPELLO N. 1/2014 del 13/03/2014 - Quesiti sugli obblighi degli allievi degli istituti di istruzione ed universitari, sui criteri di identificazione del datore di lavoro nelle scuole cattoliche, sull'identificazione degli enti bilaterali e organismi paritetici, sull'obbligo di informazione e formazione nel caso di docente non dipendente chiamato d'urgenza .....</b>	<b>441</b>
<b>INTERPELLO N. 2/2014 del 13/03/2014 - Applicazione dell'art. 90, comma 11, del D.Lgs. n. 81/2008 .....</b>	<b>442</b>
<b>INTERPELLO N. 3/2014 del 13/03/2014 - Documenti che l'impresa appaltatrice è obbligata a consegnare al committente.....</b>	<b>443</b>
<b>INTERPELLO N. 4/2014 del 13/03/2014 - Applicazione dell'allegato IV, punti 1.11 e 1.12, del D.Lgs. n. 81/2008 per la categoria autoferrotranvieri.....</b>	<b>443</b>
<b>INTERPELLO N. 5/2014 del 13/03/2014 - Corretta interpretazione dell'art. 25, comma 1, lett. a), del D.Lgs. n. 81/2008 .....</b>	<b>444</b>
<b>INTERPELLO N. 6/2014 del 13/03/2014 - Applicazione dell'art. 3, comma 2, del D.Lgs. n. 81/2008 per il Corpo Nazionale dei Vigili del Fuoco .....</b>	<b>445</b>
<b>INTERPELLO N. 7/2014 del 13/03/2014 - Individuazione dell'impresa affidataria nel caso di costituzione, a valle dell'aggiudicazione di un appalto, di società consortile per l'esecuzione dei lavori .....</b>	<b>446</b>
<b>INTERPELLO N. 8/2014 del 13/03/2014 - Obbligo di redazione del documento di valutazione dei rischi per i volontari .....</b>	<b>447</b>
<b>INTERPELLO N. 9/2014 del 13/03/2014 - Applicabilità della sanzione per mancata vidimazione del registro infortuni .....</b>	<b>447</b>
<b>INTERPELLO N. 10/2014 del 11/07/2014 - Definizione di Associazioni di professionisti senza scopo di lucro di cui all'Accordo Stato-Regioni del 22/02/2012.....</b>	<b>448</b>
<b>INTERPELLO N. 11/2014 del 11/07/2014 - Applicabilità del D.Lgs. n. 81/2008 negli ambiti del Dipartimento della</b>	

<b>Pubblica Sicurezza .....</b>	<b>448</b>
<b>INTERPELLO N. 12/2014 del 11/07/2014 - Formazione dei lavoratori e dei datori di lavoro, verifica finale dei corsi erogati in modalità e-learning .....</b>	<b>450</b>
<b>INTERPELLO N. 13/2014 del 11/07/2014 - Impresa affidataria articolo 89, comma 1, lettera i), del D.Lgs. n. 81/2008 .....</b>	<b>451</b>
<b>INTERPELLO N. 14/2014 del 11/07/2014 - Effettuazione della formazione mediante “strutture di diretta emanazione” .....</b>	<b>452</b>
<b>INTERPELLO N. 15/2014 del 11/07/2014 - Corsi di aggiornamento di cui al D.I. 4 marzo 2013, ex art. 161, comma 2-bis del D.Lgs. n. 81/2008.....</b>	<b>453</b>
<b>INTERPELLO N. 16/2014 del 06/10/2014 - Nomina, revoca e durata in carica dei Rappresentanti dei lavoratori per la sicurezza. ....</b>	<b>454</b>
<b>INTERPELLO N. 17/2014 del 06/10/2014 - Il Rappresentante dei lavoratori di gruppo .....</b>	<b>455</b>
<b>INTERPELLO N. 18/2014 del 06/10/2014 - Visite mediche al di fuori degli orari di servizio.....</b>	<b>456</b>
<b>INTERPELLO N. 19/2014 del 06/10/2014 - Aggiornamento professionale dei coordinatori per la sicurezza. ....</b>	<b>456</b>
<b>INTERPELLO N. 20/2014 del 06/10/2014 - Elezione del rappresentante dei lavoratori per la sicurezza nelle imprese con più di 15 lavoratori. ....</b>	<b>457</b>
<b>INTERPELLO N. 21/2014 del 06/10/2014 - I criteri di qualificazione del docente formatore in materia di salute e sicurezza sul lavoro. ....</b>	<b>457</b>
<b>INTERPELLO N. 22/2014 del 06/10/2014 - Dotazione economica del servizio di prevenzione e protezione. ....</b>	<b>459</b>
<b>INTERPELLO N. 23/2014 del 06/10/2014 - Interpretazione dell’articolo 3, commi 1 e 2, del DPR 177.2011. ....</b>	<b>459</b>
<b>INTERPELLO N. 24/2014 del 04/11/2014 - Interpretazione dell’articolo 31, commi 6 e 7, del D.Lgs. n. 81.2008 .....</b>	<b>460</b>
<b>INTERPELLO N. 25/2014 del 04/11/2014 - Costi di manutenzione degli apprestamenti.....</b>	<b>461</b>
<b>INTERPELLO N. 26/2014 del 31/12/2014 - Applicazione del decreto interministeriale 18 aprile 2014 cosiddetto “decreto capannoni” .....</b>	<b>462</b>
<b>INTERPELLO N. 27/2014 del 31/12/2014 - Conflitto di interessi delle ASL nell’attività di “sorveglianza sanitaria” assegnate al medico competente .....</b>	<b>462</b>
<b>INTERPELLO N. 28/2014 del 31/12/2014 - Applicazione dell’art. 39, comma 4, D.Lgs. n. 81.2008 .....</b>	<b>463</b>
<b>PRECISAZIONI ALL’INTERPELLO N. 20/2014 del 31/12/2014 - Elezione del rappresentante dei lavoratori per la sicurezza nelle imprese con più di 15 lavoratori.....</b>	<b>464</b>
<b>INTERPELLO N. 1/2015 del 23/06/2015 - Criteri generali di sicurezza relativi alle procedure di revisione, integrazione e apposizione della segnaletica stradale destinata alle attività lavorative che si svolgono in presenza di traffico veicolare .....</b>	<b>464</b>
<b>INTERPELLO N. 2/2015 del 24/06/2015 - Criteri di qualificazione del docente formatore in materia di salute e sicurezza sul lavoro .....</b>	<b>465</b>
<b>INTERPELLO N. 3/2015 del 24/06/2015 - Applicazione dell’art. 96 del d.lgs. n. 81/2008 alle imprese familiari.....</b>	<b>466</b>
<b>INTERPELLO N. 4/2015 del 24/06/2015 - Formazione e valutazione dei rischi per singole mansioni ricomprese tra le attività di una medesima figura professionale .....</b>	<b>466</b>
<b>INTERPELLO N. 5/2015 del 24/06/2015 - Interpretazione dell’art. 65 del d.lgs. n. 81/2008 sui locali interrati e seminterrati.....</b>	<b>467</b>
<b>INTERPELLO N. 6/2015 del 02/11/2015 - Corrispondenza tra codici Ateco e formazione RSPP.....</b>	<b>468</b>
<b>INTERPELLO N. 7/2015 del 02/11/2015 - Istituto della delega di funzioni di cui all’art. 16 del d.lgs. n. 81/2008 .....</b>	<b>469</b>
<b>INTERPELLO N. 8/2015 del 02/11/2015 - Applicazione della normativa in materia di salute e sicurezza sul lavoro in tema di sorveglianza sanitaria e di visita dei luoghi di lavoro da parte del medico competente .....</b>	<b>469</b>
<b>INTERPELLO N. 9/2015 del 02/11/2015 - Aggiornamento del formatore-docente ai sensi del decreto interministeriale 6 marzo 2013.....</b>	<b>470</b>
<b>INTERPELLO N. 10/2015 del 02/11/2015 - Applicazione del DPR 177/2011 - ambienti sospetti di inquinamento o confinati - al d.lgs. n. 272/1999 .....</b>	<b>471</b>
<b>INTERPELLO N. 11/2015 del 29/12/2015 - Composizione commissione d’esame per abilitazione alla conduzione dei generatori di vapore.....</b>	<b>472</b>
<b>INTERPELLO N. 12/2015 del 29/12/2015 - Attività di pesca subacquea professionale del corallo .....</b>	<b>472</b>
<b>INTERPELLO N. 13/2015 del 29/12/2015 - Esonero del Medico competente dalla partecipazione ai corsi di formazione per i lavoratori.....</b>	<b>473</b>
<b>INTERPELLO N. 14/2015 del 29/12/2015 - La valutazione del rischio da ordigni bellici inesplosi.....</b>	<b>474</b>
<b>INTERPELLO N. 15/2015 del 29/12/2015 - La formazione del RSPP - validità di un aggiornamento tardivo .....</b>	<b>475</b>

<b>INTERPELLO N. 16/2015 del 29/12/2015 - I requisiti di formazione del preposto alla sorveglianza dei ponteggi ....</b>	<b>476</b>
<b>INTERPELLO N. 1/2016 del 21/03/2016 - Assenza del DURC nei cantieri temporanei e mobili .....</b>	<b>477</b>
<b>INTERPELLO N. 2/2016 del 21/03/2016 - Pronto Soccorso in ambito ferroviario .....</b>	<b>478</b>
<b>INTERPELLO N. 3/2016 del 21/03/2016 - Applicazione dell'art. 28, comma 3-bis, ai POS.....</b>	<b>479</b>
<b>INTERPELLO N. 4/2016 del 21/03/2016 - Formazione specifica dei lavoratori.....</b>	<b>480</b>
<b>INTERPELLO N. 5/2016 del 12/05/2016 - Applicazione del d.lgs. n. 81.2008 agli studi associati degli infermieri .....</b>	<b>480</b>
<b>INTERPELLO N. 6/2016 del 12/05/2016 - Riposo giornaliero minimo da garantire al personale mobile e relativa valutazione dei rischi.....</b>	<b>482</b>
<b>INTERPELLO N. 7/2016 del 12/05/2016 - Attuazione degli obblighi previsti dall'art. 100, comma 6-bis, del d. lgs. n. 81.2008.....</b>	<b>482</b>
<b>INTERPELLO N. 8/2016 del 12/05/2016 - Obbligo della sorveglianza sanitaria nell'ipotesi di distacco del lavoratore .....</b>	<b>483</b>
<b>INTERPELLO N. 9/2016 del 12/05/2016 - Valutazione dei rischi da agenti chimici presenti sul luogo di lavoro ubicati all'interno di siti contaminati .....</b>	<b>483</b>
<b>INTERPELLO N. 10/2016 del 12/05/2016 - Gestione dell'amianto negli edifici con riferimento alla Legge n. 257.1992 e al d.m. 06.09.1994 .....</b>	<b>484</b>
<b>INTERPELLO N. 11/2016 del 25/10/2016 - La valutazione dei rischi ambientali e sicurezza del posto di lavoro del personale navigante delle compagnie aeree.....</b>	<b>485</b>
<b>INTERPELLO N. 12/2016 del 25/10/2016 - Applicazione dell'art. 109 (recinzione di cantiere) del d.lgs. n. 81.2008 nel caso di cantieri stradali .....</b>	<b>485</b>
<b>INTERPELLO N. 13/2016 del 25/10/2016 - Possibilità di considerare come costo per la sicurezza la piattaforma elevabile mobile in sostituzione di un ponteggio fisso.....</b>	<b>486</b>
<b>INTERPELLO N. 14/2016 del 25/10/2016 - Oneri visite mediche ai sensi dell'art. 41 del d.lgs. n. 81.2008.....</b>	<b>486</b>
<b>INTERPELLO N. 15/2016 del 25/10/2016 - Applicabilità della sorveglianza sanitaria ai medici di continuità assistenziale .....</b>	<b>487</b>
<b>INTERPELLO N. 16/2016 del 25/10/2016 - Presenza del RLS nelle società all'interno delle quali operino esclusivamente soci lavoratori.....</b>	<b>488</b>
<b>INTERPELLO N. 17/2016 del 25/10/2016 - Applicazione del DM 4 marzo 2013 anche per il personale addetto all'attività di soccorso stradale con carri attrezzati.....</b>	<b>488</b>
<b>INTERPELLO N. 18/2016 del 25/10/2016 - Svolgimento dei corsi RSPP e ASPP in modalità di formazione a distanza .....</b>	<b>489</b>
<b>INTERPELLO N. 19/2016 del 25/10/2016 - Obbligo di designazione e relativa informazione e formazione degli addetti al primo soccorso.....</b>	<b>490</b>
<b>INTERPELLO N. 1/2017 del 13/12/2017 - Applicazione dell'art. 23 del D.Lgs. 81.08.....</b>	<b>490</b>
<b>INTERPELLO N. 2/2017 del 13/12/2017 - Necessità che l'informazione sia svolta in forma prioritaria ed esclusiva, dal Responsabile del Servizio di Prevenzione e Protezione (RSPP) .....</b>	<b>491</b>
<b>INTERPELLO N. 1/2018 del 14/02/2018 - Obblighi di cui all'art.18, comma 1, lettera b), del d.lgs. n. 81/2008 e al D.M. 10 marzo 1998, per un datore di lavoro che svolga le proprie attività esclusivamente presso unità produttive di un datore di lavoro.....</b>	<b>492</b>
<b>INTERPELLO N. 2/2018 del 05/04/2018 - Interpretazione dell'articolo 39, comma 3, del d.lgs. 9 aprile 2008, n. 81 e successive modificazioni.....</b>	<b>494</b>
<b>INTERPELLO N. 3/2018 del 29/05/2018 - Pubblica sicurezza - Valutazione dei rischi e luogo di lavoro.....</b>	<b>494</b>
<b>INTERPELLO N. 4/2018 del 25/06/2018 - Salute e sicurezza nell'alternanza scuola-lavoro e nei tirocini formativi.</b>	<b>496</b>
<b>INTERPELLO N. 5/2018 del 25/06/2018 - Dispositivo vigilante a bordo dei mezzi ferroviari.....</b>	<b>497</b>
<b>INTERPELLO N. 6/2018 del 18/07/2018 - Concetto di vigilanza dei lavoratori addetti a mansioni di sicurezza, idoneità ed efficacia degli strumenti utilizzati a tale scopo.....</b>	<b>498</b>
<b>INTERPELLO N. 7/2018 del 21/09/2018 - Soggetti formatori per corsi per lavoratori in modalità e-learning .....</b>	<b>499</b>
<b>INTERPELLO N. 1/2019 del 31/01/2019 - Corsi di aggiornamento per i professionisti antincendio e corsi di aggiornamento per RSPP e coordinatori per la sicurezza – possibilità di istituire un unico corso con effetti abilitanti per diverse qualifiche professionali .....</b>	<b>499</b>
<b>INTERPELLO N. 2/2019 del 15/02/2019 - Applicazione, per l'attività degli Enti ispettivi, della Circolare Orientamenti pratici per la determinazione delle esposizioni sporadiche e di debole intensità (ESED) all'amianto nell'ambito delle attività previste dall'art. 249 c. 2 del D.Lgs. 9 aprile 2008, n. 81 come modificato e integrato dal D.Lgs. 3 agosto 2009, n. 106.....</b>	<b>500</b>
<b>INTERPELLO N. 3/2019 del 20/03/2019 - Aggiornamento per coordinatori per la progettazione e per l'esecuzione dei</b>	



lavori - numero massimo di partecipanti a convegni o seminari validi ai fini dell'aggiornamento. ....	501
INTERPELLO N. 4/2019 del 11/07/2019 - Articolo 53 del decreto legislativo n. 81 del 9 aprile 2008 e successive modificazioni - Tenuta della documentazione sanitaria su supporto informatico. ....	502
INTERPELLO N. 5/2019 del 15/07/2019 - Decreto 22 gennaio 2019 recante criteri generali di sicurezza relativi alle procedure di revisione, integrazione e apposizione di segnaletica stradale destinata ad attività lavorative in presenza di traffico veicolare - chiarimenti sull'aggiornamento dei corsi di formazione già effettuati secondo le regole del 2013. ....	502
INTERPELLO N. 6/2019 del 15/07/2019 - Chiarimenti in merito l'obbligo di cui all'art. 148 comma 1 del D.Lgs. 81/2008. ....	503
INTERPELLO N. 7/2019 del 24/10/2019 - Medico Competente della Polizia di Stato – Distanza dai luoghi di lavoro assegnati. Iscrizione nella sezione d – bis dell'elenco dei medici competenti del Ministero della salute e aggiornamento .....	504
INTERPELLO N. 8/2019 del 02/12/2019 - Medico Competente cui spetta la comunicazione delle informazioni previste dall'articolo 40, comma 1, del decreto legislativo 9 aprile 2008 n. 81, nel caso di avvicendamento avvenuto nel corso dell'anno ed all'obbligo di trasmissione delle suddette informazioni “anche qualora nell'anno precedente non sia stata svolta alcuna attività di sorveglianza sanitaria”. ....	505
INTERPELLO N. 1/2020 del 23/01/2020 - Applicazione della sanzione prevista per la violazione dell'art. 71 comma 7 e art. 73 comma 4 del D.Lgs. 81/08. ....	506
INTERPELLO N. 2/2020 del 20/02/2020 - Diritto ad usufruire del servizio di mensa o sostitutivo del Rappresentante dei Lavoratori per la sicurezza nel Pubblico Impiego. ....	507
<b>DECRETI COLLEGATI.....</b>	<b>509</b>
<b>AMBIENTI CONFINATI.....</b>	<b>509</b>
DECRETO DEL PRESIDENTE DELLA REPUBBLICA 14 settembre 2011, n. 177 Regolamento recante norme per la qualificazione delle imprese e dei lavoratori autonomi operanti in ambienti sospetti di inquinamento o confinanti, a norma dell'articolo 6, comma 8, lettera g), del decreto legislativo 9 aprile 2008, n. 81. ....	509
Art. 1 - Finalità e ambito di applicazione .....	509
Art. 2 - Qualificazione nel settore degli ambienti sospetti di inquinamento o confinati .....	509
Art. 3 - Procedure di sicurezza nel settore degli ambienti sospetti di inquinamento o confinati .....	510
Art. 4 - Clausola di invarianza finanziaria.....	510
Circolare n. 42 del 2010 del 09/12/2010 Oggetto: Salute e sicurezza nei luoghi di lavoro; lavori in ambienti sospetti di inquinamento. Iniziative relative agli appalti aventi ad oggetto attività manutentive e di pulizia che espongono i lavoratori al rischio di asfissia o di intossicazione dovuta ad esalazione di sostanze tossiche o nocive. ....	511
Circolare n. 13 del 2011 del 19/04/2011 Oggetto: Salute e Sicurezza nei luoghi di lavoro; lavori in ambienti sospetti di inquinamento. Iniziative relative agli appalti aventi ad oggetto attività manutentive e di pulizia che espongono i lavoratori al rischio di asfissia o di intossicazione dovuta ad esalazioni di sostanze tossiche o nocive.....	512
Nota del 09/05/2012 Prot. 32/0010248/MA001.A001 Oggetto: manuale illustrato per lavori in ambienti sospetti di inquinamento o confinati ai sensi dell'art. 3 comma 3 del DPR 177/2011 .....	512
INDICE .....	513
INTRODUZIONE .....	513
1. PUNTI FONDAMENTALI PER L'ELABORAZIONE DELLE PROCEDURE DI SICUREZZA.....	514
1.1 Misure e precauzioni preliminari.....	514
1.2 Segnaletica .....	515
1.3 Esecuzione dei lavori.....	515
1.4 Informazione, formazione, addestramento e idoneità sanitaria per la mansione specifica .....	516
2. STORIA ILLUSTRATA .....	517
2.1 Qualificazione dell'impresa.....	517
2.2 Analisi dei rischi e procedura operativa .....	518
2.3 Individuazione del rappresentante del Datore di Lavoro Committente e informazione ai lavoratori dell'impresa appaltatrice .....	519
2.4 Rischio da sostanze pericolose o da carenza di ossigeno .....	520
2.5 Dispositivi di Protezione Individuale .....	522
2.6 Rischio incendio ed esplosione.....	524
2.7 Procedure di emergenza e salvataggio.....	526
ALLEGATO 1-a - MODULO DI AUTORIZZAZIONE PER L'INGRESSO IN AMBIENTI CONFINATI IN CASO DI AFFIDAMENTO DEI LAVORI AD IMPRESE APPALTATRICI O A LAVORATORI AUTONOMI .....	528
ALLEGATO 1-b - MODULO DI AUTORIZZAZIONE PER L'INGRESSO IN AMBIENTI CONFINATI .....	529
ALLEGATO 2 - ELENCO ESEMPLIFICATIVO DI POSSIBILI FATTORI DI RISCHIO IN AMBIENTI CONFINATI .....	530
ALLEGATO 3 - ASPETTI TECNICI DA CONOSCERE/VALUTARE PRIMA DELL'INIZIO DEI LAVORI .....	531

ALLEGATO 4 - ESEMPIO DI LISTA DI CONTROLLO.....	531
ALLEGATO 5 - PRINCIPALI RIFERIMENTI LEGISLATIVI RELATIVI AGLI AMBIENTI CONFINATI O SOSPETTI DI INQUINAMENTO .....	533
ALLEGATO 6 - SOSTANZE TOSSICHE E ASFISSIANTE E INCIDENTI TIPO.....	533
ALLEGATO 7 - Cartellonistica che si consiglia di apporre in ambienti confinati o sospetti di inquinamento .....	534
<b>IMPIANTI ELETTRICI .....</b>	<b>535</b>
DECRETO DEL PRESIDENTE DELLA REPUBBLICA 22 ottobre 2001, n.462 Regolamento di semplificazione del procedimento per la denuncia di installazioni e dispositivi di protezione contro le scariche atmosferiche, di dispositivi di messa a terra di impianti elettrici e di impianti elettrici pericolosi.....	535
Capo I Disposizioni generali .....	535
Art. 1. Ambito di applicazione .....	535
Capo II Impianti elettrici di messa a terra e dispositivi di protezione contro le scariche atmosferiche .....	535
Art. 2. Messa in esercizio e omologazione dell'impianto.....	535
Art. 3. Verifiche a campione .....	535
Art. 4. Verifiche periodiche - Soggetti abilitati .....	536
Capo III Impianti in luoghi con pericolo di esplosione .....	536
Art. 5. Messa in esercizio e omologazione .....	536
Art. 6. Verifiche periodiche - Soggetti abilitati .....	536
Capo IV Disposizioni comuni ai capi precedenti .....	536
Art. 7. Verifiche straordinarie .....	536
Art. 8. Variazioni relative agli impianti.....	537
Capo V Disposizioni transitorie e finali .....	537
Art. 9. Abrogazioni.....	537
Art. 10. Entrata in vigore.....	537
DECRETO DEL MINISTERO DELLO SVILUPPO ECONOMICO 22 gennaio 2008, n. 37 Regolamento concernente l'attuazione dell'articolo 11-quaterdecies, comma 13, lettera a) della legge n. 248 del 2005, recante riordino delle disposizioni in materia di attività di installazione degli impianti all'interno degli edifici.....	537
Art. 1. Ambito di applicazione .....	537
Art. 2. Definizioni relative agli impianti .....	537
Art. 3. Imprese abilitate .....	538
Art. 4. Requisiti tecnico-professionali.....	538
Art. 5. Progettazione degli impianti .....	539
Art. 6. Realizzazione ed installazione degli impianti .....	540
Art. 7. Dichiarazione di conformità.....	540
Art. 8. Obblighi del committente o del proprietario .....	540
Art. 9. Certificato di agibilità .....	541
Art. 10. Manutenzione degli impianti.....	541
Art. 11. Deposito presso lo sportello unico per l'edilizia del progetto, della dichiarazione di conformità o del certificato di collaudo.....	541
Art. 12. Contenuto del cartello informativo.....	541
Art. 13. Documentazione.....	541
Art. 14. Finanziamento dell'attività di normazione tecnica.....	541
Art. 15. Sanzioni.....	541
Allegato I DICHIARAZIONE DI CONFORMITÀ DELL'IMPIANTO ALLA REGOLA DELL'ARTE.....	542
Allegato II DICHIARAZIONE DI CONFORMITÀ DELL'IMPIANTO ALLA REGOLA DELL'ARTE .....	543
<b>GESTIONE DELLE EMERGENZE.....</b>	<b>546</b>
DECRETO MINISTERIALE 10 MARZO 1998 Criteri generali di sicurezza antincendio e per la gestione dell'emergenza nei luoghi di lavoro.....	546
Art. 1 - Oggetto - campo di applicazione .....	546
Art. 2 - Valutazione dei rischi di incendio.....	546
Art. 3 - Misure preventive, protettive e precauzionali di esercizio.....	546
Art. 4 - Controllo e manutenzione degli impianti e delle attrezzature antincendio .....	547
Art. 5 - Gestione dell'emergenza in caso di incendio.....	547
Art. 6 - Designazione degli addetti al servizio antincendio .....	547
Art. 7 - Formazione degli addetti alla prevenzione incendi, lotta antincendio e gestione dell'emergenza.....	547
Art. 8 - Disposizioni transitorie e finali .....	547
Art. 9 - Entrata in vigore .....	547
ALLEGATO I - LINEE GUIDA PER LA VALUTAZIONE DEI RISCHI DI INCENDIO NEI LUOGHI DI LAVORO .....	548

1.1 - GENERALITÀ .....	548
1.2 - DEFINIZIONI .....	548
1.3 - OBIETTIVI DELLA VALUTAZIONE DEI RISCHI DI INCENDIO .....	548
1.4 - CRITERI PER PROCEDERE ALLA VALUTAZIONE DEI RISCHI DI INCENDIO .....	548
1.5 - REDAZIONE DELLA VALUTAZIONE DEI RISCHI DI INCENDIO .....	551
1.6 - REVISIONE DELLA VALUTAZIONE DEI RISCHI DI INCENDIO .....	551
ALLEGATO II - MISURE INTESE A RIDURRE LA PROBABILITÀ DI INSORGENZA DEGLI INCENDI .....	551
2.1 - GENERALITÀ .....	551
2.2 - CAUSE E PERICOLI DI INCENDIO PIÙ COMUNI .....	551
2.3 - DEPOSITO ED UTILIZZO DI MATERIALI INFIAMMABILI E FACILMENTE COMBUSTIBILI .....	552
2.4 - UTILIZZO DI FONTI DI CALORE .....	552
2.5 - IMPIANTI ED ATTREZZATURE ELETTRICHE .....	552
2.6 - APPARECCHI INDIVIDUALI O PORTATILI DI RISCALDAMENTO .....	552
2.7 - PRESENZA DI FUMATORI .....	553
2.8 - LAVORI DI MANUTENZIONE E DI RISTRUTTURAZIONE .....	553
2.9 - RIFIUTI E SCARTI DI LAVORAZIONE COMBUSTIBILI .....	553
2.10 - AREE NON FREQUENTATE .....	553
2.11 - MANTENIMENTO DELLE MISURE ANTINCENDIO .....	553
ALLEGATO III - MISURE RELATIVE ALLE VIE DI USCITA IN CASO DI INCENDIO .....	554
3.1 - DEFINIZIONI .....	554
3.2 - OBIETTIVI .....	554
3.3 - CRITERI GENERALI DI SICUREZZA PER LE VIE DI USCITA .....	554
3.4 - SCELTA DELLA LUNGHEZZA DEI PERCORSI DI ESODO .....	555
3.5 - NUMERO E LARGHEZZA DELLE USCITE DI PIANO .....	555
3.6 - NUMERO E LARGHEZZA DELLE SCALE .....	555
3.7 - MISURE DI SICUREZZA ALTERNATIVE .....	556
3.8 - MISURE PER LIMITARE LA PROPAGAZIONE DELL'INCENDIO NELLE VIE DI USCITA .....	556
3.9 - PORTE INSTALLATE LUNGO LE VIE DI USCITA .....	557
3.10 - SISTEMI DI APERTURA DELLE PORTE .....	557
3.11 - PORTE SCORREVOLI E PORTE GIREVOLI .....	557
3.12 - SEGNALETICA INDICANTE LE VIE DI USCITA .....	557
3.13 - ILLUMINAZIONE DELLE VIE DI USCITA .....	557
3.14 - DIVIETI DA OSSERVARE LUNGO LE VIE DI USCITA .....	557
ALLEGATO IV - MISURE PER LA RIVELAZIONE E L'ALLARME IN CASO DI INCENDIO .....	558
4.1 - OBIETTIVO .....	558
4.2 - MISURE PER I PICCOLI LUOGHI DI LAVORO .....	558
4.3 - MISURE PER I LUOGHI DI LAVORO DI GRANDI DIMENSIONI O COMPLESSI .....	558
4.4 - PROCEDURE DI ALLARME .....	558
4.5 - RIVELAZIONE AUTOMATICA DI INCENDIO .....	558
4.6 - IMPIEGO DEI SISTEMI DI ALLARME COME MISURE COMPENSATIVE .....	559
ALLEGATO V - ATTREZZATURE ED IMPIANTI DI ESTINZIONE DEGLI INCENDI .....	559
5.1 - CLASSIFICAZIONE DEGLI INCENDI .....	559
5.2 - ESTINTORI PORTATILI E CARRELLATI .....	559
5.3 - IMPIANTI FISSI DI SPEGNIMENTO MANUALI ED AUTOMATICI .....	560
5.4 - UBICAZIONE DELLE ATTREZZATURE DI SPEGNIMENTO .....	560
ALLEGATO VI - CONTROLLI E MANUTENZIONE SULLE MISURE DI PROTEZIONE ANTINCENDIO .....	560
6.1 - GENERALITÀ .....	560
6.2 - DEFINIZIONI .....	560
6.3 - VIE DI USCITA .....	560
6.4 - ATTREZZATURE ED IMPIANTI DI PROTEZIONE ANTINCENDIO .....	561
ALLEGATO VII - INFORMAZIONE E FORMAZIONE ANTINCENDIO .....	561

7.1 - GENERALITÀ .....	561
7.2 - INFORMAZIONE ANTINCENDIO .....	561
7.3 - FORMAZIONE ANTINCENDIO .....	561
7.4 - ESERCITAZIONI ANTINCENDIO .....	562
7.5 - INFORMAZIONE SCRITTA SULLE MISURE ANTINCENDIO .....	562
ALLEGATO VIII - PIANIFICAZIONE DELLE PROCEDURE DA ATTUARE IN CASO DI INCENDIO .....	562
8.1 - GENERALITÀ .....	562
8.2 - CONTENUTI DEL PIANO DI EMERGENZA .....	562
8.3 - ASSISTENZA ALLE PERSONE DISABILI IN CASO DI INCENDIO .....	563
ALLEGATO IX - CONTENUTI MINIMI DEI CORSI DI FORMAZIONE PER ADDETTI ALLA PREVENZIONE INCENDI, LOTTA ANTINCENDIO E GESTIONE DELLE EMERGENZE, IN RELAZIONE AL LIVELLO DI RISCHIO DELL'ATTIVITÀ .....	563
9.1 - GENERALITÀ .....	563
9.2 - ATTIVITÀ A RISCHIO DI INCENDIO ELEVATO .....	563
9.3 - ATTIVITÀ A RISCHIO DI INCENDIO MEDIO .....	564
9.4 - ATTIVITÀ A RISCHIO DI INCENDIO BASSO .....	564
9.5 - CONTENUTI DEI CORSI DI FORMAZIONE .....	564
ALLEGATO X - LUOGHI DI LAVORO OVE SI SVOLGONO ATTIVITÀ PREVISTE DALL'ARTICOLO 6, COMMA 3 .....	565
DECRETO 15 luglio 2003, n. 388 Regolamento recante disposizioni sul pronto soccorso aziendale, in attuazione dell'articolo 15, comma 3, del decreto legislativo 19 settembre 1994, n. 626, e successive modificazioni. ....	566
Art. 1 - Classificazione delle aziende .....	566
Art. 2 - Organizzazione di pronto soccorso .....	567
Art. 3 - Requisiti e formazione degli addetti al pronto soccorso .....	567
Art. 4 - Attrezzature minime per gli interventi di pronto soccorso .....	567
Art. 5 - Abrogazioni .....	568
Art. 6 - Entrata in vigore .....	568
Allegato 1 - CONTENUTO MINIMO DELLA CASSETTA DI PRONTO SOCCORSO .....	568
Allegato 2 - CONTENUTO MINIMO DEL PACCHETTO DI MEDICAZIONE .....	568
Allegato 3 - OBIETTIVI DIDATTICI E CONTENUTI MINIMI DELLA FORMAZIONE DEI LAVORATORI DESIGNATI AL PRONTO SOCCORSO PER LE AZIENDE DI GRUPPO A .....	568
Allegato 4 - OBIETTIVI DIDATTICI E CONTENUTI MINIMI DELLA FORMAZIONE DEI LAVORATORI DESIGNATI AL PRONTO SOCCORSO PER LE AZIENDE DI GRUPPO B e C .....	570
<b>TRASPORTO FERROVIARIO .....</b>	<b>572</b>
LEGGE 26 aprile 1974, n. 191 - Prevenzione degli infortuni sul lavoro nei servizi e negli impianti gestiti dall'Azienda autonoma delle ferrovie dello Stato (G.U. 24 maggio 1974, n. 134) .....	572
Capo I - CAMPO DI APPLICAZIONE .....	572
Art. 1. ....	572
Capo II - AMBIENTI DI LAVORO - LINEE FERROVIARIE .....	572
Art. 2 - Viabilità .....	572
Art. 3 - Difesa aperture .....	573
Art. 4 - Illuminazione .....	573
Art. 5 - Porte e portoni .....	573
Art. 6 - Vie di transito .....	573
Art. 7 - Piani inclinati .....	573
Art. 8 - Itinerari, sentieri, piazzole .....	573
Art. 9 - Passerelle .....	574
Art. 10 - Nicchie .....	574
Art. 11 - Depositi lungo la linea .....	575
Art. 12 - Ostacoli lungo la linea .....	575
Art. 13 - Circolazione .....	575
Art. 14 - Lavori in galleria .....	576
Art. 15 - Ponteggi metallici .....	577
Art. 16 - Lavori lungo la linea .....	577

Art. 17 - Indumenti segnaletici .....	577
Capo III - ROTABILI.....	577
Art. 18 - Impianti elettrici.....	577
Art. 19 - Temperature elevate .....	577
Art. 20 - Trasporto liquidi pericolosi .....	578
Art. 21 - Trasporto prodotti nocivi .....	578
Art. 22 - Impianti elettrici.....	578
Art. 23 - Impianti elettrici.....	578
Art. 24 - Circuiti elettrici .....	578
Art. 25 - Manutenzione rotabili .....	578
Art. 26 - Messa in moto accidentale .....	579
Art. 27 - Porte, scalette, scale.....	579
Capo IV - LINEE ELETTRICHE .....	579
Art. 28 - Costruzione linee di contatto.....	579
Art. 29 - Lavori in prossimità di linee elettriche.....	579
Art. 30 - Lampade ed utensili portatili .....	579
Capo V - DISPOSIZIONI FINALI .....	579
Art. 31 - Istruzioni .....	579
Art. 32 - Deroghe per i soccorritori.....	579
Art. 33 - Prevenzione incendi.....	579
Art. 34 - Commissione consultiva.....	580
Art. 35 - Vigilanza .....	580
Art. 36 - Verifiche e controlli.....	580
Art. 37 - Registro infortuni .....	580
Art. 38 - Statistiche e infortuni .....	580
Art. 39 - Termini.....	580
Art. 40 - Finanziamenti .....	580
Art. 41 - Termini.....	580
Art. 42 - Termini.....	581
<b>ALTRI DECRETI .....</b>	<b>582</b>
D.Lgs. 4 Dicembre 1992, n. 475 Adeguamento della normativa nazionale alle disposizioni del regolamento (UE) n. 2016/425 del Parlamento europeo e del Consiglio, del 9 marzo 2016, sui dispositivi di protezione individuale e che abroga la direttiva 89/686/CEE del Consiglio.....	582
Art. 1 - Campo di applicazione e definizioni .....	582
Art. 2 - Norme armonizzate e presunzione di conformità dei DPI.....	582
Art. 3 - Requisiti essenziali di sicurezza .....	582
Art. 4 - Categorie di DPI.....	582
Art. 5 - Procedura di valutazione della conformità .....	582
Art. 6 - Organismi notificati .....	582
Art. 7 - Validità degli attestati di certificazione CE.....	583
Art. 8 - Sistemi di controllo della produzione di DPI di terza categoria.....	583
Art. 9 - Controllo del prodotto finito .....	583
Art. 10 - Controllo del sistema di qualità .....	583
Art. 11 - Dichiarazione di conformità CE .....	583
Art.12 - Marcatura CE.....	583
Art.12 bis - Disposizioni per la documentazione tecnica .....	583
Art. 13 - Vigilanza del mercato sui DPI.....	583
Art. 14 - Sanzioni e disposizioni penali .....	583
Art. 14 bis - Disposizioni di adeguamento .....	584
Art. 15 - Oneri relativi alle procedure di valutazione della conformità dei DPI, di autorizzazione degli organismi di valutazione della conformità e per la vigilanza sul mercato.....	584

<b>ALLEGATI</b> .....	584
<b>Decreto 7 agosto 2020 n. 94 - Abilitazione alla conduzione di generatori di vapore</b> .....	<b>585</b>
Capo I - Classifica dei patentini di abilitazione alla conduzione di generatori di vapore e di acqua surriscaldata alimentati a fuoco diretto o a fuoco indiretto con rischio di surriscaldamento, non esonerati dalla conduzione abilitata e requisiti generali per l'abilitazione .....	585
<b>Art. 1 - Patentino di abilitazione</b> .....	586
<b>Art. 2 - Determinazione della producibilità</b> .....	586
<b>Art. 3 - Modalità e requisiti per il rilascio dei patentini di abilitazione</b> .....	586
Capo II - Formazione tecnica e pratica.....	586
<b>Art. 4 - Requisiti di accesso ai corsi di formazione</b> .....	586
<b>Art. 5 - Validità del corso pratico</b> .....	587
<b>Art. 6 - Corso pratico e formazione supplementare</b> .....	587
Capo III - Esami per l'abilitazione alla conduzione di generatori di vapore .....	587
<b>Art. 7 - Composizione e funzioni delle commissioni esaminatrici</b> .....	587
<b>Art. 8 - Esami di abilitazione</b> .....	588
Capo IV - Riconoscimenti e duplicati .....	588
<b>Art. 9 - Riconoscimento del patentino di abilitazione conseguito all'estero</b> .....	588
<b>Art. 10 - Duplicati dei patentini di abilitazione</b> .....	588
Capo V - Disposizioni transitorie e finali.....	588
<b>Art. 11 - Disposizioni transitorie e finali</b> .....	588
ALLEGATO I - Elenco delle sedi e dei periodi degli esami.....	589
ALLEGATO II - Schema di corsi di formazione per l'abilitazione alla conduzione di generatori di vapore e di acqua surriscaldata alimentati a fuoco diretto o a fuoco indiretto con rischio di surriscaldamento .....	591
<b>1. Soggetti formatori</b> .....	591
<b>2. Requisiti dei docenti</b> .....	591
<b>3. Organizzazione dei corsi di formazione</b> .....	591
<b>4. Metodologia di insegnamento e apprendimento</b> .....	591
<b>5. Articolazione e contenuti del percorso formativo</b> .....	591
<b>6. Attestazione del corso</b> .....	591
<b>7. Percorso formativo per Conseguimento patentino di 4° grado</b> .....	592
<b>8. Percorso formativo per conseguimento patentino di 3° grado</b> .....	592
<b>9. Percorso formativo per conseguimento patentino di 2° grado</b> .....	592
<b>10. Percorso formativo per conseguimento patentino di 1° grado</b> .....	592
<b>11. Contenuti dei corsi per il conseguimento del patentino di 4° grado</b> .....	593
<b>12. Contenuti dei corsi per il conseguimento del patentino di 3° grado</b> .....	594
<b>13. Contenuti dei corsi per il conseguimento del patentino di 2° grado</b> .....	595
<b>14. Contenuti dei corsi per il conseguimento del patentino di 1° grado</b> .....	595
ALLEGATO III - Disposizioni in materia di esonero dalla Conduzione abilitata .....	596
<b>1. Generatori per i quali non è richiesta l'abilitazione alla conduzione</b> .....	596
<b>2. Modalità per il rilascio dell'esonero dalla conduzione abilitata</b> .....	596
<b>3. Modalità di conduzione dei generatori di vapore oggetto di esonero</b> .....	596

**SCHEMA RIASSUNTIVO DEI TITOLI**

<b><u>TITOLO II</u></b> LUOGHI DI LAVORO	<b><u>TITOLO III</u></b> USO DELLE ATTREZZATURE DI LAVORO E DEI DISPOSITIVI DI PROTEZIONE INDIVIDUALE	<b><u>TITOLO IV</u></b> CANTIERI TEMPORANEI O MOBILI
<b><u>TITOLO XIII</u></b> NORME TRANSITORIE E FINALI	<b><u>TITOLO I</u></b> PRINCIPI COMUNI	<b><u>TITOLO V</u></b> SEGNALETICA DI SALUTE E SICUREZZA SUL LAVORO
<b><u>TITOLO XII</u></b> DISPOSIZIONI IN MATERIA PENALE E DI PROCEDURA PENALE		<b><u>TITOLO VI</u></b> MOVIMENTAZIONE MANUALE DEI CARICHI
<b><u>TITOLO XI</u></b> PROTEZIONE DA ATMOSFERE ESPLOSIVE		<b><u>TITOLO VII</u></b> ATTREZZATURE MUNITE DI VIDEOTERMINALI
<b><u>TITOLO X-BIS</u></b> PROTEZIONE DALLE FERITE DA TAGLIO E DA PUNTA NEL SETTORE OSPEDALIERO E SANITARIO		
<b><u>TITOLO X</u></b> ESPOSIZIONE AD AGENTI BIOLOGICI		
	<b><u>TITOLO IX</u></b> SOSTANZE PERICOLOSE	<b><u>TITOLO VIII</u></b> AGENTI FISICI

## SCHEMA RIASSUNTIVO DEGLI ALLEGATI

<b><u>TITOLO I</u></b> PRINCIPI COMUNI	<b><u>CAPO II</u></b> SISTEMA ISTITUZIONALE	<b><u>ALLEGATO I</u></b> GRAVI VIOLAZIONI AI FINI DELL'ADOZIONE DEL PROVVEDIMENTO DI SOSPENSIONE DELL'ATTIVITÀ IMPRENDITORIALE
	<b><u>CAPO III</u></b> GESTIONE DELLA PREVENZIONE NEI LUOGHI DI LAVORO  <b><u>SEZIONE III</u></b> SERVIZIO DI PREVENZIONE E PROTEZIONE	<b><u>ALLEGATO II</u></b> CASI IN CUI È CONSENTITO LO SVOLGIMENTO DIRETTO DA PARTE DEL DATORE DI LAVORO DEI COMPITI DI PREVENZIONE E PROTEZIONE DEI RISCHI (ART. 34)
	<b><u>CAPO III</u></b> GESTIONE DELLA PREVENZIONE NEI LUOGHI DI LAVORO  <b><u>SEZIONE V</u></b> SORVEGLIANZA SANITARIA	<b><u>ALLEGATO 3A</u></b> CARTELLA SANITARIA E DI RISCHIO VISITA MEDICA PREVENTIVA VISITA MEDICA CONSERVAZIONE DELLA CARTELLA SANITARIA E DI RISCHIO CESSAZIONE DELL'INCARICO DEL MEDICO  <b><u>ALLEGATO 3B</u></b> INFORMAZIONI RELATIVE AI DATI AGGREGATI SANITARI E DI RISCHIO DEI LAVORATORI SOTTOPOSTI A SORVEGLIANZA SANITARIA
<b><u>TITOLO II</u></b> LUOGHI DI LAVORO	<b><u>CAPO I</u></b> DISPOSIZIONI GENERALI	<b><u>ALLEGATO IV</u></b> REQUISITI DEI LUOGHI DI LAVORO
<b><u>TITOLO III</u></b> USO DELLE ATTREZZATURE DI LAVORO E DEI DISPOSITIVI DI PROTEZIONE INDIVIDUALE	<b><u>CAPO I</u></b> USO DELLE ATTREZZATURE DI LAVORO	<b><u>ALLEGATO V</u></b> REQUISITI DI SICUREZZA DELLE ATTREZZATURE DI LAVORO COSTRUITE IN ASSENZA DI DISPOSIZIONI LEGISLATIVE E REGOLAMENTARI DI RECEPIMENTO DELLE DIRETTIVE COMUNITARIE DI PRODOTTO, O MESSE A DISPOSIZIONE DEI LAVORATORI ANTECEDENTEMENTE ALLA DATA DELLA LORO EMANAZIONE
	<b><u>CAPO II</u></b> USO DEI DISPOSITIVI DI PROTEZIONE INDIVIDUALE	<b><u>ALLEGATO VI</u></b> DISPOSIZIONI CONCERNENTI L'USO DELLE ATTREZZATURE DI LAVORO
	<b><u>CAPO III</u></b> IMPIANTI E APPARECCHIATURE ELETTRICHE	<b><u>ALLEGATO VII</u></b> VERIFICHE DI ATTREZZATURE
	<b><u>CAPO II</u></b> USO DEI DISPOSITIVI DI PROTEZIONE INDIVIDUALE	<b><u>ALLEGATO VIII</u></b> DISPOSITIVI DI PROTEZIONE INDIVIDUALE
<b><u>CAPO III</u></b> IMPIANTI E APPARECCHIATURE ELETTRICHE	<b><u>ALLEGATO IX</u></b> VALORI DELLE TENSIONI NOMINALI DI ESERCIZIO DELLE MACCHINE ED IMPIANTI ELETTRICI	



<b><u>TITOLO IV</u></b> <b>CANTIERI TEMPORANEI O MOBILI</b>	<b><u>CAPO I</u></b> <b>MISURE PER LA SALUTE E SICUREZZA NEI CANTIERI TEMPORANEI O MOBILI</b>	<b><u>ALLEGATO X</u></b> ELENCO DEI LAVORI EDILI O DI INGEGNERIA CIVILE DI CUI ALL'ARTICOLO 89 COMMA 1, LETTERA A)
		<b><u>ALLEGATO XI</u></b> ELENCO DEI LAVORI COMPORTANTI RISCHI PARTICOLARI PER LA SICUREZZA E LA SALUTE DEI LAVORATORI DI CUI ALL'ARTICOLO 100, COMMA 1
		<b><u>ALLEGATO XII</u></b> CONTENUTO DELLA NOTIFICA PRELIMINARE DI CUI ALL'ARTICOLO 99
		<b><u>ALLEGATO XIII</u></b> PRESCRIZIONI DI SICUREZZA E DI SALUTE PER LA LOGISTICA DI CANTIERE PRESCRIZIONI PER I SERVIZI IGIENICO-ASSISTENZIALI A DISPOSIZIONE DEI LAVORATORI NEI CANTIERI PRESCRIZIONI PER I POSTI DI LAVORO NEI CANTIERI
		<b><u>ALLEGATO XIV</u></b> CONTENUTI MINIMI DEL CORSO DI FORMAZIONE PER I COORDINATORI PER LA PROGETTAZIONE E PER L'ESECUZIONE DEI LAVORI
		<b><u>ALLEGATO XV</u></b> CONTENUTI MINIMI DEI PIANI DI SICUREZZA NEI CANTIERI TEMPORANEI O MOBILI
		<b><u>ALLEGATO XVI</u></b> FASCICOLO CON LE CARATTERISTICHE DELL'OPERA
		<b><u>ALLEGATO XVII</u></b> IDONEITÀ TECNICO PROFESSIONALE
	<b><u>CAPO II</u></b> <b>NORME PER LA PREVENZIONE DEGLI INFORTUNI SUL LAVORO NELLE COSTRUZIONI E NEI LAVORI IN QUOTA</b>  <b><u>SEZIONE II</u></b> <b>DISPOSIZIONI DI CARATTERE GENERALE</b>	<b><u>ALLEGATO XVIII</u></b> VIABILITÀ NEI CANTIERI, PONTEGGI E TRASPORTO DEI MATERIALI
		<b><u>ALLEGATO XIX</u></b> VERIFICHE DI SICUREZZA DEI PONTEGGI METALLICI FISSI
		<b><u>ALLEGATO XX</u></b> A. COSTRUZIONE E IMPIEGO DI SCALE PORTATILI B. AUTORIZZAZIONE AI LABORATORI DI CERTIFICAZIONE (CONCERNENTI AD ESEMPIO: SCALE, PUNTELLI, PONTI SU RUOTE A TORRE E PONTEGGI)
		<b><u>ALLEGATO XXI</u></b> ACCORDO STATO, REGIONI E PROVINCE AUTONOME SUI CORSI DI FORMAZIONE PER LAVORATORI ADDETTI A LAVORI IN QUOTA
		<b><u>CAPO II</u></b> <b>NORME PER LA PREVENZIONE DEGLI INFORTUNI SUL LAVORO NELLE COSTRUZIONI E NEI LAVORI IN QUOTA</b>  <b><u>SEZIONE IV</u></b> <b>PONTEGGI E IMPALCATURE IN LEGNAME</b>
<b><u>ALLEGATO XXI</u></b> ACCORDO STATO, REGIONI E PROVINCE AUTONOME SUI CORSI DI FORMAZIONE PER LAVORATORI ADDETTI A LAVORI IN QUOTA		

	<p>QUOTA <b><u>SEZIONE V</u></b> PONTEGGI FISSI</p>	<p><b><u>ALLEGATO XXII</u></b> CONTENUTI MINIMI DEL PI.M.U.S.</p>
		<p><b><u>ALLEGATO XXIII</u></b> DEROGA AMMESSA PER I PONTI SU RUOTE A TORRE</p>
<p><b><u>TITOLO V</u></b> SEGNALETICA DI SALUTE E SICUREZZA SUL LAVORO</p>	<p><b><u>CAPO I</u></b> DISPOSIZIONI GENERALI</p>	<p><b><u>ALLEGATO XXIV</u></b> PRESCRIZIONI GENERALI PER LA SEGNALETICA DI SICUREZZA</p>
		<p><b><u>ALLEGATO XXV</u></b> PRESCRIZIONI GENERALI PER I CARTELLI SEGNALETICI</p>
		<p><b><u>ALLEGATO XXVI</u></b> PRESCRIZIONI PER LA SEGNALETICA DEI CONTENITORI E DELLE TUBAZIONI</p>
		<p><b><u>ALLEGATO XXVII</u></b> PRESCRIZIONI PER LA SEGNALETICA DESTINATA AD IDENTIFICARE E AD INDICARE L'UBICAZIONE DELLE ATTREZZATURE ANTINCENDIO</p>
		<p><b><u>ALLEGATO XXVIII</u></b> PRESCRIZIONI PER LA SEGNALAZIONE DI OSTACOLI E DI PUNTI DI PERICOLO E PER LA SEGNALAZIONE DELLE VIE DI CIRCOLAZIONE</p>
		<p><b><u>ALLEGATO XXIX</u></b> PRESCRIZIONI PER I SEGNALI LUMINOSI</p>
		<p><b><u>ALLEGATO XXX</u></b> PRESCRIZIONI PER I SEGNALI ACUSTICI</p>
		<p><b><u>ALLEGATO XXXI</u></b> PRESCRIZIONI PER LA COMUNICAZIONE VERBALE</p>
		<p><b><u>ALLEGATO XXXII</u></b> PRESCRIZIONI PER I SEGNALI GESTUALI</p>
<p><b><u>TITOLO VI</u></b> MOVIMENTAZIONE MANUALE DEI CARICHI</p>	<p><b><u>CAPO I</u></b> DISPOSIZIONI GENERALI</p>	<p><b><u>ALLEGATO XXXIII</u></b> MOVIMENTAZIONE MANUALE DEI CARICHI</p>
<p><b><u>TITOLO VII</u></b> ATTREZZATURE MUNITE DI VIDEOTERMINALI</p>	<p><b><u>CAPO II</u></b> OBBLIGHI DEL DATORE DI LAVORO, DEI DIRIGENTI E DEI PREPOSTI</p>	<p><b><u>ALLEGATO XXXIV</u></b> VIDEOTERMINALI</p>
<p><b><u>TITOLO VIII</u></b> AGENTI FISICI</p>	<p><b><u>CAPO II</u></b> PROTEZIONE DEI LAVORATORI CONTRO I RISCHI DI ESPOSIZIONE AL RUMORE DURANTE IL LAVORO</p>	<p><b><u>ALLEGATO XXXV</u></b> AGENTI FISICI</p>
	<p><b><u>CAPO IV</u></b> PROTEZIONE DEI LAVORATORI DAI RISCHI DI ESPOSIZIONE A CAMPI ELETTRROMAGNETICI</p>	<p><b><u>ALLEGATO XXXVI</u></b> CAMPI ELETTRROMAGNETICI</p>
	<p><b><u>CAPO V</u></b> PROTEZIONE DEI LAVORATORI DAI RISCHI DI ESPOSIZIONE A RADIAZIONI OTTICHE ARTIFICIALI</p>	<p><b><u>ALLEGATO XXXVII</u></b> RADIAZIONI OTTICHE</p>

<b><u>TITOLO IX</u></b> SOSTANZE PERICOLOSE	<b><u>CAPO I</u></b> PROTEZIONE DA AGENTI CHIMICI	<b><u>ALLEGATO XXXVIII</u></b> SOSTANZE PERICOLOSE - VALORI LIMITE DI ESPOSIZIONE PROFESSIONALE
		<b><u>ALLEGATO XXXIX</u></b> SOSTANZE PERICOLOSE - VALORI LIMITE BIOLOGICI OBBLIGATORI E PROCEDURE DI SORVEGLIANZA SANITARIA
		<b><u>ALLEGATO XL</u></b> SOSTANZE PERICOLOSE - DIVIETI
		<b><u>ALLEGATO XLI</u></b> SOSTANZE PERICOLOSE - METODICHE STANDARDIZZATE DI MISURAZIONE DEGLI AGENTI
	<b><u>CAPO II</u></b> PROTEZIONE DA AGENTI CANCEROGENI E MUTAGENI	<b><u>ALLEGATO XLII</u></b> SOSTANZE PERICOLOSE - ELENCO DI SOSTANZE, MISCELE E PROCESSI
		<b><u>SEZIONE I</u></b> DISPOSIZIONI GENERALI
<b><u>TITOLO X</u></b> ESPOSIZIONE AD AGENTI BIOLOGICI	<b><u>CAPO I</u></b> DISPOSIZIONI GENERALI	<b><u>ALLEGATO XLIII</u></b> SOSTANZE PERICOLOSE - VALORI LIMITE DI ESPOSIZIONE PROFESSIONALE
		<b><u>ALLEGATO XLIV</u></b> AGENTI BIOLOGICI - ELENCO ESEMPLIFICATIVO DI ATTIVITÀ LAVORATIVE CHE POSSONO COMPORTARE LA PRESENZA DI AGENTI BIOLOGICI
	<b><u>CAPO II</u></b> OBBLIGHI DEL DATORE DI LAVORO	<b><u>ALLEGATO XLV</u></b> AGENTI BIOLOGICI - SEGNALE DI RISCHIO BIOLOGICO
		<b><u>ALLEGATO XLVI</u></b> AGENTI BIOLOGICI - ELENCO DEGLI AGENTI BIOLOGICI CLASSIFICATI
		<b><u>ALLEGATO XLVII</u></b> AGENTI BIOLOGICI - SPECIFICHE SULLE MISURE DI CONTENIMENTO E SUI LIVELLI DI CONTENIMENTO
<b><u>ALLEGATO XLVIII</u></b> AGENTI BIOLOGICI - SPECIFICHE PER PROCESSI INDUSTRIALI		
<b><u>TITOLO X- BIS</u></b> PROTEZIONE DALLE FERITE DA TAGLIO E DA PUNTA NEL SETTORE OSPEDALIERO E SANITARIO		
<b><u>TITOLO XI</u></b> PROTEZIONE DA ATMOSFERE ESPLOSIVE	<b><u>CAPO I</u></b> DISPOSIZIONI GENERALI	<b><u>ALLEGATO XLIX</u></b> ATMOSFERE ESPLOSIVE - RIPARTIZIONE DELLE AREE IN CUI POSSONO FORMARSI ATMOSFERE ESPLOSIVE
		<b><u>ALLEGATO L</u></b> ATMOSFERE ESPLOSIVE
		<b><u>ALLEGATO LI</u></b> ATMOSFERE ESPLOSIVE - SEGNALE DI AVVERTIMENTO PER INDICARE LE AREE IN CUI POSSONO FORMARSI ATMOSFERE ESPLOSIVE

## Il Presidente della Repubblica;

Visti gli articoli 76<sup>(N)</sup>, 87<sup>(N)</sup> e 117<sup>(N)</sup> della Costituzione;

**Visto il decreto legislativo 9 aprile 2008, n. 81, recante attuazione dell'articolo 1 della legge 3 agosto 2007, n. 123, in materia di tutela della salute e della sicurezza nei luoghi di lavoro;**

Vista la Legge 3 agosto 2007, n. 123<sup>(N)</sup>, recante: misure in tema di tutela della salute e della sicurezza sul lavoro e delega al Governo per il riassetto e la riforma della normativa in materia, **ed in particolare l'articolo 1, comma 6, che prevede la possibilità di emanare disposizioni integrative e correttive del citato decreto legislativo 9 aprile 2008, n. 81, entro dodici mesi dalla data di entrata in vigore;**

Visto il decreto del Presidente della Repubblica 27 aprile 1955, n. 547<sup>(N)</sup>, recante: norme per la prevenzione degli infortuni sul lavoro;

Visto il decreto del Presidente della Repubblica 7 gennaio 1956, n. 164<sup>(N)</sup>, recante: norme per la prevenzione degli infortuni sul lavoro nelle costruzioni;

Visto il decreto del Presidente della Repubblica 19 marzo 1956, n. 303<sup>(N)</sup>, recante norme generali per l'igiene del lavoro;

Visto il decreto legislativo 15 agosto 1991, n. 277<sup>(N)</sup>, recante: attuazione delle Direttive n. 80/1107/CEE, n. 82/605/CEE, n. 83/477/CEE, n. 86/188/CEE e n. 88/642/CEE, in materia di protezione dei lavoratori contro i rischi derivanti da esposizione ad agenti chimici, fisici e biologici durante il lavoro, a norma dell'articolo 7 della Legge 30 luglio 1990, n. 212;

Visto il decreto legislativo 19 settembre 1994, n. 626<sup>(N)</sup>, recante: attuazione delle Direttive 89/391/CEE, 89/654/CEE, 89/655/CEE, 89/656/CEE, 90/269/CEE, 90/270/CEE, 90/394/CEE, 90/679/CEE, 93/88/CEE, 95/63/CE, 97/42/CE, 98/24/CE, 99/38/CE, 99/92/CE, 2001/45/CE, 2003/10/CE, 2003/18/CE e 2004/40/CE riguardanti il miglioramento della sicurezza e della salute dei lavoratori durante il lavoro;

Visto il decreto legislativo 19 dicembre 1994, n. 758<sup>(N)</sup>, recante: modificazioni alla disciplina sanzionatoria in materia di lavoro;

Visto il decreto legislativo 14 agosto 1996, n. 493<sup>(N)</sup>, recante attuazione della Direttiva 92/58/CEE concernente le prescrizioni minime per la segnaletica di sicurezza e/o di salute sul luogo di lavoro;

Visto il decreto legislativo 14 agosto 1996, n. 494<sup>(N)</sup>, recante attuazione della Direttiva 92/57/CEE concernente le prescrizioni minime di sicurezza e di salute da attuare nei cantieri temporanei o mobili;

Visto il decreto legislativo 8 giugno 2001, n. 231<sup>(N)</sup>, recante disciplina della responsabilità amministrativa delle persone giuridiche, delle società e delle associazioni anche prive di personalità giuridica, a norma dell'articolo 11 della Legge 29 settembre 2000, n. 300<sup>(N)</sup>;

Visto il decreto legislativo 10 settembre 2003, n. 276<sup>(N)</sup>, recante attuazione delle deleghe in materia di occupazione e mercato del lavoro, di cui alla Legge 14 febbraio 2003, n. 30;

Vista la Direttiva 2004/40/CE del Parlamento europeo e del Consiglio, del 29 aprile 2004<sup>(N)</sup>, sulle prescrizioni minime di sicurezza e salute relative all'esposizione dei lavoratori ai rischi derivanti dagli agenti fisici (campi elettromagnetici);

Visto il decreto legislativo 19 agosto 2005, n. 187<sup>(N)</sup>, recante attuazione della Direttiva 2002/44/CE<sup>(N)</sup> sulle prescrizioni minime di sicurezza e di salute relative all'esposizione dei lavoratori ai rischi derivanti da vibrazioni meccaniche;

Vista la Direttiva 2006/25/CE del Parlamento europeo e del Consiglio, del 5 aprile 2006<sup>(N)</sup>, concernente le prescrizioni minime di sicurezza e salute relative all'esposizione dei lavoratori ai rischi derivanti dagli agenti fisici (radiazioni ottiche);

Vista la Legge Comunitaria 2006 del 6 febbraio 2007, n. 13<sup>(N)</sup> recante disposizioni per l'adempimento di obblighi derivanti dall'appartenenza dell'Italia alle Comunità Europee;

Visto il decreto legislativo 19 novembre 2007, n. 257<sup>(N)</sup>, recante attuazione della Direttiva 2004/40/CE<sup>(N)</sup> sulle prescrizioni minime di sicurezza e di salute relative all'esposizione dei lavoratori ai rischi derivanti dagli agenti fisici (campi elettromagnetici);

Vista la preliminare deliberazione del Consiglio dei Ministri, adottata nella riunione del 6 marzo 2008;

**Vista la preliminare deliberazione del Consiglio dei ministri, adottata nella riunione del 27 marzo 2009;**

Sentite le organizzazioni sindacali maggiormente rappresentative dei lavoratori e dei datori di lavoro;

Acquisito il parere del Garante per la protezione dei dati personali;

Acquisito il parere della Conferenza permanente per i rapporti tra lo Stato, le Regioni e le Province autonome di Trento e di Bolzano, espresso nella riunione del 12 marzo 2008;

**Acquisito il parere della Conferenza permanente per i rapporti tra lo Stato, le Regioni e le province autonome di Trento e di Bolzano, adottata nella riunione del 29 aprile 2009;**

Acquisiti i pareri delle competenti Commissioni parlamentari della Camera dei deputati e del Senato della Repubblica;

Vista la deliberazione del Consiglio dei Ministri, adottata nella riunione del 1° aprile 2008;

**Vista la deliberazione del Consiglio dei Ministri, adottata nella riunione del 31 luglio 2009;**

Sulla proposta del Presidente del Consiglio dei Ministri e dei Ministri del lavoro e della previdenza sociale, della salute, delle infrastrutture, dello sviluppo economico, di concerto con i Ministri per le politiche europee, della giustizia, delle politiche agricole alimentari e forestali, dell'interno, della difesa, della pubblica istruzione, della solidarietà sociale, dell'università e della ricerca, per gli affari regionali e le autonomie locali e dell'economia e delle finanze;

**Sulla proposta del Presidente del Consiglio dei Ministri e dei Ministri del lavoro, della salute e delle politiche sociali, delle infrastrutture e dei trasporti e dello sviluppo economico, di concerto con il Ministro per le politiche europee, il Ministro della giustizia ed il Ministro dell'economia e delle finanze;**

[Note alle premesse](#)

**Emana il seguente decreto legislativo:**

# TITOLO I - PRINCIPI COMUNI

## CAPO I - DISPOSIZIONI GENERALI

### **Articolo 1 - Finalità**

1. Le disposizioni contenute nel presente decreto legislativo costituiscono attuazione dell'articolo 1 della Legge 3 agosto 2007, n. 123<sup>(N)</sup>, per il riassetto e la riforma delle norme vigenti in materia di salute e sicurezza delle lavoratrici e dei lavoratori nei luoghi di lavoro, mediante il riordino e il coordinamento delle medesime in un unico testo normativo. Il presente decreto legislativo persegue le finalità di cui al [presente comma](#) nel rispetto delle normative comunitarie e delle convenzioni internazionali in materia, nonché in conformità all'articolo 117<sup>(N)</sup> della Costituzione e agli statuti delle Regioni a statuto speciale e delle Province autonome di Trento e di Bolzano, e alle relative norme di attuazione, garantendo l'uniformità della tutela delle lavoratrici e dei lavoratori sul territorio nazionale attraverso il rispetto dei livelli essenziali delle prestazioni concernenti i diritti civili e sociali, anche con riguardo alle differenze di genere, di età e alla condizione delle lavoratrici e dei lavoratori immigrati.

2. In relazione a quanto disposto dall'articolo 117<sup>(N)</sup>, quinto comma, della Costituzione e dall'articolo 16, comma 3, della Legge 4 febbraio 2005, n. 11<sup>(N)</sup>, le disposizioni del presente decreto legislativo, riguardanti ambiti di competenza legislativa delle Regioni e Province autonome, si applicano, nell'esercizio del potere sostitutivo dello Stato e con carattere di cedevolezza, nelle Regioni e nelle Province autonome nelle quali ancora non sia stata adottata la normativa regionale e provinciale e perdono comunque efficacia dalla data di entrata in vigore di quest'ultima, fermi restando i principi fondamentali ai sensi dell'articolo 117<sup>(N)</sup>, terzo comma, della Costituzione.

3. Gli atti, i provvedimenti e gli adempimenti attuativi del presente decreto sono effettuati nel rispetto dei principi del decreto legislativo 30 giugno 2003, n. 196<sup>(N)</sup>.

[Note all'Art. 1](#)

### **Articolo 2 - Definizioni**

1. Ai fini ed agli effetti delle disposizioni di cui al presente decreto legislativo si intende per:

- a) «*lavoratore*»: persona che, indipendentemente dalla tipologia contrattuale, svolge un'attività lavorativa nell'ambito dell'organizzazione di un datore di lavoro pubblico o privato, con o senza retribuzione, anche al solo fine di apprendere un mestiere, un'arte o una professione, esclusi gli addetti ai servizi domestici e familiari. Al lavoratore così definito è equiparato: il socio lavoratore di cooperativa o di società, anche di fatto, che presta la sua attività per conto delle società e dell'ente stesso; l'associato in partecipazione di cui all'articolo 2549<sup>(N)</sup>, e seguenti del Codice civile; il soggetto beneficiario delle iniziative di tirocini formativi e di orientamento di cui all'articolo 18 della Legge 24 giugno 1997, n. 196<sup>(N)</sup>, e di cui a specifiche disposizioni delle Leggi regionali promosse al fine di realizzare momenti di alternanza tra studio e lavoro o di agevolare le scelte professionali mediante la conoscenza diretta del mondo del lavoro; l'allievo degli istituti di istruzione ed universitari e il partecipante ai corsi di formazione professionale nei quali si faccia uso di laboratori, attrezzature di lavoro in genere, agenti chimici, fisici e biologici, ivi comprese le apparecchiature fornite di videoterminali limitatamente ai periodi in cui l'allievo sia effettivamente applicato alla strumentazioni o ai laboratori in questione; i volontari del Corpo nazionale dei Vigili del Fuoco e della Protezione Civile; il lavoratore di cui al decreto legislativo 1° dicembre 1997, n. 468<sup>(N)</sup>, e successive modificazioni;
- b) «*datore di lavoro*»: il soggetto titolare del rapporto di lavoro con il lavoratore o, comunque, il soggetto che, secondo il tipo e l'assetto dell'organizzazione nel cui ambito il lavoratore presta la propria attività, ha la responsabilità dell'organizzazione stessa o dell'unità produttiva in quanto esercita i poteri decisionali e di spesa. Nelle pubbliche amministrazioni di cui all'articolo 1, comma 2, del decreto legislativo 30 marzo 2001, n. 165<sup>(N)</sup>, per datore di lavoro si intende il dirigente al quale spettano i poteri di gestione, ovvero il funzionario non avente qualifica dirigenziale, nei soli casi in cui quest'ultimo sia preposto ad un ufficio avente autonomia gestionale, individuato dall'organo di vertice delle singole amministrazioni tenendo conto dell'ubicazione e dell'ambito funzionale degli uffici nei quali viene svolta l'attività, e dotato di autonomi poteri decisionali e di spesa. In caso di omessa individuazione, o di individuazione non conforme ai criteri sopra indicati, il datore di lavoro coincide con l'organo di vertice medesimo;
- c) «*azienda*»: il complesso della struttura organizzata dal datore di lavoro pubblico o privato;
- d) «*dirigente*»: persona che, in ragione delle competenze professionali e di poteri gerarchici e funzionali adeguati alla natura dell'incarico conferitogli, attua le direttive del datore di lavoro organizzando l'attività lavorativa e vigilando su di essa;
- e) «*preposto*»: persona che, in ragione delle competenze professionali e nei limiti di poteri gerarchici e funzionali adeguati alla natura dell'incarico conferitogli, sovrintende alla attività lavorativa e garantisce l'attuazione delle direttive ricevute, controllandone la corretta esecuzione da parte dei lavoratori ed esercitando un funzionale potere di iniziativa;
- f) «*responsabile del servizio di prevenzione e protezione*»: persona in possesso delle capacità e dei requisiti professionali di cui all'[articolo 32](#) designata dal datore di lavoro, a cui risponde, per coordinare il servizio di prevenzione e protezione dai rischi;
- g) «*addetto al servizio di prevenzione e protezione*»: persona in possesso delle capacità e dei requisiti professionali di cui all'[articolo 32](#), facente parte del servizio di cui alla [lettera l\)](#);



- h) «*medico competente*»: medico in possesso di uno dei titoli e dei requisiti formativi e professionali di cui all'[articolo 38](#), che collabora, secondo quanto previsto all'[articolo 29, comma 1](#), con il datore di lavoro ai fini della valutazione dei rischi ed è nominato dallo stesso per effettuare la sorveglianza sanitaria e per tutti gli altri compiti di cui al presente decreto;
- i) «*rappresentante dei lavoratori per la sicurezza*»: persona eletta o designata per rappresentare i lavoratori per quanto concerne gli aspetti della salute e della sicurezza durante il lavoro;
- l) «*servizio di prevenzione e protezione dai rischi*»: insieme delle persone, sistemi e mezzi esterni o interni all'azienda finalizzati all'attività di prevenzione e protezione dai rischi professionali per i lavoratori;
- m) «*sorveglianza sanitaria*»: insieme degli atti medici, finalizzati alla tutela dello stato di salute e sicurezza dei lavoratori, in relazione all'ambiente di lavoro, ai fattori di rischio professionali e alle modalità di svolgimento dell'attività lavorativa;
- n) «*prevenzione*»: il complesso delle disposizioni o misure necessarie anche secondo la particolarità del lavoro, l'esperienza e la tecnica, per evitare o diminuire i rischi professionali nel rispetto della salute della popolazione e dell'integrità dell'ambiente esterno;
- o) «*salute*»: stato di completo benessere fisico, mentale e sociale, non consistente solo in un'assenza di malattia o d'infermità;
- p) «*sistema di promozione della salute e sicurezza*»: complesso dei soggetti istituzionali che concorrono, con la partecipazione delle parti sociali, alla realizzazione dei programmi di intervento finalizzati a migliorare le condizioni di salute e sicurezza dei lavoratori;
- q) «*valutazione dei rischi*»: valutazione globale e documentata di tutti i rischi per la salute e sicurezza dei lavoratori presenti nell'ambito dell'organizzazione in cui essi prestano la propria attività, finalizzata ad individuare le adeguate misure di prevenzione e di protezione e ad elaborare il programma delle misure atte a garantire il miglioramento nel tempo dei livelli di salute e sicurezza;
- r) «*pericolo*»: proprietà o qualità intrinseca di un determinato fattore avente il potenziale di causare danni;
- s) «*rischio*»: probabilità di raggiungimento del livello potenziale di danno nelle condizioni di impiego o di esposizione ad un determinato fattore o agente oppure alla loro combinazione;
- t) «*unità produttiva*»: stabilimento o struttura finalizzati alla produzione di beni o all'erogazione di servizi, dotati di autonomia finanziaria e tecnico funzionale;
- u) «*norma tecnica*»: specifica tecnica, approvata e pubblicata da un'organizzazione internazionale, da un organismo europeo o da un organismo nazionale di normalizzazione, la cui osservanza non sia obbligatoria;
- v) «*buone prassi*»: soluzioni organizzative o procedurali coerenti con la normativa vigente e con le norme di buona tecnica, adottate volontariamente e finalizzate a promuovere la salute e sicurezza sui luoghi di lavoro attraverso la riduzione dei rischi e il miglioramento delle condizioni di lavoro, elaborate e raccolte dalle Regioni, dall'Istituto superiore per la prevenzione e la sicurezza del lavoro (ISPESL), dall'Istituto nazionale per l'assicurazione contro gli infortuni sul lavoro (INAIL) e dagli organismi paritetici di cui all'[articolo 51](#), validate dalla Commissione consultiva permanente di cui all'[articolo 6](#), previa istruttoria tecnica dell'ISPESL, che provvede a assicurarne la più ampia diffusione;
- z) «*linee guida*»: atti di indirizzo e coordinamento per l'applicazione della normativa in materia di salute e sicurezza predisposti dai ministeri, dalle regioni, dall'ISPESL e dall'INAIL e approvati in sede di Conferenza permanente per i rapporti tra lo Stato, le Regioni e le Province autonome di Trento e di Bolzano;
- aa) «*formazione*»: processo educativo attraverso il quale trasferire ai lavoratori ed agli altri soggetti del sistema di prevenzione e protezione aziendale conoscenze e procedure utili alla acquisizione di competenze per lo svolgimento in sicurezza dei rispettivi compiti in azienda e alla identificazione, alla riduzione e alla gestione dei rischi;
- bb) «*informazione*»: complesso delle attività dirette a fornire conoscenze utili alla identificazione, alla riduzione e alla gestione dei rischi in ambiente di lavoro;
- cc) «*addestramento*»: complesso delle attività dirette a fare apprendere ai lavoratori l'uso corretto di attrezzature, macchine, impianti, sostanze, dispositivi, anche di protezione individuale, e le procedure di lavoro;
- dd) «*modello di organizzazione e di gestione*»: modello organizzativo e gestionale per la definizione e l'attuazione di una politica aziendale per la salute e sicurezza, ai sensi dell'articolo 6, comma 1, lettera a), del decreto legislativo 8 giugno 2001, n. 231<sup>(N)</sup>, idoneo a prevenire i reati di cui agli articoli 589 e 590, terzo comma, del Codice penale<sup>(N)</sup>, commessi con violazione delle norme antinfortunistiche e sulla tutela della salute sul lavoro;
- ee) «*organismi paritetici*»: organismi costituiti a iniziativa di una o più associazioni dei datori e dei prestatori di lavoro comparativamente più rappresentative sul piano nazionale, quali sedi privilegiate per: la programmazione di attività formative e l'elaborazione e la raccolta di buone prassi a fini prevenzionistici; lo sviluppo di azioni inerenti alla salute e alla sicurezza sul lavoro; la l'assistenza alle imprese finalizzata all'attuazione degli adempimenti in materia; ogni altra attività o funzione assegnata loro dalla Legge o dai Contratti collettivi di riferimento;
- ff) «*responsabilità sociale delle imprese*»: integrazione volontaria delle preoccupazioni sociali ed ecologiche delle aziende e organizzazioni nelle loro attività commerciali e nei loro rapporti con le parti interessate.

#### **CIRCOLARI**

[Circolare n. 13/2012 del 05/06/2012 Oggetto: Nozione organismi paritetici nel settore edile - soggetti legittimati all'attività formativa](#)

#### **INTERPELLI**

[INTERPELLO N. 4/2018 del 25/06/2018 - Salute e sicurezza nell'alternanza scuola-lavoro e nei tirocini formativi](#)

[Note all'Art. 2:](#)

[Richiami all'Art. 2:](#)

[- Art. 9, co. 2, lett. b\)](#) - [Art. 9, co. 2, lett. i\)](#) - [Art. 9, co. 2, lett. l\)](#) - [Art. 9, co. 6, lett. o\)](#) - [Art. 11, co. 5](#) - [Art. 32, co. 5-bis](#) - [Art. 37, co. 14-bis](#) - [Art. 51, co. 1](#) - [Art. 206, co. 4](#) - [Art. 299, co. 1](#)

### **Articolo 3 - Campo di applicazione**

1. Il presente decreto legislativo si applica a tutti i settori di attività, privati e pubblici, e a tutte le tipologie di rischio.
2. Nei riguardi delle Forze armate e di Polizia, del Dipartimento dei Vigili del Fuoco, del soccorso pubblico e della difesa civile, dei servizi di Protezione Civile, nonché nell'ambito delle strutture giudiziarie, penitenziarie, di quelle destinate per finalità istituzionali alle attività degli organi con compiti in materia di ordine e sicurezza pubblica, delle università, degli istituti di istruzione universitaria, delle istituzioni dell'alta formazione artistica e coreutica, degli istituti di istruzione ed educazione di ogni ordine e grado, *degli uffici all'estero di cui all'articolo 30 del decreto del Presidente della Repubblica 5 gennaio 1967, n. 18*, e dei mezzi di trasporto aerei e marittimi, le disposizioni del presente decreto legislativo sono applicate tenendo conto delle effettive *particolari esigenze connesse al servizio espletato o alle peculiarità organizzative ivi comprese quelle per la tutela della salute e sicurezza del personale nel corso di operazioni ed attività condotte dalla Forze armate, compresa l'Arma dei Carabinieri, nonché dalle altre Forze di polizia e dal Corpo dei Vigili del fuoco, nonché dal Dipartimento della protezione civile fuori dal territorio nazionale, individuate entro e non oltre ventiquattro<sup>1</sup> mesi dalla data di entrata in vigore del presente decreto legislativo con decreti emanati, ai sensi dell'articolo 17, comma 3, della legge 23 agosto 1988, n. 400<sup>(N)</sup>*, dai Ministri competenti di concerto con i *Ministri del lavoro, della salute e delle politiche sociali*, e per le riforme e le innovazioni nella pubblica amministrazione, acquisito il parere della Conferenza permanente per i rapporti tra lo Stato, le Regioni e le Province autonome di Trento e di Bolzano, sentite le organizzazioni sindacali comparativamente più rappresentative sul piano nazionale nonché, relativamente agli schemi di Decreti di interesse delle Forze armate, compresa l'Arma dei carabinieri ed il Corpo della Guardia di finanza, gli organismi a livello nazionale rappresentativi del personale militare; analogamente si provvede per quanto riguarda gli archivi, le biblioteche e i musei solo nel caso siano sottoposti a particolari vincoli di tutela dei beni artistici storici e culturali. Con *Decreti, da emanare entro cinquantacinque mesi<sup>2</sup> dalla data di entrata in vigore del presente decreto, ai sensi dell'articolo 17, comma 2<sup>3</sup>*, della Legge 23 agosto 1988, n. 400<sup>(N)</sup>, su proposta dei Ministri competenti, di concerto con il *Ministro del lavoro, della salute e delle politiche sociali*, acquisito il parere della Conferenza permanente per i rapporti tra lo Stato, le Regioni e le Province autonome di Trento e di Bolzano, si provvede a dettare le disposizioni necessarie a consentire il coordinamento con la disciplina recata dal presente decreto della normativa relativa alle attività lavorative a bordo delle navi, di cui al decreto legislativo 27 luglio 1999, n. 271<sup>(N)</sup>, in ambito portuale, di cui al decreto legislativo 27 luglio 1999, n. 272<sup>(N)</sup>, e per il settore delle navi da pesca, di cui al decreto legislativo 17 agosto 1999, n. 298<sup>(N)</sup>, e l'armonizzazione delle disposizioni tecniche di cui ai titoli dal II al XII del medesimo decreto con la disciplina in tema di trasporto ferroviario contenuta [nella Legge 26 aprile 1974, n. 191<sup>\(N\)</sup>](#), e relativi Decreti di attuazione.
3. Fino all'emanazione dei decreti di cui al [comma 2](#), sono fatte salve le disposizioni attuative dell'articolo 1, comma 2, del decreto legislativo 19 settembre 1994, n. 626<sup>(N)</sup>, nonché le disposizioni di cui al decreto legislativo 27 luglio 1999, n. 271<sup>(N)</sup>, al decreto legislativo 27 luglio 1999, n. 272<sup>(N)</sup>, al decreto legislativo 17 agosto 1999, n. 298, e le disposizioni tecniche del decreto del Presidente della Repubblica 27 aprile 1955, n. 547<sup>(N)</sup>, e del decreto del Presidente della Repubblica 7 gennaio 1956, n. 164<sup>(N)</sup>, richiamate dalla [Legge 26 aprile 1974, n. 191<sup>\(N\)</sup>](#), e dai relativi Decreti di attuazione. Gli schemi dei decreti di cui al citato [comma 2](#) del presente articolo sono trasmessi alle camere per l'espressione del parere da parte delle Commissioni parlamentari competenti, da rendere entro trenta giorni dalla data di assegnazione.<sup>4</sup>
- 3-bis. Nei riguardi delle cooperative sociali di cui alla legge 8 novembre 1991, n. 381, e delle organizzazioni di volontariato della protezione civile, ivi compresi i volontari della Croce Rossa Italiana e del Corpo Nazionale soccorso alpino e speleologico, e i volontari dei vigili del fuoco, le disposizioni del presente decreto legislativo sono applicate tenendo conto delle particolari modalità di svolgimento delle rispettive attività, individuate entro il 31 dicembre 2010<sup>5</sup> con decreto del Ministero del lavoro, della salute e delle politiche sociali, di concerto con il Dipartimento della protezione civile e il Ministero dell'interno, sentita la Commissione consultiva permanente per la salute e sicurezza sul lavoro.*

<sup>1</sup> Ai sensi dell'articolo 8 comma 12 del D.L. 31 maggio 2010 n. 78, convertito con modificazioni con la Legge 30 luglio 2010 n. 122 pubblicato sul S.O. n. 174 alla G.U. n. 176 del 30 luglio 2010 "Al fine di adottare le opportune misure organizzative, ... omissis ... il termine di applicazione delle disposizioni di cui ... omissis ... all'articolo 3, comma 2, primo periodo, del medesimo decreto legislativo è differito di dodici mesi". Tale disposizione entra in vigore il 31/07/2010.

<sup>2</sup> termine così modificato dall'art. 1 comma 01 della Legge 12 luglio 2012 n. 101, di conversione del D.L. 12 maggio 2012 n. 57, pubblicata sulla G.U. n. 162 del 13 luglio 2012. [termine già modificato: 1) dall'art. 2 comma 51 della Legge 26 febbraio 2011 n. 10, di conversione del D.L. 29 dicembre 2010 n. 225, pubblicata sul S.O. n. 53 alla G.U. n. 47 del 26 febbraio 2011; 2) dall'art. 6 comma 9-ter della Legge 25/2010, pubblicata sul S.O. n. 39 alla G.U. n. 48 del 28 Febbraio 2010]

<sup>3</sup> Frase così modificata dall'art. 32, comma 2-ter del D.L. 30 dicembre 2008, n. 207 convertito dalla Legge 27 febbraio 2009, n. 14

<sup>4</sup> Comma così modificato dall'art. 1 comma 1 del decreto-legge 12 maggio 2012, n. 57, pubblicato sulla Gazzetta Ufficiale n. 111 del 14 maggio 2012, come modificato dalla Legge di conversione 12 luglio 2012 n. 101 pubblicata sulla G.U. n. 162 del 13 luglio 2012;

<sup>5</sup> Ai sensi della tabella richiamata dall'art. 1 comma 1 del D.L. n. 225/2010, convertito con la Legge 26 febbraio 2011 n. 10 pubblicata sul S.O. n. 53 alla G.U. n. 47 del 26 febbraio 2011, il termine di scadenza è prorogato al 31 marzo 2011.

4. Il presente decreto legislativo si applica a tutti i lavoratori e lavoratrici, subordinati e autonomi, nonché ai soggetti ad essi equiparati, fermo restando quanto previsto dai [commi successivi](#) del [presente articolo](#).

5. *Comma abrogato dall'art. 55, comma 1, lettera e), del D.Lgs. 15 giugno 2015, n. 81 (SO n.34 alla G.U. 24/06/2015, n.144, in vigore dal 25/06/2015).*<sup>6</sup>

6. Nell'ipotesi di distacco del lavoratore di cui all'articolo 30 del decreto legislativo 10 settembre 2003, n. 276<sup>(N)</sup>, e successive modificazioni, tutti gli obblighi di prevenzione e protezione sono a carico del distaccatario, fatto salvo l'obbligo a carico del distaccante di informare e formare il lavoratore sui rischi tipici generalmente connessi allo svolgimento delle mansioni per le quali egli viene distaccato. Per il personale delle pubbliche amministrazioni di cui all'articolo 1, comma 2, del decreto legislativo 30 marzo 2001, n. 165<sup>(N)</sup>, che presta servizio con rapporto di dipendenza funzionale presso altre amministrazioni pubbliche, organi o autorità nazionali, gli obblighi di cui al presente decreto sono a carico del datore di lavoro designato dall'amministrazione, organo o autorità ospitante.

7. Nei confronti dei lavoratori a progetto di cui agli articoli 61, e seguenti, del decreto legislativo 10 settembre 2003, n. 276<sup>(N)</sup>, e successive modificazioni, e dei collaboratori coordinati e continuativi di cui all'articolo 409, primo comma, n. 3, del Codice di procedura civile<sup>(N)</sup>, le disposizioni di cui al presente decreto si applicano ove la prestazione lavorativa si svolga nei luoghi di lavoro del committente.

8. Nei confronti dei lavoratori che effettuano prestazioni di lavoro accessorio, le disposizioni di cui al presente decreto e le altre norme speciali vigenti in materia di tutela della salute e sicurezza dei lavoratori si applicano nei casi in cui la prestazione sia svolta a favore di un committente imprenditore o professionista. Negli altri casi si applicano esclusivamente le disposizioni di cui all'articolo 21. Sono comunque esclusi dall'applicazione delle disposizioni di cui al presente decreto e delle altre norme speciali vigenti in materia di tutela della salute e sicurezza dei lavoratori i piccoli lavori domestici a carattere straordinario, compresi l'insegnamento privato supplementare e l'assistenza domiciliare ai bambini, agli anziani, agli ammalati e ai disabili.<sup>7</sup>

9. *Fermo restando quanto previsto dalla legge 18 dicembre 1973, n. 877, ai lavoratori a domicilio ed ai lavoratori che rientrano nel campo di applicazione del contratto collettivo dei proprietari di fabbricati trovano applicazione gli obblighi di informazione e formazione di cui agli [articoli 36](#) e [37](#). Ad essi devono inoltre essere forniti i necessari dispositivi di protezione individuali in relazione alle effettive mansioni assegnate. Nell'ipotesi in cui il datore di lavoro fornisca attrezzature proprie, o per il tramite di terzi, tali attrezzature devono essere conformi alle disposizioni di cui al [Titolo III](#).*

10. A tutti i lavoratori subordinati che effettuano una prestazione continuativa di lavoro a distanza, mediante collegamento informatico e telematico, compresi quelli di cui al decreto del Presidente della Repubblica 8 marzo 1999, n. 70<sup>(N)</sup>, e di cui all'Accordo-Quadro Europeo sul telelavoro concluso il 16 luglio 2002, si applicano le disposizioni di cui al [Titolo VII](#), indipendentemente dall'ambito in cui si svolge la prestazione stessa. Nell'ipotesi in cui il datore di lavoro fornisca attrezzature proprie, o per il tramite di terzi, tali attrezzature devono essere conformi alle disposizioni di cui al [Titolo III](#). I lavoratori a distanza sono informati dal datore di lavoro circa le politiche aziendali in materia di salute e sicurezza sul lavoro, in particolare in ordine alle esigenze relative ai videoterminali ed applicano correttamente le Direttive aziendali di sicurezza. Al fine di verificare la corretta attuazione della normativa in materia di tutela della salute e sicurezza da parte del lavoratore a distanza, il datore di lavoro, le rappresentanze dei lavoratori e le autorità competenti hanno accesso al luogo in cui viene svolto il lavoro nei limiti della normativa nazionale e dei contratti collettivi, dovendo tale accesso essere subordinato al preavviso e al consenso del lavoratore qualora la prestazione sia svolta presso il suo domicilio. Il lavoratore a distanza può chiedere ispezioni. Il datore di lavoro garantisce l'adozione di misure dirette a prevenire l'isolamento del lavoratore a distanza rispetto agli altri lavoratori interni all'azienda, permettendogli di incontrarsi con i colleghi e di accedere alle informazioni dell'azienda, nel rispetto di regolamenti o accordi aziendali.

11. Nei confronti dei lavoratori autonomi di cui all'articolo 2222<sup>(N)</sup> del Codice civile si applicano le disposizioni di cui agli [articoli 21](#) e [26](#).

12. Nei confronti dei componenti dell'impresa familiare di cui all'articolo 230-bis<sup>(N)</sup> del Codice civile, *dei coltivatori diretti del fondo, degli artigiani e dei piccoli commercianti* e dei soci delle società semplici operanti nel settore agricolo si applicano le disposizioni di cui all'[articolo 21](#).

<sup>6</sup> *Commento personale: per comodità si riportano:*

- il comma 1 dell'art. 33 del d.lgs. 15 giugno 2015, n. 81, recante "Forma del contratto di somministrazione": Il contratto di somministrazione di lavoro è stipulato in forma scritta e contiene i seguenti elementi: ... omissis ... c) l'indicazione di eventuali rischi per la salute e la sicurezza del lavoratore e le misure di prevenzione adottate;
- il comma 4 dell'art. 35 del d.lgs. 15 giugno 2015, n. 81, recante "Tutela del lavoratore, esercizio del potere disciplinare e regime della solidarietà": "Il somministratore informa i lavoratori sui rischi per la sicurezza e la salute connessi alle attività produttive e li forma e addestra all'uso delle attrezzature di lavoro necessarie allo svolgimento dell'attività lavorativa per la quale essi vengono assunti, in conformità al decreto legislativo 9 aprile 2008, n. 81. Il contratto di somministrazione può prevedere che tale obbligo sia adempiuto dall'utilizzatore. L'utilizzatore osserva nei confronti dei lavoratori somministrati gli obblighi di prevenzione e protezione cui è tenuto, per legge e contratto collettivo, nei confronti dei propri dipendenti."

<sup>7</sup> *Comma così modificato dall'art. 20 d.lgs. 14 settembre 2015, n. 151 recante "Disposizioni di razionalizzazione e semplificazione delle procedure e degli adempimenti a carico di cittadini e imprese e altre disposizioni in materia di rapporto di lavoro e pari opportunità, in attuazione della legge 10 dicembre 2014, n.183" (G.U. n. 221 del 23/09/2015 - S.O. n. 53, in vigore dal 24/09/2015)*



12-bis. Nei confronti dei volontari di cui alla legge 11 agosto 1991, n. 266<sup>(8)</sup>, dei volontari che effettuano servizio civile, dei soggetti che svolgono attività di volontariato in favore delle associazioni di promozione sociale di cui alla legge 7 dicembre 2000, n. 383, delle associazioni sportive dilettantistiche di cui alla legge 16 dicembre 1991, n. 398, e all'articolo 90 della legge 27 dicembre 2002, n. 289, e delle associazioni religiose, dei volontari accolti nell'ambito dei programmi internazionali di educazione non formale, nonché nei confronti di tutti i soggetti di cui all'articolo 67, comma 1, lettera m), del testo unico di cui al decreto del Presidente della Repubblica 22 dicembre 1986, n. 917, e successive modificazioni, si applicano le disposizioni di cui all'[articolo 21](#) del presente decreto. Con accordi tra i soggetti e le associazioni o gli enti di servizio civile possono essere individuate le modalità di attuazione della tutela di cui al [primo periodo](#). Ove uno dei soggetti di cui al [primo periodo](#) svolga la sua prestazione nell'ambito di un'organizzazione di un datore di lavoro, questi è tenuto a fornire al soggetto dettagliate informazioni sui rischi specifici esistenti negli ambienti nei quali è chiamato ad operare e sulle misure di prevenzione e di emergenza adottate in relazione alla sua attività. Egli è altresì tenuto ad adottare le misure utili a eliminare o, ove ciò non sia possibile, a ridurre al minimo i rischi da interferenze tra la prestazione del soggetto e altre attività che si svolgano nell'ambito della medesima organizzazione.<sup>8</sup>

13. In considerazione della specificità dell'attività esercitata dalle imprese medie e piccole operanti nel settore agricolo, il *Ministro del lavoro, della salute e delle politiche sociali*, di concerto con i Ministri della salute e delle politiche agricole, alimentari e forestali<sup>9</sup>, entro novanta giorni dalla data di entrata in vigore del presente decreto, nel rispetto dei livelli generali di tutela di cui alla normativa in materia di sicurezza e salute nei luoghi di lavoro, e limitatamente alle imprese che impiegano lavoratori stagionali ciascuno dei quali non superi le cinquanta giornate lavorative e per un numero complessivo di lavoratori compatibile con gli ordinamenti colturali aziendali, provvede ad emanare disposizioni per semplificare gli adempimenti relativi all'informazione, formazione e sorveglianza sanitaria previsti dal presente decreto, sentite le organizzazioni sindacali e datoriali comparativamente più rappresentative del settore sul piano nazionale. I contratti collettivi stipulati dalle predette organizzazioni definiscono specifiche modalità di attuazione delle previsioni del presente decreto legislativo concernenti il rappresentante dei lavoratori per la sicurezza nel caso le imprese utilizzino esclusivamente la tipologia di lavoratori stagionali di cui al [precedente periodo](#).

13-bis. Con decreto del *Ministro del lavoro e delle politiche sociali e del Ministro della salute*, adottato ai sensi dell'articolo 17, comma 3, della legge 23 agosto 1988, n. 400, previo parere delle competenti Commissioni parlamentari e sentite la Commissione consultiva per la salute e sicurezza sul lavoro di cui all'[articolo 6](#) del presente decreto e la Conferenza permanente per i rapporti tra lo Stato, le regioni e le province autonome di Trento e di Bolzano, nel rispetto dei livelli generali di tutela di cui alla normativa in materia di salute e sicurezza sul lavoro e fermi restando gli obblighi di cui agli [articoli 36](#) e [37](#) del presente decreto, sono definite misure di semplificazione della documentazione, anche ai fini dell'inserimento di tale documentazione nel libretto formativo del cittadino, che dimostra l'adempimento da parte del datore di lavoro degli obblighi di informazione e formazione previsti dal presente decreto in relazione a prestazioni lavorative regolamentate dal decreto legislativo 10 settembre 2003, n. 276, che implicano una permanenza del lavoratore in azienda per un periodo non superiore a cinquanta giornate lavorative nell'anno solare di riferimento.<sup>10</sup>

13-ter. Con un ulteriore decreto del *Ministro del lavoro e delle politiche sociali e del Ministro della salute*, adottato di concerto con il *Ministro delle politiche agricole alimentari e forestali*, sentite le Commissioni parlamentari competenti per materia e la Conferenza permanente per i rapporti tra lo Stato, le regioni e le province autonome di Trento e di Bolzano, nel rispetto dei livelli generali di tutela di cui alla normativa in materia di salute e sicurezza sul lavoro, sono definite misure di semplificazione degli adempimenti relativi all'informazione, formazione, valutazione dei rischi e sorveglianza sanitaria per le imprese agricole, con particolare riferimento a lavoratori a tempo determinato e stagionali, e per le imprese di piccole dimensioni.<sup>11</sup>

Sanzioni  
Penali

**Sanzioni per il datore di lavoro e il dirigente**

- [Art. 3, co. 12-bis](#): arresto da due a quattro mesi o ammenda da 921,38 a 4.914,03 euro [[Art. 55, co. 5, lett. a](#)]

**DECRETI ATTUATIVI**

[Decreto del Presidente della Repubblica 15 marzo 2010, n. 90 - Testo unico delle disposizioni regolamentari in materia di ordinamento militare, a norma dell'articolo 14 della legge 28 novembre 2005, n. 246.](#)

[Decreto interministeriale 13 aprile 2011 - Disposizioni in attuazione dell'articolo 3, comma 3-bis, del decreto legislativo 9 aprile 2008, n. 81, come modificato](#)

<sup>8</sup> Comma da ultimo modificato dall'art. 20 d.lgs. 14 settembre 2015, n. 151 recante "Disposizioni di razionalizzazione e semplificazione delle procedure e degli adempimenti a carico di cittadini e imprese e altre disposizioni in materia di rapporto di lavoro e pari opportunità, in attuazione della legge 10 dicembre 2014, n.183" (G.U. n. 221 del 23/09/2015 - S.O. n. 53, in vigore dal 24/09/2015), già modificato dall'art. 32 del decreto-legge 21/06/2013, n. 69 recante "Disposizioni urgenti per il rilancio dell'economia" (G.U. n.144 del 21/6/2013 - S.O. n. 50) convertito con modificazioni dalla Legge 9/08/2013, n. 98 (G.U. n. 194 del 20/08/2013 - S.O. n. 63);

<sup>9</sup> **Commento personale all'art. 3 comma 13:** la frase "di concerto con i Ministri della salute e delle politiche agricole, alimentari e forestali" andrebbe sostituita con "di concerto con il Ministro delle politiche agricole, alimentari e forestali"

<sup>10</sup> Comma inserito dall'art. 35 del decreto-legge 21/06/2013, n. 69 recante "Disposizioni urgenti per il rilancio dell'economia" (G.U. n.144 del 21/6/2013 - S.O. n. 50) convertito con modificazioni dalla Legge 9/08/2013, n. 98 (G.U. n. 194 del 20/08/2013 - S.O. n. 63);

<sup>11</sup> Comma inserito dall'art. 35 del decreto-legge 21/06/2013, n. 69 recante "Disposizioni urgenti per il rilancio dell'economia" (G.U. n.144 del 21/6/2013 - S.O. n. 50) convertito con modificazioni dalla Legge 9/08/2013, n. 98 (G.U. n. 194 del 20/08/2013 - S.O. n. 63);

[ed integrato dal decreto legislativo 3 agosto 2009, n. 106, in materia di salute e sicurezza nei luoghi di lavoro.](#)

[Decreto del Presidente del Consiglio dei Ministri 28 novembre 2011, n. 231 - Regolamento di attuazione dell'articolo 3, comma 2, del decreto legislativo 9 aprile 2008, n. 81, recante "Attuazione dell'articolo 1 della legge 3 agosto 2007, n. 123, in materia di tutela della salute e della sicurezza nei luoghi di lavoro", relativamente all'individuazione delle particolari esigenze connesse all'espletamento delle attività del Dipartimento della protezione civile, nel conseguimento delle finalità proprie dei servizi di protezione civile.](#)

[Decreto interministeriale 16 febbraio 2012, n. 51 - Regolamento recante disposizioni in materia di tutela della salute e della sicurezza degli uffici all'estero ai sensi dell'articolo 3, comma 2, del decreto legislativo 9 aprile 2008, n. 81.](#)

[Decreto interministeriale 27 marzo 2013 - Semplificazione in materia di informazione, formazione e sorveglianza sanitaria dei lavoratori stagionali del settore agricolo](#)

[Decreto interministeriale 18 novembre 2014, n. 201 - Regolamento recante norme per l'applicazione, nell'ambito dell'amministrazione della giustizia, delle disposizioni in materia di sicurezza e salute dei lavoratori nei luoghi di lavoro.](#)

#### **INTERPELLI**

[INTERPELLO N. 12/2013 del 24/10/2013 - Obbligatorietà del DVR, sicurezza pareti vetrate e spogliatoi ed armadi per il vestiario per le strutture penitenziarie](#)

[INTERPELLO N. 13/2013 del 24/10/2013 - Lavoro a domicilio](#)

[INTERPELLO N. 8/2014 del 13/03/2014 - Obbligo di redazione del documento di valutazione dei rischi per i volontari](#)

[INTERPELLO N. 11/2014 del 11/07/2014 - Applicabilità del D.Lgs. n. 81/2008 negli ambiti del Dipartimento della Pubblica Sicurezza](#)

[INTERPELLO N. 3/2018 del 29/05/2018 - Pubblica sicurezza - Valutazione dei rischi e luogo di lavoro](#)

#### [Note all'Art. 3](#)

Richiami all'Art. 3:

- [Art. 18, co. 1](#) - [Art. 19, co. 1](#) - [Art. 36, co. 3](#) - [Art. 199, co. 1](#) - [Art. 206, co. 4](#) - [Art. 304, co. 1](#) - [ALL. XXXIV](#)

### **Articolo 4 - Computo dei lavoratori**

1. Ai fini della determinazione del numero di lavoratori dal quale il presente decreto legislativo fa discendere particolari obblighi non sono computati:

- a) i collaboratori familiari di cui all'articolo 230-bis<sup>(N)</sup> del Codice civile;
- b) i soggetti beneficiari delle iniziative di tirocini formativi e di orientamento;
- c) gli allievi degli istituti di istruzione e universitari e i partecipanti ai corsi di formazione professionale nei quali si faccia uso di laboratori, attrezzature di lavoro in genere, agenti chimici, fisici e biologici, ivi comprese le attrezzature munite di videoterminali;
- d) i lavoratori assunti con contratto di lavoro a tempo determinato, ai sensi dell'articolo 1 del decreto legislativo 6 settembre 2001, n. 368<sup>(N)</sup>, in sostituzione di altri prestatori di lavoro assenti con diritto alla conservazione del posto di lavoro;
- e) i lavoratori che svolgono prestazioni occasionali di tipo accessorio ai sensi degli articoli 70, e seguenti, del decreto legislativo 10 settembre 2003, n. 276<sup>(N)</sup>, e successive modificazioni, nonché prestazioni che esulano dal mercato del lavoro ai sensi dell'articolo 74<sup>(N)</sup> del medesimo decreto.
- f) i lavoratori di cui alla Legge 18 dicembre 1973, n. 877<sup>(N)</sup>, ove la loro attività non sia svolta in forma esclusiva a favore del datore di lavoro committente;
- g) i volontari, come definiti dalla Legge 11 agosto 1991, n. 266<sup>(N)</sup>, i volontari del Corpo nazionale dei Vigili del Fuoco e della Protezione Civile e i volontari che effettuano il servizio civile;
- h) i lavoratori utilizzati nei lavori socialmente utili di cui al decreto legislativo 1° dicembre 1997, n. 468, e successive modificazioni;
- i) i lavoratori autonomi di cui all'articolo 2222<sup>(N)</sup> del Codice civile, fatto salvo quanto previsto dalla successiva [lettera j\)](#);
- j) i collaboratori coordinati e continuativi di cui all'articolo 409, primo comma, n. 3, del Codice di procedura civile, nonché i lavoratori a progetto di cui agli articoli 61 e seguenti del decreto legislativo 10 settembre 2003, n. 276<sup>(N)</sup>, e successive modificazioni, ove la loro attività non sia svolta in forma esclusiva a favore del committente.

*l-bis) i lavoratori in prova*

2. I lavoratori utilizzati mediante somministrazione di lavoro ai sensi degli articoli 20, e seguenti, del decreto legislativo 10 settembre 2003, n. 276<sup>(N)</sup>, e successive modificazioni, e i lavoratori assunti a tempo parziale ai sensi del decreto legislativo 25 febbraio 2000, n. 61<sup>(N)</sup>, e successive modificazioni, si computano sulla base del numero di ore di lavoro effettivamente prestato nell'arco di un semestre.

3. Fatto salvo quanto previsto dal [comma 4](#), nell'ambito delle attività stagionali definite dal decreto del Presidente della Repubblica 7 ottobre 1963, n. 1525<sup>(N)</sup> e successive modificazioni, nonché di quelle individuate dai contratti collettivi nazionali stipulati dalle organizzazioni dei lavoratori e dei datori di lavoro comparativamente più rappresentative, il personale in forza si computa a prescindere dalla durata del contratto e dall'orario di lavoro effettuato.

4. Il numero degli operai impiegati a tempo determinato, anche stagionali, nel settore agricolo si computa per frazioni di unità lavorative anno (ULA) come individuate sulla base della normativa comunitaria..

#### **INTERPELLI**

[INTERPELLO N. 4/2018 del 25/06/2018 - Salute e sicurezza nell'alternanza scuola-lavoro e nei tirocini formativi](#)

#### [Note all'Art. 4](#)

## CAPO II - SISTEMA ISTITUZIONALE

### **Articolo 5 - Comitato per l'indirizzo e la valutazione delle politiche attive e per il coordinamento nazionale delle attività di vigilanza in materia di salute e sicurezza sul lavoro<sup>12</sup>**

1. Presso il Ministero della salute è istituito il Comitato per l'indirizzo e la valutazione delle politiche attive e per il coordinamento nazionale delle attività di vigilanza in materia di salute e sicurezza sul lavoro. Il Comitato è presieduto dal Ministro della salute ed è composto da:
  - a) il Direttore Generale della competente Direzione Generale e i Direttori dei competenti uffici del Ministero della salute;
  - b) due Direttori Generali delle competenti Direzioni Generali del Ministero del lavoro e delle politiche sociali;
  - c) il Direttore Centrale per la Prevenzione e la sicurezza tecnica del Dipartimento dei Vigili del fuoco e del soccorso pubblico del Ministero dell'interno;
  - d) Il Direttore Generale della competente Direzione Generale del Ministero delle Infrastrutture e dei Trasporti;
  - e) il Coordinatore della Commissione Salute della Conferenza delle Regioni e delle Province autonome;
  - f) quattro rappresentanti delle regioni e province autonome di Trento e di Bolzano individuati per un quinquennio in sede di Conferenza delle regioni e delle province autonome.
2. Al Comitato partecipano, con funzione consultiva, un rappresentante dell'INAIL, uno dell'ISPESL e uno dell'Istituto di previdenza per il settore marittimo (IPSEMA).
3. Il Comitato di cui al [comma 1](#), al fine di garantire la più completa attuazione del principio di leale collaborazione tra Stato e Regioni, ha il compito di:
  - a) stabilire le linee comuni delle politiche nazionali in materia di salute e sicurezza sul lavoro;
  - b) individuare obiettivi e programmi dell'azione pubblica di miglioramento delle condizioni di salute e sicurezza dei lavoratori;
  - c) definire la programmazione annuale in ordine ai settori prioritari di intervento dell'azione di vigilanza, i piani di attività e i progetti operativi a livello nazionale, tenendo conto delle indicazioni provenienti dai comitati regionali di coordinamento e dai programmi di azione individuati in sede comunitaria;
  - d) programmare il coordinamento della vigilanza a livello nazionale in materia di salute e sicurezza sul lavoro;
  - e) garantire lo scambio di informazioni tra i soggetti istituzionali al fine di promuovere l'uniformità dell'applicazione della normativa vigente;
  - f) individuare le priorità della ricerca in tema di prevenzione dei rischi per la salute e sicurezza dei lavoratori.
4. Ai fini delle definizioni degli obiettivi di cui al [comma 3, lettere a\), b\), e\), f\)](#), le parti sociali sono consultate preventivamente. Sull'attuazione delle azioni intraprese è effettuata una verifica con cadenza almeno annuale.
5. Le riunioni del Comitato si svolgono presso la sede del Ministero della salute, con cadenza temporale e modalità di funzionamento fissate con regolamento interno, da adottare a maggioranza qualificata. Le funzioni di segreteria sono svolte da personale del Ministero della salute.
6. Ai componenti del Comitato ed ai soggetti invitati a partecipare ai sensi del [comma 1](#), non spetta alcun compenso, rimborso spese o indennità di missione.

*Richiami all'Art. 5:*

*- [Art. 6, co. 8, lett. b\)](#) - [Art. 7, co. 1](#) - [Art. 9, co. 2, lett. g\)](#) - [Art. 11, co. 1](#) - [Art. 13, co. 2, lett. c\)](#) - [Art. 13, co. 4](#) - [Art. 209, co. 1](#) - [Art. 305, co. 1](#)*

### **Articolo 6 - Commissione consultiva permanente per la salute e sicurezza sul lavoro<sup>13</sup>**

1. Presso il Ministero del lavoro e delle politiche sociali è istituita la Commissione consultiva permanente per la salute e sicurezza sul lavoro. La Commissione è composta da:
  - a) un rappresentante del Ministero del lavoro e delle politiche sociali con funzioni di presidente;
  - b) un rappresentante del Ministero della salute;
  - c) un rappresentante del Ministero dello sviluppo economico;
  - d) un rappresentante del Ministero delle infrastrutture e dei trasporti;
  - e) un rappresentante del Ministero dell'interno;
  - f) un rappresentante del Ministero della difesa, un rappresentante del Ministero delle politiche agricole alimentari e forestali, un rappresentante del Ministero dell'istruzione, dell'università e della ricerca o un rappresentante della Presidenza del Consiglio dei Ministri - Dipartimento della funzione pubblica quando il Presidente della Commissione, ravvisando profili di specifica competenza, ne disponga la convocazione;
  - g) sei rappresentanti delle regioni e delle province autonome di Trento e di Bolzano, designati dalla Conferenza permanente per i rapporti tra lo Stato, le regioni e le province autonome di Trento e di Bolzano;
  - h) sei esperti designati delle organizzazioni sindacali dei lavoratori comparativamente più rappresentative a livello

<sup>12</sup> L'art. 20, comma 1, lett. b) d.lgs. 14 settembre 2015, n. 151 recante "Disposizioni di razionalizzazione e semplificazione delle procedure e degli adempimenti a carico di cittadini e imprese e altre disposizioni in materia di rapporto di lavoro e pari opportunità, in attuazione della legge 10 dicembre 2014, n.183" (G.U. n. 221 del 23/09/2015 - S.O. n. 53, in vigore dal 24/09/2015), ha modificato i commi 1, 4 e 5 dell'art. 5

<sup>13</sup> L'art. 20, comma 1, lett. c) d.lgs. 14 settembre 2015, n. 151 recante "Disposizioni di razionalizzazione e semplificazione delle procedure e degli adempimenti a carico di cittadini e imprese e altre disposizioni in materia di rapporto di lavoro e pari opportunità, in attuazione della legge 10 dicembre 2014, n.183" (G.U. n. 221 del 23/09/2015 - S.O. n. 53, in vigore dal 24/09/2015), ha modificato i commi 1, 2, 5, 6 e 8 dell'art. 6.

nazionale;

- i) sei esperti designati dalle organizzazioni sindacali dei datori di lavoro comparativamente più rappresentative a livello nazionale;
- l) tre esperti in medicina del lavoro, igiene industriale e impiantistica industriale;
- m) un rappresentante dell'ANMIL.

2. Per ciascun componente può essere nominato un supplente, il quale interviene unicamente in caso di assenza del titolare. Ai lavori della Commissione possono altresì partecipare rappresentanti di altre amministrazioni centrali dello Stato in ragione di specifiche tematiche inerenti le relative competenze, con particolare riferimento a quelle relative alle differenze di genere e a quelle relative alla materia dell'istruzione per le problematiche di cui all'[articolo 11, comma 1, lettera c\)](#).

3. All'inizio di ogni mandato la Commissione può istituire comitati speciali permanenti, dei quali determina la composizione e la funzione.

4. La Commissione si avvale della consulenza degli istituti pubblici con competenze in materia di salute e sicurezza sul lavoro e può richiedere la partecipazione di esperti nei diversi settori di interesse.

5. I componenti della Commissione e i segretari sono nominati con decreto del *Ministro del lavoro, della salute e delle politiche sociali*, su designazione degli organismi competenti e durano in carica cinque anni. Con decreto del Ministro del lavoro e delle politiche sociali, da adottare entro 60 giorni dalla data di entrata in vigore della presente disposizione, sono individuati le modalità e i termini per la designazione e l'individuazione dei componenti di cui al [comma 1, lettere g\), h\), i\) e l\)](#);

6. Le modalità di funzionamento della Commissione sono fissate con Regolamento interno da adottarsi a maggioranza qualificata rispetto al numero dei componenti; le funzioni di segreteria sono svolte da personale del *Ministero del lavoro e delle politiche sociali* appositamente assegnato.

7. Ai componenti del Comitato ed ai soggetti invitati a partecipare ai sensi del [comma 1](#), non spetta alcun compenso, rimborso spese o indennità di missione.

8. La Commissione consultiva permanente per la salute e sicurezza sul lavoro ha il compito di:

- a) esaminare i problemi applicativi della normativa di salute e sicurezza sul lavoro e formulare proposte per lo sviluppo e il perfezionamento della legislazione vigente;
- b) esprimere pareri sui piani annuali elaborati dal Comitato di cui all'[articolo 5](#);
- c) definire le attività di promozione e le azioni di prevenzione di cui all'[articolo 11](#);
- d) validare le buone prassi in materia di salute e sicurezza sul lavoro;
- e) redigere annualmente, sulla base dei dati forniti dal sistema informativo di cui all'[articolo 8](#), una relazione sullo stato di applicazione della normativa di salute e sicurezza e sul suo possibile sviluppo, da trasmettere alle commissioni parlamentari competenti e ai Presidenti delle Regioni;
- f) elaborare, entro e non oltre il 31 dicembre 2010, le [procedure standardizzate di effettuazione della valutazione dei rischi](#) di cui all'[articolo 29, comma 5](#), tenendo conto dei profili di rischio e degli indici infortunistici di settore. Tali procedure vengono recepite con decreto dei *Ministeri del lavoro, della salute e delle politiche sociali*, e dell'interno acquisito il parere della Conferenza permanente per i rapporti tra lo Stato, le Regioni e Province autonome di Trento e di Bolzano. La Commissione procede al monitoraggio dell'applicazione delle suddette procedure al fine di un'eventuale rielaborazione delle medesime;
- g) *elaborare i criteri finalizzati alla definizione del sistema di qualificazione delle imprese e dei lavoratori autonomi di cui all'[articolo 27](#). Il sistema di qualificazione delle imprese è disciplinato con decreto del Presidente della Repubblica, su proposta del Ministro del lavoro e delle politiche sociali, acquisito il parere della Conferenza per i rapporti permanenti tra lo Stato, le Regioni e le Province autonome di Trento e di Bolzano, da emanarsi entro dodici mesi dalla data di entrata in vigore del presente decreto;*<sup>14</sup>
- h) valorizzare sia gli accordi sindacali sia i codici di condotta ed etici, adottati su base volontaria, che, in considerazione delle specificità dei settori produttivi di riferimento, orientino i comportamenti dei datori di lavoro, anche secondo i principi della responsabilità sociale, dei lavoratori e di tutti i soggetti interessati, ai fini del miglioramento dei livelli di tutela definiti legislativamente;
- i) valutare le problematiche connesse all'attuazione delle Direttive comunitarie e delle convenzioni internazionali stipulate in materia di salute e sicurezza del lavoro;
- i-bis) redigere ogni cinque anni una relazione sull'attuazione pratica della direttiva 89/391/CEE del Consiglio e delle altre direttive dell'Unione europea in materia di salute e sicurezza sul lavoro, comprese le direttive del Consiglio 83/477/CEE, 91/383/CEE, 92/29/CEE e 94/33/CE, con le modalità previste dall'articolo 17-bis della direttiva 89/391/CEE del Consiglio;*<sup>15</sup>

<sup>14</sup> Comma modificato dall'art. 32 del decreto-legge 21/06/2013, n. 69 recante "Disposizioni urgenti per il rilancio dell'economia" (G.U. n.144 del 21/6/2013 - S.O. n. 50) convertito con modificazioni dalla Legge 9/08/2013, n. 98 (G.U. n. 194 del 20/08/2013 - S.O. n. 63);

<sup>15</sup> Comma inserito dall'art.1 comma 1) del decreto legislativo 13 marzo 2013, n. 32: "Attuazione della direttiva 2007/30/CE del Parlamento europeo e del Consiglio che modifica le direttive del Consiglio 89/391/CEE, 83/477/CEE, 91/383/CEE, 92/29/CEE e 94/33/CE ai fini della semplificazione e della razionalizzazione delle relazioni all'Unione europea sull'attuazione pratica in materia di salute e sicurezza sul lavoro", pubblicato sulla Gazzetta ufficiale del 5 aprile 2013, n. 80. Si riporta, altresì, il comma 2 dell'articolo 1 del citato decreto: "La prima delle relazioni di cui all'articolo 6, comma 8, lettera i-bis), del



- l) promuovere la considerazione della differenza di genere in relazione alla valutazione dei rischi e alla predisposizione delle misure di prevenzione;
- m) indicare modelli di organizzazione e gestione aziendale ai fini di cui all'[articolo 30](#). La Commissione monitora ed eventualmente rielabora le suddette procedure, entro 24 mesi dall'entrata in vigore del decreto con il quale sono stati recepiti i modelli semplificati per l'adozione ed efficace attuazione dei modelli di organizzazione e gestione della sicurezza nelle piccole e medie imprese;
- m-bis) *elaborare criteri di qualificazione della figura del formatore per la salute e sicurezza sul lavoro, anche tenendo conto delle peculiarità dei settori di riferimento;*
- m-ter) *elaborare le procedure standardizzate per la redazione del documento di valutazione dei rischi di cui all'[articolo 26, comma 3](#), anche previa individuazione di tipologie di attività per le quali l'obbligo in parola non operi in quanto l'interferenza delle lavorazioni in tali ambiti risulti irrilevante;*
- m-quater) *elaborare le indicazioni necessarie alla valutazione del rischio da stress lavoro-correlato. La Commissione monitora l'applicazione delle suddette indicazioni metodologiche al fine di verificare l'efficacia della metodologia individuata, anche per eventuali integrazioni alla medesima.*

**DECRETI ATTUATIVI**

[Decreto interministeriale 6 marzo 2013 - Criteri di qualificazione della figura del formatore per la salute e sicurezza sul lavoro](#)

**INTERPELLI**

[INTERPELLO N. 7/2012 del 15/11/2012 - Valutazione del rischio e utilizzo delle procedure standardizzate](#)

[INTERPELLO N. 14/2013 del 24/10/2013 - Limiti di utilizzo delle procedure standardizzate](#)

Richiami all'Art. 6:

[- Art. 2, co. 1, lett. v\)](#) - [Art. 3, co. 13-bis](#) - [Art. 7, co. 1](#) - [Art. 9, co. 2, lett. d\)](#) - [Art. 9, co. 2, lett. h\)](#) - [Art. 11, co. 1](#) - [Art. 26, co. 1, lett. a\)](#) - [Art. 27, co. 1](#) - [Art. 27, co. 1-bis](#) - [Art. 28, co. 1-bis](#) - [Art. 29, co. 5](#) - [Art. 29, co. 6](#) - [Art. 30, co. 5](#) - [Art. 32, co. 5-bis](#) - [Art. 37, co. 14-bis](#) - [Art. 41, co. 1, lett. a\)](#) - [Art. 71, co. 14](#) - [Art. 79, co. 2](#) - [Art. 190, co. 5-bis](#) - [Art. 198, co. 1](#) - [Art. 209, co. 1](#) - [Art. 249, co. 4](#) - [Art. 305, co. 1](#) - [Art. 306, co. 4](#)

**Articolo 7 - Comitati regionali di coordinamento**

1. Al fine di realizzare una programmazione coordinata di interventi, nonché uniformità degli stessi ed il necessario raccordo con il Comitato di cui all'[articolo 5](#) e con la Commissione di cui all'[articolo 6](#), presso ogni Regione e Provincia autonoma opera il comitato regionale di coordinamento di cui al decreto del Presidente del Consiglio dei Ministri in data 21 dicembre 2007, pubblicato nella G.U. n. 31 del 6 febbraio 2008.

Richiami all'Art. 7:

[- Art. 13, co. 4](#) - [Art. 51, co. 7](#)

**Articolo 8 - Sistema informativo nazionale per la prevenzione nei luoghi di lavoro**

1. È istituito il Sistema informativo nazionale per la prevenzione (SINP) nei luoghi di lavoro al fine di fornire dati utili per orientare, programmare, pianificare e valutare l'efficacia della attività di prevenzione degli infortuni e delle malattie professionali, relativamente ai lavoratori iscritti e non iscritti agli enti assicurativi pubblici, e per indirizzare le attività di vigilanza, attraverso l'utilizzo integrato delle informazioni disponibili negli attuali sistemi informativi, anche tramite l'integrazione di specifici archivi e la creazione di banche dati unificate.

2. Il Sistema informativo di cui al [comma 1](#) è costituito dal *Ministero del lavoro, della salute e delle politiche sociali*, dal Ministero dell'interno, dalle Regioni e dalle Province autonome di Trento e di Bolzano, dall'INAIL, dall'IPSEMA e dall'ISPESL, con il contributo del Consiglio nazionale dell'economia e del lavoro (CNEL). Allo sviluppo del medesimo concorrono gli organismi paritetici e gli istituti di settore a carattere scientifico, ivi compresi quelli che si occupano della salute delle donne.

3. L'INAIL garantisce la gestione tecnica ed informatica del SINP e, a tale fine, è titolare del trattamento dei dati, secondo quanto previsto dal decreto legislativo 30 giugno 2003, n. 196<sup>(N)</sup>.

4. Con decreto del *Ministro del lavoro, della salute e delle politiche sociali*, di concerto con il Ministro per le riforme e le innovazioni nella pubblica amministrazione, acquisito il parere della Conferenza permanente per i rapporti tra lo Stato, le Regioni e le Province autonome di Trento e di Bolzano, da adottarsi entro 180 giorni dalla data dell'entrata in vigore del presente decreto legislativo, vengono definite le regole tecniche per la realizzazione ed il funzionamento del SINP, nonché le regole per il trattamento dei dati. Tali regole sono definite nel rispetto di quanto previsto dal decreto legislativo 7 marzo 2005, n. 82<sup>(N)</sup>, così come modificato ed integrato dal decreto legislativo 4 aprile 2006, n. 159<sup>(N)</sup>, e dei contenuti del Protocollo di intesa sul Sistema informativo nazionale integrato per la prevenzione nei luoghi di lavoro. Con il medesimo decreto sono disciplinate le speciali modalità con le quali le forze armate, *le forze di polizia e il Corpo nazionale dei vigili del fuoco* partecipano al sistema informativo relativamente alle attività operative e addestrative. Per tale finalità è acquisita l'intesa dei Ministri della difesa, dell'interno e dell'economia e delle finanze.<sup>16</sup>

5. La partecipazione delle parti sociali al Sistema informativo avviene attraverso la periodica consultazione in ordine

decreto legislativo n. 81 del 2008, come introdotta dal comma 1, relativa al periodo 2007-2012, è predisposta entro il 30 giugno 2013".

<sup>16</sup> Comma così modificato dall'art. 11, comma 5, D.L. 14/08/2013, n. 93, recante "Disposizioni urgenti in materia di sicurezza e per il contrasto della violenza di genere, nonché in tema di protezione civile e di commissariamento delle province", pubblicato sulla G.U. n.191 del 16/08/2013, entrato in vigore il 17/08/2013, convertito con modificazioni dalla L. 15/10/2013, n. 119 (G.U. n. 242 del 15/10/2013);

ai flussi informativi di cui alle [lettere a\), b\), c\) e d\)](#) del [comma 6](#).

6. I contenuti dei flussi informativi devono almeno riguardare:

- a) il quadro produttivo ed occupazionale;
  - b) il quadro dei rischi *anche in un'ottica di genere*;
  - c) il quadro di salute e sicurezza dei lavoratori e *delle lavoratrici*;
  - d) il quadro degli interventi di prevenzione delle istituzioni preposte;
  - e) il quadro degli interventi di vigilanza delle istituzioni preposte.
- e-bis) i dati degli infortuni sotto la soglia indennizzabile dall'INAIL*

7. La diffusione delle informazioni specifiche è finalizzata al raggiungimento di obiettivi di conoscenza utili per le attività dei soggetti destinatari e degli enti utilizzatori. I dati sono resi disponibili ai diversi destinatari e resi pubblici nel rispetto della normativa di cui al decreto legislativo 30 giugno 2003, n. 196<sup>(N)</sup>.

8. Le attività di cui al [presente articolo](#) sono realizzate dalle amministrazioni di cui al [comma 2](#) utilizzando le ordinarie risorse personali, economiche e strumentali in dotazione.

#### DECRETI ATTUATIVI

[Decreto 25 maggio 2016, n. 183, recante "Regolamento recante regole tecniche per la realizzazione e il funzionamento del SINP, nonché le regole per il trattamento dei dati, ai sensi dell'articolo 8, comma 4, del decreto legislativo 9 aprile 2008, n. 81"](#)

[Note all'Art. 8](#)

[Richiami all'Art. 8:](#)

[- Art. 6, co. 8, lett. e\) - Art. 9, co. 2, lett. m\) - Art. 18, co. 1 lett. r\) e aa\) - Art. 18, co. 1-bis - Art. 53, co. 6 - Art. 244, co. 1](#)

#### **Articolo 9 - Enti pubblici aventi compiti in materia di salute e sicurezza nei luoghi di lavoro**

1. L'ISPESL<sup>17</sup>, l'INAIL e l'IPSEMA<sup>17</sup> sono enti pubblici nazionali con competenze in materia di salute e sicurezza sul lavoro che esercitano le proprie attività, anche di consulenza, in una logica di sistema con il *Ministero del lavoro, della salute e delle politiche sociali*, le Regioni e le Province autonome di Trento e di Bolzano.

2. L'ISPESL, l'INAIL e l'IPSEMA operano in funzione delle attribuzioni loro assegnate dalla normativa vigente, svolgendo in forma coordinata, per una maggiore sinergia e complementarietà, le seguenti attività:

- a) elaborazione e applicazione dei rispettivi piani triennali di attività;
- b) interazione, per i rispettivi ruoli e competenze, in logiche di conferenza permanente di servizio, per assicurare apporti conoscitivi al sistema di sostegno ai programmi di intervento in materia di sicurezza e salute sul lavoro di cui all'[articolo 2, comma 1, lettera p\)](#), per verificare l'adeguatezza dei sistemi di prevenzione e assicurativi e per studiare e proporre soluzioni normative e tecniche atte a ridurre il fenomeno degli infortuni e delle malattie professionali;
- c) consulenza alle aziende, in particolare alle medie, piccole e micro imprese, anche attraverso forme di sostegno tecnico e specialistico finalizzate sia al suggerimento dei più adatti mezzi, strumenti e metodi operativi, efficaci alla riduzione dei livelli di rischio in materia di salute e sicurezza sul lavoro, sia all'individuazione degli elementi di innovazione tecnologica in materia con finalità prevenzionali, raccordandosi con le altre istituzioni pubbliche operanti nel settore e con le parti sociali;
- d) progettazione ed erogazione di percorsi formativi in materia di salute e sicurezza sul lavoro tenuto conto ed in conformità ai criteri e alle modalità elaborati ai sensi degli [articoli 6 e 11](#).
- e) formazione per i responsabili e gli addetti ai servizi di prevenzione e protezione di cui all'[articolo 32](#);
- f) promozione e divulgazione, della cultura della salute e della sicurezza del lavoro nei percorsi formativi scolastici, universitari e delle istituzioni dell'alta formazione artistica, musicale e coreutica, previa stipula di apposite convenzioni con le istituzioni interessate;
- g) partecipazione, con funzioni consultive, al Comitato per l'indirizzo e la valutazione delle politiche attive e per il coordinamento nazionale delle attività di vigilanza in materia di salute e sicurezza del lavoro di cui all'[articolo 5](#);
- h) consulenza alla Commissione consultiva permanente per la salute e sicurezza del lavoro di cui all'[articolo 6](#);
- i) elaborazione e raccolta e diffusione delle buone prassi di cui all'[articolo 2, comma 1, lettera v\)](#);
- l) predisposizione delle linee guida di cui all'[articolo 2, comma 1, lettera z\)](#);
- m) contributo al Sistema informativo nazionale per la prevenzione nei luoghi di lavoro secondo quanto previsto dall'[articolo 8](#).

3. L'attività di consulenza di cui alla [lettera c\) del comma 2](#), non può essere svolta dai funzionari degli istituti di cui al [presente articolo](#) che svolgono attività di controllo e verifica degli obblighi nelle materie di competenza degli istituti medesimi. I soggetti che prestano tale attività non possono, per un periodo di tre anni dalla cessazione dell'incarico, esercitare attività di controllo e verifica degli obblighi nelle materie di competenza degli istituti medesimi. Nell'esercizio dell'attività di consulenza non vi è l'obbligo di denuncia di cui all'articolo 331<sup>(N)</sup> del Codice di procedura penale o di comunicazione ad altre Autorità competenti delle contravvenzioni rilevate ove si riscontrino violazioni alla

<sup>17</sup> Ai sensi dell'art. 7 comma 1 del D.L. 31 maggio 2010 n. 78, convertito con la legge 30 luglio 2010 n. 122 pubblicato sul S.O. n. 174 alla G.U. n. 176 del 30 luglio 2010 l'IPSEMA e l'ISPESL sono soppressi e le relative funzioni sono attribuite all'INAIL, sottoposto alla vigilanza del Ministero del lavoro e delle politiche sociali e del Ministero della salute; l'INAIL succede in tutti i rapporti attivi e passivi. Tale disposizione entra in vigore il 31/05/2010.

normativa in materia di salute e sicurezza sul lavoro; in ogni caso, l'esercizio dell'attività di consulenza non esclude o limita la possibilità per l'ente di svolgere l'attività di controllo e verifica degli obblighi nelle materie di competenza degli istituti medesimi. Con successivo decreto del *Ministro del lavoro, della salute e delle politiche sociali*, di concerto con il *Ministro del lavoro, della salute e delle politiche sociali*, per la parte concernente i funzionari dell'ISPESL<sup>18</sup>, è disciplinato lo svolgimento dell'attività di consulenza e dei relativi proventi, fermo restando che i compensi percepiti per lo svolgimento dell'attività di consulenza sono devoluti in ragione della metà all'ente di appartenenza e nel resto al Fondo di cui all'[articolo 52, comma 1](#).

4. L'INAIL fermo restando quanto previsto dall'articolo 12 della Legge 11 marzo 1988, n. 67<sup>(N)</sup>, dall'articolo 2, comma 6, della Legge 28 dicembre 1995, n. 549<sup>(N)</sup>, e dall'articolo 2, comma 130, della Legge 23 dicembre 1996, n. 662<sup>(N)</sup>, nonché da ogni altra disposizione previgente, svolge, con la finalità di ridurre il fenomeno infortunistico e ad integrazione delle proprie competenze quale gestore dell'assicurazione obbligatoria contro gli infortuni sul lavoro e le malattie professionali, i seguenti compiti oltre a quanto previsto negli altri articoli del presente decreto:

- a) raccoglie e registra, a fini statistici e informativi, i dati relativi agli infortuni sul lavoro che comportino un'assenza dal lavoro di almeno un giorno, escluso quello dell'evento;
- b) concorre, alla realizzazione di studi e ricerche sugli infortuni e sulle malattie correlate al lavoro, coordinandosi con il *Ministero del lavoro, della salute e delle politiche sociali* e con l'ISPESL;
- c) partecipa alla elaborazione, formulando pareri e proposte, della normazione tecnica in materia;
- d) eroga, previo trasferimento delle necessarie risorse da parte del *Ministero del lavoro, della salute e delle politiche sociali*, le prestazioni del Fondo di cui all'articolo 1, comma 1187, della Legge 27 dicembre 2006, n. 296<sup>(N)</sup>. In sede di prima applicazione, le relative prestazioni sono fornite con riferimento agli infortuni verificatisi a fare data dal 1° gennaio 2007. *Le somme eventualmente riversate all'entrata del bilancio dello Stato a seguito di economie di gestione realizzate nell'esercizio finanziario sono riassegnate al pertinente capitolo dello stato di previsione del Ministero del lavoro, della salute e delle politiche sociali;*
- d-bis) *può erogare prestazioni di assistenza sanitaria riabilitativa non ospedaliera, previo accordo quadro stipulato in sede di Conferenza permanente per i rapporti tra lo Stato, le regioni e le province autonome di Trento e di Bolzano, su proposta del Ministero del lavoro, della salute e delle politiche sociali, di concerto con il Ministero dell'economia e delle finanze, sentito l'INAIL, che definisca le modalità di erogazione delle prestazioni da parte dell'INAIL, senza oneri aggiuntivi per la finanza pubblica.*

5. L'Istituto superiore per la prevenzione e la sicurezza del lavoro - ISPESL è ente di diritto pubblico, nel settore della ricerca, dotato di autonomia scientifica, organizzativa, patrimoniale, gestionale e tecnica. L'ISPESL è organo tecnico-scientifico del Servizio sanitario nazionale di ricerca, sperimentazione, controllo, consulenza, assistenza, alta formazione, informazione e documentazione in materia di prevenzione degli infortuni e delle malattie professionali, sicurezza sul lavoro e di promozione e tutela della salute negli ambienti di vita e di lavoro, del quale si avvalgono gli organi centrali dello Stato preposti ai settori della salute, dell'ambiente, del lavoro e della produzione e le Regioni e le Province autonome di Trento e di Bolzano.

6. L'ISPESL, nell'ambito delle sue attribuzioni istituzionali, opera avvalendosi delle proprie strutture centrali e territoriali, garantendo unitarietà della azione di prevenzione nei suoi aspetti interdisciplinari e svolge le seguenti attività:

- a) svolge e promuove programmi di studio e ricerca scientifica e programmi di interesse nazionale nel campo della prevenzione degli infortuni, e delle malattie professionali, della sicurezza sul lavoro e della promozione e tutela della salute negli ambienti di vita e di lavoro;
- b) interviene nelle materie di competenza dell'Istituto, su richiesta degli organi centrali dello Stato e delle Regioni e delle Province autonome di Trento e di Bolzano, nell'ambito dei controlli che richiedono un'elevata competenza scientifica. Ai fini della [presente lettera](#), esegue, accedendo nei luoghi di lavoro, accertamenti e indagini in materia di salute e sicurezza del lavoro;
- c) è organo tecnico-scientifico delle Autorità nazionali preposte alla sorveglianza del mercato ai fini del controllo della conformità ai requisiti di sicurezza e salute di prodotti messi a disposizione dei lavoratori;
- d) svolge attività di organismo notificato per attestazioni di conformità relative alle Direttive per le quali non svolge compiti relativi alla sorveglianza del mercato;
- e) è titolare di prime verifiche e verifiche di primo impianto di attrezzature di lavoro sottoposte a tale regime;
- f) fornisce consulenza al *Ministero del lavoro, della salute e delle politiche sociali*, agli altri Ministeri e alle Regioni e alle Province autonome in materia salute e sicurezza del lavoro;
- g) fornisce assistenza al *Ministero del lavoro, della salute e delle politiche sociali* e alle Regioni e alle Province autonome per l'elaborazione del Piano sanitario nazionale, dei piani sanitari regionali e dei piani nazionali e regionali della prevenzione, per il monitoraggio delle azioni poste in essere nel campo salute e sicurezza del lavoro e per la verifica del raggiungimento dei livelli essenziali di assistenza in materia;
- h) supporta il Servizio sanitario nazionale, fornendo informazioni, formazione, consulenza e assistenza alle strutture operative per la promozione della salute, prevenzione e sicurezza negli ambienti di lavoro;
- i) *può svolgere*, congiuntamente ai servizi di prevenzione e sicurezza nei luoghi di lavoro delle ASL, l'attività di

<sup>18</sup> *Commento personale all'art.9: la frase "di concerto con il Ministero del Lavoro, della Salute e delle Politiche Sociali per la parte concernente i funzionari dell'Ispesl" sembra essere una ripetizione*

- vigilanza sulle strutture sanitarie del Servizio sanitario nazionale;
- l) effettua il raccordo e la divulgazione dei risultati derivanti dalle attività di prevenzione nei luoghi di lavoro svolte dalle strutture del Servizio Sanitario Nazionale;
- m) partecipa alla elaborazione di norme di carattere generale e formula, pareri e proposte circa la congruità della Norma Tecnica non armonizzata ai requisiti di sicurezza previsti dalla legislazione nazionale vigente;
- n) assicura la standardizzazione tecnico-scientifica delle metodiche e delle procedure per la valutazione e la gestione dei rischi e per l'accertamento dello stato di salute dei lavoratori in relazione a specifiche condizioni di rischio e contribuisce alla definizione dei limiti di esposizione;
- o) diffonde, previa istruttoria tecnica, le buone prassi di cui all'[articolo 2, comma 1, lettera v\)](#);
- p) coordina il network nazionale in materia di salute e sicurezza nei luoghi di lavoro, in qualità di focal point italiano nel network informativo dell'Agenzia europea per la salute e sicurezza nei luoghi di lavoro;
- q) supporta l'attività di monitoraggio del *Ministero del lavoro, della salute e delle politiche sociali* sulla applicazione dei livelli essenziali di assistenza relativi alla sicurezza nei luoghi di lavoro.

7. L'IPSEMA svolge, con la finalità di ridurre il fenomeno infortunistico ed ad integrazione delle proprie competenze quale gestore dell'assicurazione obbligatoria contro gli infortuni sul lavoro e le malattie professionali del settore marittimo, i seguenti compiti oltre a quanto previsto negli altri articoli del presente decreto:

- a) raccoglie e registra, a fini statistici ed informativi, i dati relativi agli infortuni sul lavoro che comportino un'assenza dal lavoro di almeno un giorno, escluso quello dell'evento;
- b) concorre alla realizzazione di studi e ricerche sugli infortuni e sulle malattie correlate al lavoro, raccordandosi con il *Ministero del lavoro, della salute e delle politiche sociali* e con l'ISPESL;
- c) finanzia, nell'ambito e nei limiti delle proprie spese istituzionali, progetti di investimento e formazione in materia di salute e sicurezza sul lavoro;
- d) supporta, in raccordo con le amministrazioni competenti in materia di salute per il settore marittimo, anche mediante convenzioni con l'INAIL, le prestazioni di assistenza sanitaria riabilitativa per i lavoratori marittimi anche al fine di assicurare il loro reinserimento lavorativo;
- e) eroga, previo trasferimento delle necessarie risorse da parte del *Ministero del lavoro, della salute e delle politiche sociali*, le prestazioni del Fondo di cui all'articolo 1, comma 1187, della Legge 27 dicembre 2006, n. 296<sup>(N)</sup>, con riferimento agli infortuni del settore marittimo. In sede di prima applicazione, le relative prestazioni sono fornite con riferimento agli infortuni verificatisi a fare data dal 1° gennaio 2007. *Le somme eventualmente riversate all'entrata del bilancio dello Stato a seguito di economie di gestione realizzate nell'esercizio finanziario sono riassegnate al pertinente capitolo dello stato di previsione del Ministero del lavoro, della salute e delle politiche sociali.*

[Note all'Art. 9](#)

#### **Articolo 10 - Informazione e assistenza in materia di salute e sicurezza nei luoghi di lavoro**

1. Le Regioni e le Province autonome di Trento e di Bolzano, tramite le AA.SS.LL. del SSN, il Ministero dell'interno tramite le strutture del Corpo nazionale dei Vigili del Fuoco, l'Istituto superiore per la prevenzione e la sicurezza sul lavoro (ISPESL), il *Ministero del lavoro, della salute e delle politiche sociali*, il Ministero dello sviluppo economico per il settore estrattivo, l'Istituto nazionale per l'assicurazione contro gli infortuni sul lavoro (INAIL), l'Istituto di previdenza per il settore marittimo (IPSEMA), gli organismi paritetici e gli enti di patronato svolgono, anche mediante convenzioni, attività di informazione, assistenza, consulenza, formazione, promozione in materia di sicurezza e salute nei luoghi di lavoro, in particolare nei confronti delle imprese artigiane, delle imprese agricole e delle piccole e medie imprese e delle rispettive associazioni dei datori di lavoro.

#### **Articolo 11 - Attività promozionali**

1. Nell'ambito della Commissione consultiva di cui all'[articolo 6](#) sono definite, in coerenza con gli indirizzi individuati dal Comitato di cui all'[articolo 5](#), le attività promozionali della cultura e delle azioni di prevenzione con riguardo in particolare a:

- a) finanziamento, *da parte dell'INAIL e previo trasferimento delle necessarie risorse da parte del Ministero del lavoro, della salute e delle politiche sociali*, di progetti di investimento in materia di salute e sicurezza sul lavoro da parte delle piccole, medie e micro imprese; per l'accesso a tali finanziamenti deve essere garantita la semplicità delle procedure;
- b) finanziamento, *da parte dell'INAIL e delle Regioni, previo trasferimento delle necessarie risorse da parte del Ministero del lavoro, della salute e delle politiche sociali*, di progetti formativi specificamente dedicati alle piccole, medie e micro imprese, ivi compresi quelli di cui all'[articolo 52, comma 1, lettera b\)](#);
- c) finanziamento, *da parte del Ministero dell'istruzione, dell'università e della ricerca.*, *previo trasferimento delle necessarie risorse da parte del Ministero del lavoro, della salute e delle politiche sociali*, delle attività degli istituti scolastici, universitari e di formazione professionale finalizzata all'inserimento in ogni attività scolastica ed universitaria, nelle istituzioni dell'alta formazione artistica e coreutica e nei percorsi di istruzione e formazione professionale di specifici percorsi formativi interdisciplinari alle diverse materie scolastiche volti a favorire la conoscenza delle tematiche della salute e della sicurezza nel rispetto delle autonomie didattiche.

2. Ai finanziamenti di cui al [comma 1](#) si provvede con oneri a carico delle risorse di cui all'articolo 1, comma 7-bis,



della Legge 3 agosto 2007, n. 123, come introdotto dall'articolo 2, comma 533, della Legge 24 dicembre 2007, n. 244. Con decreto del *Ministro del lavoro, della salute e delle politiche sociali*, di concerto con i Ministri dell'economia e delle finanze, dell'istruzione e dell'università e della ricerca, acquisito il parere della Conferenza permanente per i rapporti tra lo Stato, le Regioni e le Province autonome di Trento e di Bolzano, si provvede al riparto annuale delle risorse tra le attività di cui alle [lettere a\), b\) e c\)](#) del [comma 1](#) e dell'[articolo 52, comma 2, lettera d\)](#)<sup>19</sup>.

3. Le amministrazioni centrali e le Regioni e Province autonome di Trento e di Bolzano, nel rispetto delle proprie competenze, concorrono alla programmazione e realizzazione di progetti formativi in materia di salute e sicurezza sul lavoro, attraverso modalità operative da definirsi in sede di Conferenza permanente per i rapporti tra lo Stato, le Regioni e le Province autonome di Trento e di Bolzano, entro dodici mesi dalla data di entrata in vigore del presente decreto legislativo. Alla realizzazione e allo sviluppo di quanto previsto nel [periodo precedente](#) possono altresì concorrere le parti sociali, anche mediante i fondi interprofessionali.

*3-bis. Le regioni e le province autonome di Trento e di Bolzano, nel rispetto delle proprie competenze e con l'utilizzo appropriato di risorse già disponibili, finanziano progetti diretti a favorire la diffusione di soluzioni tecnologiche o organizzative avanzate in materia di salute e sicurezza sul lavoro, sulla base di specifici protocolli di intesa tra le parti sociali, o gli enti bilaterali, e l'INAIL. Ai fini della riduzione del tasso dei premi per l'assicurazione contro gli infortuni sul lavoro e le malattie professionali di cui all'articolo 3, del decreto legislativo 23 febbraio 2000, n. 38, ferma restando la verifica dei criteri di cui al comma 1 del predetto articolo 3, si tiene anche conto dell'adozione, da parte delle imprese, delle soluzioni tecnologiche o organizzative di cui al precedente periodo, verificate dall'INAIL.*

4. Ai fini della promozione e divulgazione della cultura della salute e sicurezza sul lavoro è facoltà degli istituti scolastici, universitari e di formazione professionale inserire in ogni attività scolastica ed universitaria nelle istituzioni dell'alta formazione artistica e coreutica e nei percorsi di istruzione e formazione professionale, percorsi formativi interdisciplinari alle diverse materie scolastiche ulteriori rispetto a quelli disciplinati dal [comma 1, lettera c\)](#) e volti alle medesime finalità. Tale attività è svolta nell'ambito e nei limiti delle risorse disponibili degli istituti.

5. *L'INAIL finanzia, con risorse proprie, anche nell'ambito della bilateralità e di protocolli con le parti sociali e le associazioni nazionali di tutela degli invalidi del lavoro, progetti di investimento e formazione in materia di salute e sicurezza sul lavoro rivolti in particolare alle piccole, medie e micro imprese e progetti volti a sperimentare soluzioni innovative e strumenti di natura organizzativa e gestionale ispirati ai principi di responsabilità sociale delle imprese. Costituisce criterio di priorità per l'accesso al finanziamento l'adozione da parte delle imprese delle buone prassi di cui all'[articolo 2, comma 1, lettera v\)](#). L'INAIL svolge tali compiti con le risorse umane, strumentali e finanziarie disponibili a legislazione vigente..*

*5-bis. Al fine di garantire il diritto degli infortunati e tecnopatici a tutte le cure necessarie ai sensi del decreto del Presidente della Repubblica 30 giugno 1965, n. 1124, e successive modificazioni, l'INAIL può provvedere utilizzando servizi pubblici e privati, d'intesa con le regioni interessate. L'INAIL svolge tali compiti con le risorse finanziarie disponibili a legislazione vigente e senza incremento di oneri per le imprese*

6. Nell'ambito dei rispettivi compiti istituzionali, le amministrazioni pubbliche promuovono attività specificamente destinate ai lavoratori immigrati o alle lavoratrici, finalizzate a migliorare i livelli di tutela dei medesimi negli ambienti di lavoro.

7. In sede di prima applicazione, per il primo anno dall'entrata in vigore del presente decreto, le risorse di cui all'articolo 1, comma 7-bis, della Legge 3 agosto 2007, n. 123<sup>(N)</sup>, come introdotto dall'articolo 2, comma 533, della Legge 24 dicembre 2007, n. 244, sono utilizzate, secondo le priorità, ivi compresa una campagna straordinaria di formazione, stabilite, entro sei mesi dall'entrata in vigore del presente decreto, con Accordo adottato, previa consultazione delle parti sociali, in sede di Conferenza permanente per i rapporti tra lo Stato, le Regioni e le Province autonome di Trento e di Bolzano.

[Note all'Art. 11](#)

*Richiami all'Art. 11:*

[- Art. 6, co. 2 - Art. 6, co. 8, lett. c\) - Art. 9, co. 2, lett. d\) - Art. 30, co. 6 - Art. 305, co. 1](#)

### **Articolo 12 - Interpello**

1. Gli organismi associativi a rilevanza nazionale degli enti territoriali, gli enti pubblici nazionali, le regioni e le province autonome, nonché, di propria iniziativa o su segnalazione dei propri iscritti, le organizzazioni sindacali dei datori di lavoro e dei lavoratori comparativamente più rappresentative sul piano nazionale e i consigli nazionali degli ordini o collegi professionali, possono inoltrare alla Commissione per gli interpelli di cui al [comma 2](#), esclusivamente tramite posta elettronica, quesiti di ordine generale sull'applicazione della normativa in materia di salute e sicurezza del lavoro.<sup>20</sup>

2. Presso il *Ministero del lavoro, della salute e delle politiche sociali* è istituita, senza nuovi o maggiori oneri per la

<sup>19</sup> l'art. 52 comma 2 lettera d) è stato abrogato dall'art. 31 comma 2 del D.Lgs. 106/09.

<sup>20</sup> Comma così modificato dall'art. 20 d.lgs. 14 settembre 2015, n. 151 recante "Disposizioni di razionalizzazione e semplificazione delle procedure e degli adempimenti a carico di cittadini e imprese e altre disposizioni in materia di rapporto di lavoro e pari opportunità, in attuazione della legge 10 dicembre 2014, n.183" (G.U. n. 221 del 23/09/2015 - S.O. n. 53, in vigore dal 24/09/2015)

finanza pubblica, la Commissione per gli interpellati composta da due rappresentanti del *Ministero del lavoro, della salute e delle politiche sociali*, da due rappresentanti del *Ministero del lavoro, della salute e delle politiche sociali* e da quattro rappresentanti delle Regioni e delle Province autonome. Qualora la materia oggetto di interpello investa competenze di altre amministrazioni pubbliche la Commissione è integrata con rappresentanti delle stesse. Ai componenti della Commissione non spetta alcun compenso, rimborso spese o indennità di missione.

3. Le indicazioni fornite nelle risposte ai quesiti di cui al [comma 1](#) costituiscono criteri interpretativi e direttivi per l'esercizio delle attività di vigilanza.

### **Articolo 13 - Vigilanza**

1. La vigilanza sull'applicazione della legislazione in materia di salute e sicurezza nei luoghi di lavoro è svolta dalla Azienda Sanitaria Locale competente per territorio e, per quanto di specifica competenza, dal Corpo nazionale dei Vigili del Fuoco, nonché per il settore minerario, fino all'effettiva attuazione del trasferimento di competenze da adottarsi ai sensi del decreto legislativo 30 luglio 1999, n. 300<sup>(N)</sup>, e successive modificazioni, dal Ministero dello sviluppo economico, e per le industrie estrattive di seconda categoria e le acque minerali e termali dalle Regioni e Province autonome di Trento e di Bolzano. Le province autonome di Trento e di Bolzano provvedono alle finalità del [presente articolo](#), nell'ambito delle proprie competenze, secondo quanto previsto dai rispettivi ordinamenti.

*1-bis. Nei luoghi di lavoro delle Forze armate, delle Forze di polizia e dei vigili del fuoco la vigilanza sulla applicazione della legislazione in materia di salute e sicurezza sul lavoro è svolta esclusivamente dai servizi sanitari e tecnici istituiti presso le predette amministrazioni.*

2. Ferme restando le competenze in materia di vigilanza attribuite dalla legislazione vigente al personale ispettivo del *Ministero del lavoro, della salute e delle politiche sociali*, ivi compresa quella in materia di salute e sicurezza dei lavoratori di cui [all'articolo 35](#) della legge 26 aprile 1974, n. 191, lo stesso personale esercita l'attività di vigilanza sull'applicazione della legislazione in materia di salute e sicurezza nei luoghi di lavoro nelle seguenti attività, nel quadro del coordinamento territoriale di cui [all'articolo 7](#):

- a) attività nel settore delle costruzioni edili o di genio civile e più in particolare lavori di costruzione, manutenzione, riparazione, demolizione, conservazione e risanamento di opere fisse, permanenti o temporanee, in muratura e in cemento armato, opere stradali, ferroviarie, idrauliche, scavi, montaggio e smontaggio di elementi prefabbricati; lavori in sotterraneo e gallerie, anche comportanti l'impiego di esplosivi;
- b) lavori mediante cassoni in aria compressa e lavori subacquei;
- c) ulteriori attività lavorative comportanti rischi particolarmente elevati, individuate con decreto del Presidente del Consiglio dei Ministri, su proposta del *Ministro del lavoro, della salute e delle politiche sociali*, e, adottato sentito il comitato di cui [all'articolo 5](#) e previa intesa con la Conferenza permanente per i rapporti tra lo Stato, le Regioni e le Province autonome di Trento e di Bolzano, in relazione alle quali il personale ispettivo del *Ministero del lavoro, della salute e delle politiche sociali* svolge attività di vigilanza sull'applicazione della legislazione in materia di salute e sicurezza nei luoghi di lavoro, informandone preventivamente il servizio di prevenzione e sicurezza dell'Azienda Sanitaria Locale competente per territorio.

3. In attesa del complessivo riordino delle competenze in tema di vigilanza sull'applicazione della legislazione in materia di salute e sicurezza sui luoghi di lavoro, restano ferme le competenze in materia di salute e sicurezza dei lavoratori attribuite alle autorità marittime a bordo delle navi ed in ambito portuale, agli uffici di sanità aerea e marittima, alle autorità portuali ed aeroportuali, per quanto riguarda la sicurezza dei lavoratori a bordo di navi e di aeromobili ed in ambito portuale ed aeroportuale nonché ai servizi sanitari e tecnici istituiti per le Forze armate e per le Forze di polizia e per i Vigili del fuoco; i predetti servizi sono competenti altresì per le aree riservate o operative e per quelle che presentano analoghe esigenze da individuarsi, anche per quel che riguarda le modalità di attuazione, con decreto del Ministro competente, di concerto con il *Ministro del lavoro, della salute e delle politiche sociali*. L'Amministrazione della giustizia può avvalersi dei servizi istituiti per le Forze armate e di polizia, anche mediante convenzione con i rispettivi Ministeri, nonché dei servizi istituiti con riferimento alle strutture penitenziarie.

4. La vigilanza di cui al [presente articolo](#) è esercitata nel rispetto del coordinamento di cui agli [articoli 5](#) e [7](#).

5. Il personale delle pubbliche amministrazioni, assegnato agli uffici che svolgono attività di vigilanza, non può prestare, ad alcun titolo e in alcuna parte del territorio nazionale, attività di consulenza.

6. L'importo delle somme che l'ASL, in qualità di organo di vigilanza, ammette a pagare in sede amministrativa ai sensi [dell'articolo 21, comma 2, primo periodo, del decreto legislativo 19 dicembre 1994, n. 758](#)<sup>(N)</sup>, integra l'apposito capitolo regionale per finanziare l'attività di prevenzione nei luoghi di lavoro svolta dai dipartimenti di prevenzione delle AA.SS.LL.

7. È fatto salvo quanto previsto dall'articolo 64 del decreto del Presidente della Repubblica 19 marzo 1956, n. 303<sup>(N)</sup>, con riferimento agli organi di vigilanza competenti, come individuati dal presente decreto.

#### **LETTERE CIRCOLARI**

[Lettera circolare del 12/10/2017 prot. 3 - Oggetto: Indicazioni operative sulle sanzioni da applicare in caso di omessa sorveglianza sanitaria dei lavoratori](#)

[Note all'Art. 13](#)

[Richiami all'Art. 13:](#)

- [Art. 46, co. 6](#) - [Art. 206, co. 4](#)

#### **Articolo 14 - Disposizioni per il contrasto del lavoro irregolare e per la tutela della salute e sicurezza dei lavoratori<sup>21</sup>**

1. Al fine di far cessare il pericolo per la tutela della salute e la sicurezza dei lavoratori, nonché di contrastare il fenomeno del lavoro sommerso e irregolare, ferme restando le attribuzioni del coordinatore per l'esecuzione dei lavori di cui all'[articolo 92, comma 1, lettera e\)](#), gli organi di vigilanza del Ministero del lavoro, della salute e delle politiche sociali, anche su segnalazione delle amministrazioni pubbliche secondo le rispettive competenze, possono adottare provvedimenti di sospensione in relazione alla parte dell'attività imprenditoriale interessata dalle violazioni quando riscontrano l'impiego di personale non risultante dalla documentazione obbligatoria in misura pari o superiore al 20 per cento del totale dei lavoratori presenti sul luogo di lavoro, nonché in caso di gravi e reiterate violazioni in materia di tutela della salute e della sicurezza sul lavoro individuate con decreto del Ministero del lavoro, della salute e delle politiche sociali, adottato sentito il Ministero dell'interno e la Conferenza permanente per i rapporti tra lo Stato, le regioni e le province autonome di Trento e di Bolzano. In attesa della adozione del citato decreto, le violazioni in materia di tutela della salute e della sicurezza sul lavoro che costituiscono il presupposto per l'adozione del provvedimento di sospensione dell'attività imprenditoriale sono quelle individuate nell'[Allegato J](#). Si ha reiterazione quando, nei cinque anni successivi alla commissione di una violazione oggetto di prescrizione dell'organo di vigilanza ottemperata dal contravventore o di una violazione accertata con sentenza definitiva, lo stesso soggetto commette più violazioni della stessa indole. Si considerano della stessa indole le violazioni della medesima disposizione e quelle di disposizioni diverse individuate, in attesa della adozione del decreto di cui al precedente periodo, nell'[Allegato I](#). L'adozione del provvedimento di sospensione è comunicata all'Autorità per la vigilanza sui contratti pubblici di lavori, servizi e forniture di cui all'articolo 6 del decreto legislativo 12 aprile 2006, n. 163, ed al Ministero delle infrastrutture e dei trasporti, per gli aspetti di rispettiva competenza, al fine dell'adozione, da parte del Ministero delle infrastrutture e dei trasporti, di un provvedimento interdittivo alla contrattazione con le pubbliche amministrazioni ed alla partecipazione a gare pubbliche. La durata del provvedimento è pari alla citata sospensione nel caso in cui la percentuale dei lavoratori irregolari sia inferiore al 50 per cento del totale dei lavoratori presenti sul luogo di lavoro; nel caso in cui la percentuale dei lavoratori irregolari sia pari o superiore al 50 per cento del totale dei lavoratori presenti sul luogo di lavoro, ovvero nei casi di gravi e reiterate violazioni in materia di tutela della salute e della sicurezza sul lavoro, ovvero nei casi di reiterazione la durata è incrementata di un ulteriore periodo di tempo pari al doppio della durata della sospensione e comunque non superiore a due anni; nel caso di reiterazione la decorrenza del periodo di interdizione è successiva al termine del precedente periodo di interdizione; nel caso di non intervenuta revoca del provvedimento di sospensione entro quattro mesi dalla data della sua emissione, la durata del provvedimento è pari a due anni, fatta salva l'adozione di eventuali successivi provvedimenti di rideterminazione della durata dell'interdizione a seguito dell'acquisizione della revoca della sospensione. Le disposizioni del [presente comma](#) si applicano anche con riferimento ai lavori nell'ambito dei cantieri edili. Ai provvedimenti del presente articolo non si applicano le disposizioni di cui alla legge 7 agosto 1990, n. 241. Limitatamente alla sospensione dell'attività di impresa, all'accertamento delle violazioni in materia di prevenzione incendi, indicate all'[allegato I](#), provvede il comando provinciale dei vigili del fuoco territorialmente competente. Ove gli organi di vigilanza o le altre amministrazioni pubbliche rilevino possibili violazioni in materia di prevenzione incendi, ne danno segnalazione al competente Comando provinciale dei Vigili del Fuoco, il quale procede ai sensi delle disposizioni del decreto legislativo 8 marzo 2006, n. 139, e di cui al comma 2.

2. I poteri e gli obblighi di cui al [comma 1](#) spettano anche agli organi di vigilanza delle aziende sanitarie locali, con riferimento all'accertamento della reiterazione delle violazioni della disciplina in materia di tutela della salute e della sicurezza sul lavoro di cui al [comma 1](#). In materia di prevenzione incendi in ragione della competenza esclusiva del Corpo nazionale dei vigili del fuoco di cui all'[articolo 46](#) del presente decreto trovano applicazione le disposizioni di cui agli articoli 16, 19 e 20 del decreto legislativo 8 marzo 2006, n. 139<sup>(N)</sup>.

3. Il provvedimento di sospensione può essere revocato da parte dell'organo di vigilanza che lo ha adottato.

4. È condizione per la revoca del provvedimento da parte dell'organo di vigilanza del *Ministero del lavoro, della salute e delle politiche sociali* di cui al [comma 1](#):

- a) la regolarizzazione dei lavoratori non risultanti dalle scritture o da altra documentazione obbligatoria;
- b) l'accertamento del ripristino delle regolari condizioni di lavoro nelle ipotesi di gravi e reiterate violazioni della disciplina in materia di tutela della salute e della sicurezza sul lavoro;
- c) il pagamento di una somma aggiuntiva rispetto a quelle di cui al [comma 6](#) pari a 2.000 euro<sup>22</sup> nelle ipotesi di sospensione per lavoro irregolare e a 3.200 euro<sup>23</sup> nelle ipotesi di sospensione per gravi e reiterate violazioni in materia di tutela della salute e della sicurezza sul lavoro.

<sup>21</sup> L'art. 22, comma 4, d.lgs. 14 settembre 2015, n. 151 recante "Disposizioni di razionalizzazione e semplificazione delle procedure e degli adempimenti a carico di cittadini e imprese e altre disposizioni in materia di rapporto di lavoro e pari opportunità, in attuazione della legge 10 dicembre 2014, n.183" (G.U. n. 221 del 23/09/2015 - S.O. n. 53, in vigore dal 24/09/2015), ha modificato i [commi 4 e 5](#) ed inserito il [comma 5-bis](#).

<sup>22</sup> Importi da ultimo modificati dall'art. 22, comma 4, d.lgs. 14 settembre 2015, n. 151 recante "Disposizioni di razionalizzazione e semplificazione delle procedure e degli adempimenti a carico di cittadini e imprese e altre disposizioni in materia di rapporto di lavoro e pari opportunità, in attuazione della legge 10 dicembre 2014, n.183" (G.U. n. 221 del 23/09/2015 - S.O. n. 53, in vigore dal 24/09/2015), già incrementati del 30% ai sensi dell'art. 14, comma 1, lett. b) del D.L. n. 145 del 23/12/2013, convertito con modificazione dalla L. n. 9 del 21/02/2014. Entrata in vigore del provvedimento 24/12/2013.

5. È condizione per la revoca del provvedimento da parte dell'organo di vigilanza delle aziende sanitarie locali di cui al [comma 2](#):

- a) l'accertamento del ripristino delle regolari condizioni di lavoro nelle ipotesi di gravi e reiterate violazioni delle discipline in materia di tutela della salute e della sicurezza sul lavoro;
- b) il pagamento di una somma aggiuntiva unica pari a 3.200 euro<sup>23</sup> rispetto a quelle di cui al [comma 6](#).

5-bis. Su istanza di parte, fermo restando il rispetto delle altre condizioni di cui ai [commi 4](#) e [5](#), la revoca è altresì concessa subordinatamente al pagamento del venticinque per cento della somma aggiuntiva dovuta. L'importo residuo, maggiorato del cinque per cento, è versato entro sei mesi dalla data di presentazione dell'istanza di revoca. In caso di mancato versamento o di versamento parziale dell'importo residuo entro detto termine, il provvedimento di accoglimento dell'istanza di cui al presente comma costituisce titolo esecutivo per l'importo non versato.

6. È comunque fatta salva l'applicazione delle sanzioni penali, civili e amministrative vigenti.

7. L'importo delle somme aggiuntive di cui al [comma 4, lettera c\)](#), integra la dotazione del Fondo per l'occupazione di cui all'articolo 1, comma 7, del decreto-legge 20 maggio 1993, n. 148<sup>N)</sup>, convertito, con modificazioni, dalla Legge 19 luglio 1993, n. 236, ed è destinato al finanziamento degli interventi di contrasto al lavoro sommerso ed irregolare individuati con decreto del *Ministro del lavoro, della salute e delle politiche sociali* di cui all'articolo 1, comma 1156, lettera g), della Legge 27 dicembre 2006, n. 296<sup>N)</sup>.

8. L'importo delle somme aggiuntive di cui al [comma 5, lettera b\)](#), integra l'apposito capitolo regionale per finanziare l'attività di prevenzione nei luoghi di lavoro.

9. Avverso i provvedimenti di sospensione di cui ai [commi 1](#) e [2](#) è ammesso ricorso, entro 30 giorni, rispettivamente, alla Direzione regionale del lavoro territorialmente competente e al presidente della Giunta regionale, i quali si pronunciano nel termine di 15 giorni dalla notifica del ricorso. Decorso inutilmente tale ultimo termine il provvedimento di sospensione perde efficacia.

**10. Il datore di lavoro che non ottempera al provvedimento di sospensione di cui al [presente articolo](#) è punito con l'arresto fino a sei mesi nelle ipotesi di sospensione per gravi e reiterate violazioni in materia di tutela della salute e della sicurezza sul lavoro e con l'arresto da tre a sei mesi o con l'ammenda da 3.071,27 a 7.862,44 euro nelle ipotesi di sospensione per lavoro irregolare.**

11. Nelle ipotesi delle violazioni in materia di salute e sicurezza sul lavoro di cui al [comma 1](#), le disposizioni del [presente articolo](#) si applicano nel rispetto delle competenze in tema di vigilanza in materia.

*11-bis. Il provvedimento di sospensione nelle ipotesi di lavoro irregolare non si applica nel caso in cui il lavoratore irregolare risulti l'unico occupato dall'impresa. In ogni caso di sospensione nelle ipotesi di lavoro irregolare gli effetti della sospensione possono essere fatti decorrere dalle ore dodici del giorno lavorativo successivo ovvero dalla cessazione dell'attività lavorativa in corso che non può essere interrotta, salvo che non si riscontrino situazioni di pericolo imminente o di grave rischio per la salute dei lavoratori o dei terzi.*

Sanzioni  
Penali

#### Sanzioni per il datore di lavoro

- **Art. 14:** Il datore di lavoro che non ottempera al provvedimento di sospensione di cui al [presente articolo](#) è punito con [\[Art. 14, co. 10\]](#):
  - arresto fino a sei mesi nelle ipotesi di sospensione per gravi e reiterate violazioni in materia di tutela della salute e della sicurezza sul lavoro
  - arresto da tre a sei mesi o ammenda da 3.071,27 a 7.862,44 euro nelle ipotesi di sospensione per lavoro irregolare.

#### CIRCOLARI

- [Circolare n. 33 del 2009 del 10/11/2009 - Oggetto: provvedimento di sospensione dell'attività imprenditoriale di cui all'art. 14 del D.Lgs. n. 81/2008 - modifiche apportate dall'art. 11 del D.Lgs. n. 106/2009](#)
- [Circolare n. 26/2015 del 12/10/2015 - Oggetto: D.Lgs. n. 151/2015 recante "disposizioni di razionalizzazione e semplificazione delle procedure e degli adempimenti a carico di cittadini e imprese e altre disposizioni in materia di lavoro e pari opportunità" – articolo 22 \(modifica di disposizioni sanzionatorie in materia di lavoro e legislazione sociale\) – indicazioni operative. \(estratto\)](#)

#### LETTERE CIRCOLARI

- [Nota del 09/01/2012, Prot. 37/0000337/MA007.001 - Oggetto: Manifestazioni fieristiche - effetti del provvedimento di sospensione e della mancata revoca - art. 14, Dlgs n. 81/2008.](#)
- [Lettera circolare del 27/12/2013 prot. 22277 - Oggetto: D.L. n. 145/2013 – lavoro "nero", sospensione dell'attività imprenditoriale, durata media dell'orario di lavoro, riposi giornalieri e settimanali – importi sanzionatori](#)
- [Nota del 16/11/2015 prot. 19570 - Oggetto: circolare n. 26/2015 – Sospensione attività imprenditoriale](#)

[Note all'Art. 14](#)

[Richiami all'Art. 14:](#)

- [ALL. XVII, punto I, lett. I\)](#)



## CAPO III - GESTIONE DELLA PREVENZIONE NEI LUOGHI DI LAVORO

### SEZIONE I - MISURE DI TUTELA E OBBLIGHI

#### Articolo 15 - Misure generali di tutela

1. Le misure generali di tutela della salute e della sicurezza dei lavoratori nei luoghi di lavoro sono:
- la valutazione di tutti i rischi per la salute e sicurezza;
  - la programmazione della prevenzione, mirata ad un complesso che integri in modo coerente nella prevenzione le condizioni tecniche produttive dell'azienda nonché l'influenza dei fattori dell'ambiente e dell'organizzazione del lavoro;
  - l'eliminazione dei rischi e, ove ciò non sia possibile, la loro riduzione al minimo in relazione alle conoscenze acquisite in base al progresso tecnico;
  - il rispetto dei principi ergonomici nell'organizzazione del lavoro, nella concezione dei posti di lavoro, nella scelta delle attrezzature e nella definizione dei metodi di lavoro e produzione, in particolare al fine di ridurre gli effetti sulla salute del lavoro monotono e di quello ripetitivo;
  - la riduzione dei rischi alla fonte;
  - la sostituzione di ciò che è pericoloso con ciò che non lo è, o è meno pericoloso;
  - la limitazione al minimo del numero dei lavoratori che sono, o che possono essere, esposti al rischio;
  - l'utilizzo limitato degli agenti chimici, fisici e biologici sui luoghi di lavoro;
  - la priorità delle misure di protezione collettiva rispetto alle misure di protezione individuale;
  - il controllo sanitario dei lavoratori;
  - l'allontanamento del lavoratore dall'esposizione al rischio per motivi sanitari inerenti la sua persona e l'adibizione, ove possibile, ad altra mansione;
  - L'informazione e formazione adeguate per i lavoratori;
  - l'informazione e formazione adeguate per dirigenti e i preposti;
  - l'informazione e formazione adeguate per i rappresentanti dei lavoratori per la sicurezza;
  - l'istruzioni adeguate ai lavoratori;
  - la partecipazione e consultazione dei lavoratori;
  - la partecipazione e consultazione dei rappresentanti dei lavoratori per la sicurezza;
  - la programmazione delle misure ritenute opportune per garantire il miglioramento nel tempo dei livelli di sicurezza, anche attraverso l'adozione di codici di condotta e di buone prassi;
  - le misure di emergenza da attuare in caso di primo soccorso, di lotta antincendio, di evacuazione dei lavoratori e di pericolo grave e immediato;
  - l'uso di segnali di avvertimento e di sicurezza;
  - la regolare manutenzione di ambienti, attrezzature, impianti, con particolare riguardo ai dispositivi di sicurezza in conformità alla indicazione dei fabbricanti.
2. Le misure relative alla sicurezza, all'igiene ed alla salute durante il lavoro non devono in nessun caso comportare oneri finanziari per i lavoratori.

#### INTERPELLI

[INTERPELLO N. 14/2016 del 25/10/2016 - Oneri visite mediche ai sensi dell'art. 41 del d.lgs. n. 81/2008](#)

[INTERPELLO N. 6/2018 del 18/07/2018 - Concetto di vigilanza dei lavoratori addetti a mansioni di sicurezza, idoneità ed efficacia degli strumenti utilizzati a tale scopo](#)

Richiami all'Art. 15:

- [Art. 90, co. 1](#) - [Art. 95, co. 1](#) - [Art. 224, co. 1](#) - [Art. 289, co. 1](#) - [ALL. XV, punto 2.1.1](#)

#### Articolo 16 - Delega di funzioni

1. La delega di funzioni da parte del datore di lavoro, ove non espressamente esclusa, è ammessa con i seguenti limiti e condizioni:
- che essa risulti da atto scritto recante data certa;
  - che il delegato possieda tutti i requisiti di professionalità ed esperienza richiesti dalla specifica natura delle funzioni delegate;
  - che essa attribuisca al delegato tutti i poteri di organizzazione, gestione e controllo richiesti dalla specifica natura delle funzioni delegate;
  - che essa attribuisca al delegato l'autonomia di spesa necessaria allo svolgimento delle funzioni delegate.
  - che la delega sia accettata dal delegato per iscritto.
2. Alla delega di cui al [comma 1](#) deve essere data adeguata e tempestiva pubblicità.
3. La delega di funzioni non esclude l'obbligo di vigilanza in capo al datore di lavoro in ordine al corretto espletamento da parte del delegato delle funzioni trasferite. *L'obbligo di cui al primo periodo si intende assolto in caso di adozione ed efficace attuazione del modello di verifica e controllo di cui all'[articolo 30, comma 4](#).*
- 3-bis. Il soggetto delegato può, a sua volta, previa intesa con il datore di lavoro delegare specifiche funzioni in materia di salute e sicurezza sul lavoro alle medesime condizioni di cui ai [commi 1 e 2](#). La delega di funzioni di cui al primo periodo non esclude l'obbligo di vigilanza in capo al delegante in ordine al corretto espletamento delle funzioni*

trasferite. Il soggetto al quale sia stata conferita la delega di cui al presente comma non può, a sua volta, delegare le funzioni delegate.

#### INTERPELLI

[INTERPELLO N. 7/2015 del 02/11/2015 - Istituto della delega di funzioni di cui all'art. 16 del d.lgs. n. 81/2008](#)

### Articolo 17 - Obblighi del datore di lavoro non delegabili

1. Il datore di lavoro non può delegare le seguenti attività:

- a) la valutazione di tutti i rischi con la conseguente elaborazione del documento previsto dall'[articolo 28](#)<sup>23</sup>;
- b) la designazione del responsabile del servizio di prevenzione e protezione dai rischi.

Sanzioni Penali	<p><b>Sanzioni per il datore di lavoro</b></p> <ul style="list-style-type: none"> <li>• <a href="#">Art. 17, co. 1, lett. a)</a>:             <ul style="list-style-type: none"> <li>- ammenda da 2.457,02 a 4.914,03 euro se adotta il documento di cui all'<a href="#">articolo 17, comma 1, lettera a)</a>, in assenza degli elementi di cui all'<a href="#">articolo 28, comma 2, lettere b), c) o d)</a>, o senza le modalità di cui all'<a href="#">articolo 29, commi 2 e 3</a> [<a href="#">Art. 55, co. 3</a>]</li> <li>- ammenda da 1.228,50 a 2.457,02 euro se adotta il documento di cui all'<a href="#">articolo 17, comma 1, lettera a)</a>, in assenza degli elementi di cui all'<a href="#">articolo 28, comma 2, lettere a), primo periodo, ed f)</a> [<a href="#">Art. 55, co. 4</a>]</li> </ul> </li> <li>• <a href="#">Art. 17, co. 1, lett. b)</a>: arresto da tre a sei mesi o ammenda da 3.071,27 a 7.862,44 euro [<a href="#">Art. 55, co. 1 lett. b)</a>]</li> </ul>
-----------------	---

#### INTERPELLI

[INTERPELLO N. 14/2013 del 24/10/2013 - Limiti di utilizzo delle procedure standardizzate](#)

[INTERPELLO N. 6/2018 del 18/07/2018 - Concetto di vigilanza dei lavoratori addetti a mansioni di sicurezza, idoneità ed efficacia degli strumenti utilizzati a tale scopo](#)

Richiami all'Art. 17:

- [Art. 18, co. 1, lett. o\)](#) - [Art. 28, co. 1](#) - [Art. 28, co. 2](#) - [Art. 28, co. 2, lett. b\)](#) - [Art. 29, co. 1](#) - [Art. 29, co. 4](#) - [Art. 29, co. 6-ter](#) - [Art. 50, co. 4](#) - [Art. 89, co. 1, lett. h\)](#) - [Art. 96, co. 2](#) - [Art. 217, co. 1](#) - [Art. 236, co. 1](#) - [Art. 271, co. 1](#) - [Art. 271, co. 5](#) - [Art. 290, co. 1](#) - [Art. 294, co. 4](#) - [Art. 306, co. 2](#) - [ALL. XV, punto 3.2.1](#) - [ALL. XVII, punto 1, lett. b\)](#)

### Articolo 18 - Obblighi del datore di lavoro e del dirigente

1. Il datore di lavoro, che esercita le attività di cui all'[articolo 3](#), e i dirigenti, che organizzano e dirigono le stesse attività secondo le attribuzioni e competenze ad essi conferite, devono:

- a) nominare il medico competente per l'effettuazione della sorveglianza sanitaria nei casi previsti dal presente decreto legislativo.
- b) designare preventivamente i lavoratori incaricati dell'attuazione delle misure di prevenzione incendi e lotta antincendio, di evacuazione dei luoghi di lavoro in caso di pericolo grave e immediato, di salvataggio, di primo soccorso e, comunque, di gestione dell'emergenza;
- c) nell'affidare i compiti ai lavoratori, tenere conto delle capacità e delle condizioni degli stessi in rapporto alla loro salute e alla sicurezza;
- d) fornire ai lavoratori i necessari e idonei dispositivi di protezione individuale, sentito il responsabile del servizio di prevenzione e protezione e il medico competente, ove presente;
- e) prendere le misure appropriate affinché soltanto i lavoratori che hanno ricevuto adeguate istruzioni e specifico addestramento accedano alle zone che li espongono ad un rischio grave e specifico;
- f) richiedere l'osservanza da parte dei singoli lavoratori delle norme vigenti, nonché delle disposizioni aziendali in materia di sicurezza e di igiene del lavoro e di uso dei mezzi di protezione collettivi e dei dispositivi di protezione individuali messi a loro disposizione;
- g) inviare i lavoratori alla visita medica entro le scadenze previste dal programma di sorveglianza sanitaria e richiedere al medico competente l'osservanza degli obblighi previsti a suo carico nel presente decreto;
- g bis) nei casi di sorveglianza sanitaria di cui all'[articolo 41](#), comunicare tempestivamente al medico competente la cessazione del rapporto di lavoro;
- h) adottare le misure per il controllo delle situazioni di rischio in caso di emergenza e dare istruzioni affinché i lavoratori, in caso di pericolo grave, immediato ed inevitabile, abbandonino il posto di lavoro o la zona pericolosa;
- i) informare il più presto possibile i lavoratori esposti al rischio di un pericolo grave e immediato circa il rischio stesso e le disposizioni prese o da prendere in materia di protezione;
- l) adempiere agli obblighi di informazione, formazione e addestramento di cui agli [articoli 36](#) e [37](#);
- m) astenersi, salvo eccezione debitamente motivata da esigenze di tutela della salute e sicurezza, dal richiedere ai lavoratori di riprendere la loro attività in una situazione di lavoro in cui persiste un pericolo grave e immediato;
- n) consentire ai lavoratori di verificare, mediante il rappresentante dei lavoratori per la sicurezza, l'applicazione delle misure di sicurezza e di protezione della salute;
- o) consegnare tempestivamente al rappresentante dei lavoratori per la sicurezza, su richiesta di questi e per l'espletamento della sua funzione, copia del documento di cui all'[articolo 17, comma 1, lettera a\)](#), anche su supporto informatico come previsto dall'[articolo 53, comma 5](#), nonché consentire al medesimo rappresentante di accedere ai dati di cui alla [lettera r\)](#); il documento è consultato esclusivamente in azienda;

<sup>23</sup> ai sensi del [comma 2 dell'art 306](#) "Le disposizioni di cui agli [articoli 17, co. 1, lett. a\)](#), e [28](#), nonché le altre disposizioni in tema di valutazione dei rischi che ad esse rinviano, ivi comprese le relative disposizioni sanzionatorie, previste dal presente decreto, diventano efficaci a decorrere dal 01/01/09; fino a tale data continuano a trovare applicazione le disposizioni previgenti" Ai sensi dell'art 32 comma 2 del D.L. 30/12/08 n.207, convertito con Legge del 27/02/09 n.14, le disposizioni di cui all'articolo 28, commi 1 e 2, concernenti la valutazione dello stress lavoro-correlato e la data certa entrano in vigore il 16/05/09.

- p) elaborare il documento di cui all'[articolo 26, comma 3](#), anche su supporto informatico come previsto dall'[articolo 53, comma 5](#), e, su richiesta di questi e per l'espletamento della sua funzione, consegnarne tempestivamente copia ai rappresentanti dei lavoratori per la sicurezza. Il documento è consultato esclusivamente in azienda;
- q) prendere appropriati provvedimenti per evitare che le misure tecniche adottate possano causare rischi per la salute della popolazione o deteriorare l'ambiente esterno verificando periodicamente la perdurante assenza di rischio;
- r) comunicare in via telematica all'INAIL e all'IPSEMA, nonché per loro tramite, al sistema informativo nazionale per la prevenzione nei luoghi di lavoro di cui all'[articolo 8](#), entro 48 ore dalla ricezione del certificato medico, a fini statistici e informativi, i dati e le informazioni relativi agli infortuni sul lavoro che comportino l'assenza dal lavoro di almeno un giorno, escluso quello dell'evento e, a fini assicurativi, quelli relativi agli infortuni sul lavoro che comportino un'assenza dal lavoro superiore a tre giorni; l'obbligo di comunicazione degli infortuni sul lavoro che comportino un'assenza dal lavoro superiore a tre giorni si considera comunque assolto per mezzo della denuncia di cui all'articolo 53 del testo unico delle disposizioni per l'assicurazione obbligatoria contro gli infortuni sul lavoro e le malattie professionali, di cui al decreto del Presidente della Repubblica 30 giugno 1965, n. 1124;
- s) consultare il rappresentante dei lavoratori per la sicurezza nelle ipotesi di cui all'[articolo 50](#);
- t) adottare le misure necessarie ai fini della prevenzione incendi e dell'evacuazione dei luoghi di lavoro, nonché per il caso di pericolo grave e immediato, secondo le disposizioni di cui all'[articolo 43](#). Tali misure devono essere adeguate alla natura dell'attività, alle dimensioni dell'azienda o dell'unità produttiva, e al numero delle persone presenti;
- u) nell'ambito dello svolgimento di attività in regime di appalto e di subappalto, munire i lavoratori di apposita tessera di riconoscimento, corredata di fotografia, contenente le generalità del lavoratore e l'indicazione del datore di lavoro<sup>24</sup>;
- v) nelle unità produttive con più di 15 lavoratori, convocare la riunione periodica di cui all'[articolo 35](#);
- z) aggiornare le misure di prevenzione in relazione ai mutamenti organizzativi e produttivi che hanno rilevanza ai fini della salute e sicurezza del lavoro, o in relazione al grado di evoluzione della tecnica della prevenzione e della protezione;
- aa) comunicare in via telematica all'INAIL e all'IPSEMA, nonché per loro tramite, al sistema informativo nazionale per la prevenzione nei luoghi di lavoro di cui all'[articolo 8](#), in caso di nuova elezione o designazione, i nominativi dei rappresentanti dei lavoratori per la sicurezza; in fase di prima applicazione l'obbligo di cui alla presente lettera riguarda i nominativi dei rappresentanti dei lavoratori già eletti o designati;
- bb) vigilare affinché i lavoratori per i quali vige l'obbligo di sorveglianza sanitaria non siano adibiti alla mansione lavorativa specifica senza il prescritto giudizio di idoneità.

1-bis. L'obbligo di cui alla [lettera r\) del comma 1](#), relativo alla comunicazione a fini statistici e informativi dei dati relativi agli infortuni che comportano l'assenza dal lavoro di almeno un giorno, escluso quello dell'evento, decorre dalla scadenza del termine di dodici mesi dall'adozione del decreto di cui all'[articolo 8, comma 4](#).<sup>25</sup>

2. Il datore di lavoro fornisce al servizio di prevenzione e protezione ed al medico competente informazioni in merito a:

- a) la natura dei rischi;
- b) l'organizzazione del lavoro, la programmazione e l'attuazione delle misure preventive e protettive;
- c) la descrizione degli impianti e dei processi produttivi;
- d) i dati di cui al [comma 1, lettera r\)](#) e quelli relativi alle malattie professionali;
- e) i provvedimenti adottati dagli organi di vigilanza.

3. Gli obblighi relativi agli interventi strutturali e di manutenzione necessari per assicurare, ai sensi del presente decreto legislativo, la sicurezza dei locali e degli edifici assegnati in uso a pubbliche amministrazioni o a pubblici uffici, ivi comprese le istituzioni scolastiche ed educative, restano a carico dell'amministrazione tenuta, per effetto di norme o convenzioni, alla loro fornitura e manutenzione. In tale caso gli obblighi previsti dal presente decreto legislativo, relativamente ai predetti interventi, si intendono assolti, da parte dei dirigenti o funzionari preposti agli uffici interessati, con la richiesta del loro adempimento all'amministrazione competente o al soggetto che ne ha l'obbligo giuridico.

3-bis. Il datore di lavoro e i dirigenti sono tenuti altresì a vigilare in ordine all'adempimento degli obblighi di cui agli articoli [19](#), [20](#), [22](#), [23](#), [24](#) e [25](#), ferma restando l'esclusiva responsabilità dei soggetti obbligati ai sensi dei medesimi articoli qualora la mancata attuazione dei predetti obblighi sia addebitabile unicamente agli stessi e non sia riscontrabile un difetto di vigilanza del datore di lavoro e dei dirigenti.

<sup>24</sup> Ai sensi dell'art. 5 (Identificazione degli addetti nei cantieri), della Legge 13 agosto 2010 n. 136, pubblicata sulla G.U. n. 196 del 23 agosto 2010, in vigore dal 7 settembre 2010, nella tessera di riconoscimento, prevista dall'[art. 18, comma 1, lett. u\)](#) dovrà essere precisata anche la data di assunzione e, in caso di subappalto, la relativa autorizzazione.

<sup>25</sup> Comma così modificato dall'art. 3, comma 3-bis, del decreto-legge 30 dicembre 2016, n. 244 (in G.U. 30/12/2016, n.304), convertito con modificazioni dalla L. 27 febbraio 2017, n. 19 (in S.O. n. 14, relativo alla G.U. 28/02/2017, n. 49), in vigore dal 30/12/2016.



<b>Sanzioni Penali</b>	<p><b>Sanzioni per il datore di lavoro e il dirigente</b></p> <ul style="list-style-type: none"> <li>• <a href="#">Art. 18, co. 1, lett. a), d) e z) prima parte</a>: arresto da due a quattro mesi o ammenda da 1.842,76 a 7.371,03 euro [<a href="#">Art. 55, co. 5, lett. d)</a>]</li> <li>• <a href="#">Art. 18, co. 1, lett. c), e), f) e g)</a>: arresto da due a quattro mesi o ammenda da 1.474,21 a 6.388,23 euro [<a href="#">Art. 55, co. 5, lett. c)</a>]</li> <li>• <a href="#">Art. 18, co. 1, lett. g)<sup>26</sup>, n), p) seconda parte, s) e v)</a>: ammenda da 2.457,02 a 4.914,03 euro [<a href="#">Art. 55, co. 5, lett. e)</a>]</li> <li>• <a href="#">Art. 18, co. 1, lett. o)</a>: arresto da due a quattro mesi o ammenda da 921,38 a 4.914,03 euro [<a href="#">Art. 55 co. 5 lett. a)</a>]</li> </ul>
<b>Sanzioni Amministrative</b>	<p><b>Sanzioni per il datore di lavoro e il dirigente</b></p> <ul style="list-style-type: none"> <li>• <a href="#">Art. 18, co. 1, lett. g-bis)</a>: sanzione amministrativa pecuniaria da 614,25 a 2.211,31 euro [<a href="#">Art. 55, co. 5 lett. h)</a>]</li> <li>• <a href="#">Art. 18, co. 1, lett. r), per gli infortuni superiori ai tre giorni</a>: sanzione amministrativa pecuniaria da 1.228,50 a 5.528,28 euro [<a href="#">Art. 55, co. 5, lett. g)</a>]</li> <li>esclude l'applicazione delle sanzioni conseguenti alla violazione dell'articolo 53 del D.P.R. 30 giugno 1965, n. 1124 [<a href="#">Art. 55, co. 6)</a>]</li> <li>• <a href="#">Art. 18, co. 1, lett. r), per gli infortuni superiori ad un giorno</a>: sanzione amministrativa pecuniaria da 614,25 a 2.211,31 euro [<a href="#">Art. 55, co. 5 lett. h)</a>];</li> <li>• <a href="#">Art. 18, co. 1, lett. aa)</a>: sanzione amministrativa pecuniaria da 61,42 a 368,56 euro [<a href="#">Art. 55, co. 5, lett. l)</a>]</li> <li>• <a href="#">Art. 18, co. 1, lett. bb)</a>: sanzione amministrativa pecuniaria da 1.228,50 a 5.528,28 euro [<a href="#">Art. 55, co. 5, lett. g)</a>]</li> <li>• <a href="#">Art. 18, co. 2)</a>: sanzione amministrativa pecuniaria da 1.228,50 a 5.528,28 euro [<a href="#">Art. 55, co. 5, lett. g)</a>]</li> </ul>

**LETTERE CIRCOLARI**

[Lettera circolare del 12/10/2017 prot. 3 - Oggetto: Indicazioni operative sulle sanzioni da applicare in caso di omessa sorveglianza sanitaria dei lavoratori](#)

**INTERPELLI**

[INTERPELLO N. 4/2012 del 15/11/2012 - Designazione dei lavoratori addetti al servizio antincendio nelle aziende fino a 10 lavoratori](#)

[INTERPELLO N. 18/2014 del 06/10/2014 - Visite mediche al di fuori degli orari di servizio](#)

[INTERPELLO N. 11/2016 del 25/10/2016 - La valutazione dei rischi ambientali e sicurezza del posto di lavoro del personale navigante delle compagnie aeree](#)

[INTERPELLO N. 14/2016 del 25/10/2016 - Oneri visite mediche ai sensi dell'art. 41 del d.lgs. n. 81/2008](#)

[INTERPELLO N. 1/2018 del 14/02/2018 - Obblighi di cui all'art.18, comma 1, lettera b\), del d.lgs. n. 81/2008 e al D.M. 10 marzo 1998, per un datore di lavoro che svolga le proprie attività esclusivamente presso unità produttive di un datore di lavoro](#)

Richiami all'Art. 18:

- [Art. 43, co. 1 - Art. 43, co. 1, lett. b\)](#) - [Art. 50, co. 2](#) - [Art. 55, co. 6bis](#) - [Art. 71, co. 4, lett. a\), num. 3\)](#) - [Art. 96, co. 2](#) - [Art. 104, co. 4](#) - [Art. 177, co. 1](#) - [Art. 193, co. 1](#) - [Art. 237, co. 1, lett. c\)](#)

**Articolo 19 - Obblighi del preposto**

1. In riferimento alle attività indicate all'[articolo 3](#), i preposti, secondo le loro attribuzioni e competenze, devono:
- a) sovrintendere e vigilare sulla osservanza da parte dei singoli lavoratori dei loro obblighi di legge, nonché delle disposizioni aziendali in materia di salute e sicurezza sul lavoro e di uso dei mezzi di protezione collettivi e dei dispositivi di protezione individuale messi a loro disposizione e, in caso di persistenza della inosservanza, informare i loro superiori diretti;
  - b) verificare affinché soltanto i lavoratori che hanno ricevuto adeguate istruzioni accedano alle zone che li espongono ad un rischio grave e specifico;
  - c) richiedere l'osservanza delle misure per il controllo delle situazioni di rischio in caso di emergenza e dare istruzioni affinché i lavoratori, in caso di pericolo grave, immediato e inevitabile, abbandonino il posto di lavoro o la zona pericolosa;
  - d) informare il più presto possibile i lavoratori esposti al rischio di un pericolo grave e immediato circa il rischio stesso e le disposizioni prese o da prendere in materia di protezione;
  - e) astenersi, salvo eccezioni debitamente motivate, dal richiedere ai lavoratori di riprendere la loro attività in una situazione di lavoro in cui persiste un pericolo grave ed immediato;
  - f) segnalare tempestivamente al datore di lavoro o al dirigente sia le deficienze dei mezzi e delle attrezzature di lavoro e dei dispositivi di protezione individuale, sia ogni altra condizione di pericolo che si verifichi durante il lavoro, delle quali venga a conoscenza sulla base della formazione ricevuta;
  - g) frequentare appositi corsi di formazione secondo quanto previsto dall'[articolo 37](#).

<b>Sanzioni Penali</b>	<p><b>Sanzioni per il preposto</b></p> <ul style="list-style-type: none"> <li>• <a href="#">Art. 19, co. 1, lett. a), c), e) ed f)</a>: arresto fino a due mesi o ammenda da 491,40 a 1.474,21 euro [<a href="#">Art. 56, co. 1, lett. a)</a>]</li> <li>• <a href="#">Art. 19, co. 1, lett. b), d) e g)</a>: arresto fino a un mese o ammenda da 245,70 a 982,81 euro [<a href="#">Art. 56, co. 1, lett. b)</a>]</li> </ul>
------------------------	---

Richiami all'Art. 19:

- [Art. 18, co. 3-bis](#) - [Art. 166, co. 1](#) - [Art. 171, co. 1](#) - [Art. 179, co. 1](#) - [Art. 263, co. 1](#) - [Art. 283, co. 1](#)

**Articolo 20 - Obblighi dei lavoratori**

1. Ogni lavoratore deve prendersi cura della propria salute e sicurezza e di quella delle altre persone presenti sul luogo di lavoro, su cui ricadono gli effetti delle sue azioni o omissioni, conformemente alla sua formazione, alle istruzioni e ai mezzi forniti dal datore di lavoro.
2. I lavoratori devono in particolare:
  - a) contribuire, insieme al datore di lavoro, ai dirigenti e ai preposti, all'adempimento degli obblighi previsti a tutela della salute e sicurezza sui luoghi di lavoro;

<sup>26</sup> **Commento personale:** si riporta quanto previsto dall'art. 55, comma, 6bis: In caso di violazione delle disposizioni previste dall'[articolo 18, comma 1, lettera g\)](#), e dall'[articolo 37, commi 1, 7, 9 e 10](#), se la violazione si riferisce a più di cinque lavoratori gli importi della sanzione sono raddoppiati, se la violazione si riferisce a più di dieci lavoratori gli importi della sanzione sono triplicati.



- b) osservare le disposizioni e le istruzioni impartite dal datore di lavoro, dai dirigenti e dai preposti, ai fini della protezione collettiva ed individuale;
- c) utilizzare correttamente le attrezzature di lavoro, le sostanze e le miscele pericolose<sup>27</sup>, i mezzi di trasporto e, nonché i dispositivi di sicurezza;
- d) utilizzare in modo appropriato i dispositivi di protezione messi a loro disposizione;
- e) segnalare immediatamente al datore di lavoro, al dirigente o al preposto le deficienze dei mezzi e dei dispositivi di cui alle [lettere c\)](#) e [d\)](#), nonché qualsiasi eventuale condizione di pericolo di cui vengano a conoscenza, adoperandosi direttamente, in caso di urgenza, nell'ambito delle proprie competenze e possibilità e fatto salvo l'obbligo di cui alla [lettera f\)](#) per eliminare o ridurre le situazioni di pericolo grave e incombente, dandone notizia al rappresentante dei lavoratori per la sicurezza;
- f) non rimuovere o modificare senza autorizzazione i dispositivi di sicurezza o di segnalazione o di controllo;
- g) non compiere di propria iniziativa operazioni o manovre che non sono di loro competenza ovvero che possono compromettere la sicurezza propria o di altri lavoratori;
- h) partecipare ai programmi di formazione e di addestramento organizzati dal datore di lavoro;
- i) sottoporsi ai controlli sanitari previsti dal presente decreto legislativo o comunque disposti dal medico competente.

3. I lavoratori di aziende che svolgono attività in regime di appalto o subappalto, devono esporre apposita tessera di riconoscimento, corredata di fotografia, contenente le generalità del lavoratore e l'indicazione del datore di lavoro<sup>28</sup>. Tale obbligo grava anche in capo ai lavoratori autonomi che esercitano direttamente la propria attività nel medesimo luogo di lavoro, i quali sono tenuti a provvedervi per proprio conto<sup>29</sup>.

Sanzioni Penali	<p><b>Sanzioni per i lavoratori</b></p> <ul style="list-style-type: none"> <li>• <a href="#">Art. 20, co. 2, lett. b), c), d), e), f), g), h), i)</a>: arresto fino a un mese o ammenda da 245,70 a 737,10 euro [<a href="#">Art. 59, co. 1, lett. a)</a>]</li> </ul>
Sanzioni Amministrative	<p><b>Sanzioni per i lavoratori</b></p> <ul style="list-style-type: none"> <li>• <a href="#">Art. 20 co. 3</a>: sanzione amministrativa pecuniaria da 61,42 a 368,56 euro [<a href="#">Art. 59, co. 1, lett. b)</a>]</li> </ul> <p><b>Sanzioni per i lavoratori autonomi</b></p> <ul style="list-style-type: none"> <li>• <a href="#">Art. 20 co. 3</a>: sanzione amministrativa pecuniaria da 61,42 a 368,56 euro [<a href="#">Art. 60, co. 2</a>]</li> </ul>

Richiami all'Art. 20:

- [Art. 18, co. 3-bis](#) - [Art. 78, co. 1](#) - [Art. 78, co. 2](#)

### **Articolo 21 - Disposizioni relative ai componenti dell'impresa familiare di cui all'articolo 230-bis del Codice civile e ai lavoratori autonomi**

1. I componenti dell'impresa familiare di cui all'articolo 230-bis del Codice civile, i lavoratori autonomi che compiono opere o servizi ai sensi dell'articolo 2222 del Codice civile, *i coltivatori diretti del fondo, i soci delle società semplici operanti nel settore agricolo, gli artigiani e i piccoli commercianti* devono:

- a) utilizzare attrezzature di lavoro in conformità alle disposizioni di cui al [Titolo III](#);
- b) munirsi di dispositivi di protezione individuale ed utilizzarli conformemente alle disposizioni di cui al [Titolo III](#);
- c) munirsi di apposita tessera di riconoscimento corredata di fotografia, contenente le proprie generalità, qualora effettuino la loro prestazione in un luogo di lavoro nel quale si svolgano attività in regime di appalto o subappalto.<sup>30</sup>

2. I soggetti di cui al [comma 1](#), relativamente ai rischi propri delle attività svolte e con oneri a proprio carico hanno facoltà di:

- a) beneficiare della sorveglianza sanitaria secondo le previsioni di cui all'[articolo 41](#), fermi restando gli obblighi previsti da norme speciali;
- b) partecipare a corsi di formazione specifici in materia di salute e sicurezza sul lavoro, incentrati sui rischi propri delle attività svolte, secondo le previsioni di cui all'[articolo 37](#), fermi restando gli obblighi previsti da norme speciali.

Sanzioni Penali	<p><b>Sanzioni per i componenti dell'impresa familiare di cui all'articolo 230-bis del codice civile, per i lavoratori autonomi, i coltivatori diretti del fondo, i soci delle società semplici operanti nel settore agricolo, gli artigiani e i piccoli commercianti</b></p> <ul style="list-style-type: none"> <li>• <a href="#">Art. 21, co. 1, lett. a), b)</a>: arresto fino a un mese o ammenda da 245,70 a 737,10 euro [<a href="#">Art. 60, co. 1, lett. a)</a>]</li> </ul>
-----------------	---

<sup>27</sup> Modifica introdotta dal Decreto Legislativo 15 febbraio 2016, n. 39 (GU n.61 del 14/03/2016, in vigore dal 29/03/2016).

<sup>28</sup> Ai sensi dell'art. 5 (Identificazione degli addetti nei cantieri) della Legge 13 agosto 2010 n. 136, pubblicata sulla G.U. n. 196 del 23 agosto 2010, in vigore dal 7 settembre 2010, nella tessera di riconoscimento dovrà essere precisata anche la data di assunzione e, in caso di subappalto, la relativa autorizzazione.

<sup>29</sup> Ai sensi dell'art. 5 (Identificazione degli addetti nei cantieri) della Legge 13 agosto 2010 n. 136, pubblicata sulla G.U. n. 196 del 23 agosto 2010, in vigore dal 7 settembre 2010, la tessera di riconoscimento dei lavoratori autonomi deve contenere anche l'indicazione del committente.

<sup>30</sup> Ai sensi dell'art. 5 (Identificazione degli addetti nei cantieri) della Legge 13 agosto 2010 n. 136, pubblicata sulla G.U. n. 196 del 23 agosto 2010, in vigore dal 7 settembre 2010, la tessera di riconoscimento, prevista [dall'art. 21, comma 1, lett. c\)](#) deve contenere anche l'indicazione del committente.

Sanzioni  
Amministrative

Sanzioni per i componenti dell'impresa familiare di cui all'articolo 230-bis del codice civile, per i lavoratori autonomi, i coltivatori diretti del fondo, i soci delle società semplici operanti nel settore agricolo, gli artigiani e i piccoli commercianti

- [Art. 21, co. 1, lett. c\)](#): sanzione amministrativa pecuniaria da 61,42 a 368,56 euro [[Art. 60, co. 1, lett. b\)](#)]

**LETTERE CIRCOLARI**

[Lettera circolare del 25/01/2011 Prot. 15/SEGR/0001940 - Oggetto: lettera circolare in ordine alla approvazione degli Orientamenti pratici per la determinazione delle esposizioni sporadiche e di debole intensità \(ESEDI\) all'amianto nell'ambito delle attività previste dall'art. 249 commi 2 e 4, del D.Lgs. 9 aprile 2008, n. 81 come modificato e integrato dal D.Lgs. 3 agosto 2009, n. 106.](#)

**INTERPELLI**

[INTERPELLO N. 9/2013 del 24/10/2013 - Imprese familiari](#)

[INTERPELLO N. 5/2016 del 12/05/2016 - Applicazione del d.lgs. n. 81.2008 agli studi associati degli infermieri](#)

[INTERPELLO N. 2/2019 del 15/02/2019 - Applicazione, per l'attività degli Enti ispettivi, della Circolare Orientamenti pratici per la determinazione delle esposizioni sporadiche e di debole intensità \(ESEDI\) all'amianto nell'ambito delle attività previste dall'art. 249 c. 2 del D.Lgs. 9 aprile 2008, n. 81 come modificato e integrato dal D.Lgs. 3 agosto 2009, n. 106.](#)

Richiami all'Art. 21:

- [Art. 3, co. 11](#) - [Art. 3, co. 12](#) - [Art. 3, co. 12-bis](#) - [Art. 27, co. 1](#) - [Art. 37, co. 8](#)

**Articolo 22 - Obblighi dei progettisti**

1. I progettisti dei luoghi e dei posti di lavoro e degli impianti rispettano i principi generali di prevenzione in materia di salute e sicurezza sul lavoro al momento delle scelte progettuali e tecniche e scelgono attrezzature, componenti e dispositivi di protezione rispondenti alle disposizioni legislative e regolamentari in materia.

Sanzioni  
Penali

Sanzioni per i progettisti

- [Art. 22](#): arresto fino a sei mesi o ammenda da 1.842,76 a 7.371,03 euro [[Art. 57, co. 1](#)]

Richiami all'Art. 22:

- [Art. 18, co. 3-bis](#)

**Articolo 23 - Obblighi dei fabbricanti e dei fornitori**

1. Sono vietati la fabbricazione, la vendita, il noleggio e la concessione in uso di attrezzature di lavoro, dispositivi di protezione individuali ed impianti non rispondenti alle disposizioni legislative e regolamentari vigenti in materia di salute e sicurezza sul lavoro.

2. In caso di locazione finanziaria di beni assoggettati a procedure di attestazione alla conformità, gli stessi debbono essere accompagnati, a cura del concedente, dalla relativa documentazione.

Sanzioni  
Penali

Sanzioni per i i fabbricanti e i fornitori

- [Art. 23](#): arresto da tre a sei mesi o ammenda da 12.285,06 a 49.140,26 euro [[Art. 57, co. 2](#)]

**INTERPELLI**

[INTERPELLO N. 1/2017 del 13/12/2017 - Applicazione dell'art. 23 del D.Lgs. 81.08](#)

Richiami all'Art. 23:

- [Art. 18, co. 3-bis](#)

**Articolo 24 - Obblighi degli installatori**

1. Gli installatori e montatori di impianti, attrezzature di lavoro o altri mezzi tecnici, per la parte di loro competenza, devono attenersi alle norme di salute e sicurezza sul lavoro, nonché alle istruzioni fornite dai rispettivi fabbricanti.

Sanzioni  
Penali

Sanzioni per gli installatori

- [Art. 24](#): arresto fino a tre mesi o ammenda da 1.474,21 a 6.388,23 euro [[Art. 57, co. 3](#)]

Richiami all'Art. 24:

- [Art. 18, co. 3-bis](#)

**Articolo 25 - Obblighi del medico competente**

1. Il medico competente:

- a) collabora con il datore di lavoro e con il servizio di prevenzione e protezione alla valutazione dei rischi, anche ai fini della programmazione, ove necessario, della sorveglianza sanitaria, alla predisposizione della attuazione delle misure per la tutela della salute e della integrità psico-fisica dei lavoratori, all'attività di formazione e informazione nei confronti dei lavoratori, per la parte di competenza, e alla organizzazione del servizio di primo soccorso considerando i particolari tipi di lavorazione ed esposizione e le peculiari modalità organizzative del lavoro. Collabora inoltre alla attuazione e valorizzazione di programmi volontari di "promozione della salute",

- secondo i principi della responsabilità sociale;
- b) programma ed effettua la sorveglianza sanitaria di cui all'[articolo 41](#) attraverso protocolli sanitari definiti in funzione dei rischi specifici e tenendo in considerazione gli indirizzi scientifici più avanzati;
- c) *istituisce, aggiorna e custodisce, sotto la propria responsabilità, una cartella sanitaria e di rischio per ogni lavoratore sottoposto a sorveglianza sanitaria; tale cartella è conservata con salvaguardia del segreto professionale e, salvo il tempo strettamente necessario per l'esecuzione della sorveglianza sanitaria e la trascrizione dei relativi risultati, presso il luogo di custodia concordato al momento della nomina del medico competente;*
- d) consegna al datore di lavoro, alla cessazione dell'incarico, la documentazione sanitaria in suo possesso, nel rispetto delle disposizioni di cui al decreto legislativo del 30 giugno 2003 n.196<sup>N</sup>, e con salvaguardia del segreto professionale;
- e) *consegna al lavoratore, alla cessazione del rapporto di lavoro, copia della cartella sanitaria e di rischio, e gli fornisce le informazioni necessarie relative alla conservazione della medesima; l'originale della cartella sanitaria e di rischio va conservata, nel rispetto di quanto disposto dal decreto legislativo 30 giugno 2003, n. 196, da parte del datore di lavoro, per almeno dieci anni, salvo il diverso termine previsto da altre disposizioni del presente decreto;*
- f) *Lettera soppressa dall'art. 15 del D.Lgs. 3 agosto 2009, n. 106*
- g) fornisce informazioni ai lavoratori sul significato della sorveglianza sanitaria cui sono sottoposti e, nel caso di esposizione ad agenti con effetti a lungo termine, sulla necessità di sottoporsi ad accertamenti sanitari anche dopo la cessazione della attività che comporta l'esposizione a tali agenti. Fornisce altresì, a richiesta, informazioni analoghe ai rappresentanti dei lavoratori per la sicurezza;
- h) informa ogni lavoratore interessato dei risultati della sorveglianza sanitaria di cui all'[articolo 41](#) e, a richiesta dello stesso, gli rilascia copia della documentazione sanitaria;
- i) comunica per iscritto, in occasione delle riunioni di cui all'[articolo 35](#), al datore di lavoro, al responsabile del servizio di prevenzione protezione dai rischi, ai rappresentanti dei lavoratori per la sicurezza, i risultati anonimi collettivi della sorveglianza sanitaria effettuata e fornisce indicazioni sul significato di detti risultati ai fini della attuazione delle misure per la tutela della salute e della integrità psico-fisica dei lavoratori;
- l) visita gli ambienti di lavoro almeno una volta all'anno o a cadenza diversa che stabilisce in base alla valutazione dei rischi; la indicazione di una periodicità diversa dall'annuale deve essere comunicata al datore di lavoro ai fini della sua annotazione nel documento di valutazione dei rischi;
- m) partecipa alla programmazione del controllo dell'esposizione dei lavoratori i cui risultati gli sono forniti con tempestività ai fini della valutazione del rischio e della sorveglianza sanitaria;
- n) comunica, mediante autocertificazione, il possesso dei titoli e requisiti di cui all'[articolo 38](#) al *Ministero del lavoro, della salute e delle politiche sociali* entro il termine di sei mesi dalla data di entrata in vigore del presente decreto.

Sanzioni Penali	<p><b>Sanzioni per il medico competente</b></p> <ul style="list-style-type: none"> <li>• <a href="#">Art. 25, co. 1, lett. a)</a>: con riferimento alla valutazione dei rischi: arresto fino a tre mesi o ammenda da 491,40 a 1.965,61 euro [<a href="#">Art. 58, co. 1, lett. c)</a>]</li> <li>• <a href="#">Art. 25, co. 1, lett. b), c), g)</a>: arresto fino a due mesi o ammenda da 368,56 a 1.474,21 euro [<a href="#">Art. 58, co. 1, lett. b)</a>]</li> <li>• <a href="#">Art. 25, co. 1, lett. d), e), primo periodo</a>: arresto fino a un mese o ammenda da 245,70 a 982,81 euro [<a href="#">Art. 58, co. 1, lett. a)</a>]</li> <li>• <a href="#">Art. 25, co. 1, lett. l)</a>: arresto fino a tre mesi o ammenda da 491,40 a 1.965,61 euro [<a href="#">Art. 58, co. 1, lett. c)</a>]</li> </ul>
Sanzioni Amministrative	<p><b>Sanzioni per il datore di lavoro e il dirigente</b></p> <ul style="list-style-type: none"> <li>• <a href="#">Art. 25, co. 1, lett. e), secondo periodo</a>: sanzione amministrativa pecuniaria da 614,25 a 2.211,31 euro [<a href="#">Art. 55, co. 5 lett. h)</a>]</li> </ul> <p><b>Sanzioni per il medico competente</b></p> <ul style="list-style-type: none"> <li>• <a href="#">Art. 25, co. 1, lett. h), i)</a>: sanzione amministrativa pecuniaria da 737,10 a 2.457,02 euro [<a href="#">Art. 58, co. 1, lett. d)</a>]</li> </ul>

#### INTERPELLI

[INTERPELLO N. 8/2015 del 02/11/2015 - Applicazione della normativa in materia di salute e sicurezza sul lavoro in tema di sorveglianza sanitaria e di visita dei luoghi di lavoro da parte del medico competente](#)

[INTERPELLO N. 4/2019 del 11/07/2019 - Articolo 53 del decreto legislativo n. 81 del 9 aprile 2008 e successive modificazioni – Tenuta della documentazione sanitaria su supporto informatico.](#)

[Note all'Art. 25](#)

Richiami all'Art. 25:

- [Art. 18, co. 3-bis](#) - [Art. 41, co. 5](#) - [Art. 186, co. 1](#) - [Art. 230, co. 1](#) - [Art. 243, co. 2 e 4](#) - [ALL. 3A](#)

#### Articolo 26 - Obblighi connessi ai contratti d'appalto o d'opera o di somministrazione

1. Il datore di lavoro, in caso di affidamento di lavori, servizi e forniture all'impresa appaltatrice o a lavoratori autonomi all'interno della propria azienda, o di una singola unità produttiva della stessa, nonché nell'ambito dell'intero ciclo produttivo dell'azienda medesima, *sempre che abbia la disponibilità giuridica dei luoghi in cui si svolge l'appalto o la prestazione di lavoro autonomo*:

- a) verifica, con le modalità previste dal decreto di cui all'[articolo 6, comma 8, lettera g\)](#), l'idoneità tecnico professionale delle imprese appaltatrici o dei lavoratori autonomi in relazione ai lavori, ai servizi e alle forniture



da affidare in appalto o mediante contratto d'opera o di somministrazione. Fino alla data di entrata in vigore del decreto di cui al [periodo che precede](#), la verifica è eseguita attraverso le seguenti modalità:

- 1) acquisizione del certificato di iscrizione alla camera di commercio, industria e artigianato;
  - 2) acquisizione dell'autocertificazione dell'impresa appaltatrice o dei lavoratori autonomi del possesso dei requisiti di idoneità tecnico professionale, ai sensi dell'articolo 47<sup>N</sup> del Testo Unico delle disposizioni legislative e regolamentari in materia di documentazione amministrativa, di cui al decreto del Presidente della Repubblica del 28 dicembre 2000, n. 445;
- b) fornisce agli stessi soggetti dettagliate informazioni sui rischi specifici esistenti nell'ambiente in cui sono destinati ad operare e sulle misure di prevenzione e di emergenza adottate in relazione alla propria attività.
2. Nell'ipotesi di cui al [comma 1](#), i datori di lavoro, ivi compresi i subappaltatori:
- a) cooperano all'attuazione delle misure di prevenzione e protezione dai rischi sul lavoro incidenti sull'attività lavorativa oggetto dell'appalto;
  - b) coordinano gli interventi di protezione e prevenzione dai rischi cui sono esposti i lavoratori, informandosi reciprocamente anche al fine di eliminare rischi dovuti alle interferenze tra i lavori delle diverse imprese coinvolte nell'esecuzione dell'opera complessiva.

3. Il datore di lavoro committente promuove la cooperazione e il coordinamento di cui al [comma 2](#), elaborando un unico documento di valutazione dei rischi che indichi le misure adottate per eliminare o, ove ciò non è possibile, ridurre al minimo i rischi da interferenze ovvero individuando, limitatamente ai settori di attività a basso rischio di infortuni e malattie professionali di cui all'[articolo 29, comma 6-ter](#), con riferimento sia all'attività del datore di lavoro committente sia alle attività dell'impresa appaltatrice e dei lavoratori autonomi, un proprio incaricato, in possesso di formazione, esperienza e competenza professionali, adeguate e specifiche in relazione all'incarico conferito, nonché di periodico aggiornamento e di conoscenza diretta dell'ambiente di lavoro, per sovrintendere a tali cooperazione e coordinamento. In caso di redazione del documento esso è allegato al contratto di appalto o di opera e deve essere adeguato in funzione dell'evoluzione dei lavori, servizi e forniture. A tali dati accedono il rappresentante dei lavoratori per la sicurezza e gli organismi locali delle organizzazioni sindacali dei lavoratori comparativamente più rappresentative a livello nazionale. Dell'individuazione dell'incaricato di cui al [primo periodo](#) o della sua sostituzione deve essere data immediata evidenza nel contratto di appalto o di opera. Le disposizioni del [presente comma](#) non si applicano ai rischi specifici propri dell'attività delle imprese appaltatrici o dei singoli lavoratori autonomi. Nell'ambito di applicazione del codice di cui al decreto legislativo 12 aprile 2006, n. 163, tale documento è redatto, ai fini dell'affidamento del contratto, dal soggetto titolare del potere decisionale e di spesa relativo alla gestione dello specifico appalto.<sup>31</sup>

3-bis. Ferme restando le disposizioni di cui ai [commi 1 e 2](#), l'obbligo di cui al [comma 3](#) non si applica ai servizi di natura intellettuale, alle mere forniture di materiali o attrezzature, ai lavori o servizi la cui durata non è superiore a cinque uomini-giorno, sempre che essi non comportino rischi derivanti dal rischio di incendio di livello elevato, ai sensi del [decreto del Ministro dell'interno 10 marzo 1998](#), pubblicato nel supplemento ordinario n. 64 alla Gazzetta Ufficiale n. 81 del 7 aprile 1998, o dallo svolgimento di attività in ambienti confinati, di cui al regolamento di cui al [decreto del Presidente della Repubblica 14 settembre 2011, n. 177](#), o dalla presenza di agenti cancerogeni, mutageni o biologici, di amianto o di atmosfere esplosive o dalla presenza dei rischi particolari di cui all'[allegato XI](#) del presente decreto. Ai fini del [presente comma](#), per uomini-giorno si intende l'entità presunta dei lavori, servizi e forniture rappresentata dalla somma delle giornate di lavoro necessarie all'effettuazione dei lavori, servizi o forniture considerata con riferimento all'arco temporale di un anno dall'inizio dei lavori.<sup>32</sup>

3-ter. Nei casi in cui il contratto sia affidato dai soggetti di cui all'articolo 3, comma 34, del decreto legislativo 12 aprile 2006, n. 163, o in tutti i casi in cui il datore di lavoro non coincide con il committente, il soggetto che affida il contratto redige il documento di valutazione dei rischi da interferenze recante una valutazione ricognitiva dei rischi standard relativi alla tipologia della prestazione che potrebbero potenzialmente derivare dall'esecuzione del contratto. Il soggetto presso il quale deve essere eseguito il contratto, prima dell'inizio dell'esecuzione, integra il predetto documento riferendolo ai rischi specifici da interferenza presenti nei luoghi in cui verrà espletato l'appalto; l'integrazione, sottoscritta per accettazione dall'esecutore, integra gli atti contrattuali.

4. Ferme restando le disposizioni di legge vigenti in materia di responsabilità solidale per il mancato pagamento delle retribuzioni e dei contributi previdenziali e assicurativi, l'imprenditore committente risponde in solido con l'appaltatore, nonché con ciascuno degli eventuali subappaltatori, per tutti i danni per i quali il lavoratore, dipendente dall'appaltatore o dal subappaltatore, non risulti indennizzato ad opera dell'Istituto nazionale per l'assicurazione contro gli infortuni sul lavoro (INAIL) o dell'Istituto di previdenza per il settore marittimo (IPSEMA). Le disposizioni del [presente comma](#) non si applicano ai danni conseguenza dei rischi specifici propri dell'attività delle imprese appaltatrici o subappaltatrici.

5. Nei singoli contratti di subappalto, di appalto e di somministrazione, anche qualora in essere al momento della

<sup>31</sup> Comma modificato dall'art. 32 del decreto-legge 21/06/2013, n. 69 recante "Disposizioni urgenti per il rilancio dell'economia" (G.U. n.144 del 21/6/2013 - S.O. n. 50) convertito con modificazioni dalla Legge 9/08/2013, n. 98 (G.U. n. 194 del 20/08/2013 - S.O. n. 63);

<sup>32</sup> Comma modificato dall'art. 32 del decreto-legge 21/06/2013, n. 69 recante "Disposizioni urgenti per il rilancio dell'economia" (G.U. n.144 del 21/6/2013 - S.O. n. 50) convertito con modificazioni dalla Legge 9/08/2013, n. 98 (G.U. n. 194 del 20/08/2013 - S.O. n. 63);

data di entrata in vigore del presente decreto, di cui agli articoli 1559, ad esclusione dei contratti di somministrazione di beni e servizi essenziali, 1655, 1656 e 1677 del Codice civile<sup>(N)</sup>, devono essere specificamente indicati a pena di nullità ai sensi dell'articolo 1418<sup>(N)</sup> del Codice civile *i costi delle misure adottate per eliminare o, ove ciò non sia possibile, ridurre al minimo i rischi in materia di salute e sicurezza sul lavoro derivanti dalle interferenze delle lavorazioni. I costi di cui al primo periodo non sono soggetti a ribasso.* Con riferimento ai contratti di cui al [precedente periodo](#) stipulati prima del 25 agosto 2007 i costi della sicurezza del lavoro devono essere indicati entro il 31 dicembre 2008, qualora gli stessi contratti siano ancora in corso a tale data. A tali dati possono accedere, su richiesta, il rappresentante dei lavoratori per la sicurezza e gli organismi locali delle organizzazioni sindacali dei lavoratori comparativamente più rappresentative a livello nazionale.

6. Nella predisposizione delle gare di appalto e nella valutazione dell'anomalia delle offerte nelle procedure di affidamento di appalti di lavori pubblici, di servizi e di forniture, gli enti aggiudicatori sono tenuti a valutare che il valore economico sia adeguato e sufficiente rispetto al costo del lavoro e al costo relativo alla sicurezza, il quale deve essere specificamente indicato e risultare congruo rispetto all'entità e alle caratteristiche dei lavori, dei servizi o delle forniture. Ai fini del [presente comma](#) il costo del lavoro è determinato periodicamente, in apposite tabelle, dal *Ministro del lavoro, della salute e delle politiche sociali*, sulla base dei valori economici previsti dalla contrattazione collettiva stipulata dai sindacati comparativamente più rappresentativi, delle norme in materia previdenziale ed assistenziale, dei diversi settori merceologici e delle differenti aree territoriali. In mancanza di contratto collettivo applicabile, il costo del lavoro è determinato in relazione al contratto collettivo del settore merceologico più vicino a quello preso in considerazione.

7. Per quanto non diversamente disposto dal decreto legislativo 12 aprile 2006 n. 163<sup>(N)</sup>, come da ultimo modificate dall'articolo 8, comma 1, della Legge 3 agosto 2007, n. 123<sup>(N)</sup>, trovano applicazione in materia di appalti pubblici le disposizioni del presente decreto.

8. Nell'ambito dello svolgimento di attività in regime di appalto o subappalto, il personale occupato dall'impresa appaltatrice o subappaltatrice deve essere munito di apposita tessera di riconoscimento corredata di fotografia, contenente le generalità del lavoratore e l'indicazione del datore di lavoro<sup>33</sup>.

Sanzioni Penali	<p><b>Sanzioni per il datore di lavoro e il dirigente</b></p> <ul style="list-style-type: none"> <li>• <a href="#">Art. 26, co. 1, lett. a)</a>: arresto da due a quattro mesi o ammenda da 1.228,50 a 5.896,84 euro [<a href="#">Art. 55, co. 5, lett. b)</a>]</li> <li>• <a href="#">Art. 26, co. 1, lett. b)</a>: arresto da due a quattro mesi o ammenda da 921,38 a 4.914,03 euro [<a href="#">Art. 55 co. 5 lett. a)</a>]</li> <li>• <a href="#">Art. 26, co. 2 e 3, primo periodo</a>: arresto da due a quattro mesi o ammenda da 1.842,76 a 7.371,03 euro [<a href="#">Art. 55, co. 5, lett. d)</a>]</li> </ul> <p><b>Altri soggetti</b></p> <ul style="list-style-type: none"> <li>• <a href="#">Art. 26, co. 3, quarto periodo, e 3-ter</a>: arresto da due a quattro mesi o ammenda da 1.842,76 a 7.371,03 euro [<a href="#">Art. 55, co. 5, lett. d)</a>]</li> </ul>
Sanzioni Amministrative	<p><b>Sanzioni per il datore di lavoro e il dirigente</b></p> <ul style="list-style-type: none"> <li>• <a href="#">Art. 26, co. 8</a>: sanzione amministrativa pecuniaria da 122,85 a 614,25 euro per ciascun lavoratore [<a href="#">Art. 55, co. 5, lett. i)</a>]</li> </ul>

#### LETTERE CIRCOLARI

[Lettera circolare del 10/02/2011 prot. 15/SEGR/003328 - Oggetto: lettera circolare in ordine alla approvazione della Procedura per la fornitura di calcestruzzo in cantiere.](#)

#### INTERPELLI

[INTERPELLO N. 6/2013 del 02/05/2013 - Applicazione del D.Lgs. 81/2008 a "Stuntmen" e "addetto effetti speciali"](#)

[INTERPELLO N. 5/2016 del 12/05/2016 - Applicazione del d.lgs. n. 81.2008 agli studi associati degli infermieri](#)

[INTERPELLO N. 1/2018 del 14/02/2018 - Obblighi di cui all'art.18, comma 1, lettera b\), del d.lgs. n. 81/2008 e al D.M. 10 marzo 1998, per un datore di lavoro che svolga le proprie attività esclusivamente presso unità produttive di un datore di lavoro](#)

[Note all'Art. 26](#)

[Richiami all'Art. 26:](#)

[- Art. 3, co. 11 - Art. 6 co. 8 lett. m-ter\) - Art. 18, co. 1, lett. p\) - Art. 29, co. 4 - Art. 50, co. 5 - Art. 50, co. 6 - Art. 96, co. 1-bis - Art. 96, co. 2 - Art. 97, co. 2 - Art. 292, co. 2](#)

### Articolo 27 - Sistema di qualificazione delle imprese e dei lavoratori autonomi

1. Con il decreto del Presidente della Repubblica di cui all'[articolo 6, comma 8, lettera g\)](#), sono individuati i settori, ivi compresi i settori della sanificazione del tessile e dello strumentario chirurgico, e i criteri finalizzati alla definizione di un sistema di qualificazione delle imprese e dei lavoratori autonomi, con riferimento alla tutela della salute e sicurezza sul lavoro, fondato sulla base della specifica esperienza, competenza e conoscenza, acquisite anche attraverso percorsi formativi mirati, e sulla base delle attività di cui all'[articolo 21, comma 2](#), nonché sull'applicazione di determinati standard contrattuali e organizzativi nell'impiego della manodopera, anche in relazione agli appalti e alle tipologie di lavoro flessibile, certificati ai sensi del titolo VIII, capo I, del decreto legislativo 10 settembre 2003, n. 276,

<sup>33</sup> Ai sensi dell'art. 5, della Legge 13 agosto 2010 n. 136, pubblicata sulla G.U. n. 196 del 23 agosto 2010, in vigore dal 7 settembre 2010, nella tessera di riconoscimento, prevista [dall'art. 18, comma 1, lett. u\)](#) dovrà essere precisata anche la data di assunzione e, in caso di subappalto, la relativa autorizzazione.

e successive modificazioni.<sup>34</sup>

1-bis. Con riferimento all'edilizia, il sistema di qualificazione delle imprese e dei lavoratori autonomi si realizza almeno attraverso la adozione e diffusione, nei termini e alle condizioni individuati dal decreto del Presidente della Repubblica di cui all'[articolo 6, comma 8, lettera g\)](#), di uno strumento che consenta la continua verifica della idoneità delle imprese e dei lavoratori autonomi, in assenza di violazioni alle disposizioni di legge e con riferimento ai requisiti previsti, tra cui la formazione in materia di salute e sicurezza sul lavoro e i provvedimenti impartiti dagli organi di vigilanza. Tale strumento opera per mezzo della attribuzione alle imprese ed ai lavoratori autonomi di un punteggio iniziale che misuri tale idoneità, soggetto a decurtazione a seguito di accertate violazioni in materia di salute e sicurezza sul lavoro. L'azzeramento del punteggio per la ripetizione di violazioni in materia di salute e sicurezza sul lavoro determina l'impossibilità per l'impresa o per il lavoratore autonomo di svolgere attività nel settore edile.

2. Fermo restando quanto previsto dal [comma 1-bis](#), che potrà, con le modalità ivi previste, essere esteso ad altri settori di attività individuati con uno o più accordi interconfederali stipulati a livello nazionale dalle organizzazioni sindacali dei datori di lavoro e dei lavoratori comparativamente più rappresentative, il possesso dei requisiti per ottenere la qualificazione di cui al [comma 1](#) costituisce elemento preferenziale per la partecipazione alle gare relative agli appalti e subappalti pubblici e per l'accesso ad agevolazioni, finanziamenti e contributi a carico della finanza pubblica, sempre se correlati ai medesimi appalti o subappalti.

2-bis. Sono fatte salve le disposizioni in materia di qualificazione previste dal decreto legislativo 12 aprile 2006, n. 163, e successive modificazioni.

#### DECRETI COLLEGATI

[Decreto del Presidente della Repubblica - 14 settembre 2011, n. 177 Regolamento recante norme per la qualificazione delle imprese e dei lavoratori autonomi operanti in ambienti sospetti di inquinamento o confinanti, a norma dell'articolo 6, comma 8, lettera g\), del decreto legislativo 9 aprile 2008, n. 81.](#)

Richiami all'Art. 27:

- [Art. 6, co. 8, lett. g\)](#)

## SEZIONE II - VALUTAZIONE DEI RISCHI

### Articolo 28 - Oggetto della valutazione dei rischi<sup>35</sup>

1. La valutazione di cui all'[articolo 17, comma 1, lettera a\)](#), anche nella scelta delle attrezzature di lavoro e delle sostanze o delle miscele chimiche<sup>36</sup> impiegate, nonché nella sistemazione dei luoghi di lavoro, deve riguardare tutti i rischi per la sicurezza e la salute dei lavoratori, ivi compresi quelli riguardanti gruppi di lavoratori esposti a rischi particolari, tra cui anche quelli collegati allo stress lavoro-correlato, secondo i contenuti dell'Accordo Europeo dell'8 ottobre 2004, e quelli riguardanti le lavoratrici in stato di gravidanza, secondo quanto previsto dal decreto legislativo 26 marzo 2001, n. 151<sup>(N)</sup>, nonché quelli connessi alle differenze di genere, all'età, alla provenienza da altri Paesi e quelli connessi alla specifica tipologia contrattuale attraverso cui viene resa la prestazione di lavoro e i rischi derivanti dal possibile rinvenimento di ordigni bellici inesplosi nei cantieri temporanei o mobili, come definiti dall'[articolo 89, comma 1, lettera a\)](#), del presente decreto, interessati da attività di scavo<sup>37</sup>.

1-bis. La valutazione dello stress lavoro-correlato di cui al [comma 1](#) è effettuata nel rispetto delle indicazioni di cui all'[articolo 6, comma 8, lettera m-quater](#), e il relativo obbligo decorre dalla elaborazione delle predette indicazioni e comunque, anche in difetto di tale elaborazione, a far data dal 1° agosto 2010.<sup>38</sup>

<sup>34</sup> Comma modificato dall'art. 32 del decreto-legge 21/06/2013, n. 69 recante "Disposizioni urgenti per il rilancio dell'economia" (G.U. n.144 del 21/6/2013 - S.O. n. 50) convertito con modificazioni dalla Legge 9/08/2013, n. 98 (G.U. n. 194 del 20/08/2013 - S.O. n. 63);

<sup>35</sup> **Commento personale:** da notare che, ai sensi del [comma 2 dell'art. 306](#), "Le disposizioni di cui agli [articoli 17, comma 1, lettera a\)](#), e [28](#), nonché le altre disposizioni in tema di valutazione dei rischi che ad esse rinviano, ivi comprese le relative disposizioni sanzionatorie, previste dal presente decreto, diventano efficaci a decorrere dal 01/01/09; fino a tale data continuano a trovare applicazione le disposizioni previgenti". Inoltre, ai sensi dell'art. 32 comma 2 del D.L. 30/12/08 n. 207, convertito con Legge del 27/02/09 n. 14, "le disposizioni di cui all'[art. 28, commi 1 e 2](#), concernenti la valutazione dello stress lavoro-correlato e la data certa entrano in vigore il 16/05/09". Per cui le disposizioni di cui al precedente periodo hanno trovato applicazione nel periodo dal 16/05/2009 al 19/08/2009. Dal 20/08/2009, con l'entrata in vigore del D.Lgs. 106/09 integrativo e correttivo del presente decreto, la decorrenza dell'obbligo della valutazione dello stress lavoro correlato è stata disciplinata dal [comma 1-bis](#) del presente [art. 28](#). Il termine dell'applicazione della suddetta disposizione è stato ulteriormente posticipato al 31/12/2010 (vedi nota successiva).

<sup>36</sup> Modifica introdotta dal Decreto Legislativo 15 febbraio 2016, n. 39 (GU n.61 del 14/03/2016, in vigore dal 29/03/2016).

<sup>37</sup> Comma così modificato dall'art. 1, comma 1, lett. a), della Legge 1 ottobre 2012, n. 177, pubblicata sulla Gazzetta Ufficiale n. 244 del 18/10/2012, come da errata corrige pubblicata sulla Gazzetta Ufficiale n. 245 del 19/10/2012. Le modifiche al D.Lgs. 81/08 introdotte dalla predetta legge, ai sensi del comma 3 della stessa, come modificato dall'art. 4, comma 6, del decreto legge 30/12/2015, n. 210, convertito con modificazioni dalla legge 25/02/2016, n. 21, acquistano efficacia decorsi dodici mesi dalla data della pubblicazione del decreto del Ministro della difesa, come specificato al [comma 2 dell'art. 1 della legge 177/2012](#). Fino a tale data continuano ad applicarsi le disposizioni di cui all'articolo 7, commi primo, secondo e quarto, del decreto legislativo luogotenenziale 12 aprile 1946, n. 320, che riacquistano efficacia, a decorrere dalla data di entrata in vigore della predetta legge, nel testo vigente il giorno antecedente la data di entrata in vigore del codice dell'ordinamento militare, di cui al decreto legislativo 15 marzo 2010, n. 66, e sono autorizzate a proseguire l'attività le imprese già operanti ai sensi delle medesime disposizioni. Il citato [comma 2 dell'art. 1 della legge 177/2012](#) stabilisce che entro 6 mesi dalla data di entrata in vigore dello stesso sarà adottato un decreto istitutivo dell'albo di cui al [comma 4-bis dell'art. 104 del D.Lgs. 81/08](#), in cui saranno altresì definiti i criteri per l'accertamento dell'idoneità delle imprese ai fini dell'iscrizione al medesimo albo, nonché per le successive verifiche biennali Tale decreto, [n. 82 del 11 maggio 2015 \(LINK ESTERNO\)](#), è stato pubblicato nella Gazzetta Ufficiale n. 146 del 26/06/2015.

<sup>38</sup> Ai sensi dell'art. 8 comma 12 del D.L. 31 maggio 2010, n. 78, convertito con modificazioni con la legge 30 luglio 2010, n. 122 pubblicato sul S.O. n. 174 alla G.U. n. 176 del 30 luglio 2010 "Al fine di adottare le opportune misure organizzative, nei confronti delle amministrazioni pubbliche di cui all'art. 1, comma 2, del decreto legislativo n. 165 del 2001 e dei datori di lavoro del settore privato, il termine di applicazione delle disposizioni di cui agli [articoli 28 e 29](#) del decreto legislativo 9 aprile 2008, n. 81, in materia di rischio da stress lavoro-correlato, è differito al 31 dicembre 2010 ... omissis."



2. Il documento di cui all'[articolo 17, comma 1, lettera a\)](#), redatto a conclusione della valutazione può essere tenuto, nel rispetto delle previsioni di cui all'[articolo 53](#) del decreto, su supporto informatico e, deve essere munito anche tramite le procedure applicabili ai supporti informatici di cui all'[articolo 53](#), di data certa o attestata dalla sottoscrizione del documento medesimo da parte del datore di lavoro, nonché, ai soli fini della prova della data, dalla sottoscrizione del responsabile del servizio di prevenzione e protezione, del rappresentante dei lavoratori per la sicurezza o del rappresentante dei lavoratori per la sicurezza territoriale e del medico competente, ove nominato e contenere:

- a) una relazione sulla valutazione di tutti i rischi per la sicurezza e la salute durante l'attività lavorativa, nella quale siano specificati i criteri adottati per la valutazione stessa. La scelta dei criteri di redazione del documento è rimessa al datore di lavoro, che vi provvede con criteri di semplicità, brevità e comprensibilità, in modo da garantirne la completezza e l'idoneità quale strumento operativo di pianificazione degli interventi aziendali e di prevenzione;
- b) l'indicazione delle misure di prevenzione e di protezione attuate e dei dispositivi di protezione individuali adottati, a seguito della valutazione di cui all'[articolo 17, comma 1, lettera a\)](#);
- c) il programma delle misure ritenute opportune per garantire il miglioramento nel tempo dei livelli di sicurezza;
- d) l'individuazione delle procedure per l'attuazione delle misure da realizzare, nonché dei ruoli dell'organizzazione aziendale che vi debbono provvedere, a cui devono essere assegnati unicamente soggetti in possesso di adeguate competenze e poteri;
- e) l'indicazione del nominativo del responsabile del servizio di prevenzione e protezione, del rappresentante dei lavoratori per la sicurezza o di quello territoriale e del medico competente che ha partecipato alla valutazione del rischio;
- f) l'individuazione delle mansioni che eventualmente espongono i lavoratori a rischi specifici che richiedono una riconosciuta capacità professionale, specifica esperienza, adeguata formazione e addestramento.

3. Il contenuto del documento di cui al [comma 2](#) deve altresì rispettare le indicazioni previste dalle specifiche norme sulla valutazione dei rischi contenute nei successivi titoli del presente decreto.

3-bis. In caso di costituzione di nuova impresa, il datore di lavoro è tenuto ad effettuare immediatamente la valutazione dei rischi elaborando il relativo documento entro novanta giorni dalla data di inizio della propria attività. Anche in caso di costituzione di nuova impresa, il datore di lavoro deve comunque dare immediata evidenza, attraverso idonea documentazione, dell'adempimento degli obblighi di cui al [comma 2, lettere b\), c\), d\), e\) e f\)](#), e al [comma 3](#), e immediata comunicazione al rappresentante dei lavoratori per la sicurezza. A tale documentazione accede, su richiesta, il rappresentante dei lavoratori per la sicurezza.<sup>39</sup>

3-ter. Ai fini della valutazione di cui al [comma 1](#), l'Inail, anche in collaborazione con le aziende sanitarie locali per il tramite del Coordinamento Tecnico delle Regioni e i soggetti di cui all'[articolo 2, comma 1, lettera ee\)](#), rende disponibili al datore di lavoro strumenti tecnici e specialistici per la riduzione dei livelli di rischio. L'Inail e le aziende sanitarie locali svolgono la predetta attività con le risorse umane, strumentali e finanziarie disponibili a legislazione vigente.<sup>40</sup>

Sanzioni  
Penali

#### Sanzioni per il datore di lavoro

- [Art. 28, co. 2, lett. b\), c\) o d\)](#): ammenda da 2.457,02 a 4.914,03 euro se adotta il documento di cui all'[Art. 17, co. 1, lett. a\)](#) in assenza degli elementi di cui ai predetti commi [\[Art. 55, co. 3\]](#)
- [Art. 28, co. 2, lett. a\), primo periodo, ed f\)](#): ammenda da 1.228,50 a 2.457,02 euro se adotta il documento di cui all'[Art. 17, co. 1, lett. a\)](#) in assenza degli elementi di cui ai predetti commi [\[Art. 55, co. 4\]](#)

#### LETTERE CIRCOLARI

[Lettera circolare del 18/11/2010 prot. 15/SEGR/0023692 - Oggetto: lettera circolare in ordine alla approvazione delle indicazioni necessarie alla valutazione del rischio da stress lavoro-correlato di cui all'articolo 28, comma 1-bis, del decreto legislativo 9 aprile 2008, n. 81, e successive modifiche e integrazioni.](#)

[Lettera circolare del 25/01/2011 Prot. 15/SEGR/0001940 - Oggetto: lettera circolare in ordine alla approvazione degli Orientamenti pratici per la determinazione delle esposizioni sporadiche e di debole intensità \(ESEDI\) all'amianto nell'ambito delle attività previste dall'art. 249 commi 2 e 4, del D.Lgs. 9 aprile 2008, n. 81 come modificato e integrato dal D.Lgs. 3 agosto 2009, n. 106.](#)

[INTERPELLO N. 2/2019 del 15/02/2019 - Applicazione, per l'attività degli Enti ispettivi, della Circolare Orientamenti pratici per la determinazione delle esposizioni sporadiche e di debole intensità \(ESEDI\) all'amianto nell'ambito delle attività previste dall'art. 249 c. 2 del D.Lgs. 9 aprile 2008, n. 81 come modificato e integrato dal D.Lgs. 3 agosto 2009, n. 106.](#)

#### INTERPELLI

[INTERPELLO N. 5/2012 del 15/11/2012 - Valutazione del rischio stress lavoro-correlato](#)

[INTERPELLO N. 5/2013 del 02/05/2013 - Valutazione del rischio stress lavoro-correlato](#)

[INTERPELLO N. 6/2013 del 02/05/2013 - Applicazione del D.Lgs. 81/2008 a "Stuntmen" e "addetto effetti speciali"](#)

[INTERPELLO N. 12/2013 del 24/10/2013 - Obbligatorietà del DVR, sicurezza pareti vetrate e spogliatoi ed armadi per il vestiario per le strutture penitenziarie](#)

[INTERPELLO N. 14/2013 del 24/10/2013 - Limiti di utilizzo delle procedure standardizzate](#)

[INTERPELLO N. 3/2016 del 21/03/2016 - Applicazione dell'art. 28, comma 3-bis, ai POS](#)

[INTERPELLO N. 6/2016 del 12/05/2016 - Riposo giornaliero minimo da garantire al personale mobile e relativa valutazione dei rischi.](#)

[INTERPELLO N. 9/2016 del 12/05/2016 - Valutazione dei rischi da agenti chimici presenti sul luogo di lavoro ubicati all'interno di siti contaminati](#)

[INTERPELLO N. 11/2016 del 25/10/2016 - La valutazione dei rischi ambientali e sicurezza del posto di lavoro del personale navigante delle compagnie](#)

<sup>39</sup> Comma così modificato dall'art. 13 della Legge 30/10/2014, n. 161, recante "Disposizioni per l'adempimento degli obblighi derivanti dall'appartenenza dell'Italia all'Unione europea - Legge europea 2013-bis", pubblicata sulla GU n. 261 del 10/11/2014, entrata in vigore il 25/11/2014;

<sup>40</sup> Comma aggiunto dall'art. 20, comma 1, lett. e) d.lgs. 14 settembre 2015, n. 151 recante "Disposizioni di razionalizzazione e semplificazione delle procedure e degli adempimenti a carico di cittadini e imprese e altre disposizioni in materia di rapporto di lavoro e pari opportunità, in attuazione della legge 10 dicembre 2014, n.183" (G.U. n. 221 del 23/09/2015 - S.O. n. 53, in vigore dal 24/09/2015)

aeree

INTERPELLO N. 6/2018 del 18/07/2018 - Concetto di vigilanza dei lavoratori addetti a mansioni di sicurezza, idoneità ed efficacia degli strumenti utilizzati a tale scopo

Note all'Art. 28

Richiami all'Art. 28:

- Art. 17, co. 1, lett. a) - Art. 29, co. 6-bis - Art. 29, co. 6-ter - Art. 32, co. 2 - Art. 33, co. 1, lett. b) - Art. 163, co. 1 - Art. 174, co. 1 - Art. 181, co. 1 - Art. 181, co. 3 - Art. 190, co. 5 - Art. 191, co. 2 - Art. 209, co. 5 - Art. 209, co. 6 - Art. 223, co. 1 - Art. 236, co. 4 - Art. 249, co. 1 - Art. 306, co. 2

### **Articolo 29 - Modalità di effettuazione della valutazione dei rischi<sup>41</sup>**

1. Il datore di lavoro effettua la valutazione ed elabora il documento di cui all'articolo 17, comma 1, lettera a), in collaborazione con il responsabile del servizio di prevenzione e protezione e il medico competente, nei casi di cui all'articolo 41.

2. Le attività di cui al comma 1 sono realizzate previa consultazione del rappresentante dei lavoratori per la sicurezza.

3. La valutazione dei rischi deve essere immediatamente rielaborata, nel rispetto delle modalità di cui ai commi 1 e 2, in occasione di modifiche del processo produttivo o della organizzazione del lavoro significative ai fini della salute e sicurezza dei lavoratori, o in relazione al grado di evoluzione della tecnica, della prevenzione o della protezione o a seguito di infortuni significativi o quando i risultati della sorveglianza sanitaria ne evidenzino la necessità. A seguito di tale rielaborazione, le misure di prevenzione debbono essere aggiornate. Nelle ipotesi di cui ai periodi che precedono il documento di valutazione dei rischi deve essere rielaborato, nel rispetto delle modalità di cui ai commi 1 e 2, nel termine di trenta giorni dalle rispettive causali. Anche in caso di rielaborazione della valutazione dei rischi, il datore di lavoro deve comunque dare immediata evidenza, attraverso idonea documentazione, dell'aggiornamento delle misure di prevenzione e immediata comunicazione al rappresentante dei lavoratori per la sicurezza. A tale documentazione accede, su richiesta, il rappresentante dei lavoratori per la sicurezza.<sup>42</sup>

4. Il documento di cui all'articolo 17, comma 1, lettera a), e quello di cui all'articolo 26, comma 3, devono essere custoditi presso l'unità produttiva alla quale si riferisce la valutazione dei rischi.

5. Fermo restando quanto previsto al comma 6-ter, i datori di lavoro che occupano fino a 10 lavoratori effettuano la valutazione dei rischi di cui al presente articolo sulla base delle procedure standardizzate di cui all'articolo 6, comma 8, lettera f). Fino alla scadenza del terzo mese successivo alla data di entrata in vigore del decreto interministeriale di cui all'articolo 6, comma 8, lettera f), e, comunque, non oltre il 30 giugno 2013<sup>43</sup>, gli stessi datori di lavoro possono autocertificare l'effettuazione della valutazione dei rischi.<sup>44</sup> Quanto previsto nel precedente periodo non si applica alle attività di cui all'articolo 31, comma 6, lettere a), b), c), d) nonché g).<sup>45</sup>

6. Fermo restando quanto previsto al comma 6-ter, i datori di lavoro che occupano fino a 50 lavoratori possono effettuare la valutazione dei rischi sulla base delle procedure standardizzate di cui all'articolo 6, comma 8, lettera f). Nelle more dell'elaborazione di tali procedure trovano applicazione le disposizioni di cui ai commi 1, 2, 3, e 4.<sup>46</sup>

6-bis. Le procedure standardizzate di cui al comma 6, anche con riferimento alle aziende che rientrano nel campo di applicazione del titolo IV, sono adottate nel rispetto delle disposizioni di cui all'articolo 28.

6-ter. Con decreto del Ministro del lavoro e delle politiche sociali, da adottare, sulla base delle indicazioni della Commissione consultiva permanente per la salute e sicurezza sul lavoro e previa intesa in sede di Conferenza permanente per i rapporti tra lo Stato, le regioni e le province autonome di Trento e di Bolzano, sono individuati settori di attività a basso rischio di infortuni e malattie professionali, sulla base di criteri e parametri oggettivi, desunti dagli indici infortunistici dell'INAIL e relativi alle malattie professionali di settore e specifiche della singola azienda. Il decreto di cui al primo periodo reca in allegato il modello con il quale, fermi restando i relativi obblighi, i datori di lavoro delle aziende che operano nei settori di attività a basso rischio infortunistico possono dimostrare di aver effettuato la valutazione dei rischi di cui agli articoli 17 e 28 e al presente articolo. Resta ferma la facoltà delle aziende di utilizzare le procedure standardizzate previste dai commi 5 e 6 del presente articolo.<sup>47</sup>

<sup>41</sup> Ai sensi dell'art. 8 comma 12 del D.L. 31 maggio 2010, n. 78, convertito con modificazioni con la legge 30 luglio 2010, n. 122 pubblicato sul S.O. n. 174 alla G.U. n. 176 del 30 luglio 2010 "Al fine di adottare le opportune misure organizzative, nei confronti delle amministrazioni pubbliche di cui all'art. 1, comma 2, del decreto legislativo n. 165 del 2001 e dei datori di lavoro del settore privato, il termine di applicazione delle disposizioni di cui agli articoli 28 e 29 del decreto legislativo 9 aprile 2008, n. 81, in materia di rischio da stress lavoro-correlato, è differito al 31 dicembre 2010".

<sup>42</sup> Comma così modificato dall'art. 13 della Legge 30/10/2014, n. 161, recante "Disposizioni per l'adempimento degli obblighi derivanti dall'appartenenza dell'Italia all'Unione europea - Legge europea 2013-bis", pubblicata sulla GU n. 261 del 10/11/2014, entrata in vigore il 25/11/2014;

<sup>43</sup> Termine così modificato dalla Legge 24 dicembre 2012 n. 228 (cosiddetta Legge di stabilità 2013) pubblicata sulla Gazzetta Ufficiale n.302 del 29 dicembre 2012 - Suppl. Ordinario n.212 (comma 388; tabella 2 punto 9) entrata in vigore il 1 gennaio 2013

<sup>44</sup> Frase così modificata dall'art. 1 comma 2 del decreto-legge 12 maggio 2012, n. 57, pubblicato sulla Gazzetta Ufficiale n. 111 del 14 maggio 2012, convertito dalla Legge 12 luglio 2012 n. 101 pubblicata sulla G.U. n. 162 del 13 luglio 2012

<sup>45</sup> Comma modificato dall'art. 32 del decreto-legge 21/06/2013, n. 69 recante "Disposizioni urgenti per il rilancio dell'economia" (G.U. n.144 del 21/6/2013 - S.O. n. 50) convertito con modificazioni dalla Legge 9/08/2013, n. 98 (G.U. n. 194 del 20/08/2013 - S.O. n. 63);

<sup>46</sup> Comma modificato dall'art. 32 del decreto-legge 21/06/2013, n. 69 recante "Disposizioni urgenti per il rilancio dell'economia" (G.U. n.144 del 21/6/2013 - S.O. n. 50) convertito con modificazioni dalla Legge 9/08/2013, n. 98 (G.U. n. 194 del 20/08/2013 - S.O. n. 63);

<sup>47</sup> Comma inserito dall'art. 32 del decreto-legge 21/06/2013, n. 69 recante "Disposizioni urgenti per il rilancio dell'economia" (G.U. n.144 del 21/6/2013 - S.O. n. 50) convertito con modificazioni dalla Legge 9/08/2013, n. 98 (G.U. n. 194 del 20/08/2013 - S.O. n. 63). Ai sensi dell'art. 32 comma 2 del predetto D.L. il decreto di cui all'art. 29 comma 6-ter sarà adottato entro novanta giorni dalla data di entrata in vigore dello stesso;



6-*quater*. Con decreto del Ministro del lavoro e delle politiche sociali, da adottarsi previo parere della Commissione consultiva permanente per la salute e sicurezza sul lavoro, sono individuati strumenti di supporto per la valutazione dei rischi di cui agli [articoli 17 e 28](#) e al presente articolo, tra i quali gli strumenti informatizzati secondo il prototipo europeo OIRA (*Online Interactive Risk Assessment*).<sup>48</sup>

7. Le disposizioni di cui al [comma 6](#) non si applicano alle attività svolte nelle seguenti aziende:

- aziende di cui all'[articolo 31, comma 6, lettere a\), b\), c\), d\), f\) e g\)](#);
- aziende in cui si svolgono attività che espongono i lavoratori a rischi chimici, biologici, da atmosfere esplosive, cancerogeni mutageni, connessi all'esposizione ad amianto;
- soppressa dall'[art.29 del D.Lgs. 05 agosto 2009, n. 106](#)

Sanzioni Penali	<p><b>Sanzioni per il datore di lavoro</b></p> <ul style="list-style-type: none"> <li>• <a href="#">Art. 29, co. 1</a> <ul style="list-style-type: none"> <li>- arresto da tre a sei mesi o ammenda da 3.071,27 a 7.862,44 euro <a href="#">[Art. 55, co. 1]</a></li> <li>- arresto da quattro a otto mesi se la violazione è commessa: <ul style="list-style-type: none"> <li>o nelle aziende di cui all'<a href="#">articolo 31, comma 6, lettere a), b), c), d), f) e g)</a> <a href="#">[Art. 55, co. 2, lett. a)]</a>;</li> <li>o in aziende in cui si svolgono attività che espongono i lavoratori a rischi biologici di cui all'<a href="#">art. 268, co. 1, lett. c) e d)</a>, da atmosfere esplosive, cancerogeni mutageni, e da attività di manutenzione, rimozione smaltimento e bonifica di amianto <a href="#">[Art. 55, co. 2, lett. b)]</a>;</li> <li>o per le attività disciplinate dal <a href="#">Titolo IV</a> caratterizzate dalla compresenza di più imprese e la cui entità presunta di lavoro non sia inferiore a 200 uomini-giorno <a href="#">[Art. 55, co. 2, lett. c)]</a>.</li> </ul> </li> </ul> </li> <li>• <a href="#">Art. 29, co. 2 e 3</a>: ammenda da 2.457,02 a 4.914,03 euro se adotta il documento di cui all'<a href="#">Art. 17, co. 1, lett. a)</a> senza le modalità dei predetti commi <a href="#">[Art. 55, co. 3]</a></li> </ul>
Sanzioni Amministrative	<p><b>Sanzioni per il datore di lavoro e il dirigente</b></p> <ul style="list-style-type: none"> <li>• <a href="#">Art. 29, co. 4</a>: sanzione amministrativa pecuniaria da 2.457,02 a 8.108,14 euro <a href="#">[Art. 55, co. 5, lett. f)]</a></li> </ul>

#### DECRETI ATTUATIVI

[Decreto interministeriale 30 novembre 2012 - "Procedure standardizzate" per la valutazione dei rischi di cui all'articolo 29, comma 5, del decreto legislativo n. 81/2008, ai sensi dell'articolo 6, comma 8, lettera f\).](#)

#### LETTERE CIRCOLARI

[Lettera circolare del 18/11/2010 prot. 15/SEGR/0023692 - Oggetto: lettera circolare in ordine alla approvazione delle indicazioni necessarie alla valutazione del rischio da stress lavoro-correlato di cui all'articolo 28, comma 1-bis, del decreto legislativo 9 aprile 2008, n. 81, e successive modifiche e integrazioni.](#)

[Lettera circolare del 25/01/2011 Prot. 15/SEGR/0001940 - Oggetto: lettera circolare in ordine alla approvazione degli Orientamenti pratici per la determinazione delle esposizioni sporadiche e di debole intensità \(ESED\) all'amianto nell'ambito delle attività previste dall'art. 249 commi 2 e 4, del D.Lgs. 9 aprile 2008, n. 81 come modificato e integrato dal D.lgs. 3 agosto 2009, n. 106.](#)

[Nota del 31/01/2013 prot. 32/0002583/MA001.A001 Oggetto: decreto interministeriale sulle procedure standardizzate - chiarimenti inerenti al termine finale dell'esercizio della facoltà di autocertificare la valutazione dei rischi \(articolo 29, comma 5, del decreto legislativo 9 aprile 2008, n. 81, e successive modifiche e integrazioni.](#)

#### INTERPELLI

[INTERPELLO N. 7/2012 del 15/11/2012 - Valutazione del rischio e utilizzo delle procedure standardizzate](#)

[INTERPELLO N. 14/2013 del 24/10/2013 - Limiti di utilizzo delle procedure standardizzate](#)

[INTERPELLO N. 2/2019 del 15/02/2019 - Applicazione, per l'attività degli Enti ispettivi, della Circolare Orientamenti pratici per la determinazione delle esposizioni sporadiche e di debole intensità \(ESED\) all'amianto nell'ambito delle attività previste dall'art. 249 c. 2 del D.Lgs. 9 aprile 2008, n. 81 come modificato e integrato dal D.Lgs. 3 agosto 2009, n. 106.](#)

Richiami all'Art. 29:

- [Art. 2, co. 1, lett. h\)](#) - [Art. 6, co. 8, lett. f\)](#) - [Art. 26, co. 3](#) - [Art. 96, co. 2](#) - [Art. 236, co. 4](#) - [ALL. XVII, punto 1, lett. b\)](#)

### Articolo 30 - Modelli di organizzazione e di gestione

1. Il modello di organizzazione e di gestione idoneo ad avere efficacia esimente della responsabilità amministrativa delle persone giuridiche, delle società e delle associazioni anche prive di personalità giuridica di cui al decreto legislativo 8 giugno 2001, n. 231<sup>(N)</sup>, deve essere adottato ed efficacemente attuato, assicurando un sistema aziendale per l'adempimento di tutti gli obblighi giuridici relativi:

- al rispetto degli standard tecnico-strutturali di legge relativi a attrezzature, impianti, luoghi di lavoro, agenti chimici, fisici e biologici;
- alle attività di valutazione dei rischi e di predisposizione delle misure di prevenzione e protezione conseguenti;
- alle attività di natura organizzativa, quali emergenze, primo soccorso, gestione degli appalti, riunioni periodiche di sicurezza, consultazioni dei rappresentanti dei lavoratori per la sicurezza;
- alle attività di sorveglianza sanitaria;
- alle attività di informazione e formazione dei lavoratori;
- alle attività di vigilanza con riferimento al rispetto delle procedure e delle istruzioni di lavoro in sicurezza da parte dei lavoratori;

<sup>48</sup> Comma da ultimo modificato dall'art. 20 d.lgs. 14 settembre 2015, n. 151 recante "Disposizioni di razionalizzazione e semplificazione delle procedure e degli adempimenti a carico di cittadini e imprese e altre disposizioni in materia di rapporto di lavoro e pari opportunità, in attuazione della legge 10 dicembre 2014, n.183" (G.U. n. 221 del 23/09/2015 - S.O. n. 53, in vigore dal 24/09/2015), già inserito dall'art. 32 del decreto-legge 21/06/2013, n. 69 recante "Disposizioni urgenti per il rilancio dell'economia" (G.U. n.144 del 21/6/2013 - S.O. n. 50) convertito con modificazioni dalla Legge 9/08/2013, n. 98 (G.U. n. 194 del 20/08/2013 - S.O. n. 63);

- g) alla acquisizione di documentazioni e certificazioni obbligatorie di legge;
- h) alle periodiche verifiche dell'applicazione e dell'efficacia delle procedure adottate.
2. Il modello organizzativo e gestionale di cui al [comma 1](#) deve prevedere idonei sistemi di registrazione dell'avvenuta effettuazione delle attività di cui al [comma 1](#).
3. Il modello organizzativo deve in ogni caso prevedere, per quanto richiesto dalla natura e dimensioni dell'organizzazione e dal tipo di attività svolta, un'articolazione di funzioni che assicuri le competenze tecniche e i poteri necessari per la verifica, valutazione, gestione e controllo del rischio, nonché un sistema disciplinare idoneo a sanzionare il mancato rispetto delle misure indicate nel modello.
4. Il modello organizzativo deve altresì prevedere un idoneo sistema di controllo sull'attuazione del medesimo modello e sul mantenimento nel tempo delle condizioni di idoneità delle misure adottate. Il riesame e l'eventuale modifica del modello organizzativo devono essere adottati, quando siano scoperte violazioni significative delle norme relative alla prevenzione degli infortuni e all'igiene sul lavoro, ovvero in occasione di mutamenti nell'organizzazione e nell'attività in relazione al progresso scientifico e tecnologico.
5. In sede di prima applicazione, i modelli di organizzazione aziendale definiti conformemente alle Linee guida UNI-INAIL per un sistema di gestione della salute e sicurezza sul lavoro (SGSL) del 28 settembre 2001 o al British Standard OHSAS 18001:2007 si presumono conformi ai requisiti di cui al [presente articolo](#) per le parti corrispondenti. Agli stessi fini ulteriori modelli di organizzazione e gestione aziendale possono essere indicati dalla Commissione di cui all'[articolo 6](#).
- 5-bis. La commissione consultiva permanente per la salute e sicurezza sul lavoro elabora procedure semplificate per la adozione e la efficace attuazione dei modelli di organizzazione e gestione della sicurezza nelle piccole e medie imprese. Tali procedure sono recepite con decreto del Ministero del lavoro, della salute e delle politiche sociali.*
6. L'adozione del modello di organizzazione e di gestione di cui al [presente articolo](#) nelle imprese fino a 50 lavoratori rientra tra le attività finanziabili ai sensi dell'[articolo 11](#).

#### LETTERE CIRCOLARI

[Lettera Circolare del 11/07/2011 prot. 15/VI/0015816/MA001.A001 - Oggetto: Modello di organizzazione e gestione ex art. 30 D.Lgs. n. 81/08 - Chiarimenti sul sistema di controllo \(comma 4 dell'articolo 30 del D. Lgs. 81/2008\) ed indicazioni per l'adozione del sistema disciplinare \(comma 3 dell'articolo 30 del D. Lgs. 81/2008\) per le Aziende che hanno adottato un modello organizzativo e di gestione definito conformemente alle Linee Guida UNI-INAIL \(edizione 2001\) o alle BS OHSAS 18001:2007 con Tabella di correlazione articolo 30 D.lgs. n. 81/2008 - Linee guida UNI INAIL - BS OHSAS 18001:2007 per l'identificazione delle "parti corrispondenti" di cui al comma 5 dell'articolo 30.](#)

#### [Note all'Art. 30](#)

Richiami all'Art. 30:

- [Art. 6, co. 8, lett. m\)](#) - [Art. 16, co. 3](#) - [Art. 51, co. 3-bis](#)

### SEZIONE III - SERVIZIO DI PREVENZIONE E PROTEZIONE

#### **Articolo 31 - Servizio di prevenzione e protezione**

- Salvo quanto previsto dall'[articolo 34](#), il datore di lavoro organizza il servizio di prevenzione e protezione *prioritariamente* all'interno della azienda o della unità produttiva, o incarica persone o servizi esterni costituiti anche presso le associazioni dei datori di lavoro o gli organismi paritetici, secondo le regole di cui al [presente articolo](#).<sup>49</sup>
- Gli addetti e i responsabili dei servizi, interni o esterni, di cui al [comma 1](#), devono possedere le capacità e i requisiti professionali di cui all'[articolo 32](#), devono essere in numero sufficiente rispetto alle caratteristiche dell'azienda e disporre di mezzi e di tempo adeguati per lo svolgimento dei compiti loro assegnati. Essi non possono subire pregiudizio a causa della attività svolta nell'espletamento del proprio incarico.
- Nell'ipotesi di utilizzo di un servizio interno, il datore di lavoro può avvalersi di persone esterne alla azienda in possesso delle conoscenze professionali necessarie, per integrare, ove occorra, l'azione di prevenzione e protezione del servizio.
- Il ricorso a persone o servizi esterni è obbligatorio in assenza di dipendenti che, all'interno dell'azienda ovvero dell'unità produttiva, siano in possesso dei requisiti di cui all'[articolo 32](#).
- Ove il datore di lavoro ricorra a persone o servizi esterni non è per questo esonerato dalla propria responsabilità in materia.
- L'istituzione del servizio di prevenzione e protezione all'interno dell'azienda, ovvero dell'unità produttiva, è comunque obbligatoria nei seguenti casi:
  - nelle aziende industriali di cui all'articolo 2 del decreto legislativo 17 agosto 1999, n. 334<sup>(N)</sup>, e successive modificazioni, soggette all'obbligo di notifica o rapporto, ai sensi degli articoli 6 e 8 del medesimo decreto;
  - nelle centrali termoelettriche;
  - negli impianti ed installazioni di cui agli articoli 7, 28 e 33 del decreto legislativo 17 marzo 1995, n. 230<sup>(N)</sup>, e

<sup>49</sup> Comma modificato dall'art. 32 del decreto-legge 21/06/2013, n. 69 recante "Disposizioni urgenti per il rilancio dell'economia" (G.U. n.144 del 21/6/2013 - S.O. n. 50) convertito con modificazioni dalla Legge 9/08/2013, n. 98 (G.U. n. 194 del 20/08/2013 - S.O. n. 63);

successive modificazioni;

- d) nelle aziende per la fabbricazione ed il deposito separato di esplosivi, polveri e munizioni;
- e) nelle aziende industriali con oltre 200 lavoratori;
- f) nelle industrie estrattive con oltre 50 lavoratori;
- g) nelle strutture di ricovero e cura pubbliche e private con oltre 50 lavoratori.

7. Nelle ipotesi di cui al [comma 6](#) il responsabile del servizio di prevenzione e protezione deve essere interno.

8. Nei casi di aziende con più unità produttive nonché nei casi di gruppi di imprese, può essere istituito un unico servizio di prevenzione e protezione. I datori di lavoro possono rivolgersi a tale struttura per l'istituzione del servizio e per la designazione degli addetti e del responsabile.

#### **INTERPELLI**

[INTERPELLO N. 1/2012 del 15/11/2012 - Aziende con più unità produttive - unico servizio di prevenzione e protezione](#)

[INTERPELLO N. 22/2014 del 06/10/2014 - Dotazione economica del servizio di prevenzione e protezione.](#)

[INTERPELLO N. 24/2014 del 04/11/2014 - Interpretazione dell'articolo 31, commi 6 e 7, del D.Lgs. n. 81.2008](#)

[INTERPELLO N. 2/2017 del 13/12/2017 - Necessità che l'informazione sia svolta in forma prioritaria ed esclusiva, dal Responsabile del Servizio di Prevenzione e Protezione \(RSPP\)](#)

#### **Note all'Art. 31**

Richiami all'Art. 31:

- [Art. 29, co. 5](#) - [Art. 29, co. 7, lett. a\)](#) - [Art. 34, co. 1 e 1-bis](#) - [Art. 253, co. 4](#)

### **Articolo 32 - Capacità e requisiti professionali degli addetti e dei responsabili dei servizi di prevenzione e protezione interni ed esterni**

1. Le capacità ed i requisiti professionali dei responsabili e degli addetti ai servizi di prevenzione e protezione interni o esterni devono essere adeguati alla natura dei rischi presenti sul luogo di lavoro e relativi alle attività lavorative.

2. Per lo svolgimento delle funzioni da parte dei soggetti di cui al [comma 1](#), è necessario essere in possesso di un titolo di studio non inferiore al diploma di istruzione secondaria superiore nonché di un attestato di frequenza, con verifica dell'apprendimento, a specifici corsi di formazione adeguati alla natura dei rischi presenti sul luogo di lavoro e relativi alle attività lavorative. Per lo svolgimento della funzione di responsabile del servizio prevenzione e protezione, oltre ai requisiti di cui al [precedente periodo](#), è necessario possedere un attestato di frequenza, con verifica dell'apprendimento, a specifici corsi di formazione in materia di prevenzione e protezione dei rischi, anche di natura ergonomica e da stress lavoro-correlato di cui all'[articolo 28, comma 1](#), di organizzazione e gestione delle attività tecnico amministrative e di tecniche di comunicazione in azienda e di relazioni sindacali. I corsi di cui ai [periodi precedenti](#) devono rispettare in ogni caso quanto previsto dall'Accordo sancito il 26 gennaio 2006 in sede di Conferenza permanente per i rapporti tra lo Stato, le Regioni e le Province autonome di Trento e di Bolzano, pubblicato nella Gazzetta Ufficiale n. 37 del 14 febbraio 2006, e successive modificazioni.

3. Possono altresì svolgere le funzioni di responsabile o addetto coloro che, pur non essendo in possesso del titolo di studio di cui al [comma 2](#), dimostrino di aver svolto una delle funzioni richiamate, professionalmente o alle dipendenze di un datore di lavoro, almeno da sei mesi alla data del 13 agosto 2003 previo svolgimento dei corsi secondo quanto previsto dall'Accordo di cui al [comma 2](#).

4. I corsi di formazione di cui al [comma 2](#) sono organizzati dalle Regioni e dalle Province autonome di Trento e di Bolzano, dalle università, dall'ISPEL, dall'INAIL, o dall'IPSEMA per la parte di relativa competenza, dal Corpo nazionale dei Vigili del Fuoco dall'amministrazione della Difesa, dalla Scuola superiore della pubblica amministrazione e dalle altre Scuole superiori delle singole amministrazioni, dalle associazioni sindacali dei datori di lavoro o dei lavoratori o dagli organismi paritetici, nonché dai soggetti di cui al punto 4 dell'Accordo di cui al [comma 2](#) nel rispetto dei limiti e delle specifiche modalità ivi previste. Ulteriori soggetti formatori possono essere individuati in sede di Conferenza permanente per i rapporti tra lo Stato, le Regioni e le Province autonome di Trento e di Bolzano.

5. Coloro che sono in possesso di laurea in una delle seguenti classi: L7, L8, L9, L17, L23, e della laurea magistrale LM26 di cui al decreto del Ministro dell'università e della ricerca in data 16 marzo 2007, pubblicato nel S.O. alla G.U. n. 155 del 6 luglio 2007, o nelle classi 8, 9, 10, 4, di cui al decreto del Ministro dell'università e della ricerca scientifica e tecnologica in data 4 agosto 2000, pubblicato nel S.O. alla G.U. n. 245 del 19 ottobre 2000, ovvero nella classe 4 di cui al decreto del Ministro dell'università e della ricerca scientifica e tecnologica in data 2 aprile 2001, pubblicato nel S.O. alla G.U. n. 128 del 5 giugno 2001, ovvero di altre lauree e lauree magistrali riconosciute corrispondenti ai sensi della normativa vigente con decreto del Ministro dell'istruzione, dell'università e della ricerca, su parere conforme del Consiglio universitario nazionale ai sensi della normativa vigente, sono esonerati dalla frequenza ai corsi di formazione di cui al [comma 2](#), primo periodo. Ulteriori titoli di studio possono essere individuati in sede di Conferenza permanente per i rapporti tra lo Stato, le Regioni e le Province autonome di Trento e di Bolzano.

*5-bis. In tutti i casi di formazione e aggiornamento, previsti dal presente decreto legislativo, in cui i contenuti dei percorsi formativi si sovrappongano, in tutto o in parte, a quelli previsti per il responsabile e per gli addetti del servizio prevenzione e protezione, è riconosciuto credito formativo per la durata ed i contenuti della formazione e dell'aggiornamento corrispondenti erogati. Le modalità di riconoscimento del credito formativo e i modelli per mezzo*

dei quali è documentata l'avvenuta formazione sono individuati dalla Conferenza permanente per i rapporti tra lo Stato, le regioni e le province autonome di Trento e di Bolzano, sentita la Commissione consultiva permanente di cui all'[articolo 6](#). Gli istituti di istruzione e universitari provvedono a rilasciare agli allievi equiparati ai lavoratori, ai sensi dell'[articolo 2, comma 1, lettera a\)](#), e dell'[articolo 37, comma 1, lettere a\) e b\)](#), del presente decreto, gli attestati di avvenuta formazione sulla salute e sicurezza sul lavoro.<sup>50</sup>

6. I responsabili e gli addetti dei servizi di prevenzione e protezione sono tenuti a frequentare corsi di aggiornamento secondo gli indirizzi definiti nell'Accordo Stato-Regioni di cui al [comma 2](#). È fatto salvo quanto previsto dall'[articolo 34](#).

7. Le competenze acquisite a seguito dello svolgimento delle attività di formazione di cui al [presente articolo](#) nei confronti dei componenti del servizio interno sono registrate nel libretto formativo del cittadino di cui all'articolo 2, comma 1, lettera i), del decreto legislativo 10 settembre 2003, n. 276<sup>(N)</sup>, e successive modificazioni se *concretamente disponibile in quanto attivato nel rispetto delle vigenti disposizioni*.

8. Negli istituti di istruzione, di formazione professionale e universitari e nelle istituzioni dell'alta formazione artistica e coreutica, il datore di lavoro che non opta per lo svolgimento diretto dei compiti propri del servizio di prevenzione e protezione dei rischi designa il responsabile del servizio di prevenzione e protezione, individuandolo tra:

- a) il personale interno all'unità scolastica in possesso dei requisiti di cui al [presente articolo](#) che si dichiara a tal fine disponibile;
- b) il personale interno ad una unità scolastica in possesso dei requisiti di cui al [presente articolo](#) che si dichiara disponibile ad operare in una pluralità di istituti.

9. In assenza di personale di cui alle [lettere a\) e b\)](#) del [comma 8](#), gruppi di istituti possono avvalersi in maniera comune dell'opera di un unico esperto esterno, tramite stipula di apposita convenzione, in via prioritaria con gli enti locali proprietari degli edifici scolastici e, in via subordinata, con enti o istituti specializzati in materia di salute e sicurezza sul lavoro o con altro esperto esterno libero professionista.

10. Nei casi di cui al [comma 8](#) il datore di lavoro che si avvale di un esperto esterno per ricoprire l'incarico di responsabile del servizio deve comunque organizzare un servizio di prevenzione e protezione con un adeguato numero di addetti.

#### DECRETI ATTUATIVI

[Accordo Stato Regioni rep 128/CSR del 7 luglio 2016 finalizzato alla individuazione della durata e dei contenuti minimi dei percorsi formativi per i responsabili e gli addetti dei servizi di prevenzione e protezione, ai sensi dell'articolo 32 del decreto legislativo 9 aprile 2008, n. 81 e successive modificazioni](#)

#### INTERPELLI

[INTERPELLO N. 18/2013 del 20/12/2013 – Obbligo di formazione, ai sensi dell'art. 37, dei lavoratori che svolgono funzioni di RSPP](#)

[INTERPELLO N. 12/2014 del 11/07/2014 – Formazione dei lavoratori e dei datori di lavoro, verifica finale dei corsi erogati in modalità e-learning](#)

[INTERPELLO N. 6/2015 del 02/11/2015 - Corrispondenza tra codici Ateco e formazione RSPP](#)

[INTERPELLO N. 9/2015 del 02/11/2015 - Aggiornamento del formatore-docente ai sensi del decreto interministeriale 6 marzo 2013](#)

[INTERPELLO N. 15/2015 del 29/12/2015 - La formazione del RSPP - validità di un aggiornamento tardivo](#)

[INTERPELLO N. 18/2016 del 25/10/2016 - Svolgimento dei corsi RSPP e ASPP in modalità di formazione a distanza](#)

[Note all'Art. 32](#)

Richiami all'Art. 32:

- [Art. 2, co. 1, lett. f\)](#) - [Art. 2, co. 1, lett. g\)](#) - [Art. 9, co. 2, lett. e\)](#) - [Art. 31, co. 2](#) - [Art. 31, co. 4](#)

### **Articolo 33 - Compiti del servizio di prevenzione e protezione**

1. Il servizio di prevenzione e protezione dai rischi professionali provvede:
  - a) all'individuazione dei fattori di rischio, alla valutazione dei rischi e all'individuazione delle misure per la sicurezza e la salubrità degli ambienti di lavoro, nel rispetto della normativa vigente sulla base della specifica conoscenza dell'organizzazione aziendale;
  - b) ad elaborare, per quanto di competenza, le misure preventive e protettive di cui all'[articolo 28, comma 2](#), e i sistemi di controllo di tali misure;
  - c) ad elaborare le procedure di sicurezza per le varie attività aziendali;
  - d) a proporre i programmi di informazione e formazione dei lavoratori;
  - e) a partecipare alle consultazioni in materia di tutela della salute e sicurezza sul lavoro, nonché alla riunione periodica di cui all'[articolo 35](#);
  - f) a fornire ai lavoratori le informazioni di cui all'[articolo 36](#).
2. I componenti del servizio di prevenzione e protezione sono tenuti al segreto in ordine ai processi lavorativi di cui vengono a conoscenza nell'esercizio delle funzioni di cui al presente decreto legislativo.
3. Il servizio di prevenzione e protezione è utilizzato dal datore di lavoro.

<sup>50</sup> Comma inserito dall'art. 32 del decreto-legge 21/06/2013, n. 69 recante "Disposizioni urgenti per il rilancio dell'economia" (G.U. n.144 del 21/6/2013 - S.O. n. 50) convertito con modificazioni dalla Legge 9/08/2013, n. 98 (G.U. n. 194 del 20/08/2013 - S.O. n. 63);



### **Articolo 34 - Svolgimento diretto da parte del datore di lavoro dei compiti di prevenzione e protezione dai rischi**

1. Salvo che nei casi di cui all'[articolo 31, comma 6](#), il datore di lavoro può svolgere direttamente i compiti propri del servizio di prevenzione e protezione dai rischi, di primo soccorso, nonché di prevenzione incendi e di evacuazione, nelle ipotesi previste nell'[ALLEGATO II](#) dandone preventiva informazione al rappresentante dei lavoratori per la sicurezza ed alle condizioni di cui ai [commi successivi](#).

1-bis. *Comma abrogato dall'art. 20, comma 1, lett. g), d.lgs. 14 settembre 2015, n. 151 (G.U. n. 221 del 23/09/2015 - S.O. n. 53), in vigore dal 24/09/2015);*

2. Il datore di lavoro che intende svolgere i compiti di cui al [comma 1](#), deve frequentare corsi di formazione, di durata minima di 16 ore e massima di 48 ore, adeguati alla natura dei rischi presenti sul luogo di lavoro e relativi alle attività lavorative, nel rispetto dei contenuti e delle articolazioni definiti mediante Accordo in sede di Conferenza permanente per i rapporti tra lo Stato, le Regioni e le Province autonome di Trento e di Bolzano, entro il termine di dodici mesi dall'entrata in vigore del presente decreto legislativo. Fino alla pubblicazione dell'Accordo di cui al [periodo precedente](#), conserva validità la formazione effettuata ai sensi dell'articolo 3 del decreto ministeriale 16 gennaio 1997, il cui contenuto è riconosciuto dalla Conferenza permanente per i rapporti tra lo Stato, le Regioni e le Province autonome di Trento e di Bolzano in sede di definizione dell'Accordo di cui al [periodo precedente](#).

2-bis. *Il datore di lavoro che svolge direttamente i compiti di primo soccorso nonché di prevenzione incendi e di evacuazione deve frequentare gli specifici corsi formazione previsti agli [articoli 45](#) e [46](#).<sup>51</sup>*

3. Il datore di lavoro che svolge i compiti di cui al [comma 1](#) è altresì tenuto a frequentare corsi di aggiornamento nel rispetto di quanto previsto nell'Accordo di cui al [precedente comma](#)<sup>52</sup>. L'obbligo di cui al [precedente periodo](#) si applica anche a coloro che abbiano frequentato i corsi di cui all'articolo 3 del decreto ministeriale 16 gennaio 1997<sup>(N)</sup> e agli esonerati dalla frequenza dei corsi, ai sensi dell'articolo 95 del decreto legislativo 19 settembre 1994, n. 626<sup>(N)</sup>.

Sanzioni Penali

Sanzioni per il datore di lavoro

• [Art. 34, co. 2](#): arresto da tre a sei mesi o ammenda da 3.071,27 a 7.862,44 euro [[Art. 55, co. 1 lett. b](#)]

#### **DECRETI ATTUATIVI**

[Accordo tra il Ministro del lavoro e delle politiche sociali, il Ministro della salute, le Regioni e le Province autonome di Trento e Bolzano sui corsi di formazione per lo svolgimento diretto, da parte del datore di lavoro, dei compiti di prevenzione e protezione dai rischi, ai sensi dell'articolo 34, commi 2 e 3, del decreto legislativo 9 aprile 2008, n. 81](#)

[Accordo Stato Regioni rep 128/CSR del 7 luglio 2016 finalizzato alla individuazione della durata e dei contenuti minimi dei percorsi formativi per i responsabili e gli addetti dei servizi di prevenzione e protezione, ai sensi dell'articolo 32 del decreto legislativo 9 aprile 2008, n. 81 e successive modificazioni](#)

[Decreto interministeriale 6 marzo 2013 - Criteri di qualificazione della figura del formatore per la salute e sicurezza sul lavoro](#)

#### **CIRCOLARI**

[Circolare n. 1/2018 dell'11/01/2018 Oggetto: Indicazioni operative sulla corretta applicazione della disposizione di cui all'articolo 34, comma 1, del decreto legislativo n. 81/2008 relativa allo svolgimento diretto da parte del datore di lavoro dei compiti di primo soccorso prevenzione incendi e di evacuazione.](#)

#### **INTERPELLI**

[INTERPELLO N. 14/2014 del 11/07/2014 – Effettuazione della formazione mediante “strutture di diretta emanazione”](#)

[INTERPELLO N. 2/2017 del 13/12/2017 - Necessità che l'informazione sia svolta in forma prioritaria ed esclusiva, dal Responsabile del Servizio di Prevenzione e Protezione \(RSPP\)](#)

[INTERPELLO N. 1/2019 del 31/01/2019 - Corsi di aggiornamento per i professionisti antincendio e corsi di aggiornamento per RSPP e coordinatori per la sicurezza – possibilità di istituire un unico corso con effetti abilitanti per diverse qualifiche professionali](#)

[Note all'Art. 34](#)

Richiami all'Art. 34:

- [Art. 31, co. 1](#) - [Art. 32, co. 6](#) - [ALL. II](#)

### **Articolo 35 - Riunione periodica**

1. Nelle aziende e nelle unità produttive che occupano più di 15 lavoratori, il datore di lavoro, direttamente o tramite il servizio di prevenzione e protezione dai rischi, indice almeno una volta all'anno una riunione cui partecipano:

- il datore di lavoro o un suo rappresentante;
- il responsabile del servizio di prevenzione e protezione dai rischi;
- il medico competente, ove nominato;
- il rappresentante dei lavoratori per la sicurezza.

2. Nel corso della riunione il datore di lavoro sottopone all'esame dei partecipanti:

- il documento di valutazione dei rischi;
- l'andamento degli infortuni e delle malattie professionali e della sorveglianza sanitaria;
- i criteri di scelta, le caratteristiche tecniche e l'efficacia dei dispositivi di protezione individuale;

<sup>51</sup> *Comma così modificato dall'art. 20 d.lgs. 14 settembre 2015, n. 151 recante “Disposizioni di razionalizzazione e semplificazione delle procedure e degli adempimenti a carico di cittadini e imprese e altre disposizioni in materia di rapporto di lavoro e pari opportunità, in attuazione della legge 10 dicembre 2014, n.183” (G.U. n. 221 del 23/09/2015 - S.O. n. 53, in vigore dal 24/09/2015)*

<sup>52</sup> *Commento personale: Il riferimento più corretto sembra essere al [comma 2](#).*

- d) i programmi di informazione e formazione dei dirigenti, dei preposti e dei lavoratori ai fini della sicurezza e della protezione della loro salute.
3. Nel corso della riunione possono essere individuati:
- codici di comportamento e buone prassi per prevenire i rischi di infortuni e di malattie professionali;
  - obiettivi di miglioramento della sicurezza complessiva sulla base delle linee guida per un sistema di gestione della salute e sicurezza sul lavoro.
4. La riunione ha altresì luogo in occasione di eventuali significative variazioni delle condizioni di esposizione al rischio, compresa la programmazione e l'introduzione di nuove tecnologie che hanno riflessi sulla sicurezza e salute dei lavoratori. Nelle ipotesi di cui al [presente articolo](#), nelle unità produttive che occupano fino a 15 lavoratori è facoltà del rappresentante dei lavoratori per la sicurezza chiedere la convocazione di un'apposita riunione.
5. Della riunione deve essere redatto un verbale che è a disposizione dei partecipanti per la sua consultazione.

Sanzioni Penali	<p><b>Sanzioni per il datore di lavoro e il dirigente</b></p> <ul style="list-style-type: none"> <li>• <a href="#">Art. 35, co. 4</a>: ammenda da 2.457,02 a 4.914,03 euro [<a href="#">Art. 55, co. 5, lett. e</a>]</li> </ul>
Sanzioni Amministrative	<p><b>Sanzioni per il datore di lavoro e il dirigente</b></p> <ul style="list-style-type: none"> <li>• <a href="#">Art. 35, co. 2</a>: sanzione amministrativa pecuniaria da 2.457,02 a 8.108,14 euro [<a href="#">Art. 55, co. 5, lett. f</a>]</li> <li>• <a href="#">Art. 35, co. 5</a>: sanzione amministrativa pecuniaria da 614,25 a 2.211,31 euro [<a href="#">Art. 55, co. 5 lett. h</a>]</li> </ul>

Richiami all'Art. 35:

- [Art. 18, co. 1, lett. v](#)) - [Art. 25, co. 1, lett. i](#)) - [Art. 33, co. 1, lett. e](#)) - [Art. 50, co. 1, lett. l](#)) - [Art. 104, co. 1](#)

## SEZIONE IV - FORMAZIONE, INFORMAZIONE E ADDESTRAMENTO

### Articolo 36 - Informazione ai lavoratori

- Il datore di lavoro provvede affinché ciascun lavoratore riceva una adeguata informazione:
  - sui rischi per la salute e sicurezza sul lavoro connessi alla attività della impresa in generale;
  - sulle procedure che riguardano il primo soccorso, la lotta antincendio, l'evacuazione dei luoghi di lavoro;
  - sui nominativi dei lavoratori incaricati di applicare le misure di cui agli [articoli 45 e 46](#);
  - sui nominativi del responsabile e degli addetti del servizio di prevenzione e protezione, e del medico competente.
- Il datore di lavoro provvede altresì affinché ciascun lavoratore riceva una adeguata informazione:
  - sui rischi specifici cui è esposto in relazione all'attività svolta, le normative di sicurezza e le disposizioni aziendali in materia;
  - sui pericoli connessi all'uso delle sostanze e delle miscele pericolose<sup>53</sup> sulla base delle schede dei dati di sicurezza previste dalla normativa vigente e dalle norme di buona tecnica;
  - sulle misure e le attività di protezione e prevenzione adottate.
- Il datore di lavoro fornisce le informazioni di cui al [comma 1, lettere a\)](#) e al [comma 2, lettere a\), b\)](#) e [c\)](#), anche ai lavoratori di cui all'[articolo 3, comma 9](#).
- Il contenuto della informazione deve essere facilmente comprensibile per i lavoratori e deve consentire loro di acquisire le relative conoscenze. Ove la informazione riguardi lavoratori immigrati, essa avviene previa verifica della comprensione della lingua utilizzata nel percorso informativo.

Sanzioni Penali	<p><b>Sanzioni per il datore di lavoro e il dirigente</b></p> <ul style="list-style-type: none"> <li>• <a href="#">Art. 36, co. 1 e 2</a>: arresto da due a quattro mesi o ammenda da 1.474,21 a 6.388,23 euro [<a href="#">Art. 55, co. 5, lett. c</a>]</li> </ul>
-----------------	---

#### DECRETI ATTUATIVI

[Decreto interministeriale 27 marzo 2013 - Semplificazione in materia di informazione, formazione e sorveglianza sanitaria dei lavoratori stagionali del settore agricolo](#)

#### INTERPELLI

[INTERPELLO N. 13/2013 del 24/10/2013 - Lavoro a domicilio](#)

[INTERPELLO N. 2/2017 del 13/12/2017 - Necessità che l'informazione sia svolta in forma prioritaria ed esclusiva, dal Responsabile del Servizio di Prevenzione e Protezione \(RSPP\)](#)

Richiami all'Art. 36:

- [Art. 3, co. 9](#) - [Art. 3, co. 13-bis](#) - [Art. 18, co. 1, lett. l](#)) - [Art. 33, co. 1, lett. f](#)) - [Art. 73, co. 1](#) - [Art. 184, co. 1](#) - [Art. 195, co. 1](#) - [Art. 227, co. 1](#) - [Art. 257, co. 1](#) - [Art. 294-bis](#)

<sup>53</sup> Modifica introdotta dal Decreto Legislativo 15 febbraio 2016, n. 39 (GU n.61 del 14/03/2016, in vigore dal 29/03/2016).

### **Articolo 37 - Formazione dei lavoratori e dei loro rappresentanti**

1. Il datore di lavoro assicura che ciascun lavoratore riceva una formazione sufficiente ed adeguata in materia di salute e sicurezza, anche rispetto alle conoscenze linguistiche, con particolare riferimento a:
  - a) concetti di rischio, danno, prevenzione, protezione, organizzazione della prevenzione aziendale, diritti e doveri dei vari soggetti aziendali, organi di vigilanza, controllo, assistenza;
  - b) rischi riferiti alle mansioni e ai possibili danni e alle conseguenti misure e procedure di prevenzione e protezione caratteristici del settore o comparto di appartenenza dell'azienda.
2. La durata, i contenuti minimi e le modalità della formazione di cui al [comma 1](#) sono definiti mediante Accordo in sede di Conferenza permanente per i rapporti tra lo Stato, le Regioni e le Province autonome di Trento e di Bolzano adottato, previa consultazione delle parti sociali, entro il termine di dodici mesi dalla data di entrata in vigore del presente decreto legislativo.
3. Il datore di lavoro assicura, altresì, che ciascun lavoratore riceva una formazione sufficiente ed adeguata in merito ai rischi specifici di cui ai titoli del presente decreto successivi al [1](#). Ferme restando le disposizioni già in vigore in materia, la formazione di cui al [periodo che precede](#) è definita mediante l'Accordo di cui al [comma 2](#).
4. La formazione e, ove previsto, l'addestramento specifico devono avvenire in occasione:
  - a) della costituzione del rapporto di lavoro o dell'inizio dell'utilizzazione qualora si tratti di somministrazione di lavoro;
  - b) del trasferimento o cambiamento di mansioni;
  - c) della introduzione di nuove attrezzature di lavoro o di nuove tecnologie, di nuove sostanze e miscele pericolose<sup>54</sup>.
5. L'addestramento viene effettuato da persona esperta e sul luogo di lavoro.
6. La formazione dei lavoratori e dei loro rappresentanti deve essere periodicamente ripetuta in relazione all'evoluzione dei rischi o all'insorgenza di nuovi rischi.
7. *I dirigenti e i preposti* ricevono a cura del datore di lavoro, un'adeguata e specifica formazione e un aggiornamento periodico in relazione ai propri compiti in materia di salute e sicurezza del lavoro. I contenuti della formazione di cui al [presente comma](#) comprendono:
  - a) principali soggetti coinvolti e i relativi obblighi;
  - b) definizione e individuazione dei fattori di rischio;
  - c) valutazione dei rischi;
  - d) individuazione delle misure tecniche, organizzative e procedurali di prevenzione e protezione.
- 7-bis. *La formazione di cui al [comma 7](#) può essere effettuata anche presso gli organismi paritetici di cui all'[articolo 51](#) o le scuole edili, ove esistenti, o presso le associazioni sindacali dei datori di lavoro o dei lavoratori.*
8. I soggetti di cui all'[articolo 21, comma 1](#), possono avvalersi dei percorsi formativi appositamente definiti, tramite l'Accordo di cui al [comma 2](#), in sede di Conferenza permanente per i rapporti tra lo Stato, le Regioni e le Province autonome di Trento e di Bolzano.
9. I lavoratori incaricati dell'attività di prevenzione incendi e lotta antincendio, di evacuazione dei luoghi di lavoro in caso di pericolo grave ed immediato, di salvataggio, di primo soccorso e, comunque, di gestione dell'emergenza devono ricevere un'adeguata e specifica formazione e un aggiornamento periodico; in attesa dell'emanazione delle disposizioni di cui al [comma 3 dell'articolo 46](#), continuano a trovare applicazione le disposizioni di cui al [decreto del Ministro dell'interno in data 10 marzo 1998](#), pubblicato nel S.O. alla G.U. n. 81 del 7 aprile 1998, attuativo dell'[articolo 13 del decreto legislativo 19 settembre 1994, n. 626](#)<sup>(N)</sup>.
10. Il rappresentante dei lavoratori per la sicurezza ha diritto ad una formazione particolare in materia di salute e sicurezza concernente i rischi specifici esistenti negli ambiti in cui esercita la propria rappresentanza, tale da assicurargli adeguate competenze sulle principali tecniche di controllo e prevenzione dei rischi stessi.
11. Le modalità, la durata e i contenuti specifici della formazione del rappresentante dei lavoratori per la sicurezza sono stabiliti in sede di contrattazione collettiva nazionale, nel rispetto dei seguenti contenuti minimi:
  - a) principi giuridici comunitari e nazionali;
  - b) legislazione generale e speciale in materia di salute e sicurezza sul lavoro;
  - c) principali soggetti coinvolti e i relativi obblighi;
  - d) definizione e individuazione dei fattori di rischio;
  - e) valutazione dei rischi;
  - f) individuazione delle misure tecniche, organizzative e procedurali di prevenzione e protezione;
  - g) aspetti normativi dell'attività di rappresentanza dei lavoratori;
  - h) nozioni di tecnica della comunicazione.

La durata minima dei corsi è di 32 ore iniziali, di cui 12 sui rischi specifici presenti in azienda e le conseguenti misure

<sup>54</sup> Modifica introdotta dal Decreto Legislativo 15 febbraio 2016, n. 39 (GU n.61 del 14/03/2016, in vigore dal 29/03/2016).



di prevenzione e protezione adottate, con verifica di apprendimento. La contrattazione collettiva nazionale disciplina le modalità dell'obbligo di aggiornamento periodico, la cui durata non può essere inferiore a 4 ore annue per le imprese che occupano dai 15 ai 50 lavoratori e a 8 ore annue per le imprese che occupano più di 50 lavoratori.

12. *La formazione dei lavoratori e quella dei loro rappresentanti deve avvenire, in collaborazione con gli organismi paritetici, ove presenti nel settore e nel territorio in cui si svolge l'attività del datore di lavoro, durante l'orario di lavoro e non può comportare oneri economici a carico dei lavoratori.*

13. Il contenuto della formazione deve essere facilmente comprensibile per i lavoratori e deve consentire loro di acquisire le conoscenze e competenze necessarie in materia di salute e sicurezza sul lavoro. Ove la formazione riguardi lavoratori immigrati, essa avviene previa verifica della comprensione e conoscenza della lingua veicolare utilizzata nel percorso formativo.

14. Le competenze acquisite a seguito dello svolgimento delle attività di formazione di cui al presente decreto sono registrate nel libretto formativo del cittadino di cui all'articolo 2, comma 1, lettera i), del decreto legislativo 10 settembre 2003, n. 276<sup>(N)</sup>, e successive modificazioni, *se concretamente disponibile in quanto attivato nel rispetto delle vigenti disposizioni*. Il contenuto del libretto formativo è considerato dal datore di lavoro ai fini della programmazione della formazione e di esso gli organi di vigilanza tengono conto ai fini della verifica degli obblighi di cui al presente decreto.

14-bis. *In tutti i casi di formazione ed aggiornamento, previsti dal presente decreto legislativo per dirigenti, preposti, lavoratori e rappresentanti dei lavoratori per la sicurezza in cui i contenuti dei percorsi formativi si sovrappongano, in tutto o in parte, è riconosciuto il credito formativo per la durata e per i contenuti della formazione e dell'aggiornamento corrispondenti erogati. Le modalità di riconoscimento del credito formativo e i modelli per mezzo dei quali è documentata l'avvenuta formazione sono individuati dalla Conferenza permanente per i rapporti tra lo Stato, le regioni e le province autonome di Trento e di Bolzano, sentita la Commissione consultiva permanente di cui all'[articolo 6](#). Gli istituti di istruzione e universitari provvedono a rilasciare agli allievi equiparati ai lavoratori, ai sensi dell'[articolo 2, comma 1, lettera a\)](#), e dell'[articolo 37, comma 1, lettere a\) e b\)](#), del presente decreto, gli attestati di avvenuta formazione sulla salute e sicurezza sul lavoro.*<sup>55</sup>

Sanzioni  
Penali

#### Sanzioni per il datore di lavoro e il dirigente

- [Art. 37, co. 1, 7, 9 e 10](#): arresto da due a quattro mesi o ammenda da 1.474,21 a 6.388,23 euro<sup>56</sup> [[Art. 55, co. 5, lett. c\)](#)]

#### DECRETI ATTUATIVI

[Accordo tra il Ministro del lavoro e delle politiche sociali, il Ministro della salute, le Regioni e le Province autonome di Trento e Bolzano per la formazione dei lavoratori, ai sensi dell'articolo 37, comma 2, del decreto legislativo 9 aprile 2008, n. 81.](#)

[Decreto interministeriale 6 marzo 2013 - Criteri di qualificazione della figura del formatore per la salute e sicurezza sul lavoro](#)

[Decreto interministeriale 27 marzo 2013 - Semplificazione in materia di informazione, formazione e sorveglianza sanitaria dei lavoratori stagionali del settore agricolo](#)

[Accordo finalizzato alla individuazione della durata e dei contenuti minimi dei percorsi formativi per i responsabili e gli addetti dei servizi di prevenzione e protezione, ai sensi dell'articolo 32 del decreto legislativo 9 aprile 2008, n. 81 e successive modificazioni.](#)

#### CIRCOLARI

[Circolare N. 20 del 2011 del 29/07/2011- Oggetto: attività di formazione in materia di salute e sicurezza svolta da enti bilaterali e organismi paritetici o realizzata in collaborazione con essi.](#)

[Circolare n. 13/2012 del 05/06/2012 Oggetto: Nozione organismi paritetici nel settore edile - soggetti legittimati all'attività formativa](#)

#### LETTERE CIRCOLARI

[Nota del 27/11/2013 prot. 37/0020791/MA008.A001 Oggetto: Nozione di "trasferimento" ex art. 37, comma 4, lett. b\), D.Lgs. 81/2008 e ss.mm.ii.](#)

#### INTERPELLI

[INTERPELLO N. 10/2013 del 24/10/2013 - Formazione addetti emergenze](#)

[INTERPELLO N. 11/2013 del 24/10/2013 - Accordo Stato-Regioni del 21/12/2011](#)

[INTERPELLO N. 13/2013 del 24/10/2013 - Lavoro a domicilio](#)

[INTERPELLO N. 18/2013 del 20/12/2013 – Obbligo di formazione, ai sensi dell'art. 37, dei lavoratori che svolgono funzioni di RSPP](#)

[INTERPELLO N. 12/2014 del 11/07/2014 – Formazione dei lavoratori e dei datori di lavoro, verifica finale dei corsi erogati in modalità e-learning](#)

[INTERPELLO N. 4/2015 del 24/06/2015 - Formazione e valutazione dei rischi per singole mansioni ricomprese tra le attività di una medesima figura professionale](#)

[INTERPELLO N. 13/2015 del 29/12/2015 - Esonero del Medico competente dalla partecipazione ai corsi di formazione per i lavoratori](#)

[INTERPELLO N. 4/2016 del 21/03/2016 - Formazione specifica dei lavoratori](#)

[INTERPELLO N. 19/2016 del 25/10/2016 - Obbligo di designazione e relativa informazione e formazione degli addetti al primo soccorso](#)

[INTERPELLO N. 7/2018 del 21/09/2018 - Soggetti formatori per corsi per lavoratori in modalità e-learning](#)

[Note all'Art. 37](#)

<sup>55</sup> Comma inserito dall'art. 32 del decreto-legge 21/06/2013, n. 69 recante "Disposizioni urgenti per il rilancio dell'economia" (G.U. n.144 del 21/6/2013 - S.O. n. 50) convertito con modificazioni dalla Legge 9/08/2013, n. 98 (G.U. n. 194 del 20/08/2013 - S.O. n. 63);

<sup>56</sup> **Commento personale:** si riporta quanto previsto dall'art. 55, comma, 6bis: In caso di violazione delle disposizioni previste dall'[articolo 18, comma 1, lettera g\)](#), e dall'[articolo 37, commi 1, 7, 9 e 10](#), se la violazione si riferisce a più di cinque lavoratori gli importi della sanzione sono raddoppiati, se la violazione si riferisce a più di dieci lavoratori gli importi della sanzione sono triplicati

*Richiami all'Art. 37:*

[- Art. 3, co. 9 - Art. 3, co. 13-bis - Art. 18, co. 1, lett. d\) - Art. 19, co. 1, lett. g\) - Art. 21, co. 2, lett. b\) - Art. 32, co. 5-bis - Art. 50, co. 1, lett. d\) - Art. 50, co. 1, lett. g\) - Art. 55, co. 6bis - Art. 73, co. 1 - Art. 104, co. 3 - Art. 184, co. 1 - Art. 195, co. 1 - Art. 227, co. 1 - Art. 258, co. 1 - Art. 294-bis - ALL. XXI, parte I](#)

## **SEZIONE V - SORVEGLIANZA SANITARIA**

### **Articolo 38 - Titoli e requisiti del medico competente**

1. Per svolgere le funzioni di medico competente è necessario possedere uno dei seguenti titoli o requisiti:
  - a) specializzazione in medicina del lavoro o in medicina preventiva dei lavoratori e psicotecnica;
  - b) docenza in medicina del lavoro o in medicina preventiva dei lavoratori e psicotecnica o in tossicologia industriale o in igiene industriale o in fisiologia e igiene del lavoro o in clinica del lavoro;
  - c) autorizzazione di cui all'articolo 55 del decreto legislativo 15 agosto 1991, n. 277<sup>(N)</sup>;
  - d) specializzazione in igiene e medicina preventiva o in medicina legale;
  - d-bis) *con esclusivo riferimento al ruolo dei sanitari delle Forze Armate, compresa l'Arma dei carabinieri, della Polizia di Stato e della Guardia di Finanza, svolgimento di attività di medico nel settore del lavoro per almeno quattro anni.*
2. I medici in possesso dei titoli di cui al [comma 1, lettera d\)](#), sono tenuti a frequentare appositi percorsi formativi universitari da definire con apposito decreto del Ministero dell'Università e della ricerca di concerto con il *Ministero del lavoro, della salute e delle politiche sociali*. I soggetti di cui al [precedente periodo](#) i quali, alla data di entrata in vigore del presente decreto, svolgano le attività di medico competente o dimostrino di avere svolto tali attività per almeno un anno nell'arco dei tre anni anteriori all'entrata in vigore del presente decreto legislativo, sono abilitati a svolgere le medesime funzioni. A tal fine sono tenuti a produrre alla Regione attestazione del datore di lavoro comprovante l'espletamento di tale attività.
3. Per lo svolgimento delle funzioni di medico competente è altresì necessario partecipare al programma di educazione continua in medicina ai sensi del decreto legislativo 19 giugno 1999, n. 229<sup>(N)</sup>, e successive modificazioni e integrazioni, a partire dal programma triennale successivo all'entrata in vigore del presente decreto legislativo. I crediti previsti dal programma triennale dovranno essere conseguiti nella misura non inferiore al 70 per cento del totale nella disciplina "medicina del lavoro e sicurezza degli ambienti di lavoro".
4. I medici in possesso dei titoli e dei requisiti di cui al [presente articolo](#) sono iscritti nell'elenco dei medici competenti istituito presso il *Ministero del lavoro, della salute e delle politiche sociali*.<sup>57</sup>

#### **LETTERE CIRCOLARI**

[Lettera Circolare del 19/05/2011 prot. 15/VI/0011398/MA001.A001 - OGGETTO: LETTERA CIRCOLARE - Chiarimenti in merito alle modifiche all'articolo 38, comma 1 del D. Lgs. n. 81/2008, introdotte dal D. Lgs. n. 106/2009.](#)

#### **INTERPELLI**

[INTERPELLO N. 13/2015 del 29/12/2015 - Esonero del Medico competente dalla partecipazione ai corsi di formazione per i lavoratori](#)

[INTERPELLO N. 7/2019 del 24/10/2019 – Medico Competente della Polizia di Stato – Distanza dai luoghi di lavoro assegnati. Iscrizione nella sezione d – bis dell'elenco dei medici competenti del Ministero della salute e aggiornamento](#)

[Note all'Art. 38](#)

*Richiami all'Art. 38:*

[- Art. 2, co. 1, lett. h\) - Art. 25, co. 1, lett. n\)](#)

### **Articolo 39 - Svolgimento dell'attività di medico competente**

1. L'attività di medico competente è svolta secondo i principi della medicina del lavoro e del Codice etico della Commissione internazionale di salute occupazionale (ICOH).
2. Il medico competente svolge la propria opera in qualità di:
  - a) dipendente o collaboratore di una struttura esterna pubblica o privata, convenzionata con l'imprenditore;
  - b) libero professionista;
  - c) dipendente del datore di lavoro.
3. Il dipendente di una struttura pubblica, assegnato agli uffici che svolgono attività di vigilanza, non può prestare, ad alcun titolo e in alcuna parte del territorio nazionale, attività di medico competente.
4. Il datore di lavoro assicura al medico competente le condizioni necessarie per lo svolgimento di tutti i suoi compiti garantendone l'autonomia.
5. Il medico competente può avvalersi, per accertamenti diagnostici, della collaborazione di medici specialisti scelti in accordo con il datore di lavoro che ne sopporta gli oneri.
6. Nei casi di aziende con più unità produttive, nei casi di gruppi d'impresе nonché qualora la valutazione dei rischi

<sup>57</sup> Con decreto 4 marzo 2009 del Ministero del Lavoro, della Salute e delle Politiche Sociali, pubblicato sulla Gazzetta Ufficiale n. 146 del 26 giugno 2009, è stato istituito l'elenco nazionale dei medici competenti in materia di tutela e sicurezza sui luoghi di lavoro, tenuto presso l'Ufficio II della Direzione generale della prevenzione sanitaria del Ministero del lavoro, della salute e delle politiche sociali, che ne cura anche l'aggiornamento. Il Ministero del lavoro effettuerà, con cadenza annuale, verifiche dei requisiti e dei titoli autocertificati.

ne evidenzi la necessità, il datore di lavoro può nominare più medici competenti individuando tra essi un medico con funzioni di coordinamento.

#### INTERPELLI

[INTERPELLO N. 27/2014 del 31/12/2014 - Conflitto di interessi delle ASL nell'attività di "sorveglianza sanitaria" assegnate al medico competente](#)

[INTERPELLO N. 28/2014 del 31/12/2014 - Applicazione dell'art. 39, comma 4, D.Lgs. n. 81/2008](#)

[INTERPELLO N. 2/2018 del 05/04/2018 - Interpretazione dell'articolo 39, comma 3, del d.lgs. 9 aprile 2008, n. 81 e successive modificazioni](#)

Richiami all'Art. 39:

- [Art. 41 co. 2-bis](#)

#### **Articolo 40 - Rapporti del medico competente con il Servizio sanitario nazionale**

1. Entro il primo trimestre dell'anno successivo all'anno di riferimento il medico competente trasmette, esclusivamente per via telematica, ai servizi competenti per territorio le informazioni, elaborate evidenziando le differenze di genere, relative ai dati collettivi aggregati sanitari e di rischio dei lavoratori, sottoposti a sorveglianza sanitaria secondo il modello in [ALLEGATO 3B](#).

2. Le Regioni e le Province autonome di Trento e di Bolzano trasmettono le informazioni di cui al [comma 1](#), aggregate dalle aziende sanitarie locali, all'ISPEL.

*2-bis. Entro il 31 dicembre 2009, con decreto del Ministro del lavoro, della salute e delle politiche sociali, previa intesa in sede di Conferenza permanente per i rapporti tra Stato, le Regioni e le Province autonome di Trento e di Bolzano, sono definiti, secondo criteri di semplicità e certezza, i contenuti degli [Allegati 3A](#) e [3B](#) del presente decreto e le modalità di trasmissione delle informazioni di cui al [comma 1](#). Gli obblighi di redazione e trasmissione relativi alle informazioni di cui al [comma 1](#) decorrono dalla data di entrata in vigore del decreto di cui al primo periodo*

Sanzioni Amministrative

#### **Sanzioni per il medico competente**

- [Art. 40, co. 1](#): sanzione amministrativa pecuniaria da 1.228,50 a 4.914,03 euro [[Art. 58, co. 1, lett. e](#)]

#### INTERPELLI

[INTERPELLO N. 8/2019 del 02/12/2019 - Medico Competente cui spetta la comunicazione delle informazioni previste dall'articolo 40, comma 1, del decreto legislativo 9 aprile 2008 n. 81, nel caso di avvicendamento avvenuto nel corso dell'anno ed all'obbligo di trasmissione delle suddette informazioni "anche qualora nell'anno precedente non sia stata svolta alcuna attività di sorveglianza sanitaria"](#)

#### LETTERE CIRCOLARI

[Lettera circolare del Ministero della Salute del del 31/03/2020 prot. 11056 Proroga al 31 luglio 2020 dei termini relativi agli adempimenti previsti dell'art. 40\(1\) del d.lgs. 81/2008](#)

Richiami all'Art. 40:

- [ALL. XLVI, punto 2](#)

#### **Articolo 41 - Sorveglianza sanitaria**

1. La sorveglianza sanitaria è effettuata dal medico competente:

- nei casi previsti dalla normativa vigente, dalle indicazioni fornite dalla Commissione consultiva di cui all'[articolo 6](#);
- qualora il lavoratore ne faccia richiesta e la stessa sia ritenuta dal medico competente correlata ai rischi lavorativi.

2. La sorveglianza sanitaria comprende:

- visita medica preventiva intesa a constatare l'assenza di controindicazioni al lavoro cui il lavoratore è destinato al fine di valutare la sua idoneità alla mansione specifica;
  - visita medica periodica per controllare lo stato di salute dei lavoratori ed esprimere il giudizio di idoneità alla mansione specifica. La periodicità di tali accertamenti, qualora non prevista dalla relativa normativa, viene stabilita, di norma, in una volta l'anno. Tale periodicità può assumere cadenza diversa, stabilita dal medico competente in funzione della valutazione del rischio. L'organo di vigilanza, con provvedimento motivato, può disporre contenuti e periodicità della sorveglianza sanitaria differenti rispetto a quelli indicati dal medico competente;
  - visita medica su richiesta del lavoratore, qualora sia ritenuta dal medico competente correlata ai rischi professionali o alle sue condizioni di salute, suscettibili di peggioramento a causa dell'attività lavorativa svolta, al fine di esprimere il giudizio di idoneità alla mansione specifica;
  - visita medica in occasione del cambio della mansione onde verificare l'idoneità alla mansione specifica;
  - visita medica alla cessazione del rapporto di lavoro nei casi previsti dalla normativa vigente.
- e-bis) visita medica preventiva in fase preassuntiva;*  
*e-ter) visita medica precedente alla ripresa del lavoro, a seguito di assenza per motivi di salute di durata superiore ai sessanta giorni continuativi, al fine di verificare l'idoneità alla mansione.*

*2-bis. Le visite mediche preventive possono essere svolte in fase preassuntiva, su scelta del datore di lavoro, dal*

medico competente o dai dipartimenti di prevenzione delle ASL. La scelta dei dipartimenti di prevenzione non è incompatibile con le disposizioni dell'[articolo 39, comma 3](#).

3. Le visite mediche di cui al [comma 2](#) non possono essere effettuate:

- a) lettera soppressa dall'art. 26 del D.Lgs. 3 agosto 2009, n. 106
- b) per accertare stati di gravidanza;
- c) negli altri casi vietati dalla normativa vigente.

4. Le visite mediche di cui al [comma 2](#), a cura e spese del datore di lavoro, comprendono gli esami clinici e biologici e indagini diagnostiche mirati al rischio ritenuti necessari dal medico competente. Nei casi ed alle condizioni previste dall'ordinamento, le visite di cui al [comma 2, lettere a\), b\), d\), e-bis\) e e-ter\)](#) sono altresì finalizzate alla verifica di assenza di condizioni di alcol dipendenza e di assunzione di sostanze psicotrope e stupefacenti.

4-bis. Entro il 31 dicembre 2009, con accordo in Conferenza Stato-Regioni, adottato previa consultazione delle parti sociali, vengono rivisitate le condizioni e le modalità per l'accertamento della tossicodipendenza e della alcol dipendenza.

5. Gli esiti della visita medica devono essere allegati alla cartella sanitaria e di rischio di cui all'[articolo 25, comma 1, lettera c\)](#), secondo i requisiti minimi contenuti nell'[ALLEGATO 3A](#) e predisposta su formato cartaceo o informatizzato, secondo quanto previsto dall'[articolo 53](#).

6. Il medico competente, sulla base delle risultanze delle visite mediche di cui al [comma 2](#), esprime uno dei seguenti giudizi relativi alla mansione specifica:

- a) idoneità;
- b) idoneità parziale, temporanea o permanente, con prescrizioni o limitazioni;
- c) inidoneità temporanea;
- d) inidoneità permanente.

6-bis. Nei casi di cui alle [lettere a\), b\), c\) e d\)](#) del [comma 6](#) il medico competente esprime il proprio giudizio per iscritto dando copia del giudizio medesimo al lavoratore e al datore di lavoro.

7. Nel caso di espressione del giudizio di inidoneità temporanea vanno precisati i limiti temporali di validità.

8. Comma abrogato dall'art. 26 del D.Lgs. 3 agosto 2009, n. 106

9. Avverso i giudizi del medico competente *ivi compresi quelli formulati in fase preassuntiva* è ammesso ricorso, entro trenta giorni dalla data di comunicazione del giudizio medesimo, all'organo di vigilanza territorialmente competente che dispone, dopo eventuali ulteriori accertamenti, la conferma, la modifica o la revoca del giudizio stesso.

Sanzioni Amministrative	<b>Sanzioni per il datore di lavoro e il dirigente</b> • <a href="#">Art. 41, co. 3</a> : sanzione amministrativa pecuniaria da 2.457,02 a 8.108,14 euro [ <a href="#">Art. 55, co. 5, lett. f)</a> ]
	<b>Sanzioni per medico competente</b> • <a href="#">Art. 41, co. 3, 5 e 6-bis</a> : sanzione amministrativa pecuniaria da 1.228,50 a 4.914,03 euro [ <a href="#">Art. 58, co. 1, lett. e)</a> ]

#### DECRETI ATTUATIVI

[Decreto interministeriale 27 marzo 2013 - Semplificazione in materia di informazione, formazione e sorveglianza sanitaria dei lavoratori stagionali del settore agricolo](#)

#### CIRCOLARI

[Circolare prot. 0010748 del 10/05/2013 - Oggetto: "Tutela della salute nei luoghi di lavoro: Sorveglianza sanitaria - Accertamenti pre-assuntivi e periodici sieropositività HIV - Condizione esclusione divieto effettuazione"](#)

[Circolare n. 13/2020 del 04/09/2020 del Ministero del Lavoro e delle Politiche Sociali e del Ministero della Salute - Aggiornamenti e chiarimenti, con particolare riguardo ai lavoratori e alle lavoratrici "fragili".](#)

#### LETTERE CIRCOLARI

[Lettera circolare del 12/10/2017 prot. 3 - Oggetto: Indicazioni operative sulle sanzioni da applicare in caso di omessa sorveglianza sanitaria dei lavoratori](#)  
[Lettera circolare del Ministero della Salute del 29/04/2020 prot. 14915 - Indicazioni operative relative alle attività del medico competente nel contesto delle misure per il contrasto e il contenimento della diffusione del virus SARS-CoV-2 negli ambienti di lavoro e nella collettività.](#)

#### INTERPELLI

[INTERPELLO N. 1/2013 del 02/05/2013 - Obbligo visita medica preventiva per stagista minorenne](#)

[INTERPELLO N. 8/2013 del 24/10/2013 - Art. 41, comma 2, visita medica preventiva](#)

[INTERPELLO N. 18/2014 del 06/10/2014 - Visite mediche al di fuori degli orari di servizio](#)

[INTERPELLO N. 8/2015 del 02/11/2015 - Applicazione della normativa in materia di salute e sicurezza sul lavoro in tema di sorveglianza sanitaria e di visita dei luoghi di lavoro da parte del medico competente](#)

[INTERPELLO N. 8/2016 del 12/05/2016 - Obbligo della sorveglianza sanitaria nell'ipotesi di distacco del lavoratore](#)

[INTERPELLO N. 14/2016 del 25/10/2016 - Oneri visite mediche ai sensi dell'art. 41 del d.lgs. n. 81/2008](#)

[INTERPELLO N. 15/2016 del 25/10/2016 - Applicabilità della sorveglianza sanitaria ai medici di continuità assistenziale](#)

Richiami all'Art. 41:

- [Art. 18, co. 1 lett. g-bis\)](#) - [Art. 21, co. 2, lett. a\)](#) - [Art. 25, co. 1, lett. b\)](#) - [Art. 25, co. 1, lett. h\)](#) - [Art. 29, co. 1](#) - [Art. 42, co. 1](#) - [Art. 168, co. 2, lett. d\)](#) - [Art. 104, co. 2](#) - [Art. 176, co. 1](#) - [Art. 176, co. 2](#) - [Art. 176, co. 5](#) - [Art. 185, co. 1](#) - [Art. 211, co. 2](#) - [Art. 229, co. 1](#) - [Art. 279, co. 1](#) - [ALL. 3A](#)



**Articolo 42 - Provvedimenti in caso di inidoneità alla mansione specifica**

1. Il datore di lavoro, anche in considerazione di quanto disposto dalla legge 12 marzo 1999, n. 68, in relazione ai giudizi di cui all'[articolo 41, comma 6](#), attua le misure indicate dal medico competente e qualora le stesse prevedano un'inidoneità alla mansione specifica adibisce il lavoratore, ove possibile, a mansioni equivalenti o, in difetto, a mansioni inferiori garantendo il trattamento corrispondente alle mansioni di provenienza.

2. Comma abrogato dall'art. 27 del D.Lgs. 3 agosto 2009, n. 106

[Note all'Art. 42](#)

Richiami all'Art. 42:

- [Art. 229, co. 5](#) - [Art. 242, co. 3](#) - [Art. 279, co. 2, lett. b\)](#)

**SEZIONE VI - GESTIONE DELLE EMERGENZE****Articolo 43 - Disposizioni generali**

1. Ai fini degli adempimenti di cui all'[articolo 18, comma 1, lettera t\)](#), il datore di lavoro:

- organizza i necessari rapporti con i servizi pubblici competenti in materia di primo soccorso, salvataggio, lotta antincendio e gestione dell'emergenza;
- designa preventivamente i lavoratori di cui all'[articolo 18, comma 1, lettera b\)](#);
- informa tutti i lavoratori che possono essere esposti a un pericolo grave e immediato circa le misure predisposte e i comportamenti da adottare;
- programma gli interventi, prende i provvedimenti e dà istruzioni affinché i lavoratori, in caso di pericolo grave e immediato che non può essere evitato, possano cessare la loro attività, o mettersi al sicuro, abbandonando immediatamente il luogo di lavoro;
- adotta i provvedimenti necessari affinché qualsiasi lavoratore, in caso di pericolo grave ed immediato per la propria sicurezza o per quella di altre persone e nell'impossibilità di contattare il competente superiore gerarchico, possa prendere le misure adeguate per evitare le conseguenze di tale pericolo, tenendo conto delle sue conoscenze e dei mezzi tecnici disponibili.

*e-bis) garantisce la presenza di mezzi di estinzione idonei alla classe di incendio ed al livello di rischio presenti sul luogo di lavoro, tenendo anche conto delle particolari condizioni in cui possono essere usati. L'obbligo si applica anche agli impianti di estinzione fissi, manuali o automatici, individuati in relazione alla valutazione dei rischi.*

2. Ai fini delle designazioni di cui al [comma 1, lettera b\)](#), il datore di lavoro tiene conto delle dimensioni dell'azienda e dei rischi specifici dell'azienda o della unità produttiva secondo i criteri previsti nei Decreti di cui all'[articolo 46](#).

3. I lavoratori non possono, se non per giustificato motivo, rifiutare la designazione. Essi devono essere formati, essere in numero sufficiente e disporre di attrezzature adeguate, tenendo conto delle dimensioni e dei rischi specifici dell'azienda o dell'unità produttiva. *Con riguardo al personale della Difesa la formazione specifica svolta presso gli istituti o la scuole della stessa Amministrazione è abilitativa alla funzione di addetto alla gestione delle emergenze.*

4. Il datore di lavoro deve, salvo eccezioni debitamente motivate, astenersi dal chiedere ai lavoratori di riprendere la loro attività in una situazione di lavoro in cui persiste un pericolo grave ed immediato.

Sanzioni Penali	<b>Sanzioni per il datore di lavoro e il dirigente</b>
	<ul style="list-style-type: none"> <li>• <a href="#">Art. 43, co. 1, lett. a), b), c) ed e)</a>: arresto da due a quattro mesi o ammenda da 921,38 a 4.914,03 euro [<a href="#">Art. 55 co. 5 lett. a)</a>]</li> <li>• <a href="#">Art. 43, co. 1, lett. d) ed e-bis)</a>: arresto da due a quattro mesi o ammenda da 1.474,21 a 6.388,23 euro [<a href="#">Art. 55, co. 5, lett. c)</a>]</li> <li>• <a href="#">Art. 43, co. 4</a>: arresto da due a quattro mesi o ammenda da 921,38 a 4.914,03 euro [<a href="#">Art. 55 co. 5 lett. a)</a>]</li> </ul>
	<b>Sanzioni per i lavoratori</b>
	• <a href="#">Art. 43, co. 3, primo periodo</a> : arresto fino a un mese o ammenda da 245,70 a 737,10 euro [ <a href="#">Art. 59, co. 1, lett. a)</a> ]

Richiami all'Art. 43:

- [Art. 226, co. 1](#)

**Articolo 44 - Diritti dei lavoratori in caso di pericolo grave e immediato**

1. Il lavoratore che, in caso di pericolo grave, immediato e che non può essere evitato, si allontana dal posto di lavoro o da una zona pericolosa, non può subire pregiudizio alcuno e deve essere protetto da qualsiasi conseguenza dannosa.

2. Il lavoratore che, in caso di pericolo grave e immediato e nell'impossibilità di contattare il competente superiore gerarchico, prende misure per evitare le conseguenze di tale pericolo, non può subire pregiudizio per tale azione, a meno che non abbia commesso una grave negligenza.

Richiami all'Art. 44:

- [Art. 226, co. 1](#)

**Articolo 45 - Primo soccorso**

1. Il datore di lavoro, tenendo conto della natura della attività e delle dimensioni dell'azienda o della unità produttiva,

sentito il medico competente ove nominato, prende i provvedimenti necessari in materia di primo soccorso e di assistenza medica di emergenza, tenendo conto delle altre eventuali persone presenti sui luoghi di lavoro e stabilendo i necessari rapporti con i servizi esterni, anche per il trasporto dei lavoratori infortunati.

2. Le caratteristiche minime delle attrezzature di primo soccorso, i requisiti del personale addetto e la sua formazione, individuati in relazione alla natura dell'attività, al numero dei lavoratori occupati ed ai fattori di rischio sono individuati dal [decreto ministeriale 15 luglio 2003, n. 388<sup>\(N\)</sup>](#) e dai successivi Decreti Ministeriali di adeguamento acquisito il parere della Conferenza permanente per i rapporti tra lo Stato, le Regioni e le Province autonome di Trento e di Bolzano.

3. Con appositi Decreti Ministeriali, acquisito il parere della Conferenza permanente, acquisito il parere della Conferenza permanente per i rapporti tra lo Stato, le Regioni e le Province autonome di Trento e di Bolzano, vengono definite le modalità di applicazione in ambito ferroviario del [decreto ministeriale 15 luglio 2003, n. 388](#) e successive modificazioni.

Sanzioni  
Penali

**Sanzioni per il datore di lavoro e il dirigente**

- [Art. 45, co. 1](#): arresto da due a quattro mesi o ammenda da 921,38 a 4.914,03 euro [[Art. 55 co. 5 lett. a](#)]

**DECRETI ATTUATIVI:**

[Decreto interministeriale 24 gennaio 2011, n. 19 - Regolamento sulle modalità di applicazione in ambito ferroviario, del decreto 15 luglio 2003, n. 388, ai sensi dell'articolo 45, comma 3, del decreto legislativo 9 aprile 2008, n. 81.](#)

**INTERPELLI**

[INTERPELLO N. 2/2012 del 15/11/2012 - Formazione degli addetti al primo soccorso](#)

[INTERPELLO N. 2/2016 del 21/03/2016 - Pronto Soccorso in ambito ferroviario](#)

[INTERPELLO N. 19/2016 del 25/10/2016 - Obbligo di designazione e relativa informazione e formazione degli addetti al primo soccorso](#)

[Note all'Art. 45](#)

Richiami all'Art. 45:

- [Art. 34, co. 2-bis](#) - [Art. 36, co. 1, lett. c](#))

**Articolo 46 - Prevenzione incendi**

1. La prevenzione incendi è la funzione di preminente interesse pubblico, di esclusiva competenza statale, diretta a conseguire, secondo criteri applicativi uniformi sul territorio nazionale, gli obiettivi di sicurezza della vita umana, di incolumità delle persone e di tutela dei beni e dell'ambiente.

2. Nei luoghi di lavoro soggetti al presente decreto legislativo devono essere adottate idonee misure per prevenire gli incendi e per tutelare l'incolumità dei lavoratori.

3. Fermo restando quanto previsto dal decreto legislativo 8 marzo 2006, n. 139<sup>(N)</sup> e dalle disposizioni concernenti la prevenzione incendi di cui al presente decreto, i Ministri dell'interno, *del lavoro, della salute e delle politiche sociali*, in relazione ai fattori di rischio, adottano uno o più Decreti nei quali sono definiti:

- i criteri diretti atti ad individuare:
  - 1) misure intese ad evitare l'insorgere di un incendio ed a limitarne le conseguenze qualora esso si verifichi;
  - 2) misure precauzionali di esercizio;
  - 3) metodi di controllo e manutenzione degli impianti e delle attrezzature antincendio;
  - 4) criteri per la gestione delle emergenze;
- le caratteristiche dello specifico servizio di prevenzione e protezione antincendio, compresi i requisiti del personale addetto e la sua formazione.

4. Fino all'adozione dei Decreti di cui al [comma 3](#), continuano ad applicarsi i criteri generali di sicurezza antincendio e per la gestione delle emergenze nei luoghi di lavoro di cui al [decreto del Ministro dell'interno in data 10 marzo 1998<sup>\(N\)</sup>](#).

5. Al fine di favorire il miglioramento dei livelli di sicurezza antincendio nei luoghi di lavoro, ed ai sensi dell'articolo 14, comma 2, lettera *h*), del decreto legislativo 8 marzo 2006, n. 139<sup>(N)</sup>, con decreto del Ministro dell'interno sono istituiti, presso ogni Direzione regionale dei Vigili del fuoco, dei nuclei specialistici per l'effettuazione di una specifica attività di assistenza alle aziende. Il medesimo decreto contiene le procedure per l'espletamento della attività di assistenza.

6. In relazione ai principi di cui ai [commi precedenti](#), ogni disposizione contenuta nel presente decreto legislativo, concernente aspetti di prevenzione incendi, sia per l'attività di disciplina che di controllo, deve essere riferita agli organi centrali e periferici del Dipartimento dei Vigili del Fuoco, del soccorso pubblico e della difesa civile, di cui agli articoli 1 e 2 del decreto legislativo 8 marzo 2006, n. 139<sup>(N)</sup>. Restano ferme le rispettive competenze di cui all'[articolo 13](#).

7. Le maggiori risorse derivanti dall'espletamento della funzione di controllo di cui al [presente articolo](#), sono rassegnate al Corpo nazionale dei vigili per il miglioramento dei livelli di sicurezza antincendio nei luoghi di lavoro.

Sanzioni  
Penali**Sanzioni per il datore di lavoro e il dirigente**

- [Art. 46, co. 2](#) arresto da due a quattro mesi o ammenda da 1.474,21 a 6.388,23 euro [[Art. 55, co. 5, lett. c\)](#)]

Note all'Art. 46

Richiami all'Art. 46:

- [Art. 14 co.2](#) - [Art. 34, co. 2-bis](#) - [Art. 36, co. 1, lett. c\)](#) - [Art. 37, co. 9](#) - [Art. 43, co. 2](#) - [Art. 255, co. 1, lett. d\)](#) - [ALL. IV, punto 1.14.4.5](#)**SEZIONE VII - CONSULTAZIONE E PARTECIPAZIONE DEI RAPPRESENTANTI DEI LAVORATORI****Articolo 47 - Rappresentante dei lavoratori per la sicurezza**

1. Il rappresentante dei lavoratori per la sicurezza è istituito a livello territoriale o di comparto, aziendale e di sito produttivo. L'elezione dei rappresentanti per la sicurezza avviene secondo le modalità di cui al [comma 6](#).
2. In tutte le aziende, o unità produttive, è eletto o designato il rappresentante dei lavoratori per la sicurezza.
3. Nelle aziende o unità produttive che occupano fino a 15 lavoratori il rappresentante dei lavoratori per la sicurezza è di norma eletto direttamente dai lavoratori al loro interno oppure è individuato per più aziende nell'ambito territoriale o del comparto produttivo secondo quanto previsto dall'[articolo 48](#).
4. Nelle aziende o unità produttive con più di 15 lavoratori il rappresentante dei lavoratori per la sicurezza è eletto o designato dai lavoratori nell'ambito delle rappresentanze sindacali in azienda. In assenza di tali rappresentanze, il rappresentante è eletto dai lavoratori della azienda al loro interno.
5. Il numero, le modalità di designazione o di elezione del rappresentante dei lavoratori per la sicurezza, nonché il tempo di lavoro retribuito e gli strumenti per l'espletamento delle funzioni sono stabiliti in sede di contrattazione collettiva.
6. L'elezione dei rappresentanti dei lavoratori per la sicurezza aziendali, territoriali o di comparto, salvo diverse determinazioni in sede di contrattazione collettiva, avviene di norma in corrispondenza della giornata nazionale per la salute e sicurezza sul lavoro, individuata, nell'ambito della settimana europea per la salute e sicurezza sul lavoro, con decreto del *Ministro del lavoro, della salute e delle politiche sociali*<sup>58</sup>, sentite le confederazioni sindacali dei datori di lavoro e dei lavoratori comparativamente più rappresentative sul piano nazionale. Con il medesimo decreto sono disciplinate le modalità di attuazione del [presente comma](#).
7. In ogni caso il numero minimo dei rappresentanti di cui al [comma 2](#) è il seguente:
  - a) un rappresentante nelle aziende ovvero unità produttive sino a 200 lavoratori;
  - b) tre rappresentanti nelle aziende ovvero unità produttive da 201 a 1.000 lavoratori;
  - c) sei rappresentanti in tutte le altre aziende o unità produttive oltre i 1.000 lavoratori. In tali aziende il numero dei rappresentanti è aumentato nella misura individuata dagli accordi interconfederali o dalla contrattazione collettiva.
8. Qualora non si proceda alle elezioni previste dai [commi 3](#) e [4](#), le funzioni di rappresentante dei lavoratori per la sicurezza sono esercitate dai rappresentanti di cui agli [articoli 48](#) e [49](#), salvo diverse intese tra le associazioni sindacali dei lavoratori e dei datori di lavoro comparativamente più rappresentative sul piano nazionale.

**INTERPELLI**[INTERPELLO N. 16/2014 del 06/10/2014 - Nomina, revoca e durata in carica dei Rappresentanti dei lavoratori per la sicurezza.](#)[INTERPELLO N. 17/2014 del 06/10/2014 - Il Rappresentante dei lavoratori di gruppo](#)[INTERPELLO N. 20/2014 del 06/10/2014 - Elezione del rappresentante dei lavoratori per la sicurezza nelle imprese con più di 15 lavoratori.](#)[PRECISAZIONI ALL'INTERPELLO N. 20/2014 del 31/12/2014 - Elezione del rappresentante dei lavoratori per la sicurezza nelle imprese con più di 15 lavoratori](#)[INTERPELLO N. 16/2016 del 25/10/2016 - Presenza del RLS nelle società all'interno delle quali operino esclusivamente soci lavoratori](#)

Richiami all'Art. 47:

- [Art. 48, co. 1](#)**Articolo 48 - Rappresentante dei lavoratori per la sicurezza territoriale**

1. Il rappresentante dei lavoratori per la sicurezza territoriale di cui all'[articolo 47, comma 3](#), esercita le competenze del rappresentante dei lavoratori per la sicurezza di cui all'[articolo 50](#) e i termini e con le modalità ivi previste con riferimento a tutte le aziende o unità produttive del territorio o del comparto di competenza nelle quali non sia stato eletto o designato il rappresentante dei lavoratori per la sicurezza.
2. Le modalità di elezione o designazione del rappresentante di cui al [comma 1](#) sono individuate dagli accordi collettivi nazionali, interconfederali o di categoria, stipulati dalle associazioni dei datori di lavoro e dei lavoratori comparativamente più rappresentative sul piano nazionale. In mancanza dei predetti accordi, le modalità di elezione o designazione sono individuate con decreto del *Ministro del lavoro, della salute e delle politiche sociali*, sentite le associazioni di cui al [presente comma](#).

<sup>58</sup> *Commento personale:* è stata eliminata la frase "di concerto con il Ministro del lavoro, della salute e delle politiche sociali" perché è una ripetizione.



3. Tutte le aziende o unità produttive nel cui ambito non è stato eletto o designato il rappresentante dei lavoratori per la sicurezza partecipano al Fondo di cui all'[articolo 52](#). *Con uno o più accordi interconfederali stipulati a livello nazionale dalle organizzazioni sindacali dei datori di lavoro e dei lavoratori comparativamente più rappresentative vengono individuati settori e attività, oltre all'edilizia, nei quali, in ragione della presenza di adeguati sistemi di rappresentanza dei lavoratori in materia di sicurezza o di pariteticità, le aziende o unità produttive, a condizione che aderiscano a tali sistemi di rappresentanza o di pariteticità, non siano tenute a partecipare al Fondo di cui all'[articolo 52](#).*

4. Per l'esercizio delle proprie attribuzioni, il rappresentante dei lavoratori per la sicurezza territoriale accede ai luoghi di lavoro nel rispetto delle modalità e del termine di preavviso individuati dagli accordi di cui al [comma 2](#). Il termine di preavviso non opera in caso di infortunio grave. In tale ultima ipotesi l'accesso avviene previa segnalazione all'organismo paritetico.

5. Ove l'azienda impedisca l'accesso, nel rispetto delle modalità di cui al [presente articolo](#), al rappresentante dei lavoratori per la sicurezza territoriale, questi lo comunica all'organismo paritetico o, in sua mancanza, all'organo di vigilanza territorialmente competente.

6. L'organismo paritetico o, in mancanza, il Fondo di cui all'[articolo 52](#) comunica alle aziende e ai lavoratori interessati il nominativo del rappresentante della sicurezza territoriale.

7. Il rappresentante dei lavoratori per la sicurezza territoriale ha diritto ad una formazione particolare in materia di salute e sicurezza concernente i rischi specifici esistenti negli ambiti in cui esercita la propria rappresentanza, tale da assicurargli adeguate competenze sulle principali tecniche di controllo e prevenzione dei rischi stessi. Le modalità, la durata e i contenuti specifici della formazione del rappresentante dei lavoratori per la sicurezza territoriale sono stabiliti in sede di contrattazione collettiva secondo un percorso formativo di almeno 64 ore iniziali, da effettuarsi entro 3 mesi dalla data di elezione o designazione, e 8 ore di aggiornamento annuale.

8. L'esercizio delle funzioni di rappresentante dei lavoratori per la sicurezza territoriale è incompatibile con l'esercizio di altre funzioni sindacali operative.

#### **INTERPELLI**

[INTERPELLO N. 16/2016 del 25/10/2016 - Presenza del RLS nelle società all'interno delle quali operino esclusivamente soci lavoratori](#)

Richiami all'Art. 48:

- [Art. 47, co. 3](#) - [Art. 47, co. 8](#) - [Art. 51, co. 8](#) - [Art. 52, co. 2, lett. a\)](#)

#### **Articolo 49 - Rappresentante dei lavoratori per la sicurezza di sito produttivo**

1. Rappresentanti dei lavoratori per la sicurezza di sito produttivo sono individuati nei seguenti specifici contesti produttivi caratterizzati dalla compresenza di più aziende o cantieri:

- a) i porti di cui all'articolo 4, comma 1, lettere b), c) e d), della Legge 28 gennaio 1994, n. 84<sup>(N)</sup>, sedi di autorità portuale nonché quelli sede di autorità marittima da individuare con decreto dei *Ministri del lavoro, della salute e delle politiche sociali* e dei trasporti, da adottare entro dodici mesi dalla data di entrata in vigore del presente decreto;
- b) centri intermodali di trasporto di cui alla Direttiva del Ministro dei trasporti del 18 ottobre 2006, n. 3858;
- c) impianti siderurgici;
- d) cantieri con almeno 30.000 uomini-giorno, intesa quale entità presunta dei cantieri, rappresentata dalla somma delle giornate lavorative prestate dai lavoratori, anche autonomi, previste per la realizzazione di tutte le opere;
- e) contesti produttivi con complesse problematiche legate alla interferenza delle lavorazioni e da un numero complessivo di addetti mediamente operanti nell'area superiore a 500.

2. Nei contesti di cui al [comma precedente](#) il rappresentante dei lavoratori per la sicurezza di sito produttivo è individuato, su loro iniziativa, tra i rappresentanti dei lavoratori per la sicurezza delle aziende operanti nel sito produttivo.

3. La contrattazione collettiva stabilisce le modalità di individuazione di cui al [comma 2](#), nonché le modalità secondo cui il rappresentante dei lavoratori per la sicurezza di sito produttivo esercita le attribuzioni di cui all'[articolo 50](#) in tutte le aziende o cantieri del sito produttivo in cui non vi siano rappresentanti per la sicurezza e realizza il coordinamento tra i rappresentanti dei lavoratori per la sicurezza del medesimo sito.

[Note all'Art. 49](#)

Richiami all'Art. 49:

- [Art. 47, co. 8](#)

#### **Articolo 50 - Attribuzioni del rappresentante dei lavoratori per la sicurezza**

1. Fatto salvo quanto stabilito in sede di contrattazione collettiva, il rappresentante dei lavoratori per la sicurezza:

- a) accede ai luoghi di lavoro in cui si svolgono le lavorazioni;
- b) è consultato preventivamente e tempestivamente in ordine alla valutazione dei rischi, alla individuazione, programmazione, realizzazione e verifica della prevenzione nella azienda o unità produttiva;
- c) è consultato sulla designazione del responsabile e degli addetti al servizio di prevenzione, alla attività di

- prevenzione incendi, al primo soccorso, alla evacuazione dei luoghi di lavoro e del medico competente;
- d) è consultato in merito all'organizzazione della formazione di cui all'[articolo 37](#);
  - e) riceve le informazioni e la documentazione aziendale inerente alla valutazione dei rischi e le misure di prevenzione relative, nonché quelle inerenti alle sostanze ed alle miscele pericolose<sup>59</sup>, alle macchine, agli impianti, alla organizzazione e agli ambienti di lavoro, agli infortuni ed alle malattie professionali;
  - f) riceve le informazioni provenienti dai servizi di vigilanza;
  - g) riceve una formazione adeguata e, comunque, non inferiore a quella prevista dall'[articolo 37](#);
  - h) promuove l'elaborazione, l'individuazione e l'attuazione delle misure di prevenzione idonee a tutelare la salute e l'integrità fisica dei lavoratori;
  - i) formula osservazioni in occasione di visite e verifiche effettuate dalle autorità competenti, dalle quali è, di norma, sentito;
  - l) partecipa alla riunione periodica di cui all'[articolo 35](#);
  - m) fa proposte in merito alla attività di prevenzione;
  - n) avverte il responsabile della azienda dei rischi individuati nel corso della sua attività;
  - o) può fare ricorso alle autorità competenti qualora ritenga che le misure di prevenzione e protezione dai rischi adottate dal datore di lavoro o dai dirigenti e i mezzi impiegati per attuarle non siano idonei a garantire la sicurezza e la salute durante il lavoro.

2. Il rappresentante dei lavoratori per la sicurezza deve disporre del tempo necessario allo svolgimento dell'incarico senza perdita di retribuzione, nonché dei mezzi e degli spazi necessari per l'esercizio delle funzioni e delle facoltà riconosciutegli, anche tramite l'accesso ai dati, di cui all'[articolo 18, comma 1, lettera r\)](#), contenuti in applicazioni informatiche. Non può subire pregiudizio alcuno a causa dello svolgimento della propria attività e nei suoi confronti si applicano le stesse tutele previste dalla Legge per le rappresentanze sindacali.

3. Le modalità per l'esercizio delle funzioni di cui al [comma 1](#) sono stabilite in sede di contrattazione collettiva nazionale.

4. Il rappresentante dei lavoratori per la sicurezza, su sua richiesta e per l'espletamento della sua funzione, riceve copia del documento di cui all'[articolo 17, comma 1, lettera a\)](#).

5. I rappresentanti dei lavoratori per la sicurezza dei lavoratori rispettivamente del datore di lavoro committente e delle imprese appaltatrici, su loro richiesta e per l'espletamento della loro funzione, ricevono copia del documento di valutazione dei rischi di cui all'[articolo 26, comma 3](#).

6. Il rappresentante dei lavoratori per la sicurezza è tenuto al rispetto delle disposizioni di cui al decreto legislativo 30 giugno 2003, n. 196<sup>(N)</sup> e del segreto industriale relativamente alle informazioni contenute nel documento di valutazione dei rischi e nel documento di valutazione dei rischi di cui all'[articolo 26, comma 3](#), nonché al segreto in ordine ai processi lavorativi di cui vengono a conoscenza nell'esercizio delle funzioni.

7. L'esercizio delle funzioni di rappresentante dei lavoratori per la sicurezza è incompatibile con la nomina di responsabile o addetto al servizio di prevenzione e protezione.

#### **INTERPELLI**

[INTERPELLO N. 2/2020 del 20/02/2020 - Diritto ad usufruire del servizio di mensa o sostitutivo del Rappresentante dei Lavoratori per la sicurezza nel Pubblico Impiego.](#)

[Note all'Art. 50](#)

*Richiami all'Art. 50:*

[- Art. 18, co. 1, lett. s\)](#) - [Art. 37, co. 12](#) - [Art. 48, co. 1](#) - [Art. 49, co. 3](#) - [Art. 209, co. 7](#) - [Art. 231, co. 1](#) - [Art. 236, co. 6](#)

#### **Articolo 51 - Organismi paritetici**

1. A livello territoriale sono costituiti gli organismi paritetici di cui all'[articolo 2, comma 1, lettera ee\)](#).

2. Fatto salvo quanto previsto dalla contrattazione collettiva, gli organismi di cui al [comma 1](#) sono prima istanza di riferimento in merito a controversie sorte sull'applicazione dei diritti di rappresentanza, informazione e formazione, previsti dalle norme vigenti.

3. Gli organismi paritetici possono sopportare<sup>60</sup> le imprese nell'individuazione di soluzioni tecniche e organizzative dirette a garantire e migliorare la tutela della salute e sicurezza sul lavoro;

*3-bis. Gli organismi paritetici svolgono o promuovono attività di formazione, anche attraverso l'impiego dei fondi interprofessionali di cui all'articolo 118 della legge 23 dicembre 2000, n. 388, e successive modificazioni, e dei fondi di cui all'articolo 12 del decreto legislativo 10 settembre 2003, n. 276, nonché, su richiesta delle imprese, rilasciano una attestazione dello svolgimento delle attività e dei servizi di supporto al sistema delle imprese, tra cui l'asseverazione della adozione e della efficace attuazione dei modelli di organizzazione e gestione della sicurezza di cui all'[articolo 30](#), della quale gli organi di vigilanza possono tener conto ai fini della programmazione delle proprie attività;*

<sup>59</sup> Modifica introdotta dal Decreto Legislativo 15 febbraio 2016, n. 39 (GU n.61 del 14/03/2016, in vigore dal 29/03/2016).

<sup>60</sup> *Note errori all'Art. 51: la parola più corretta sembra essere "supportare"*

3-ter. Ai fini di cui al [comma 3-bis](#), gli organismi paritetici istituiscono specifiche commissioni paritetiche, tecnicamente competenti.

4. Sono fatti salvi, ai fini del [comma 1](#), gli organismi bilaterali o partecipativi previsti da accordi interconfederali, di categoria, nazionali, territoriali o aziendali.

5. Agli effetti dell'articolo 9 del decreto legislativo 30 marzo 2001, n. 165<sup>(N)</sup>, gli organismi di cui al [comma 1](#) sono parificati ai soggetti titolari degli istituti della partecipazione di cui al medesimo articolo.

6. Gli organismi paritetici di cui al [comma 1](#), purché dispongano di personale con specifiche competenze tecniche in materia di salute e sicurezza sul lavoro, possono effettuare, nei luoghi di lavoro rientranti nei territori e nei comparti produttivi di competenza, sopralluoghi per le finalità di cui al [comma 3](#).

7. Gli organismi di cui al [presente articolo](#) trasmettono al Comitato di cui all'[articolo 7](#) una relazione annuale sull'attività svolta.

8. Gli organismi paritetici comunicano alle aziende di cui all'[articolo 48, comma 2](#), i nominativi dei rappresentanti dei lavoratori per la sicurezza territoriale. Analoga comunicazione effettuano nei riguardi degli organi di vigilanza territorialmente competenti.

8-bis. *Gli organismi paritetici comunicano all'INAIL i nominativi delle imprese che hanno aderito al sistema degli organismi paritetici e il nominativo o i nominativi dei rappresentanti dei lavoratori per la sicurezza territoriali.*

#### **CIRCOLARI**

[Circolare N. 20 del 2011 del 29/07/2011- Oggetto: attività di formazione in materia di salute e sicurezza svolta da enti bilaterali e organismi paritetici o realizzata in collaborazione con essi.](#)

[Note all'Art. 51](#)

Richiami all'Art. 51:

- [Art. 2, co. 1, lett. v\)](#) - [Art. 37, co. 7-bis](#) - [Art. 99, co. 3](#)

### **Articolo 52 - Sostegno alla piccola e media impresa, ai rappresentanti dei lavoratori per la sicurezza territoriali e alla pariteticità**

1. Presso l'Istituto nazionale per l'assicurazione contro gli infortuni sul lavoro (INAIL) è costituito il fondo di sostegno alla piccola e media impresa, ai rappresentanti dei lavoratori per la sicurezza territoriali e alla pariteticità. Il fondo opera a favore delle realtà in cui la contrattazione nazionale o integrativa non preveda o costituisca, *come nel settore edile*, sistemi di rappresentanza dei lavoratori e di pariteticità migliorativi o, almeno, di pari livello ed ha quali obiettivi il:

- a) sostegno ed il finanziamento, in misura non inferiore al cinquanta per cento delle disponibilità del Fondo, delle attività delle rappresentanze dei lavoratori per la sicurezza territoriali, anche con riferimento alla formazione;
- b) finanziamento della formazione dei datori di lavoro delle piccole e medie imprese, dei piccoli imprenditori di cui all'articolo 2083<sup>(N)</sup> del Codice civile, dei lavoratori stagionali del settore agricolo e dei lavoratori autonomi;
- c) sostegno delle attività degli organismi paritetici.

2. Il fondo di cui al [comma 1](#) è finanziato:

- a) da un contributo delle aziende di cui all'[articolo 48, comma 3](#), in misura pari a due ore lavorative annue per ogni lavoratore occupato presso l'azienda ovvero l'unità produttiva, *calcolate sulla base della retribuzione media giornaliera per il settore industria e convenzionale per il settore agricoltura determinate annualmente per il calcolo del minimale e massimale delle prestazioni economiche erogate dall'INAIL. Il computo dei lavoratori è effettuato in base all'[articolo 4](#) e la giornata lavorativa convenzionale è stabilita in 8 ore;* le lettere b), c) e d) sono state soppresse dall'[art. 31 del D.Lgs. 05 agosto 2009, n. 106](#).

3. Con decreto del *Ministro del lavoro, della salute e delle politiche sociali*<sup>61</sup> di concerto con il Ministro dell'economia e delle finanze, adottato, previa intesa con le associazioni dei datori di lavoro e dei lavoratori comparativamente più rappresentative sul piano nazionale, sentita la Conferenza permanente per i rapporti tra lo Stato, le Regioni e le Province autonome di Trento e di Bolzano, entro il 31 dicembre 2009, sono definiti le modalità di funzionamento e di articolazione settoriale e territoriale del Fondo di cui al [comma 1](#), i criteri di riparto delle risorse tra le finalità di cui al medesimo [comma](#) nonché il relativo procedimento amministrativo e contabile di alimentazione e la composizione e le funzioni del comitato amministratore del fondo.

3-bis. *In fase di prima attuazione il fondo è alimentato con i residui iscritti nel bilancio dell'INAIL delle risorse previste per le finalità di cui all'articolo 23, comma 1, lettera b), del decreto legislativo 23 febbraio 2000, n. 38.*

4. Il rappresentante dei lavoratori per la sicurezza territoriale redige una relazione annuale sulla attività svolta, da inviare al Fondo.

[Note all'Art. 52](#)

Richiami all'Art. 52:

- [Art. 9, co. 3](#) - [Art. 11, co. 1, lett. b\)](#) - [Art. 11, co. 2](#) - [Art. 48, co. 3](#) - [Art. 48, co. 6](#)

<sup>61</sup> *Commento personale:* è stata eliminata la frase "e del Ministro del lavoro, della salute e delle politiche sociali" perché è una ripetizione.

## **SEZIONE VIII - DOCUMENTAZIONE TECNICO AMMINISTRATIVA E STATISTICHE DEGLI INFORTUNI E DELLE MALATTIE PROFESSIONALI**

### **Articolo 53 - Tenuta della documentazione**

1. È consentito l'impiego di sistemi di elaborazione automatica dei dati per la memorizzazione di qualunque tipo di documentazione prevista dal presente decreto legislativo.
2. Le modalità di memorizzazione dei dati e di accesso al sistema di gestione della predetta documentazione devono essere tali da assicurare che:
  - a) l'accesso alle funzioni del sistema sia consentito solo ai soggetti a ciò espressamente abilitati dal datore di lavoro;
  - b) la validazione delle informazioni inserite sia consentito solo alle persone responsabili, in funzione della natura dei dati;
  - c) le operazioni di validazione dei dati di cui alla [lettera b\)](#) siano univocamente riconducibili alle persone responsabili che le hanno effettuate mediante la memorizzazione di codice identificativo autogenerato dagli stessi;
  - d) le eventuali informazioni di modifica, ivi comprese quelle inerenti alle generalità e ai dati occupazionali del lavoratore, siano solo aggiuntive a quelle già memorizzate;
  - e) sia possibile riprodurre su supporti a stampa, sulla base dei singoli documenti, ove previsti dal presente decreto legislativo, le informazioni contenute nei supporti di memoria;
  - f) le informazioni siano conservate almeno su due distinti supporti informatici di memoria e siano implementati programmi di protezione e di controllo del sistema da codici virali;
  - g) sia redatta, a cura dell'esercente del sistema, una procedura in cui siano dettagliatamente descritte le operazioni necessarie per la gestione del sistema medesimo. Nella procedura non devono essere riportati i codici di accesso.
3. Nel caso in cui le attività del datore di lavoro siano articolate su vari sedi geografiche o organizzate in distinti settori funzionali, l'accesso ai dati può avvenire mediante reti di comunicazione elettronica, attraverso la trasmissione della password in modalità criptata e fermo restando quanto previsto al [comma 2](#) relativamente alla immissione e validazione dei dati da parte delle persone responsabili.
4. La documentazione, sia su supporto cartaceo che informatico, deve essere custodita nel rispetto del decreto legislativo 30 giugno 2003, n. 196<sup>(N)</sup>, in materia di protezione dei dati personali.
5. Tutta la documentazione rilevante in materia di igiene, salute e sicurezza sul lavoro e tutela delle condizioni di lavoro può essere tenuta su unico supporto cartaceo o informatico. Ferme restando le disposizioni relative alla valutazione dei rischi, le modalità per l'eventuale eliminazione o per la tenuta semplificata della documentazione di cui al [periodo che precede](#) sono definite con successivo decreto, adottato, previa consultazione delle parti sociali, sentita la Conferenza permanente per i rapporti tra lo Stato, le Regioni e le Province autonome di Trento e di Bolzano, entro dodici mesi dalla data di entrata in vigore del presente decreto.
6. Fino ai 12 mesi successivi all'adozione del decreto interministeriale di cui all'[articolo 8 comma 4](#), del presente decreto restano in vigore le disposizioni relative ai registri degli esposti ad agenti cancerogeni e biologici.<sup>62</sup>

#### **INTERPELLI**

[INTERPELLO N. 4/2019 del 11/07/2019 - Articolo 53 del decreto legislativo n. 81 del 9 aprile 2008 e successive modificazioni – Tenuta della documentazione sanitaria su supporto informatico.](#)

#### [Note all'Art. 53](#)

*Richiami all'Art. 53:*

*- [Art. 18 co. 1 lett. o\) e p\)](#) - [Art. 28 co. 2](#) - [Art. 41, co. 5](#) - [Art. 210, co. 7](#)*

### **Articolo 54 - Comunicazioni e trasmissione della documentazione**

1. La trasmissione di documentazione e le comunicazioni a enti o amministrazioni pubbliche, comunque previste dal presente decreto legislativo possono avvenire tramite sistemi informatizzati, nel formato e con le modalità indicati dalle strutture riceventi.

<sup>62</sup> *Comma da ultimo modificato dall'art. 3, comma 2, del decreto-legge 30 dicembre 2016, n. 244 (in G.U. 30/12/2016, n.304), convertito con modificazioni dalla L. 27 febbraio 2017, n. 19 (in S.O. n. 14, relativo alla G.U. 28/02/2017, n. 49), in vigore dal 30/12/2016.*

**Commento personale:** *si riporta l'art. 21, comma 4, d.lgs. 14 settembre 2015, n. 151 recante "Disposizioni di razionalizzazione e semplificazione delle procedure e degli adempimenti a carico di cittadini e imprese e altre disposizioni in materia di rapporto di lavoro e pari opportunità, in attuazione della legge 10 dicembre 2014, n.183" (G.U. n. 221 del 23/09/2015 - S.O. n. 53, in vigore dal 24/09/2015): "4. A decorrere dal novantesimo giorno successivo alla data di entrata in vigore del presente decreto, è abolito l'obbligo di tenuta del registro infortuni".*



**CAPO IV - DISPOSIZIONI PENALI****SEZIONE I - SANZIONI****Articolo 55 - Sanzioni per il datore di lavoro e il dirigente**

1. È punito con l'arresto da tre a sei mesi o con l'ammenda da 3.071,27 a 7.862,44 euro il datore di lavoro:
  - a) per la violazione dell'[articolo 29, comma 1](#);
  - b) che non provvede alla nomina del responsabile del servizio di prevenzione e protezione ai sensi dell'[articolo 17, comma 1, lettera b\)](#), o per la violazione dell'[articolo 34, comma 2](#).
2. Nei casi previsti al [comma 1, lettera a\)](#), si applica la pena dell'arresto da quattro a otto mesi se la violazione è commessa:
  - a) nelle aziende di cui all'[articolo 31, comma 6, lettere a\), b\), c\), d\), f\) e g\)](#);
  - b) in aziende in cui si svolgono attività che espongono i lavoratori a rischi biologici di cui all'[articolo 268, comma 1, lettere c\) e d\)](#), da atmosfere esplosive, cancerogeni mutageni, e da attività di manutenzione, rimozione smaltimento e bonifica di amianto;
  - c) per le attività disciplinate dal [Titolo IV](#) caratterizzate dalla compresenza di più imprese e la cui entità presunta di lavoro non sia inferiore a 200 uomini-giorno.
3. È punito con l'ammenda da 2.457,02 a 4.914,03 euro il datore di lavoro che adotta il documento di cui all'[articolo 17, comma 1, lettera a\)](#), in assenza degli elementi di cui all'[articolo 28, comma 2, lettere b\), c\) o d\)](#), o senza le modalità di cui all'[articolo 29, commi 2 e 3](#).
4. È punito con l'ammenda da 1.228,50 a 2.457,02 euro il datore di lavoro che adotta il documento di cui all'[articolo 17, comma 1, lettera a\)](#), in assenza degli elementi di cui all'[articolo 28, comma 2, lettere a\), primo periodo](#), ed [f\)](#).
5. Il datore di lavoro e il dirigente sono puniti:
  - a. con l'arresto da due a quattro mesi o con l'ammenda da 921,38 a 4.914,03 euro per la violazione degli [articoli 3, comma 12-bis, 18, comma 1, lettera o\), 26, comma 1, lettera b\), 43, commi 1, lettere a\), b\), c\) ed e\) e 4, 45, comma 1](#);
  - b) con l'arresto da due a quattro mesi o con l'ammenda da 1.228,50 a 5.896,84 euro per la violazione dell'[articolo 26, comma 1, lettera a\)](#);
  - c) con l'arresto da due a quattro mesi o con l'ammenda da 1.474,21 a 6.388,23 euro per la violazione dell'[articolo 18, comma 1, lettere c\), e\), f\) e g\)](#), [36, commi 1 e 2](#), [37, commi 1, 7, 9 e 10](#), [43, comma 1, lettere d\) ed e-bis\)](#), [46, comma 2](#);
  - d) con l'arresto da due a quattro mesi o con l'ammenda da 1.842,76 a 7.371,03 euro per la violazione degli [articoli 18, comma 1, lettere a\), d\) e z\) prima parte](#), e [26, commi 2 e 3, primo periodo](#). Medesima pena si applica al soggetto che viola l'[articolo 26, commi 3, quarto periodo](#), o [3-ter](#);
  - e) con l'ammenda da 2.457,02 a 4.914,03 euro per la violazione degli [articoli 18, comma 1, lettere g\), n\), p\) seconda parte, s\) e v\)](#), [35, comma 4](#);
  - f) con la sanzione amministrativa pecuniaria da 2.457,02 a 8.108,14 euro per la violazione degli [articoli 29, comma 4, 35, comma 2, 41, comma 3](#);
  - g) con la sanzione amministrativa pecuniaria da 1.228,50 a 5.528,28 euro per la violazione dell'[articolo 18, comma 1, lettere r\)](#), con riferimento agli infortuni superiori ai tre giorni, [bb\)](#), e [comma 2](#);
  - h) con la sanzione amministrativa pecuniaria da 614,25 a 2.211,31 euro per la violazione dell'[articolo 18, comma 1, lettere g-bis\) e r\)](#), con riferimento agli infortuni superiori ad un giorno, e dell'[articolo 25, comma 1, lettera e\)](#), [secondo periodo](#), e dell'[articolo 35, comma 5](#);
  - i) con la sanzione amministrativa pecuniaria da 122,85 a 614,25 euro per ciascun lavoratore, in caso di violazione dell'[articolo 26, comma 8](#);
  - l) con la sanzione amministrativa pecuniaria da 61,42 a 368,56 euro in caso di violazione dell'[articolo 18, comma 1, lettera aa\)](#).
6. L'applicazione della sanzione di cui al [comma 5, lettera g\)](#) con riferimento agli infortuni superiori ai tre giorni, esclude l'applicazione delle sanzioni conseguenti alla violazione dell'articolo 53 del decreto del Presidente della Repubblica 30 giugno 1965, n. 1124.
- 6-bis. In caso di violazione delle disposizioni previste dall'[articolo 18, comma 1, lettera g\)](#), e dall'[articolo 37, commi 1, 7, 9 e 10](#), se la violazione si riferisce a più di cinque lavoratori gli importi della sanzione sono raddoppiati, se la violazione si riferisce a più di dieci lavoratori gli importi della sanzione sono triplicati.<sup>63</sup>

[Note all'Art. 55](#)

[Richiami all'Art. 55:](#)

- [Art. 300, co. 1](#)

<sup>63</sup> Comma inserito dall'art. 20, comma 1, lett. i) d.lgs. 14 settembre 2015, n. 151 recante "Disposizioni di razionalizzazione e semplificazione delle procedure e degli adempimenti a carico di cittadini e imprese e altre disposizioni in materia di rapporto di lavoro e pari opportunità, in attuazione della legge 10 dicembre 2014, n.183" (G.U. n. 221 del 23/09/2015 - S.O. n. 53, in vigore dal 24/09/2015)

**Articolo 56 - Sanzioni per il preposto**

1. Con riferimento a tutte le disposizioni del presente decreto, i preposti, nei limiti delle proprie attribuzioni e competenze, sono puniti:

- a) con l'arresto fino a due mesi o con l'ammenda da 491,40 a 1.474,21 euro per la violazione dell'[articolo 19, comma 1, lettere a\), c\), e\) ed f\)](#);
- b) con l'arresto fino a un mese o con l'ammenda da 245,70 a 982,81 euro per la violazione dell'[articolo 19, comma 1, lettere b\), d\) e g\)](#).

**Articolo 57 - Sanzioni per i progettisti, i fabbricanti, i fornitori e gli installatori**

1. I progettisti che violano il disposto dell'[articolo 22](#) sono puniti con l'arresto fino a sei mesi o con l'ammenda da 1.842,76 a 7.371,03 euro.

2. I fabbricanti e i fornitori che violano il disposto dell'[articolo 23](#) sono puniti con l'arresto da tre a sei mesi o con l'ammenda da 12.285,06 a 49.140,26 euro.

3. Gli installatori che violano il disposto dell'[articolo 24](#) sono puniti con l'arresto fino a tre mesi o con l'ammenda da 1.474,21 a 6.388,23 euro.

**Articolo 58 - Sanzioni per il medico competente**

1. Il medico competente è punito:

- a) con l'arresto fino a un mese o con l'ammenda da 245,70 a 982,81 euro per la violazione dell'[articolo 25, comma 1, lettere d\), e\)](#), primo periodo;
- b) con l'arresto fino a due mesi o con l'ammenda da 368,56 a 1.474,21 euro per la violazione dell'[articolo 25, comma 1, lettere b\), c\) e g\)](#);
- c) con l'arresto fino a tre mesi o con l'ammenda da 491,40 a 1.965,61 euro per la violazione dell'[articolo 25, comma 1, lettera a\)](#), con riferimento alla valutazione dei rischi, e [l\)](#);
- d) con la sanzione amministrativa pecuniaria da 737,10 a 2.457,02 euro per la violazione dell'[articolo 25, comma 1, lettere h\), i\)](#);
- e) con la sanzione amministrativa pecuniaria da 1.228,50 a 4.914,03 euro per la violazione degli [articoli 40, comma 1](#), e [41, commi 3, 5 e 6-bis](#).

**Articolo 59 - Sanzioni per i lavoratori**

1. I lavoratori sono puniti:

- a) con l'arresto fino a un mese o con l'ammenda da 245,70 a 737,10 euro per la violazione degli [articoli 20, comma 2, lettere b\), c\), d\), e\), f\), g\), h\) e i\)](#), e [43, comma 3, primo periodo](#);
- b) con la sanzione amministrativa pecuniaria da 61,42 a 368,56 euro per la violazione dell'[articolo 20 comma 3](#).

**Articolo 60 - Sanzioni per i componenti dell'impresa familiare di cui all'articolo 230-bis del codice civile, per i lavoratori autonomi, i coltivatori diretti del fondo, i soci delle società semplici operanti nel settore agricolo, gli artigiani e i piccoli commercianti**

1. I soggetti di cui all'[articolo 21](#) sono puniti:

- a) con l'arresto fino a un mese o con l'ammenda da 245,70 a 737,10 euro per la violazione dell'[articolo 21, comma 1, lettere a\) e b\)](#);
- b) con la sanzione amministrativa pecuniaria da 61,42 a 368,56 euro per ciascun soggetto per la violazione dell'[articolo 21, comma 1, lettera c\)](#).

2. I lavoratori autonomi sono puniti con la sanzione amministrativa pecuniaria da 61,42 a 368,56 euro per la violazione dell'[articolo 20 comma 3](#).

**SEZIONE II - DISPOSIZIONI IN TEMA DI PROCESSO PENALE****Articolo 61 - Esercizio dei diritti della persona offesa**

1. In caso di esercizio dell'azione penale per i delitti di omicidio colposo o di lesioni personali colpose, se il fatto è commesso con violazione delle norme per la prevenzione degli infortuni sul lavoro o relative all'igiene del lavoro o che abbia determinato una malattia professionale, il pubblico ministero ne dà immediata notizia all'INAIL ed all'IPSEMA, in relazione alle rispettive competenze, ai fini dell'eventuale costituzione di parte civile e dell'azione di regresso.

2. Le organizzazioni sindacali e le associazioni dei familiari delle vittime di infortuni sul lavoro hanno facoltà di esercitare i diritti e le facoltà della persona offesa di cui agli articoli 91 e 92 del Codice di procedura penale<sup>(N)</sup>, con riferimento ai reati commessi con violazione delle norme per la prevenzione degli infortuni sul lavoro o relative all'igiene del lavoro o che abbiano determinato una malattia professionale.

[Note all'Art. 61](#)

[Richiami al Titolo I:](#)

- [Art. 62, co. 1](#) - [Art. 298, co. 1](#) - [ALL. XIV](#)

## TITOLO II - LUOGHI DI LAVORO

### CAPO I - DISPOSIZIONI GENERALI

#### Articolo 62 - Definizioni

1. Ferme restando le disposizioni di cui al [titolo I](#), si intendono per luoghi di lavoro, unicamente ai fini della applicazione del [presente titolo](#), i luoghi destinati a ospitare posti di lavoro, ubicati all'interno dell'azienda o dell'unità produttiva, nonché ogni altro luogo di pertinenza dell'azienda o dell'unità produttiva accessibile al lavoratore nell'ambito del proprio lavoro.
2. Le disposizioni di cui al [presente Titolo](#) non si applicano:
  - a) ai mezzi di trasporto;
  - b) ai cantieri temporanei o mobili;
  - c) alle industrie estrattive;
  - d) ai pescherecci
  - d-bis) ai campi, ai boschi e agli altri terreni facenti parte di un'azienda agricola o forestale..

#### INTERPELLI

[INTERPELLO N. 13/2013 del 24/10/2013 - Lavoro a domicilio](#)

#### Articolo 63 - Requisiti di salute e di sicurezza

1. I luoghi di lavoro devono essere conformi ai requisiti indicati nell'[ALLEGATO IV](#).
2. I luoghi di lavoro devono essere strutturati tenendo conto, se del caso, dei lavoratori disabili.
3. L'obbligo di cui al [comma 2](#) vige in particolare per le porte, le vie di circolazione, gli ascensori e le relative pulsantiere, le scale e gli accessi alle medesime, le docce, i gabinetti ed i posti di lavoro utilizzati da lavoratori disabili.
4. La disposizione di cui al [comma 2](#) non si applica ai luoghi di lavoro già utilizzati prima del 1° gennaio 1993; in ogni caso devono essere adottate misure idonee a consentire la mobilità e l'utilizzazione dei servizi sanitari e di igiene personale.
5. Ove vincoli urbanistici o architettonici ostino agli adempimenti di cui al [comma 1](#) il datore di lavoro, previa consultazione del rappresentante dei lavoratori per la sicurezza e previa autorizzazione dell'organo di vigilanza territorialmente competente, adotta le misure alternative che garantiscono un livello di sicurezza equivalente.
6. *Comma abrogato dall'art. 125 del D.Lgs. 3 agosto 2009, n. 106*

Sanzioni Penali

#### Sanzioni per il datore di lavoro e il dirigente

• [Art. 63, co. 1, 2 e 3](#) in combinato disposto con l'[Art. 64, co. 1](#): La violazione di più precetti riconducibili alla categoria omogenea di requisiti di sicurezza relativi ai luoghi di lavoro di cui all'[allegato IV, punti 1.1, 1.2, 1.3, 1.4, 1.5, 1.6, 1.7, 1.8, 1.9, 1.10, 1.11, 1.12, 1.13, 1.14, 2.1, 2.2, 3, 4, 6.1, 6.2, 6.3, 6.4, 6.5, e 6.6](#), è considerata una unica violazione [\[Art. 68, co. 2\]](#) ed è punita con l'arresto da due a quattro mesi o con l'ammenda da 1.228,50 a 5.896,84 euro [\[Art. 68, co. 1, lett. b\)\]](#)

#### INTERPELLI

[INTERPELLO N. 4/2013 del 02/05/2013 - Servizi igienico assistenziali \(art. 63 comma 1 e allegato IV del D.Lgs. 81/2008\)](#)

Richiami all'Art. 63:

- [Art. 64, co. 1, lett. a\)](#)

#### Articolo 64 - Obblighi del datore di lavoro

1. Il datore di lavoro provvede affinché:
  - a) i luoghi di lavoro siano conformi ai requisiti di cui all'[articolo 63, commi 1, 2 e 3](#);
  - b) le vie di circolazione interne o all'aperto che conducono a uscite o ad uscite di emergenza e le uscite di emergenza siano sgombre allo scopo di consentirne l'utilizzazione in ogni evenienza;
  - c) i luoghi di lavoro, gli impianti e i dispositivi vengano sottoposti a regolare manutenzione tecnica e vengano eliminati, quanto più rapidamente possibile, i difetti rilevati che possano pregiudicare la sicurezza e la salute dei lavoratori;
  - d) i luoghi di lavoro, gli impianti e i dispositivi vengano sottoposti a regolare pulizia, onde assicurare condizioni igieniche adeguate;
  - e) gli impianti e i dispositivi di sicurezza, destinati alla prevenzione o all'eliminazione dei pericoli, vengano sottoposti a regolare manutenzione e al controllo del loro funzionamento.

Sanzioni Penali

#### Sanzioni per il datore di lavoro e il dirigente

• [Art. 64](#): arresto da due a quattro mesi o ammenda da 1.228,50 a 5.896,84 euro [\[Art. 68, co. 1, lett. b\)\]](#)

**DOCUMENTI TECNICI DELLA COMMISSIONE CONSULTIVA PERMANENTE PER LA SALUTE E SICUREZZA SUL LAVORO (art. 6)**

**LINK ESTERNO:** ["Procedura operativa per la valutazione e gestione dei rischi correlati all'igiene degli impianti di trattamento aria"](#). Approvato nella seduta del 28 novembre 2012. Approvato dalla Conferenza permanente per i rapporti tra lo Stato, le Regioni e le province autonome di Trento e di Bolzano nella seduta del 07 febbraio 2013



**Articolo 65 - Locali sotterranei o semisotterranei**

1. È vietato destinare al lavoro locali chiusi sotterranei o semisotterranei.
2. In deroga alle disposizioni di cui al [comma 1](#), possono essere destinati al lavoro locali chiusi sotterranei o semisotterranei, quando ricorrano particolari esigenze tecniche. In tali casi il datore di lavoro provvede ad assicurare idonee condizioni di aerazione, di illuminazione e di microclima.
3. L'organo di vigilanza può consentire l'uso dei locali chiusi sotterranei o semisotterranei anche per altre lavorazioni per le quali non ricorrono le esigenze tecniche, quando dette lavorazioni non diano luogo ad emissioni di agenti nocivi, sempre che siano rispettate le norme del presente decreto legislativo e si sia provveduto ad assicurare le condizioni di cui al [comma 2](#).

Sanzioni  
Penali**Sanzioni per il datore di lavoro e il dirigente**

- [Art. 65, co. 1, 2](#): arresto da due a quattro mesi o ammenda da 1.228,50 a 5.896,84 euro [[Art. 68, co. 1, lett. b](#)]

**INTERPELLI**

[INTERPELLO N. 5/2015 del 24/06/2015 - Interpretazione dell'art. 65 del d.lgs. n. 81/2008 sui locali interrati e seminterrati](#)

**Articolo 66 - Lavori in ambienti sospetti di inquinamento**

1. È vietato consentire l'accesso dei lavoratori in pozzi neri, fogne, camini, fosse, gallerie e in generale in ambienti e recipienti, condutture, caldaie e simili, ove sia possibile il rilascio di gas deleteri, senza che sia stata previamente accertata l'assenza di pericolo per la vita e l'integrità fisica dei lavoratori medesimi, ovvero senza previo risanamento dell'atmosfera mediante ventilazione o altri mezzi idonei. Quando possa esservi dubbio sulla pericolosità dell'atmosfera, i lavoratori devono essere legati con cintura di sicurezza, vigilati per tutta la durata del lavoro e, ove occorra, forniti di apparecchi di protezione. L'apertura di accesso a detti luoghi deve avere dimensioni tali da poter consentire l'agevole recupero di un lavoratore privo di sensi.

Sanzioni  
Penali**Sanzioni per il datore di lavoro e il dirigente**

- [Art. 66](#): arresto da tre a sei mesi o ammenda da 3.071,27 a 7.862,44 euro [[Art. 68, co. 1, lett. a](#)]

**DECRETI COLLEGATI**

[Decreto del Presidente della Repubblica - 14 settembre 2011, n. 177 Regolamento recante norme per la qualificazione delle imprese e dei lavoratori autonomi operanti in ambienti sospetti di inquinamento o confinanti, a norma dell'articolo 6, comma 8, lettera g\), del decreto legislativo 9 aprile 2008, n. 81.](#)

**Articolo 67 - Notifiche all'organo di vigilanza competente per territorio<sup>64</sup>**

1. In caso di costruzione e di realizzazione di edifici o locali da adibire a lavorazioni industriali, nonché nei casi di ampliamenti e di ristrutturazioni di quelli esistenti, i relativi lavori devono essere eseguiti nel rispetto della normativa di settore e devono essere comunicati all'organo di vigilanza competente per territorio i seguenti elementi informativi: a) descrizione dell'oggetto delle lavorazioni e delle principali modalità di esecuzione delle stesse; b) descrizione delle caratteristiche dei locali e degli impianti.
2. Il datore di lavoro effettua la comunicazione di cui al [comma 1](#) nell'ambito delle istanze, delle segnalazioni o delle attestazioni presentate allo sportello unico per le attività produttive con le modalità stabilite dal regolamento di cui al decreto del Presidente della Repubblica 7 settembre 2010, n. 160. Entro novanta giorni dalla data di entrata in vigore della presente disposizione, con decreto del Ministro del lavoro e delle politiche sociali e del Ministro per la pubblica amministrazione e la semplificazione, sentita la Conferenza permanente per i rapporti tra lo Stato, le regioni e le province autonome di Trento e di Bolzano, sono individuate, secondo criteri di semplicità e di comprensibilità, le informazioni da trasmettere e sono approvati i modelli uniformi da utilizzare per i fini di cui al presente articolo.
3. Le amministrazioni che ricevono le comunicazioni di cui al [comma 1](#) provvedono a trasmettere in via telematica all'organo di vigilanza competente per territorio le informazioni loro pervenute con le modalità indicate dal [comma 2](#).
4. L'obbligo di comunicazione di cui al [comma 1](#) si applica ai luoghi di lavoro ove è prevista la presenza di più di tre lavoratori.
5. Fino alla data di entrata in vigore del decreto di cui al [comma 2](#) trovano applicazione le disposizioni di cui al [comma 1](#).

Sanzioni  
Amministrative**Sanzioni per il datore di lavoro e il dirigente**

- [Art. 67, co. 1, 2](#): sanzione amministrativa pecuniaria da 614,25 a 2.211,31 euro [[Art. 68, co. 1, lett. c](#)]

<sup>64</sup> Articolo modificato dall'art. 32 del decreto-legge 21/06/2013, n. 69 recante "Disposizioni urgenti per il rilancio dell'economia" (G.U. n.144 del 21/6/2013 - S.O. n. 50) convertito con modificazioni dalla Legge 9/08/2013, n. 98 (G.U. n. 194 del 20/08/2013 - S.O. n. 63);

**DECRETI COLLEGATI**

[DECRETO INTERMINISTERIALE 18 aprile 2014 - Informazioni da trasmettere all'organo di vigilanza in caso di costruzione e di realizzazione di edifici o locali da adibire a lavorazioni industriali, nonché nei casi di ampliamenti e di ristrutturazione di quelli esistenti](#)

**INTERPELLI**

[INTERPELLO N. 26/2014 del 31/12/2014 - Applicazione del decreto interministeriale 18 aprile 2014 cosiddetto "decreto capannoni"](#)

**CAPO II - SANZIONI****Articolo 68 - Sanzioni per il datore di lavoro**

1. Il datore di lavoro e il dirigente sono puniti:

- a) con l'arresto da tre a sei mesi o con l'ammenda da 3.071,27 a 7.862,44 euro per la violazione dell'[articolo 66](#);
- b) con l'arresto da due a quattro mesi o con l'ammenda da 1.228,50 a 5.896,84 euro per la violazione degli [articoli 64, comma 1](#), e [65, commi 1 e 2](#);
- c) con la sanzione amministrativa pecuniaria da 614,25 a 2.211,31 euro per la violazione dell'[articolo 67, commi 1 e 2](#).

2. La violazione di più precetti riconducibili alla categoria omogenea di requisiti di sicurezza relativi ai luoghi di lavoro di cui all'[allegato IV, punti 1.1, 1.2, 1.3, 1.4, 1.5, 1.6, 1.7, 1.8, 1.9, 1.10, 1.11, 1.12, 1.13, 1.14, 2.1, 2.2, 3, 4, 6.1, 6.2, 6.3, 6.4, 6.5, e 6.6](#), è considerata una unica violazione ed è punita con la pena prevista dal comma 1, lettera b). L'organo di vigilanza è tenuto a precisare in ogni caso, in sede di contestazione, i diversi precetti violati.

**Richiami al Titolo II:**

- [Art. 62, co. 1](#) - [Art. 62, co. 2](#)



# TITOLO III - USO DELLE ATTREZZATURE DI LAVORO E DEI DISPOSITIVI DI PROTEZIONE INDIVIDUALE

## CAPO I - USO DELLE ATTREZZATURE DI LAVORO

### Articolo 69 - Definizioni

1. Agli effetti delle disposizioni di cui al [presente Titolo](#) si intende per:
- attrezzatura di lavoro*: qualsiasi macchina, apparecchio, utensile o impianto, inteso come il complesso di macchine, attrezzature e componenti necessari all'attuazione di un processo produttivo, destinato ad essere usato durante il lavoro;
  - uso di una attrezzatura di lavoro*: qualsiasi operazione lavorativa connessa ad una attrezzatura di lavoro, quale la messa in servizio o fuori servizio, l'impiego, il trasporto, la riparazione, la trasformazione, la manutenzione, la pulizia, il montaggio, lo smontaggio;
  - zona pericolosa*: qualsiasi zona all'interno ovvero in prossimità di una attrezzatura di lavoro nella quale la presenza di un lavoratore costituisce un rischio per la salute o la sicurezza dello stesso;
  - lavoratore esposto*: qualsiasi lavoratore che si trovi interamente o in parte in una zona pericolosa;
  - operatore*: il lavoratore incaricato dell'uso di una attrezzatura di lavoro o il datore di lavoro che ne fa uso<sup>65</sup>.

### INTERPELLI

[INTERPELLO N. 1/2020 del 23/01/2020 - Applicazione della sanzione prevista per la violazione dell'art. 71 comma 7 e art. 73 comma 4 del D.Lgs. 81/08.](#)

### Articolo 70 - Requisiti di sicurezza

1. Salvo quanto previsto al [comma 2](#), le attrezzature di lavoro messe a disposizione dei lavoratori devono essere conformi alle specifiche disposizioni legislative e regolamentari di recepimento delle Direttive comunitarie di prodotto.
2. Le attrezzature di lavoro costruite in assenza di disposizioni legislative e regolamentari di cui al [comma 1](#), e quelle messe a disposizione dei lavoratori antecedentemente all'emanazione di norme legislative e regolamentari di recepimento delle Direttive comunitarie di prodotto, devono essere conformi ai requisiti generali di sicurezza di cui all'[ALLEGATO V](#).<sup>66</sup>
3. Si considerano conformi alle disposizioni di cui al [comma 2](#) le attrezzature di lavoro costruite secondo le prescrizioni dei Decreti Ministeriali adottati ai sensi dell'articolo 395 del decreto Presidente della Repubblica 27 aprile 1955, n. 547<sup>(N)</sup>, ovvero dell'articolo 28 del decreto legislativo 19 settembre 1994, n. 626<sup>(N)</sup>.
4. Qualora gli organi di vigilanza, nell'espletamento delle loro funzioni ispettive in materia di salute e sicurezza sul lavoro, constatino che un'attrezzatura di lavoro, messa a disposizione dei lavoratori dopo essere stata immessa sul mercato o messa in servizio conformemente alla legislazione nazionale di recepimento delle direttive comunitarie ad essa applicabili ed utilizzata conformemente alle indicazioni del fabbricante, presenti una situazione di rischio riconducibile al mancato rispetto di uno o più requisiti essenziali di sicurezza previsti dalle disposizioni legislative e regolamentari di cui al [comma 1](#), ne informano immediatamente l'autorità nazionale di sorveglianza del mercato competente per tipo di prodotto. In tale caso le procedure previste dagli [articoli 20 e 21 del decreto legislativo 19 dicembre 1994, n. 758](#), vengono espletate:
- dall'organo di vigilanza che ha accertato in sede di utilizzo la situazione di rischio, nei confronti del datore di lavoro utilizzatore dell'esemplare di attrezzatura, mediante apposita prescrizione a rimuovere tale situazione nel caso in cui sia stata accertata una contravvenzione, oppure mediante idonea disposizione in ordine alle modalità di uso in sicurezza dell'attrezzatura di lavoro ove non sia stata accertata una contravvenzione;
  - dall'organo di vigilanza territorialmente competente rispettivamente, nei confronti del fabbricante ovvero dei soggetti della catena della distribuzione, qualora, alla conclusione dell'accertamento tecnico effettuato dall'autorità nazionale per la sorveglianza del mercato, risulti la non conformità dell'attrezzatura ad uno o più requisiti essenziali di sicurezza previsti dalle disposizioni legislative e regolamentari di cui al [comma 1 dell'articolo 70](#).

Sanzioni Penali

#### Sanzioni a carico del datore di lavoro e del dirigente

- [Art. 70, co. 1](#): arresto da tre a sei mesi o ammenda da 3.071,27 a 7.862,44 euro [[Art. 87, co. 2, lett. a\)](#)]
- [Art. 70, co. 2, limitatamente ai punti 3.2.1, 5.6.1, 5.6.6, 5.6.7, 5.9.1, 5.9.2, 5.13.8 e 5.13.9 dell'ALLEGATO V, parte II](#): arresto da tre a sei mesi o ammenda da 3.071,27 a 7.862,44 euro [[Art. 87, co. 2, lett. b\)](#)]<sup>67</sup>
- [Art. 70, co. 2, limitatamente ai punti 2.10, 3.1.8, 3.1.11, 3.3.1, 5.1.3, 5.1.4, 5.5.3, 5.5.7, 5.7.1, 5.7.3, 5.12.1, 5.15.2, 5.16.2, 5.16.4, dell'ALLEGATO V, parte II](#): arresto da due a quattro mesi o ammenda da 1.228,50 a 5.896,84 euro [[Art. 87, co. 3, lett. a\)](#)]

<sup>65</sup> Comma così modificato dall'art. 20, comma 1, lett.1), d.lgs. 14 settembre 2015, n. 151 recante "Disposizioni di razionalizzazione e semplificazione delle procedure e degli adempimenti a carico di cittadini e imprese e altre disposizioni in materia di rapporto di lavoro e pari opportunità, in attuazione della legge 10 dicembre 2014, n.183" (G.U. n. 221 del 23/09/2015 - S.O. n. 53, in vigore dal 24/09/2015)

<sup>66</sup> L'inosservanza di questa disposizione prevede sanzioni penali e sanzioni amministrative pecuniarie

<sup>67</sup> Si riporta il [comma 5 dell'art. 87](#): La violazione di più precetti riconducibili alla categoria omogenea di requisiti di sicurezza relativi ai luoghi di lavoro di cui all'[allegato V, parte II, punti 1, 2, 3.1, 3.2, 3.3, 3.4, 4.1, 4.2, 4.3, 4.4, 4.5, 5.1, 5.2, 5.3, 5.4, 5.5, 5.6, 5.7, 5.8, 5.9, 5.10, 5.11, 5.12, 5.13, 5.14, 5.15 e 5.16](#) è considerata una unica violazione, penale o amministrativa a seconda della natura dell'illecito, ed è punita con la pena o la sanzione amministrativa pecuniaria rispettivamente previste dai precedenti commi. L'organo di vigilanza è tenuto a precisare in ogni caso, in sede di contestazione, i diversi precetti violati.



**Sanzioni a carico del datore di lavoro e del dirigente**

• [Art. 70, co. 2](#), limitatamente ai punti dell'[allegato V, parte II](#), diversi da quelli indicati alla [lettera a\) del comma 3](#) e alla [lettera b\) del comma 2](#) dell'[art. 87](#): sanzione amministrativa pecuniaria da 614,25 a 2.211,31 euro [[Art. 87, co. 4, lett. a\)](#)]

**CIRCOLARI**

[Circolare n. 28/2013 del 02/07/2013 - Oggetto: Benne miscelatrici per calcestruzzo: rischi di ribaltamento connessi all'utilizzo in abbinamento a caricatori compatii](#)

[Note all'Art. 70](#)

Richiami all'Art. 70:

- [Art. 71, co. 1](#) - [Art. 71, co. 4, lett. a\), num. 2\)](#) - [Art. 72, co. 1](#) - [ALL. VI, punto 4.2](#)

**Articolo 71 - Obblighi del datore di lavoro**

1. Il datore di lavoro mette a disposizione dei lavoratori attrezzature conformi ai requisiti di cui all'[articolo precedente](#), idonee ai fini della salute e sicurezza e adeguate al lavoro da svolgere o adattate a tali scopi che devono essere utilizzate conformemente alle disposizioni legislative di recepimento delle Direttive comunitarie.
2. All'atto della scelta delle attrezzature di lavoro, il datore di lavoro prende in considerazione:
  - a) le condizioni e le caratteristiche specifiche del lavoro da svolgere;
  - b) i rischi presenti nell'ambiente di lavoro;
  - c) i rischi derivanti dall'impiego delle attrezzature stesse;
  - d) i rischi derivanti da interferenze con le altre attrezzature già in uso.
3. Il datore di lavoro, al fine di ridurre al minimo i rischi connessi all'uso delle attrezzature di lavoro e per impedire che dette attrezzature possano essere utilizzate per operazioni e secondo condizioni per le quali non sono adatte, adotta adeguate misure tecniche ed organizzative, tra le quali quelle dell'[ALLEGATO VI](#).<sup>68</sup>
4. Il datore di lavoro prende le misure necessarie affinché:
  - a) le attrezzature di lavoro siano:
    - 1) installate ed utilizzate in conformità alle istruzioni d'uso;
    - 2) oggetto di idonea manutenzione al fine di garantire nel tempo la permanenza dei requisiti di sicurezza di cui all'[articolo 70](#) e siano corredate, ove necessario, da apposite istruzioni d'uso e libretto di manutenzione;
    - 3) assoggettate alle misure di aggiornamento dei requisiti minimi di sicurezza stabilite con specifico provvedimento regolamentare adottato in relazione alle prescrizioni di cui all'[articolo 18, comma 1, lettera z\)](#);
  - b) siano curati la tenuta e l'aggiornamento del registro di controllo delle attrezzature di lavoro per cui lo stesso è previsto.
5. Le modifiche apportate alle macchine quali definite all'articolo 1, comma 2, del decreto del Presidente della Repubblica 24 luglio 1996, n. 459<sup>(N)</sup>, per migliorarne le condizioni di sicurezza *in rapporto alle previsioni del [comma 1](#), ovvero del [comma 4, lettera a\), numero 3\)](#)* non configurano immissione sul mercato ai sensi dell'articolo 1, comma 3, secondo periodo, sempre che non comportino modifiche delle modalità di utilizzo e delle prestazioni previste dal costruttore.
6. Il datore di lavoro prende le misure necessarie affinché il posto di lavoro e la posizione dei lavoratori durante l'uso delle attrezzature presentino requisiti di sicurezza e rispondano ai principi dell'ergonomia.
7. Qualora le attrezzature richiedano per il loro impiego conoscenze o responsabilità particolari in relazione ai loro rischi specifici, il datore di lavoro prende le misure necessarie affinché:
  - a) l'uso dell'attrezzatura di lavoro sia riservato ai lavoratori allo scopo incaricati che abbiano ricevuto una *informazione, formazione ed addestramento adeguati*;
  - b) in caso di riparazione, di trasformazione o manutenzione, i lavoratori interessati siano qualificati in maniera specifica per svolgere detti compiti.
8. Fermo restando quanto disposto al [comma 4](#), il datore di lavoro, *secondo le indicazioni fornite dai fabbricanti ovvero, in assenza di queste, dalle pertinenti norme tecniche o dalle buone prassi o da linee guida*, provvede affinché:
  - a) le attrezzature di lavoro la cui sicurezza dipende dalle condizioni di installazione siano sottoposte a un controllo iniziale (dopo l'installazione e prima della messa in esercizio) e ad un controllo dopo ogni montaggio in un nuovo cantiere o in una nuova località di impianto, al fine di assicurarne l'installazione corretta e il buon funzionamento;
  - b) le attrezzature soggette a influssi che possono provocare deterioramenti suscettibili di dare origine a situazioni pericolose siano sottoposte:
    - 1) *ad interventi di controllo* periodici, secondo frequenze stabilite in base alle indicazioni fornite dai fabbricanti, ovvero dalle norme di buona tecnica, o in assenza di queste ultime, desumibili dai codici di

<sup>68</sup> L'inosservanza di questa disposizione prevede sanzioni penali e sanzioni amministrative pecuniarie

buona prassi;

- 2) *ad interventi di controllo* straordinari al fine di garantire il mantenimento di buone condizioni di sicurezza, ogni volta che intervengano eventi eccezionali che possano avere conseguenze pregiudizievoli per la sicurezza delle attrezzature di lavoro, quali riparazioni trasformazioni, incidenti, fenomeni naturali o periodi prolungati di inattività.
- c) *Gli interventi di controllo* di cui ai [lettere a\)](#) e [b\)](#) sono volti ad assicurare il buono stato di conservazione e l'efficienza a fini di sicurezza delle attrezzature di lavoro e devono essere effettuati da persona competente.

9. I risultati dei controlli di cui al [comma 8](#) devono essere riportati per iscritto e, almeno quelli relativi agli ultimi tre anni, devono essere conservati e tenuti a disposizione degli organi di vigilanza.

10. Qualora le attrezzature di lavoro di cui al [comma 8](#) siano usate al di fuori della sede dell'unità produttiva devono essere accompagnate da un documento attestante l'esecuzione dell'ultimo controllo con esito positivo.

11. Oltre a quanto previsto dal [comma 8](#), il datore di lavoro sottopone le attrezzature di lavoro riportate nell'[ALLEGATO VII](#) a verifiche periodiche volte a valutarne l'effettivo stato di conservazione e di efficienza ai fini di sicurezza, con la frequenza indicata nel medesimo [ALLEGATO](#). Per la prima verifica il datore di lavoro si avvale dell'INAIL, che vi provvede nel termine di quarantacinque giorni dalla richiesta<sup>69</sup>. Una volta decorso inutilmente il termine di quarantacinque giorni sopra indicato, il datore di lavoro può avvalersi, a propria scelta, di altri soggetti pubblici o privati abilitati secondo le modalità di cui al [comma 13](#). Le successive verifiche sono effettuate su libera scelta del datore di lavoro dalle ASL o, ove ciò sia previsto con legge regionale, dall'ARPA, o da soggetti pubblici o privati abilitati che vi provvedono secondo le modalità di cui al [comma 13](#). Per l'effettuazione delle verifiche l'INAIL può avvalersi del supporto di soggetti pubblici o privati abilitati. I verbali redatti all'esito delle verifiche di cui al [presente comma](#) devono essere conservati e tenuti a disposizione dell'organo di vigilanza. Le verifiche di cui al [presente comma](#) sono effettuate a titolo oneroso e le spese per la loro effettuazione sono poste a carico del datore di lavoro.<sup>70</sup>

12. Per l'effettuazione delle verifiche di cui al [comma 11](#), le ASL e l'ISPESL possono avvalersi del supporto di soggetti pubblici o privati abilitati. I soggetti privati abilitati acquistano la qualifica di incaricati di pubblico servizio e rispondono direttamente alla struttura pubblica titolare della funzione.

13. Le modalità di effettuazione delle verifiche periodiche di cui all'[ALLEGATO VII](#), nonché i criteri per l'abilitazione dei soggetti pubblici o privati di cui al [comma precedente](#) sono stabiliti con decreto del *Ministro del lavoro, della salute e delle politiche sociali*<sup>71</sup>, di concerto con il *Ministro dello sviluppo economico*, sentita con la Conferenza permanente per i rapporti tra Stato, le Regioni e le Province autonome di Trento e di Bolzano, da adottarsi entro dodici mesi dalla data di entrata in vigore del presente decreto.

13-bis. Al fine di garantire la continuità e l'efficienza dei servizi di soccorso pubblico e di prevenzione ed estinzione degli incendi, il Corpo nazionale dei vigili del fuoco può effettuare direttamente le verifiche periodiche di cui al [comma 11](#), relativamente alle attrezzature riportate nell'[allegato VII](#) di cui dispone a titolo di proprietà o comodato d'uso. Il Corpo nazionale dei vigili del fuoco provvede a tali adempimenti con le risorse umane, strumentali e finanziarie disponibili a legislazione vigente.<sup>72</sup>

14. Con decreto del *Ministro del lavoro, della salute e delle politiche sociali*, di concerto con il *Ministro dello sviluppo economico*, d'intesa con la Conferenza permanente per i rapporti tra Stato, Regioni e province autonome di Trento e di Bolzano e sentita la Commissione consultiva di cui all'[articolo 6](#), vengono apportate le modifiche all'[ALLEGATO VII](#) relativamente all'elenco delle attrezzature di lavoro da sottoporre alle verifiche di cui al [comma 11](#).

Sanzioni  
Penali

#### Sanzioni a carico del datore di lavoro e del dirigente

- [Art. 71, co. 1, 2, 4, 7, 8](#): arresto da tre a sei mesi o ammenda da 3.071,27 a 7.862,44 euro [[Art. 87, co. 2, lett. c\)](#)]
- [Art. 71, co. 3](#), limitatamente ai punti [3.1.3](#), [3.1.4](#), [3.1.5](#), [3.1.6](#), [3.1.7](#), [3.2.1](#) dell'[ALLEGATO VI](#): arresto da due a quattro mesi o ammenda da 1.228,50 a 5.896,84 euro [[Art. 87, co. 3, lett. b\)](#)]<sup>73</sup>

<sup>69</sup> Comma modificato dalla Legge 30 ottobre 2013, n. 125 di conversione in legge, con modificazioni, del decreto-legge 31 agosto 2013, n. 101, recante disposizioni urgenti per il perseguimento di obiettivi di razionalizzazione nelle pubbliche amministrazioni. (G.U. n.255 del 30/10/2013);

<sup>70</sup> Comma modificato dall'art. 32 del decreto-legge 21/06/2013, n. 69 recante "Disposizioni urgenti per il rilancio dell'economia" (G.U. n.144 del 21/6/2013 - S.O. n. 50) convertito con modificazioni dalla Legge 9/08/2013, n. 98 (G.U. n. 194 del 20/08/2013 - S.O. n. 63);

<sup>71</sup> *Commento personale all'art. 71 comma 13*: in seguito alle sostituzioni previste dall'art. 1 del D.Lgs. 06 agosto 2009, n. 106 il "Ministro del lavoro, della salute e delle politiche sociali" è ripetuto due volte, per cui è stato riportato solo una volta

<sup>72</sup> Comma inserito dall'art. 11, comma 5, D.L. 14/08/2013, n. 93, recante "Disposizioni urgenti in materia di sicurezza e per il contrasto della violenza di genere, nonché in tema di protezione civile e di commissariamento delle province", pubblicato sulla G.U. n.191 del 16/08/2013, entrato in vigore il 17/08/2013, convertito con modificazioni dalla L. 15/10/2013, n. 119 (G.U. n. 242 del 15/10/2013);

<sup>73</sup> *Si riporta il comma 6 dell'art. 87*: La violazione di più precetti riconducibili alla categoria omogenea di requisiti di sicurezza relativi alle attrezzature di lavoro di cui all'[allegato VI](#), punti [1.1](#), [1.2](#), [1.3](#), [1.4](#), [1.5](#), [1.6](#), [1.7](#), [1.8](#), [1.9](#), [2](#), [3.1](#), [3.2](#), [4](#), [5](#), [6](#), [7](#), [8](#), [9](#) e [10](#) è considerata una unica violazione, penale o amministrativa a seconda della natura dell'illecito, ed è punita con la pena o la sanzione amministrativa pecuniaria rispettivamente previste dal [comma 3](#), alinea, o dal [comma 4](#), alinea. L'organo di vigilanza è tenuto a precisare in ogni caso, in sede di contestazione, i diversi precetti violati



Sanzioni  
Amministrative**Sanzioni a carico del datore di lavoro e del dirigente**

- [Art. 71, co. 3](#): limitatamente ai punti dell'[allegato VI](#) diversi da quelli indicati alla [lettera b\) del comma 3 dell'art. 87](#): sanzione amministrativa pecuniaria da 614,25 a 2.211,31 euro [[Art. 87, co. 4, lett. b\)](#)]<sup>74</sup>
- [Art. 71 co. 6, 9, 10 e 11](#): sanzione amministrativa pecuniaria da 614,25 a 2.211,31 euro [[Art. 87, co. 4, lett. b\)](#)]

**DECRETI ATTUATIVI**

[Decreto interministeriale 11 APRILE 2011- Verifiche periodiche attrezzature di lavoro di cui all'Allegato VII del D.Lgs. 81/08](#)

**LINK ESTERNO:** [Decreto dirigenziale del 23/11/2012 "Tariffe per le attività di verifica periodica delle attrezzature di lavoro" \(G.U. n. 279 del 29/11/2012\).](#) Le tariffe sono state ulteriormente adeguate ai sensi articolo 1, comma 2) del decreto dirigenziale del 23 novembre 2012 dall'[allegato I alla nota prot. n. 4393 del 04/03/2019 del Ministero del Lavoro e delle Politiche Sociali](#)

[Accordo per l'individuazione delle attrezzature di lavoro per le quali è richiesta una specifica abilitazione degli operatori, ai sensi dell'articolo 73, comma 5, del decreto legislativo 9 aprile 2008, n. 81.](#)

[Decreto Interdiretoriale n. 35/17, che regola il provvisorio rinnovo, per un periodo non superiore a centoventi giorni, decorrenti dalla data di scadenza delle rispettive iscrizioni, dell'iscrizione negli elenchi dei soggetti abilitati all'effettuazione delle verifiche periodiche delle attrezzature di lavoro, adottati con decreti direttoriali del 21 maggio 2012 e 30 luglio 2012, in scadenza rispettivamente al 21 maggio 2017 e al 30 luglio 2017](#)

[Decreto Direttoriale n. 6 del 14 febbraio 2020 - Ventitreesimo elenco dei soggetti abilitati per l'effettuazione delle verifiche periodiche di cui all'art. 71 comma 11 \(LINK ESTERNO all'Allegato\)](#)

**CIRCOLARI**

[Circolare n. 11/2012 del 25/05/2012 - D.M. 11 aprile 2011 concernente la "Disciplina delle modalità di effettuazione delle verifiche periodiche di cui all'All. VII del decreto legislativo 9 aprile 2008, n. 81, nonché i criteri per l'abilitazione dei soggetti di cui all'articolo 71, comma 13, del medesimo decreto legislativo" - Chiarimenti.](#)

[Circolare n. 23/2012 del 13/08/2012 - Oggetto: D.M. 11 aprile 2011 concernente la "Disciplina delle modalità di effettuazione delle verifiche periodiche di cui all'ALL. VII del decreto legislativo 9 aprile 2008, n. 81, nonché i criteri per l'abilitazione dei soggetti di cui all'articolo 71, comma 13, del medesimo decreto legislativo" - Chiarimenti.](#)

[Circolare n. 25/2012 del 25/10/2012 - Oggetto: Problematiche di sicurezza delle macchine - Requisiti di sicurezza delle macchine agricole semoventi moto agricole.](#)

[Circolare n. 30/2012 del 24/12/2012 - Oggetto: Problematiche di sicurezza delle macchine - Requisiti di sicurezza delle prolunghie applicate alle forche dei carrelli elevatori, cosiddette "bracci gru".](#)

[Circolare n. 31/2012 del 24/12/2012 Oggetto: Problematiche di sicurezza dei carrelli semoventi a braccio telescopico requisito essenziale di sicurezza 4.2.2 dell'allegato I alla Direttiva 2006/42/CE](#)

[Circolare n. 9/2013 del 05/03/2013 Oggetto: D.M. 11 aprile 2011 concernente la "Disciplina delle modalità di effettuazione delle verifiche periodiche di cui all'All. VII del decreto legislativo 9 aprile 2008, n. 81, nonché i criteri per l'abilitazione dei soggetti di cui all'articolo 71, comma 13, del medesimo decreto legislativo" - Chiarimenti.](#)

[Circolare n. 18/2013 del 23/05/2013 - Oggetto: D.M. 11 aprile 2011 concernente la "Disciplina delle modalità di effettuazione delle verifiche periodiche di cui all'All. VII del decreto legislativo 9 aprile 2008, n. 81, nonché i criteri per l'abilitazione dei soggetti di cui all'articolo 71, comma 13, del medesimo decreto legislativo" - Chiarimenti.](#)

[Circolare n. 31/2013 del 18/07/2013 - Oggetto: D.M. 11 aprile 2011 concernente la "Disciplina delle modalità di effettuazione delle verifiche periodiche di cui all'All. VII del decreto legislativo 9 aprile 2008, n. 81, nonché i criteri per l'abilitazione dei soggetti di cui all'articolo 71, comma 13, del medesimo decreto legislativo" - Chiarimenti.](#)

[Circolare n. 5/2015 del 3 marzo 2015 - Oggetto: Chiarimenti concernenti il D.I. 11 aprile 2011, "Disciplina della modalità di effettuazione delle verifiche periodiche di cui all'all. VII del D.lgs 81/2008 e s.m.i., nonché i criteri per l'abilitazione dei soggetti di cui all'art.71, comma 13, del medesimo decreto legislativo.](#)

**INTERPELLI**

[INTERPELLO N. 1/2020 del 23/01/2020 - Applicazione della sanzione prevista per la violazione dell'art. 71 comma 7 e art. 73 comma 4 del D.Lgs. 81/08.](#)

[Note all'Art. 71](#)

Richiami all'Art. 71:

- [Art. 73, co. 4](#)

**Articolo 72 - Obblighi dei noleggiatori e dei concedenti in uso**

1. Chiunque venda, noleggi o conceda in uso o locazione finanziaria macchine, apparecchi o utensili costruiti o messi in servizio al di fuori della disciplina di cui all'[articolo 70, comma 1](#), attesta, sotto la propria responsabilità, che le stesse siano conformi, al momento della consegna a chi acquisti, riceva in uso, noleggi o locazione finanziaria, ai requisiti di sicurezza di cui all'[allegato V](#).

2. Chiunque noleggi o conceda in uso attrezzature di lavoro senza operatore deve, al momento della cessione, attestarne il buono stato di conservazione, manutenzione ed efficienza a fini di sicurezza. Dovrà altresì acquisire e conservare agli atti per tutta la durata del noleggio o della concessione dell'attrezzatura una dichiarazione del datore di lavoro che riporti l'indicazione del lavoratore o dei lavoratori incaricati del loro uso, i quali devono risultare formati conformemente alle disposizioni del [presente Titolo](#) e, ove si tratti di attrezzature di cui all'[articolo 73, comma 5](#), siano in possesso della specifica abilitazione ivi prevista.

<sup>74</sup> Si riporta il [comma 6 dell'art. 87](#): La violazione di più precetti riconducibili alla categoria omogenea di requisiti di sicurezza relativi alle attrezzature di lavoro di cui all'[allegato VI, punti 1.1, 1.2, 1.3, 1.4, 1.5, 1.6, 1.7, 1.8, 1.9, 2, 3.1, 3.2, 4, 5, 6, 7, 8, 9 e 10](#) è considerata una unica violazione, penale o amministrativa a seconda della natura dell'illecito, ed è punita con la pena o la sanzione amministrativa pecuniaria rispettivamente previste dal [comma 3, alinea, o dal comma 4, alinea](#). L'organo di vigilanza è tenuto a precisare in ogni caso, in sede di contestazione, i diversi precetti violati

**Sanzioni a carico del venditore, del noleggiatore o del concedente in uso**

- [Art. 72](#): sanzione amministrativa pecuniaria da 921,38 a 3.316,96 euro [[Art. 87, co. 7](#)]

**INTERPELLI**

[INTERPELLO N. 1/2017 del 13/12/2017 - Applicazione dell'art. 23 del D.Lgs. 81/08](#)

**Articolo 73 - Informazione, formazione e addestramento**

1. Nell'ambito degli obblighi di cui agli [articoli 36](#) e [37](#) il datore di lavoro provvede, affinché per ogni attrezzatura di lavoro messa a disposizione, i lavoratori incaricati dell'uso dispongano di ogni necessaria informazione e istruzione e ricevano *una formazione e un addestramento adeguati*, in rapporto alla sicurezza relativamente:

- alle condizioni di impiego delle attrezzature;
- alle situazioni anormali prevedibili.

2. Il datore di lavoro provvede altresì a informare i lavoratori sui rischi cui sono esposti durante l'uso delle attrezzature di lavoro, sulle attrezzature di lavoro presenti nell'ambiente immediatamente circostante, anche se da essi non usate direttamente, nonché sui cambiamenti di tali attrezzature.

3. Le informazioni e le istruzioni d'uso devono risultare comprensibili ai lavoratori interessati.

4. Il datore di lavoro provvede affinché i lavoratori incaricati dell'uso delle attrezzature che richiedono conoscenze e responsabilità particolari di cui all'[articolo 71, comma 7](#), ricevano *una formazione, informazione ed addestramento adeguati e specifici, tali da consentire l'utilizzo* delle attrezzature in modo idoneo e sicuro, anche in relazione ai rischi che possano essere causati ad altre persone.

5. In sede di Conferenza permanente per i rapporti tra Stato, le Regioni e le Province autonome di Trento e di Bolzano sono individuate le attrezzature di lavoro per le quali è richiesta una specifica abilitazione degli operatori nonché le modalità per il riconoscimento di tale abilitazione, i soggetti formatori, la durata, gli indirizzi ed i requisiti minimi di validità della formazione e *le condizioni considerate equivalenti alla specifica abilitazione*.<sup>75</sup>

*5-bis. Al fine di garantire la continuità e l'efficienza dei servizi di soccorso pubblico e di prevenzione ed estinzione degli incendi, la formazione e l'abilitazione del personale del Corpo nazionale dei vigili del fuoco all'utilizzo delle attrezzature di cui al [comma 5](#) possono essere effettuate direttamente dal Corpo nazionale medesimo, con le risorse umane, strumentali e finanziarie disponibili a legislazione vigente.*<sup>76</sup>

**DECRETI ATTUATIVI**

[Accordo Stato Regioni rep 128/CSR del 7 luglio 2016 finalizzato alla individuazione della durata e dei contenuti minimi dei percorsi formativi per i responsabili e gli addetti dei servizi di prevenzione e protezione, ai sensi dell'articolo 32 del decreto legislativo 9 aprile 2008, n. 81 e successive modificazioni](#)  
[Accordo per l'individuazione delle attrezzature di lavoro per le quali è richiesta una specifica abilitazione degli operatori, ai sensi dell'articolo 73, comma 5, del decreto legislativo 9 aprile 2008, n. 81.](#)

[Accordo finalizzato alla individuazione della durata e dei contenuti minimi dei percorsi formativi per i responsabili e gli addetti dei servizi di prevenzione e protezione, ai sensi dell'articolo 32 del decreto legislativo 9 aprile 2008, n. 81 e successive modificazioni.](#)

**CIRCOLARI**

[Circolare n. 12/2013 del 11/03/2013 - Oggetto: Accordo 22 febbraio 2012 "Accordo ai sensi dell'articolo 4 del decreto legislativo 28 agosto 1997, n. 281, tra il Governo, le Regioni e le Province autonome di Trento e Bolzano concernente l'individuazione delle attrezzature di lavoro per le quali è richiesta una specifica abilitazione degli operatori, nonché le modalità per il riconoscimento di tale abilitazione, i soggetti formatori, la durata, gli indirizzi ed i requisiti minimi di validità della formazione, in attuazione dell'articolo 73, comma 5, del decreto legislativo 9 aprile 2008, n. 81 e successive modifiche e integrazioni" - Chiarimenti.](#)

[Circolare n. 21/2013 del 10/06/2013 - Oggetto: Accordo 22 febbraio 2012 "Accordo concernente l'individuazione delle attrezzature di lavoro per le quali è richiesta una specifica abilitazione degli operatori, nonché le modalità per il riconoscimento di tale abilitazione, i soggetti formatori, la durata, gli indirizzi ed i requisiti minimi di validità della formazione, in attuazione dell'articolo 73, comma 5, del decreto legislativo 9 aprile 2008, n. 81 e successive modifiche e integrazioni" - Chiarimenti.](#)

[Circolare n. 45/2013 del 24/12/2013 - Differimento del termine per l'entrata in vigore dell'obbligo dell'abilitazione all'uso delle macchine agricole](#)

[Circolare n. 34/2014 del 23/12/2014 Istruzioni operative per lo svolgimento dei moduli pratici dei corsi di formazione per i lavoratori addetti alla conduzione di trattori agricoli o forestali](#)

**INTERPELLI**

[INTERPELLO N. 10/2014 del 11/07/2014 - Definizione di Associazioni di professionisti senza scopo di lucro di cui all'Accordo Stato-Regioni del 22/02/2012](#)

[INTERPELLO N. 1/2020 del 23/01/2020 - Applicazione della sanzione prevista per la violazione dell'art. 71 comma 7 e art. 73 comma 4 del D.Lgs. 81/08.](#)

Richiami all'Art. 73:

- [Art. 73, co. 5](#)

<sup>75</sup> Comma modificato dall'art. 45-bis della Legge 9/08/2013, n. 98 (G.U. n. 194 del 20/08/2013 - S.O. n. 63) di conversione del decreto-legge 21/06/2013, n. 69 recante "Disposizioni urgenti per il rilancio dell'economia" (G.U. n.144 del 21/6/2013 - S.O. n. 50);

<sup>76</sup> Comma inserito dall'art. 11, comma 5, D.L. 14/08/2013, n. 93, recante "Disposizioni urgenti in materia di sicurezza e per il contrasto della violenza di genere, nonché in tema di protezione civile e di commissariamento delle province", pubblicato sulla G.U. n.191 del 16/08/2013, entrato in vigore il 17/08/2013, convertito con modificazioni dalla L. 15/10/2013, n. 119 (G.U. n. 242 del 15/10/2013);

**Articolo 73-bis - Abilitazione alla conduzione dei generatori di vapore<sup>77</sup>**

1. All'Allegato A annesso al decreto-legge 25 giugno 2008, n. 112, convertito, con modificazioni, dalla legge 6 agosto 2008, n. 133, è soppressa la voce n. 294, relativa alla legge 16 giugno 1927, n. 1132 e riprendono vigore le disposizioni del regio decreto-legge 9 luglio 1926, n. 1331, convertito, con modificazioni, dalla legge 16 giugno 1927, n. 1132, nel testo vigente alla data del 24 giugno 2008.
2. Con [decreto del Ministro del lavoro e delle politiche sociali](#) sono disciplinati i gradi dei certificati di abilitazione alla conduzione dei generatori di vapore, i requisiti per l'ammissione agli esami, le modalità di svolgimento delle prove e di rilascio e rinnovo dei certificati. Con il medesimo [decreto](#) è, altresì, determinata l'equipollenza dei certificati e dei titoli rilasciati in base alla normativa vigente.
3. Fino all'emanazione del predetto [decreto](#), resta ferma l'applicazione delle disposizioni di cui al decreto del Ministro del lavoro e della previdenza sociale 1 marzo 1974, pubblicato nella Gazzetta Ufficiale 16 aprile 1974, n. 99, così come modificato dal decreto del Ministro del lavoro e della previdenza sociale 7 febbraio 1979, pubblicato nella Gazzetta Ufficiale 15 marzo 1979, n. 74.”;

**LETTERE CIRCOLARI**

[Lettera circolare del 23/10/2020 prot. 3395 - Decreto n. 94 del 7 agosto 2020 in materia di abilitazione alla conduzione di generatori di vapore.](#)

**INTERPELLI**

[INTERPELLO N. 11/2015 del 29/12/2015 - Composizione commissione d'esame per abilitazione alla conduzione dei generatori di vapore](#)

---

<sup>77</sup> Articolo inserito dall'art. 20, comma 1, lett. m), d.lgs. 14 settembre 2015, n. 151 recante “Disposizioni di razionalizzazione e semplificazione delle procedure e degli adempimenti a carico di cittadini e imprese e altre disposizioni in materia di rapporto di lavoro e pari opportunità, in attuazione della legge 10 dicembre 2014, n.183” (G.U. n. 221 del 23/09/2015 - S.O. n. 53, in vigore dal 24/09/2015)

## CAPO II - USO DEI DISPOSITIVI DI PROTEZIONE INDIVIDUALE

### Articolo 74 - Definizioni<sup>78</sup>

1. Ai fini del presente decreto si intende per *dispositivo di protezione individuale*, di seguito denominato "DPI", qualsiasi attrezzatura destinata ad essere indossata e tenuta dal lavoratore allo scopo di proteggerlo contro uno o più rischi suscettibili di minacciarne la sicurezza o la salute durante il lavoro, nonché ogni complemento o accessorio destinato a tale scopo. Si tiene conto, inoltre, delle finalità, del campo di applicazione e delle definizioni di cui agli articoli 1, 2 e 3, paragrafo 1, numero 1), del regolamento (UE) n. 2016/425.

2. Ai fini del presente decreto non costituiscono DPI:

- a) gli indumenti di lavoro ordinari e le uniformi non specificamente destinati a proteggere la sicurezza e la salute del lavoratore;
- b) le attrezzature dei servizi di soccorso e di salvataggio;
- c) le attrezzature di protezione individuale delle forze armate, delle forze di polizia e del personale del servizio per il mantenimento dell'ordine pubblico;
- d) le attrezzature di protezione individuale proprie dei mezzi di trasporto;
- e) i materiali sportivi quando utilizzati a fini specificamente sportivi e non per attività lavorative;
- f) i materiali per l'autodifesa o per la dissuasione;
- g) gli apparecchi portatili per individuare e segnalare rischi e fattori nocivi.

#### CIRCOLARI

[Circolare n. 3/2015 del 13/02/2015 -Oggetto: Dispositivi di ancoraggio per la protezione contro le cadute dall'alto - Chiarimenti](#)

### Articolo 75 - Obbligo di uso

1. I DPI devono essere impiegati quando i rischi non possono essere evitati o sufficientemente ridotti da misure tecniche di prevenzione, da mezzi di protezione collettiva, da misure, metodi o procedimenti di riorganizzazione del lavoro.

Sanzioni  
Penali

**Sanzioni a carico del datore di lavoro e del dirigente**

- **Art. 75:** arresto da tre a sei mesi o ammenda da 3.071,27 a 7.862,44 euro [Art. 87, co. 2, lett. d)]

Richiami all'Art. 75:

- [Art. 210, co. 5](#)

### Articolo 76 - Requisiti dei DPI<sup>79</sup>

1. I DPI devono essere conformi alle norme di cui al regolamento (UE) n. 2016/425 <sup>N</sup><sup>80</sup>.

2. Ai fini del presente decreto i DPI di cui al [comma 1](#) devono inoltre:

- a) essere adeguati ai rischi da prevenire, senza comportare di per sé un rischio maggiore;
- b) essere adeguati alle condizioni esistenti sul luogo di lavoro;
- c) tenere conto delle esigenze ergonomiche o di salute del lavoratore;
- d) poter essere adattati all'utilizzatore secondo le sue necessità.

3. In caso di rischi multipli che richiedono l'uso simultaneo di più DPI, questi devono essere tra loro compatibili e tali da mantenere, anche nell'uso simultaneo, la propria efficacia nei confronti del rischio e dei rischi corrispondenti.

#### CIRCOLARI

[Circolare n. 3/2015 del 13/02/2015 -Oggetto: Dispositivi di ancoraggio per la protezione contro le cadute dall'alto - Chiarimenti](#)

[Note all'Art. 76](#)

Richiami all'Art. 76:

- [Art. 77, co. 3](#) - [Art. 210, co. 5](#)

### Articolo 77 - Obblighi del datore di lavoro

1. Il datore di lavoro ai fini della scelta dei DPI:

<sup>78</sup> Articolo così modificato dall'art. 2, comma 1, del Decreto Legislativo 19 febbraio 2019, n. 17, recante "Adeguamento della normativa nazionale alle disposizioni del regolamento (UE) n. 2016/425 del Parlamento europeo e del Consiglio, del 9 marzo 2016, sui dispositivi di protezione individuale e che abroga la direttiva 89/686/CEE del Consiglio", pubblicato sulla GU n. 59 del 11/03/2019, in vigore dal 12/03/2019;

<sup>79</sup> Articolo così modificato dall'art. 2, comma 2, del Decreto Legislativo 19 febbraio 2019, n. 17, recante "Adeguamento della normativa nazionale alle disposizioni del regolamento (UE) n. 2016/425 del Parlamento europeo e del Consiglio, del 9 marzo 2016, sui dispositivi di protezione individuale e che abroga la direttiva 89/686/CEE del Consiglio", pubblicato sulla GU n. 59 del 11/03/2019, in vigore dal 12/03/2019;

<sup>80</sup> La Direttiva 89/686/CEE, recepita con decreto legislativo 4 dicembre 1992, n. 475, è abrogata, a decorrere dal 21 aprile 2018, con la pubblicazione sulla Gazzetta Ufficiale dell'Unione Europea del 31 marzo 2016, L 81/51 del [nuovo Regolamento \(UE\) 2016/425](#) (LINK ESTERNO). Tale regolamento è entrato in vigore il 20 Aprile 2016, ma si applicherà a decorrere dalla predetta data di abrogazione della Direttiva 89/686/CEE, fatto salvo per le eccezioni rappresentate: 1) dagli articoli da 20 a 36 e dall'articolo 44 che si applicheranno a decorrere dal 21 ottobre 2016; 2) dall'articolo 45, paragrafo 1, che si applicherà a decorrere dal 21 marzo 2018.



- a) effettua l'analisi e la valutazione dei rischi che non possono essere evitati con altri mezzi;
  - b) individua le caratteristiche dei DPI necessarie affinché questi siano adeguati ai rischi di cui alla [lettera a\)](#), tenendo conto delle eventuali ulteriori fonti di rischio rappresentate dagli stessi DPI;
  - c) valuta, sulla base delle informazioni e delle norme d'uso fornite dal fabbricante a corredo dei DPI, le caratteristiche dei DPI disponibili sul mercato e le raffronta con quelle individuate alla [lettera b\)](#);
  - d) aggiorna la scelta ogni qualvolta intervenga una variazione significativa negli elementi di valutazione.
2. Il datore di lavoro, anche sulla base delle norme d'uso fornite dal fabbricante, individua le condizioni in cui un DPI deve essere usato, specie per quanto riguarda la durata dell'uso, in funzione di:
- a) entità del rischio;
  - b) frequenza dell'esposizione al rischio;
  - c) caratteristiche del posto di lavoro di ciascun lavoratore;
  - d) prestazioni del DPI.
3. Il datore di lavoro, sulla base delle indicazioni del decreto di cui all'[articolo 79, comma 2](#), fornisce ai lavoratori DPI conformi ai requisiti previsti dall'[articolo 76](#).
4. Il datore di lavoro:
- a) mantiene in efficienza i DPI e ne assicura le condizioni d'igiene, mediante la manutenzione, le riparazioni e le sostituzioni necessarie e secondo le eventuali indicazioni fornite dal fabbricante;
  - b) provvede a che i DPI siano utilizzati soltanto per gli usi previsti, salvo casi specifici ed eccezionali, conformemente alle informazioni del fabbricante;
  - c) **fornisce istruzioni comprensibili per i lavoratori;**
  - d) destina ogni DPI ad un uso personale e, qualora le circostanze richiedano l'uso di uno stesso DPI da parte di più persone, prende misure adeguate affinché tale uso non ponga alcun problema sanitario e igienico ai vari utilizzatori;
  - e) informa preliminarmente il lavoratore dei rischi dai quali il DPI lo protegge;
  - f) rende disponibile nell'azienda ovvero unità produttiva informazioni adeguate su ogni DPI;
  - g) **stabilisce le procedure aziendali da seguire, al termine dell'utilizzo, per la riconsegna e il deposito dei DPI;**
  - h) assicura una formazione adeguata e organizza, se necessario, uno specifico addestramento circa l'uso corretto e l'utilizzo pratico dei DPI.
5. In ogni caso l'addestramento è indispensabile:
- a) per ogni DPI che, ai sensi del [decreto legislativo 4 dicembre 1992, n. 475<sup>N</sup>](#), appartenga alla terza categoria;
  - b) per i dispositivi di protezione dell'udito.

Sanzioni Penali	<p><b>Sanzioni a carico del datore di lavoro e del dirigente</b></p> <ul style="list-style-type: none"> <li>• <a href="#">Art. 77, comma 3, 4, lettere a), b) e d)</a>, e <a href="#">5</a>: arresto da tre a sei mesi o ammenda da 3.071,27 a 7.862,44 euro [<a href="#">Art. 87, co. 2, lett. d)</a>]</li> <li>• <a href="#">Art. 77, co. 4, lett. e), f) ed h)</a>: arresto da due a quattro mesi o ammenda da 1.228,50 a 5.896,84 euro [<a href="#">Art. 87, co. 3, lett. c)</a>]</li> </ul>
Sanzioni Amministrative	<p><b>Sanzioni a carico del datore di lavoro e del dirigente</b></p> <ul style="list-style-type: none"> <li>• <a href="#">Art. 77, co. 4, lett. c) e g)</a>: sanzione amministrativa pecuniaria da 614,25 a 2.211,31 euro [<a href="#">Art. 87, co. 4, lett. c)</a>]</li> </ul>

[Note all'Art. 77](#)

[Richiami all'Art. 77:](#)

[- Art. 78, co. 1 - Art. 79, co. 1 - Art. 210, co. 5](#)

### **Articolo 78 - Obblighi dei lavoratori**

1. In ottemperanza a quanto previsto dall'[articolo 20, comma 2, lettera h\)](#), i lavoratori si sottopongono al programma di formazione e addestramento organizzato dal datore di lavoro nei casi ritenuti necessari ai sensi dell'[articolo 77 commi 4, lettera h\)](#), e [5](#).
2. In ottemperanza a quanto previsto dall'[articolo 20, comma 2, lettera d\)](#), i lavoratori utilizzano i DPI messi a loro disposizione conformemente all'informazione e alla formazione ricevute e all'addestramento eventualmente organizzato ed espletato.
3. I lavoratori:
  - a) provvedono alla cura dei DPI messi a loro disposizione;
  - b) non vi apportano modifiche di propria iniziativa.
4. Al termine dell'utilizzo i lavoratori seguono le procedure aziendali in materia di riconsegna dei DPI.
5. I lavoratori segnalano immediatamente al datore di lavoro o al dirigente o al preposto qualsiasi difetto o inconveniente da essi rilevato nei DPI messi a loro disposizione.



**Articolo 79 - Criteri per l'individuazione e l'uso**

1. Il contenuto dell'[ALLEGATO VIII](#), costituisce elemento di riferimento per l'applicazione di quanto previsto all'[articolo 77, commi 1 e 4](#).

2. Con decreto del *Ministro del lavoro, della salute e delle politiche sociali*, di concerto con il Ministro dello sviluppo economico, sentita la Commissione consultiva permanente di cui all'[articolo 6](#), tenendo conto della natura, dell'attività e dei fattori specifici di rischio sono indicati:

a) i criteri per l'individuazione e l'uso dei DPI;

b) le circostanze e le situazioni in cui, ferme restando le priorità delle misure di protezione collettiva, si rende necessario l'impiego dei DPI.

*2-bis. Fino alla adozione del decreto di cui al [comma 2](#) restano ferme le disposizioni di cui al decreto del Ministro del lavoro e della previdenza sociale in data 2 maggio 2001, pubblicato nella Gazzetta Ufficiale n. 126 del 1 giugno 2001<sup>81</sup>.*

*Richiami all'Art. 79:*

- [Art. 77, co. 3](#)

*Richiami al Titolo III, Capo II:*

- [Art. 193, co. 1](#) - [ALL. IV, punto 2.1.10.2](#)

---

<sup>81</sup> *Nota personale:* il D.M. 2 maggio 2001 è stato pubblicato nel S.O. n. 226 della Gazzetta Ufficiale n. 209 dell'8 settembre 2001.

## CAPO III - IMPIANTI E APPARECCHIATURE ELETTRICHE

### Articolo 80 - Obblighi del datore di lavoro

1. Il datore di lavoro prende le misure necessarie affinché i lavoratori siano salvaguardati dai tutti i rischi di natura elettrica connessi all'impiego dei materiali, delle apparecchiature e degli impianti elettrici messi a loro disposizione ed, in particolare, da quelli derivanti da:

- a) contatti elettrici diretti;
- b) contatti elettrici indiretti;
- c) innesco e propagazione di incendi e di ustioni dovuti a sovratemperature pericolose, archi elettrici e radiazioni;
- d) innesco di esplosioni;
- e) fulminazione diretta ed indiretta;
- f) sovratensioni;
- g) altre condizioni di guasto ragionevolmente prevedibili.

2. A tale fine il datore di lavoro esegue una valutazione dei rischi di cui al [precedente comma 1](#), tenendo in considerazione:

- a) le condizioni e le caratteristiche specifiche del lavoro, ivi comprese eventuali interferenze;
- b) i rischi presenti nell'ambiente di lavoro;
- c) tutte le condizioni di esercizio prevedibili.

3. A seguito della valutazione del rischio elettrico il datore di lavoro adotta le misure tecniche ed organizzative necessarie ad eliminare o ridurre al minimo i rischi presenti, ad individuare i dispositivi di protezione collettivi ed individuali necessari alla conduzione in sicurezza del lavoro ed a predisporre le procedure di uso e manutenzione atte a garantire nel tempo la permanenza del livello di sicurezza raggiunto con l'adozione delle misure di cui al [comma 1](#).

*3-bis. Il datore di lavoro prende, altresì, le misure necessarie affinché le procedure di uso e manutenzione di cui al [comma 3](#) siano predisposte ed attuate tenendo conto delle disposizioni legislative vigenti, delle indicazioni contenute nei manuali d'uso e manutenzione delle apparecchiature ricadenti nelle direttive specifiche di prodotto e di quelle indicate nelle pertinenti norme tecniche.*

Sanzioni Penali	<b>Sanzioni a carico del datore di lavoro</b> • <a href="#">Art. 80, co. 2</a> : arresto da tre a sei mesi o ammenda da 3.071,27 a 7.862,44 euro [ <a href="#">Art. 87, co. 1</a> ]
	<b>Sanzioni a carico del datore di lavoro e del dirigente</b> • <a href="#">Art. 80, co. 1</a> : arresto da tre a sei mesi o ammenda da 3.071,27 a 7.862,44 euro [ <a href="#">Art. 87, co. 2, lett. e</a> ] • <a href="#">Art. 80, co. 3 e 3-bis</a> : arresto da due a quattro mesi o ammenda da 1.228,50 a 5.896,84 euro per la violazione [ <a href="#">Art. 87, co. 3, lett. d</a> ]

Richiami all'Art. 80:

- [ALL. IX](#)

### Articolo 81 - Requisiti di sicurezza

1. Tutti i materiali, i macchinari e le apparecchiature, nonché le installazioni e gli impianti elettrici ed elettronici devono essere progettati, realizzati e costruiti a regola d'arte.

2. Ferme restando le disposizioni legislative e regolamentari di recepimento delle Direttive comunitarie di prodotto, i materiali, i macchinari, le apparecchiature, le installazioni e gli impianti di cui al [comma precedente](#), si considerano costruiti a regola d'arte se sono realizzati secondo le *pertinenti norme tecniche*.

3. *Comma abrogato dall'art. 50 del D.Lgs. 3 agosto 2009, n. 106*

### Articolo 82 - Lavori sotto tensione

1. È vietato eseguire lavori sotto tensione. Tali lavori sono tuttavia consentiti nei casi in cui le tensioni su cui si opera sono di sicurezza, secondo quanto previsto dallo stato della tecnica o quando i lavori sono eseguiti nel rispetto delle seguenti condizioni:

- a) le procedure adottate e le attrezzature utilizzate sono conformi ai criteri definiti nelle norme *tecniche*.
- b) *per sistemi di categoria 0 e I purché l'esecuzione di lavori su parti in tensione sia affidata a lavoratori riconosciuti dal datore di lavoro come idonei per tale attività secondo le indicazioni della pertinente normativa tecnica;*
- c) *per sistemi di II e III categoria purchè:*
  - 1) *i lavori su parti in tensione siano effettuati da aziende autorizzate, con specifico provvedimento del Ministero del lavoro, della salute e delle politiche sociali, ad operare sotto tensione;*
  - 2) *l'esecuzione di lavori su parti in tensione sia affidata a lavoratori abilitati dal datore di lavoro ai sensi della pertinente normativa tecnica riconosciuti idonei per tale attività.*

2. Con decreto del *Ministro del lavoro, della salute e delle politiche sociali*, da adottarsi entro dodici mesi dalla data di entrata in vigore del presente decreto legislativo, sono definiti i criteri per il rilascio delle autorizzazioni di cui al

[comma 1, lettera c\), numero 1\).](#)

3. Hanno diritto al riconoscimento di cui al [comma 2](#) le aziende già autorizzate ai sensi della legislazione vigente.

Sanzioni Penali	<p><b>Sanzioni a carico del datore di lavoro e del dirigente</b></p> <ul style="list-style-type: none"> <li>• <a href="#">Art. 82, co. 1</a>: arresto da tre a sei mesi o ammenda da 3.071,27 a 7.862,44 euro [<a href="#">Art. 87, co. 2, lett. e</a>]</li> </ul>
-----------------	--

#### DECRETI ATTUATIVI

[Decreto interministeriale 4 febbraio 2011 - Definizione dei criteri per il rilascio delle autorizzazioni di cui all'articolo 82, comma 2\), lettera c\), del decreto legislativo 9 aprile 2008, n. 81 e successive modifiche ed integrazioni.](#)

[Decreto Direttoriale n. 58 del 18 settembre 2019 - Elenco dei soggetti abilitati e dei formatori per l'effettuazione dei lavori sotto tensione - Aggiornamento \(LINK ESTERNO all'Allegato\)](#)

#### CIRCOLARI

[Circolare n. 21/2016 del 07/07/2016 Oggetto: Decreto del Ministro del lavoro e delle politiche sociali e del Ministro della salute del 4 febbraio 2011 "Definizione dei criteri per il rilascio delle autorizzazioni di cui all'articolo 82, comma 2\), lettera c\), del decreto legislativo 9 aprile 2008, n. 81 e successive modifiche ed integrazioni". Chiarimenti operativi in materia di rinnovo triennale dell'autorizzazione.](#)

#### INTERPELLI

[INTERPELLO N. 3/2012 del 15/11/2012 - Requisiti del personale destinato ad eseguire lavori sotto tensione](#)

Richiami all'Art. 82:

- [Art. 82, co. 2](#)

### Articolo 83 - Lavori in prossimità di parti attive

1. Non possono essere eseguiti lavori *non elettrici in vicinanza di linee elettriche* o di impianti elettrici con parti attive non protette, o che per circostanze particolari si debbano ritenere non sufficientemente protette, e comunque a distanze inferiori ai limiti di cui alla [tabella 1 dell'ALLEGATO IX](#), salvo che vengano adottate disposizioni organizzative e procedurali idonee a proteggere i lavoratori dai conseguenti rischi.

2. Si considerano idonee ai fini di cui al [comma 1](#) le disposizioni contenute *nelle pertinenti norme tecniche*.

Sanzioni Penali	<p><b>Sanzioni a carico del datore di lavoro e del dirigente</b></p> <ul style="list-style-type: none"> <li>• <a href="#">Art. 83, co. 1</a>: arresto da tre a sei mesi o ammenda da 3.071,27 a 7.862,44 euro [<a href="#">Art. 87, co. 2, lett. e</a>]</li> </ul>
-----------------	--

Richiami all'Art. 83:

- [Art. 117](#)

### Articolo 84 - Protezioni dai fulmini

1. Il datore di lavoro provvede affinché gli edifici, gli impianti, le strutture, le attrezzature, siano protetti dagli effetti dei fulmini realizzati secondo le norme *tecniche*.

### Articolo 85 - Protezione di edifici, impianti strutture ed attrezzature

1. Il datore di lavoro provvede affinché gli edifici, gli impianti, le strutture, le attrezzature, siano protetti dai pericoli determinati dall'innesco elettrico di atmosfere potenzialmente esplosive per la presenza o sviluppo di gas, vapori, nebbie *infiammabili* o polveri *combustibili* infiammabili, o in caso di fabbricazione, manipolazione o deposito di materiali esplosivi.

2. Le protezioni di cui al [comma 1](#) si realizzano utilizzando le specifiche disposizioni di cui al presente decreto legislativo e le pertinenti norme *tecniche* di cui all'[ALLEGATO IX](#).

Sanzioni Penali	<p><b>Sanzioni a carico del datore di lavoro e del dirigente</b></p> <ul style="list-style-type: none"> <li>• <a href="#">Art. 85, co. 1</a>: arresto da tre a sei mesi o ammenda da 3.071,27 a 7.862,44 euro [<a href="#">Art. 87, co. 2, lett. e</a>]</li> </ul>
-----------------	--

### Articolo 86 - Verifiche e controlli

1. *Ferme restando le disposizioni del decreto del [Presidente della Repubblica 22 ottobre 2001, n. 462](#), in materia di verifiche periodiche, il datore di lavoro provvede affinché gli impianti elettrici e gli impianti di protezione dai fulmini siano periodicamente sottoposti a controllo secondo le indicazioni delle norme di buona tecnica e la normativa vigente per verificarne lo stato di conservazione e di efficienza ai fini della sicurezza.*

2. *Con decreto del Ministro dello sviluppo economico, di concerto con il Ministro del lavoro, della salute e delle politiche sociali, adottato sentita la Conferenza permanente per i rapporti tra lo Stato, le Regioni e le province autonome di Trento e di Bolzano, sono stabilite le modalità ed i criteri per l'effettuazione delle verifiche e dei controlli di cui al [comma 1](#).*

3. *L'esito dei controlli di cui al [comma 1](#) è verbalizzato e tenuto a disposizione dell'autorità di vigilanza.*

**Sanzioni a carico del datore di lavoro e del dirigente**

- [Art. 86, co. 1 e 3](#): sanzione amministrativa pecuniaria da 614,25 a 2.211,31 euro [[Art. 87, co. 4, lett. d\)](#)]

[Note all'Art. 86](#)

Richiami al Titolo III, Capo III:

- [ALL. IX](#)

## CAPO IV - SANZIONI<sup>82</sup>

### Articolo 87 - Sanzioni a carico del datore di lavoro, del dirigente, del noleggiatore e del concedente in uso<sup>83</sup>

1. Il datore di lavoro è punito con la pena dell'arresto da tre a sei mesi o con l'ammenda da 3.071,27 a 7.862,44 euro per la violazione dell'[articolo 80, comma 2](#).
2. Il datore di lavoro<sup>84</sup> e il dirigente sono puniti con la pena dell'arresto da tre a sei mesi o con l'ammenda da 3.071,27 a 7.862,44 euro per la violazione:
  - a) dell'[articolo 70, comma 1](#);
  - b) dell'[articolo 70, comma 2](#), limitatamente ai punti [3.2.1](#), [5.6.1](#), [5.6.6](#), [5.6.7](#), [5.9.1](#), [5.9.2](#), [5.13.8](#) e [5.13.9](#) dell'[ALLEGATO V, parte II](#);
  - c) dell'[articolo 71, commi 1, 2, 4, 7 e 8](#);
  - d) degli [articoli 75 e 77, commi 3, 4, lettere a\), b\) e d\)](#), e [5](#);
  - e) degli [articoli 80, comma 1, 82, comma 1, 83, comma 1, e 85, comma 1](#).
3. Il datore di lavoro e il dirigente sono puniti con la pena dell'arresto da due a quattro mesi o con l'ammenda da 1.228,50 a 5.896,84 euro per la violazione:
  - a) dell'[articolo 70, comma 2](#), limitatamente ai punti, [2.10](#), [3.1.8](#), [3.1.11](#), [3.3.1](#), [5.1.3](#), [5.1.4](#), [5.5.3](#), [5.5.7](#), [5.7.1](#), [5.7.3](#), [5.12.1](#), [5.15.2](#), [5.16.2](#), [5.16.4](#), dell'[ALLEGATO V, parte II](#);
  - b) dell'[articolo 71, comma 3](#), limitatamente ai punti [3.1.3](#), [3.1.4](#), [3.1.5](#), [3.1.6](#), [3.1.7](#), [3.2.1](#) dell'[ALLEGATO VI](#);
  - c) dell'[articolo 77, comma 4, lettere e\), f\) ed h\)](#);
  - d) dell'[articolo 80, commi 3 e 3-bis](#).
4. Il datore di lavoro e il dirigente sono puniti con la sanzione amministrativa pecuniaria da 614,25 a 2.211,31 euro per la violazione:
  - a) dell'[articolo 70, comma 2](#), limitatamente ai punti dell'[allegato V, parte II](#), diversi da quelli indicati alla [lettera a\) del comma 3](#) e alla [lettera b\) del comma 2](#);
  - b) dell'[articolo 71, comma 3](#), limitatamente ai punti dell'[allegato VI](#) diversi da quelli indicati alla [lettera b\) del comma 3](#), e [commi 6, 9, 10 e 11](#);
  - c) dell'[articolo 77, comma 4, lettere c\) e g\)](#);
  - d) dell'[articolo 86, commi 1 e 3](#).
5. La violazione di più precetti riconducibili alla categoria omogenea di requisiti di sicurezza relativi ai luoghi di lavoro<sup>85</sup> di cui all'[allegato V, parte II, punti 1, 2, 3.1, 3.2, 3.3, 3.4, 4.1, 4.2, 4.3, 4.4, 4.5, 5.1, 5.2, 5.3, 5.4, 5.5, 5.6, 5.7, 5.8, 5.9, 5.10, 5.11, 5.12, 5.13, 5.14, 5.15 e 5.16](#) è considerata una unica violazione, penale o amministrativa a seconda della natura dell'illecito, ed è punita con la pena o la sanzione amministrativa pecuniaria rispettivamente previste dai precedenti commi. L'organo di vigilanza è tenuto a precisare in ogni caso, in sede di contestazione, i diversi precetti violati.
6. La violazione di più precetti riconducibili alla categoria omogenea di requisiti di sicurezza relativi alle attrezzature di lavoro di cui all'[allegato VI, punti 1.1, 1.2, 1.3, 1.4, 1.5, 1.6, 1.7, 1.8, 1.9, 2, 3.1, 3.2, 4, 5, 6, 7, 8, 9 e 10](#) è considerata una unica violazione, penale o amministrativa a seconda della natura dell'illecito, ed è punita con la pena o la sanzione amministrativa pecuniaria rispettivamente previste dal [comma 3](#), alinea, o dal [comma 4](#), alinea. L'organo di vigilanza è tenuto a precisare in ogni caso, in sede di contestazione, i diversi precetti violati.
7. Il venditore, il noleggiatore o il concedente in uso è punito con la sanzione amministrativa pecuniaria da 921,38 a 3.316,96 euro per la violazione dell'[articolo 72](#).

Richiami al Titolo III:

- [Art. 3, co. 9](#) - [Art. 3, co. 10](#) - [Art. 21, co. 1, lett. a\)](#) - [Art. 21, co. 1, lett. b\)](#) - [Art. 69, co. 1](#) - [Art. 72, co. 2](#) - [Art. 192, co. 1, lett. b\)](#) - [Art. 294, co. 2, lett. f\)](#)

<sup>82</sup> **Note errori:** l'art. 87 è stato inserito all'interno del capo IV mancante.

<sup>83</sup> L'art. 20, comma 1, lett. n), d.lgs. 14 settembre 2015, n. 151 recante "Disposizioni di razionalizzazione e semplificazione delle procedure e degli adempimenti a carico di cittadini e imprese e altre disposizioni in materia di rapporto di lavoro e pari opportunità, in attuazione della legge 10 dicembre 2014, n.183" (G.U. n. 221 del 23/09/2015 - S.O. n. 53, in vigore dal 24/09/2015), ha modificato i [commi 2, 3, 4 e 6](#) dell'art. 87;

<sup>84</sup> **Commento personale all'art. 87 comma 2:** è stata aggiunta la parola mancante "lavoro"

<sup>85</sup> **Commento personale all'art.87, comma 5:** più correttamente il riferimento sembra essere "alle attrezzature di lavoro", piuttosto che "ai luoghi di lavoro"



## TITOLO IV - CANTIERI TEMPORANEI O MOBILI

### CAPO I - MISURE PER LA SALUTE E SICUREZZA NEI CANTIERI TEMPORANEI O MOBILI

#### Articolo 88 - Campo di applicazione

1. Il [presente capo](#) contiene disposizioni specifiche relative alle misure per la tutela della salute e per la sicurezza dei lavoratori nei cantieri temporanei o mobili quali definiti all'[articolo 89, comma 1, lettera a\)](#).
2. Le disposizioni del [presente capo](#) non si applicano:
  - a) ai lavori di prospezione, ricerca e coltivazione delle sostanze minerali;
  - b) ai lavori svolti negli impianti connessi alle attività minerarie esistenti entro il perimetro dei permessi di ricerca, delle concessioni o delle autorizzazioni;
  - c) ai lavori svolti negli impianti che costituiscono pertinenze della miniera: gli impianti fissi interni o esterni, i pozzi, le gallerie, nonché i macchinari, gli apparecchi e utensili destinati alla coltivazione della miniera, le opere e gli impianti destinati all'arricchimento dei minerali, anche se ubicati fuori del perimetro delle concessioni;
  - d) ai lavori di frantumazione, vagliatura, squadratura e trasporto dei prodotti delle cave ed alle operazioni di caricamento di tali prodotti dai piazzali;
  - e) alle attività di prospezione, ricerca, coltivazione e stoccaggio degli idrocarburi liquidi e gassosi nel territorio nazionale, nel mare territoriale e nella piattaforma continentale e nelle altre aree sottomarine comunque soggette ai poteri dello Stato;
  - f) ai lavori svolti in mare;
  - g) alle attività svolte in studi teatrali, cinematografici, televisivi o in altri luoghi in cui si effettuino riprese, purché tali attività non implicino l'allestimento di un cantiere temporaneo o mobile;
  - g-bis) ai lavori relativi a impianti elettrici, reti informatiche, gas, acqua, condizionamento e riscaldamento che non comportino lavori edili o di ingegneria civile di cui all'[ALLEGATO X](#)<sup>86</sup>*
  - g-ter) alle attività di cui al decreto legislativo 27 luglio 1999, n. 272, che non comportino lavori edili o di ingegneria civile di cui all'[ALLEGATO X](#).*

*2-bis. Le disposizioni di cui al [presente Titolo](#) si applicano agli spettacoli musicali, cinematografici e teatrali e alle manifestazioni fieristiche tenendo conto delle particolari esigenze connesse allo svolgimento delle relative attività, individuate con decreto del Ministro del lavoro e delle politiche sociali, di concerto con il Ministro della salute, sentita la Commissione consultiva permanente per la salute e sicurezza sul lavoro, che deve essere adottato entro il 31 dicembre 2013.<sup>87</sup>*

#### DECRETI ATTUATIVI

[Decreto interministeriale 22 luglio 2014 "Disposizioni che si applicano agli spettacoli musicali, cinematografici e teatrali e alle manifestazioni fieristiche tenendo conto delle particolari esigenze connesse allo svolgimento delle relative attività"](#)

#### CIRCOLARI

[Circolare n. 35/2014 del 24/12/2014 - Istruzioni operative tecnico-organizzative per l'allestimento e la gestione delle opere temporanee e delle attrezzature da impiegare nella produzione e realizzazione di spettacoli musicali, cinematografici, teatrali e di manifestazioni fieristiche, alla luce del Decreto Interministeriale 22 luglio 2014.](#)

#### Articolo 89 - Definizioni

1. Agli effetti delle disposizioni di cui al [presente capo](#) si intendono per:
  - a) cantiere temporaneo o mobile, di seguito denominato: "cantiere": qualunque luogo in cui si effettuano lavori edili o di ingegneria civile il cui elenco è riportato nell'[ALLEGATO X](#).
  - b) committente: il soggetto per conto del quale l'intera opera viene realizzata, indipendentemente da eventuali frazionamenti della sua realizzazione. Nel caso di appalto di opera pubblica, il committente è il soggetto titolare del potere decisionale e di spesa relativo alla gestione dell'appalto;
  - c) *responsabile dei lavori: soggetto che può essere incaricato dal committente per svolgere i compiti ad esso attribuiti dal presente decreto; nel campo di applicazione del decreto legislativo 12 aprile 2006, n. 163, e successive modificazioni, il responsabile dei lavori è il responsabile del procedimento;*
  - d) lavoratore autonomo: persona fisica la cui attività professionale contribuisce alla realizzazione dell'opera senza vincolo di subordinazione;
  - e) coordinatore in materia di sicurezza e di salute durante la progettazione dell'opera, di seguito denominato coordinatore per la progettazione: soggetto incaricato, dal committente o dal responsabile dei lavori, dell'esecuzione dei compiti di cui all'[articolo 91](#);
  - f) coordinatore in materia di sicurezza e di salute durante la realizzazione dell'opera, di seguito denominato coordinatore per l'esecuzione dei lavori: soggetto incaricato, dal committente o dal responsabile dei lavori,

<sup>86</sup> Lettera da ultimo modificata dall'art. 16 della legge 29/07/2015 n. 115, recante "Disposizioni per l'adempimento degli obblighi derivanti dall'appartenenza dell'Italia all'Unione europea - Legge europea 2014" (G.U. n.178 del 03/08/2015, entrata in vigore il 18/08/2015), già modificata dall'art. 32 del decreto-legge 21/06/2013, n. 69 recante "Disposizioni urgenti per il rilancio dell'economia" (G.U. n.144 del 21/6/2013 - S.O. n. 50) convertito con modificazioni dalla Legge 9/08/2013, n. 98 (G.U. n. 194 del 20/08/2013 - S.O. n. 63);

<sup>87</sup> Comma inserito dall'art. 32 del decreto-legge 21/06/2013, n. 69 recante "Disposizioni urgenti per il rilancio dell'economia" (G.U. n.144 del 21/6/2013 - S.O. n. 50) convertito con modificazioni dalla Legge 9/08/2013, n. 98 (G.U. n. 194 del 20/08/2013 - S.O. n. 63);



dell'esecuzione dei compiti di cui all'[articolo 92](#), che non può essere il datore di lavoro delle imprese *affidatarie ed* esecutrici o un suo dipendente o il responsabile del servizio di prevenzione e protezione (RSPP) da lui designato. *Le incompatibilità di cui al precedente periodo non operano in caso di coincidenza fra committente e impresa esecutrice;*

- g) uomini-giorno: entità presunta del cantiere rappresentata dalla somma delle giornate lavorative prestate dai lavoratori, anche autonomi, previste per la realizzazione dell'opera;
- h) piano operativo di sicurezza: il documento che il datore di lavoro dell'impresa esecutrice redige, in riferimento al singolo cantiere interessato, ai sensi dell'[articolo 17 comma 1, lettera a\)](#), i cui contenuti sono riportati nell'[ALLEGATO XV](#);
- i) impresa affidataria: impresa titolare del contratto di appalto con il committente che, nell'esecuzione dell'opera appaltata, può avvalersi di imprese subappaltatrici o di lavoratori autonomi. *Nel caso in cui titolare del contratto di appalto sia un consorzio tra imprese che svolga la funzione di promuovere la partecipazione delle imprese aderenti agli appalti pubblici o privati, anche privo di personale deputato alla esecuzione dei lavori, l'impresa affidataria è l'impresa consorziata assegnataria dei lavori oggetto del contratto di appalto individuata dal consorzio nell'atto di assegnazione dei lavori comunicato al committente o, in caso di pluralità di imprese consorziate assegnatarie di lavori, quella indicata nell'atto di assegnazione dei lavori come affidataria, sempre che abbia espressamente accettato tale individuazione;*
- i-bis) impresa esecutrice: *impresa che esegue un'opera o parte di essa impegnando proprie risorse umane e materiali;*
- l) idoneità tecnico-professionale: possesso di capacità organizzative, nonché disponibilità di forza lavoro, di macchine e di attrezzature, in riferimento ai lavori da realizzare.

#### CIRCOLARI

- [Circolare n. 16/2012 del 04/07/2012 - Oggetto: lavoratori autonomi - attività in cantiere - indicazioni operative per il personale ispettivo.](#)

#### INTERPELLI

[INTERPELLO N. 7/2013 del 02/05/2013 - Idoneità tecnico professionale dei lavoratori autonomi nell'ambito del titolo IV del D.Lgs. 81/2008](#)

[INTERPELLO N. 16/2013 del 20/12/2013 – Applicazione del Titolo IV del D.Lgs. 81/08 alle scaffalature metalliche](#)

[INTERPELLO N. 13/2014 del 11/07/2014 – Impresa affidataria articolo 89, comma 1, lettera i\), del D.Lgs. n. 81/2008](#)

[INTERPELLO N. 3/2016 del 21/03/2016 - Applicazione dell'art. 28, comma 3-bis, ai POS](#)

#### Note all'Art. 89

Richiami all'Art. 89:

- [Art. 88, co. 1 - Art. 96, co. 1, lett. g\) - Art. 104-bis, co. 1 - ALL. X - ALL. XV, punto 1.1.1, lett. D](#)

#### Articolo 90 - Obblighi del committente o del responsabile dei lavori

1. Il committente o il responsabile dei lavori, nelle fasi di progettazione dell'opera, si attiene ai principi e alle misure generali di tutela di cui all'[articolo 15](#), in particolare:
  - a) al momento delle scelte architettoniche, tecniche ed organizzative, onde pianificare i vari lavori o fasi di lavoro che si svolgeranno simultaneamente o successivamente;
  - b) all'atto della previsione della durata di realizzazione di questi vari lavori o fasi di lavoro.
- 1-bis. Per i lavori pubblici l'attuazione di quanto previsto al [comma 1](#) avviene nel rispetto dei compiti attribuiti al responsabile del procedimento e al progettista.
2. Il committente o il responsabile dei lavori, nella fase della progettazione dell'opera, prende in considerazione i documenti di cui [all'articolo 91, comma 1, lettere a\) e b\)](#).
3. Nei cantieri in cui è prevista la presenza di più imprese esecutrici, anche non contemporanea, il committente, anche nei casi di coincidenza con l'impresa esecutrice, o il responsabile dei lavori, contestualmente all'affidamento dell'incarico di progettazione, designa il coordinatore per la progettazione.
4. Nei cantieri in cui è prevista la presenza di più imprese esecutrici, anche non contemporanea, il committente o il responsabile dei lavori, prima dell'affidamento dei lavori, designa il coordinatore per l'esecuzione dei lavori, in possesso dei requisiti di cui all'[articolo 98](#).
5. La disposizione di cui al [comma 4](#) si applica anche nel caso in cui, dopo l'affidamento dei lavori a un'unica impresa, l'esecuzione dei lavori o di parte di essi sia affidata a una o più imprese.
6. Il committente o il responsabile dei lavori, qualora in possesso dei requisiti di cui all'[articolo 98](#), ha facoltà di svolgere le funzioni sia di coordinatore per la progettazione sia di coordinatore per l'esecuzione dei lavori.
7. Il committente o il responsabile dei lavori comunica alle imprese affidatarie, alle imprese esecutrici e ai lavoratori autonomi il nominativo del coordinatore per la progettazione e quello del coordinatore per l'esecuzione dei lavori. Tali nominativi sono indicati nel cartello di cantiere.
8. Il committente o il responsabile dei lavori ha facoltà di sostituire in qualsiasi momento, anche personalmente, se in possesso dei requisiti di cui all'[articolo 98](#), i soggetti designati in attuazione dei [commi 3 e 4](#).
9. Il committente o il responsabile dei lavori, anche nel caso di affidamento dei lavori ad un'unica impresa o ad un

*lavoratore autonomo:*

- a) verifica l'idoneità tecnico-professionale *delle imprese affidatarie*, delle imprese esecutrici e dei lavoratori autonomi in relazione alle funzioni o ai lavori da affidare, con le modalità di cui all'[ALLEGATO XVII](#). *Nei cantieri la cui entità presunta è inferiore a 200 uomini-giorno e i cui lavori non comportano rischi particolari di cui all'[allegato XI](#)*, il requisito di cui al [periodo che precede](#) si considera soddisfatto mediante presentazione da parte delle imprese e dei lavoratori autonomi del certificato di iscrizione alla Camera di commercio, industria e artigianato e del documento unico di regolarità contributiva<sup>88</sup>, corredato da autocertificazione in ordine al possesso degli altri requisiti previsti dall'[ALLEGATO XVII](#);
- b) chiede alle imprese esecutrici una dichiarazione dell'organico medio annuo, distinto per qualifica, corredata dagli estremi delle denunce dei lavoratori effettuate all'Istituto nazionale della previdenza sociale (INPS), all'Istituto nazionale assicurazione infortuni sul lavoro (INAIL) e alle casse edili, nonché una dichiarazione relativa al contratto collettivo stipulato dalle organizzazioni sindacali comparativamente più rappresentative, applicato ai lavoratori dipendenti. *Nei cantieri la cui entità presunta è inferiore a 200 uomini-giorno e i cui lavori non comportano rischi particolari di cui all'[ALLEGATO XI](#)*, il requisito di cui al [periodo che precede](#) si considera soddisfatto mediante presentazione da parte delle imprese del documento unico di regolarità contributiva, fatto salvo quanto previsto dall'[articolo 16-bis, comma 10, del decreto-legge 29 novembre 2008, n. 185, convertito, con modificazioni, dalla legge 28 gennaio 2009, n. 2](#), e dell'autocertificazione relativa al contratto collettivo applicato;
- c) *trasmette all'amministrazione concedente, prima dell'inizio dei lavori oggetto del permesso di costruire o della denuncia di inizio attività, copia della notifica preliminare di cui all'[articolo 99](#), il documento unico di regolarità contributiva delle imprese e dei lavoratori autonomi, fatto salvo quanto previsto dall'[articolo 16-bis, comma 10, del decreto-legge 29 novembre 2008, n. 185, convertito, con modificazioni, dalla legge 28 gennaio 2009, n. 2](#), e una dichiarazione attestante l'avvenuta verifica della ulteriore documentazione di cui alle [lettere a\) e b\)](#).*

10. In assenza del piano di sicurezza e di coordinamento di cui all'[articolo 100](#) o del fascicolo di cui all'[articolo 91, comma 1, lettera b\)](#), quando previsti, oppure in assenza di notifica di cui all'[articolo 99](#), quando prevista oppure in assenza del documento unico di regolarità contributiva delle imprese o dei lavoratori autonomi, è sospesa l'efficacia del titolo abilitativo. L'organo di vigilanza comunica l'inadempienza all'amministrazione concedente.

11. La disposizione di cui al [comma 3](#) non si applica ai lavori privati non soggetti a permesso di costruire in base alla normativa vigente e comunque di importo inferiore ad euro 100.000. In tal caso, le funzioni del coordinatore per la progettazione sono svolte dal coordinatore per la esecuzione dei lavori.<sup>89</sup>

Sanzioni Penali	<p><b>Sanzioni per i committenti o per i responsabili dei lavori</b></p> <ul style="list-style-type: none"> <li>• <a href="#">Art. 90, co. 3, 4, 5</a>: arresto da tre a sei mesi o ammenda da 3.071,27 a 7.862,44 euro [<a href="#">Art. 157, co. 1, lett. a)</a>]</li> <li>• <a href="#">Art. 90, co. 9, lett. a)</a>: arresto da due a quattro mesi o ammenda da 1.228,50 a 5.896,84 euro [<a href="#">Art. 157, co. 1, lett. b)</a>]</li> </ul>
Sanzioni Amministrative	<p><b>Sanzioni per i committenti o i responsabili dei lavori</b></p> <ul style="list-style-type: none"> <li>• <a href="#">Art. 90 co. 7 e 9, lett. c)</a>: sanzione amministrativa pecuniaria da 614,25 a 2.211,31 euro [<a href="#">Art. 157, co. 1, lett. c)</a>]</li> </ul>

#### CIRCOLARI

[Circolare n. 30 del 2009 del 29/10/2009 - Oggetto: applicazione delle disposizioni dell'articolo 90, comma 11, decreto legislativo 9 aprile 2008, n. 81, e successive modifiche e integrazioni.](#)

[Circolare n. 12/2012 del 01/06/2012 - Oggetto: Documento Unico di Regolarità Contributiva \(DURC\) - art. 14 comma 6 bis, D.L. n. 5/2012 conv. da L. n. 35/2012 - DURC e autocertificazione](#)

#### INTERPELLI

[INTERPELLO N. 7/2013 del 02/05/2013 - Idoneità tecnico professionale dei lavoratori autonomi nell'ambito del titolo IV del D.Lgs. 81/2008](#)

[INTERPELLO N. 2/2014 del 13/03/2014 - Applicazione dell'art. 90, comma 11, del D.Lgs. n. 81/2008](#)

[INTERPELLO N. 13/2014 del 11/07/2014 - Impresa affidataria articolo 89, comma 1, lettera i\), del D.Lgs. n. 81/2008](#)

[INTERPELLO N. 1/2016 del 21/03/2016 - Assenza del DURC nei cantieri temporanei e mobili](#)

Richiami all'Art. 90:

- [Art. 92, co. 2](#) - [Art. 99, co. 1, lett. a\)](#)

### **Articolo 91 - Obblighi del coordinatore per la progettazione**

**1. Durante la progettazione dell'opera e comunque prima della richiesta di presentazione delle offerte, il coordinatore per la progettazione:**

<sup>88</sup> Si riporta l'art 90 comma 10: In assenza del piano di sicurezza e di coordinamento di cui all'[articolo 100](#) o del fascicolo di cui all'[articolo 91, comma 1, lettera b\)](#), quando previsti, oppure in assenza di notifica di cui all'[articolo 99](#), quando prevista oppure in assenza del documento unico di regolarità contributiva delle imprese o dei lavoratori autonomi, è sospesa l'efficacia del titolo abilitativo. L'organo di vigilanza comunica l'inadempienza all'amministrazione concedente.

<sup>89</sup> Comma così modificato dall'art. 39 della Legge 7 luglio 2009, n. 88 - G.U. n. 161 del 14/07/2009 - Suppl. Ordinario n. 110/L

- a) redige il piano di sicurezza e di coordinamento di cui all'[articolo 100, comma 1](#), i cui contenuti sono dettagliatamente specificati nell'[ALLEGATO XV](#);
- b) predispone un fascicolo *adattato alle caratteristiche dell'opera*<sup>90</sup>, i cui contenuti sono definiti all'[ALLEGATO XV](#), contenente le informazioni utili ai fini della prevenzione e della protezione dai rischi cui sono esposti i lavoratori, tenendo conto delle specifiche norme di buona tecnica e dell'allegato II al documento UE 26 maggio 1993. Il fascicolo non è predisposto nel caso di lavori di manutenzione ordinaria di cui all'articolo 3, comma 1, lettera a) del Testo Unico delle disposizioni legislative e regolamentari in materia di edilizia, di cui al decreto del Presidente della Repubblica 6 giugno 2001, n. 380<sup>(N)</sup>.

*b-bis) coordina l'applicazione delle disposizioni di cui all'[articolo 90, comma 1](#)*<sup>91</sup>

2. Il fascicolo di cui al [comma 1, lettera b\)](#), è preso in considerazione all'atto di eventuali lavori successivi sull'opera.

2-bis. Fatta salva l'idoneità tecnico-professionale in relazione al piano operativo di sicurezza redatto dal datore di lavoro dell'impresa esecutrice, la valutazione del rischio dovuto alla presenza di ordigni bellici inesplosi rinvenibili durante le attività di scavo nei cantieri è eseguita dal coordinatore per la progettazione. Quando il coordinatore per la progettazione intenda procedere alla bonifica preventiva del sito nel quale è collocato il cantiere, il committente provvede a incaricare un'impresa specializzata, in possesso dei requisiti di cui all'[articolo 104, comma 4-bis](#). L'attività di bonifica preventiva e sistematica è svolta sulla base di un parere vincolante dell'autorità militare competente per territorio in merito alle specifiche regole tecniche da osservare in considerazione della collocazione geografica e della tipologia dei terreni interessati, nonché mediante misure di sorveglianza dei competenti organismi del Ministero della difesa, del Ministero del lavoro e delle politiche sociali e del Ministero della salute.<sup>92</sup>

Sanzioni  
Penali

**Sanzioni per il coordinatore per la progettazione**

- [Art. 91, co. 1](#): arresto da tre a sei mesi o ammenda da 3.071,27 a 7.862,44 euro [[Art. 158, co. 1](#)]

**INTERPELLI**

[INTERPELLO N. 14/2015 del 29/12/2015 - La valutazione del rischio da ordigni bellici inesplosi](#)

[Note all'Art. 91](#)

*Richiami all'Art. 91:*

- [Art. 89, co. 1, lett. e\)](#) - [Art. 90, co. 2](#) - [Art. 90, co. 10](#) - [Art. 92, co. 1, lett. b\)](#) - [Art. 92, co. 2](#) - [Art. 93, co. 2](#) - [Art. 104-bis, co. 1](#)

**Articolo 92 - Obblighi del coordinatore per l'esecuzione dei lavori**

1. Durante la realizzazione dell'opera, il coordinatore per l'esecuzione dei lavori:

- a) verifica, con opportune azioni di coordinamento e controllo, l'applicazione, da parte delle imprese esecutrici e dei lavoratori autonomi, delle disposizioni loro pertinenti contenute nel piano di sicurezza e di coordinamento di cui all'[articolo 100](#) ove previsto e la corretta applicazione delle relative procedure di lavoro;
- b) verifica l'idoneità del piano operativo di sicurezza, da considerare come piano complementare di dettaglio del piano di sicurezza e coordinamento di cui all'[articolo 100](#), assicurandone la coerenza con quest'ultimo, ove previsto, adegua il piano di sicurezza e di coordinamento di cui all'[articolo 100](#), ove previsto, e il fascicolo di cui all'[articolo 91, comma 1, lettera b\)](#), in relazione all'evoluzione dei lavori ed alle eventuali modifiche intervenute, valutando le proposte delle imprese esecutrici dirette a migliorare la sicurezza in cantiere, verifica che le imprese esecutrici adeguino, se necessario, i rispettivi piani operativi di sicurezza;
- c) organizza tra i datori di lavoro, ivi compresi i lavoratori autonomi, la cooperazione ed il coordinamento delle attività nonché la loro reciproca informazione;
- d) verifica l'attuazione di quanto previsto negli accordi tra le parti sociali al fine di realizzare il coordinamento tra i rappresentanti della sicurezza finalizzato al miglioramento della sicurezza in cantiere;
- e) *segnala al committente* o al responsabile dei lavori, previa contestazione scritta alle imprese e ai lavoratori autonomi interessati, le inosservanze alle disposizioni degli [articoli 94, 95, 96 e 97, comma 1](#), e alle prescrizioni del piano di cui all'[articolo 100](#), ove previsto, e propone la sospensione dei lavori, l'allontanamento delle imprese o dei lavoratori autonomi dal cantiere, o la risoluzione del contratto. Nel caso in cui il committente o il responsabile dei lavori non adotti alcun provvedimento in merito alla segnalazione, senza fornire idonea motivazione, il coordinatore per l'esecuzione dà comunicazione dell'inadempienza alla Azienda Unità Sanitaria Locale e alla Direzione Provinciale del Lavoro territorialmente competenti;
- f) sospende, in caso di pericolo grave e imminente, direttamente riscontrato, le singole lavorazioni fino alla verifica degli avvenuti adeguamenti effettuati dalle imprese interessate.

2. Nei casi di cui all'[articolo 90, comma 5](#), il coordinatore per l'esecuzione, oltre a svolgere i compiti di cui al [comma](#)

<sup>90</sup> Si riporta l'[art 90 comma 10](#): In assenza del piano di sicurezza e di coordinamento di cui all'[articolo 100](#) o del fascicolo di cui all'[articolo 91, comma 1, lettera b\)](#), quando previsti, oppure in assenza di notifica di cui all'[articolo 99](#), quando prevista oppure in assenza del documento unico di regolarità contributiva delle imprese o dei lavoratori autonomi, è sospesa l'efficacia del titolo abilitativo. L'organo di vigilanza comunica l'inadempienza all'amministrazione concedente.

<sup>91</sup> Comma così modificato dall'art. 39 della Legge 7 luglio 2009, n. 88 - G.U. n. 161 del 14/07/2009 - Suppl. Ordinario n. 110/L

<sup>92</sup> Comma inserito dall'art. 1, comma 1, lett. b), della Legge 1 ottobre 2012, n. 177, pubblicata sulla Gazzetta Ufficiale n. 244 del 18/10/2012. Vedasi anche la [nota all'art. 28 comma 1](#).



1, redige il piano di sicurezza e di coordinamento e predispone il fascicolo, di cui all'[articolo 91, comma 1, lettere a\) e b\)](#), fermo restando quanto previsto al [secondo periodo della medesima lettera b\)](#).

Sanzioni Penali

**Sanzioni per il coordinatore per l'esecuzione**

- [Art. 92, co. 1, lett. a\), b\), c\), e\), f\), e 2](#): arresto da tre a sei mesi o ammenda da 3.071,27 a 7.862,44 euro [[Art. 158, co. 2, lett. a\)](#)]
- [Art. 92, co. 1, lett. d\)](#): arresto da due a quattro mesi o ammenda da 1.228,50 a 5.896,84 euro [[Art. 158, co. 2, lett. b\)](#)]

Richiami all'Art. 92:

- [Art. 14, co. 1](#) - [Art. 89, co. 1, lett. f\)](#) - [Art. 90, co. 11](#) - [Art. 93, co. 2](#) - [ALL. XV, punto 2.2.2, lett. g\)](#)

**Articolo 93 - Responsabilità dei committenti e dei responsabili dei lavori**

1. Il committente è esonerato dalle responsabilità connesse all'adempimento degli obblighi limitatamente all'incarico conferito al responsabile dei lavori.

2. La designazione del coordinatore per la progettazione e del coordinatore per l'esecuzione *dei lavori*, non esonera il committente o il responsabile dei lavori dalle responsabilità connesse alla verifica dell'adempimento degli obblighi di cui agli articoli [91, comma 1](#), e [92, comma 1, lettere a\), b\), c\) d\) ed e\)](#).

Sanzioni Penali

**Sanzioni per i committenti o per i responsabili dei lavori**

- [Art. 93, co. 2](#): arresto da due a quattro mesi o ammenda da 1.228,50 a 5.896,84 euro [[Art. 157, co. 1, lett. b\)](#)]

**Articolo 94 - Obblighi dei lavoratori autonomi**

1. I lavoratori autonomi che esercitano la propria attività nei cantieri, fermo restando gli obblighi di cui al presente decreto legislativo, si adeguano alle indicazioni fornite dal coordinatore per l'esecuzione dei lavori, ai fini della sicurezza.

Sanzioni Penali

**Sanzioni per i lavoratori autonomi**

- [Art. 94](#): arresto fino a un mese o ammenda da 368,56 a 982,81 euro [[Art. 160, co. 1, lett. b\)](#)]

Richiami all'Art. 94:

- [Art. 92, co. 1, lett. e\)](#)

**Articolo 95 - Misure generali di tutela**

1. I datori di lavoro delle imprese esecutrici, durante l'esecuzione dell'opera osservano le misure generali di tutela di cui all'[articolo 15](#) e curano, ciascuno per la parte di competenza, in particolare:

- il mantenimento del cantiere in condizioni ordinate e di soddisfacente salubrità;
- la scelta dell'ubicazione di posti di lavoro tenendo conto delle condizioni di accesso a tali posti, definendo vie o zone di spostamento o di circolazione;
- le condizioni di movimentazione dei vari materiali;
- la manutenzione, il controllo prima dell'entrata in servizio e il controllo periodico *degli apprestamenti, delle attrezzature di lavoro* degli impianti e dei dispositivi al fine di eliminare i difetti che possono pregiudicare la sicurezza e la salute dei lavoratori;
- la delimitazione e l'allestimento delle zone di stoccaggio e di deposito dei vari materiali, in particolare quando si tratta di materie e di sostanze pericolose;
- l'adeguamento, in funzione dell'evoluzione del cantiere, della durata effettiva da attribuire ai vari tipi di lavoro o fasi di lavoro;
- la cooperazione e *il coordinamento* tra datori di lavoro e lavoratori autonomi;
- le interazioni con le attività che avvengono sul luogo, all'interno o in prossimità del cantiere.

Richiami all'Art. 95:

- [Art. 92, co. 1, lett. e\)](#) - [Art. 97, co. 3, lett. a\)](#)

**Articolo 96 - Obblighi dei datori di lavoro, dei dirigenti e dei preposti**

1. I datori di lavoro delle imprese affidatarie e delle imprese esecutrici, anche nel caso in cui nel cantiere operi una unica impresa, anche familiare o con meno di dieci addetti:

- adottano le misure conformi alle prescrizioni di cui all'[ALLEGATO XIII](#)<sup>93</sup>;
- predispongono l'accesso e la recinzione del cantiere con modalità chiaramente visibili e individuabili;
- curano la disposizione o l'accatastamento di materiali o attrezzature in modo da evitarne il crollo o il ribaltamento;
- curano la protezione dei lavoratori contro le influenze atmosferiche che possono compromettere la loro sicurezza e la loro salute;

<sup>93</sup> Si riporta l'[art. 159 comma 3](#): La violazione di più precetti riconducibili alla categoria omogenea di requisiti di sicurezza relativi ai luoghi di lavoro di cui all'[allegato XIII, nella parte relativa alle "Prescrizioni per i servizi igienico-assistenziali a disposizione dei lavoratori nei cantieri"](#), punti 1, 2, 3, 4, 5 e 6, e nella parte relativa alle "Prescrizioni per i posti di lavoro nei cantieri" per i punti 1, 2, 3, 4, 5, 6, 7 e 8, è considerata una unica violazione ed è punita con la pena prevista dal [comma 2, lettera c\)](#). L'organo di vigilanza è tenuto a precisare in ogni caso, in sede di contestazione, i diversi precetti violati.

- e) curano le condizioni di rimozione dei materiali pericolosi, previo, se del caso, coordinamento con il committente o il responsabile dei lavori;
- f) curano che lo stoccaggio e l'evacuazione dei detriti e delle macerie avvengano correttamente;
- g) redigono il piano operativo di sicurezza di cui all'[articolo 89, comma 1, lettera h](#))<sup>94</sup>.

1-bis. La previsione di cui al [comma 1, lettera g](#)), non si applica alle mere forniture di materiali o attrezzature. In tali casi trovano comunque applicazione le disposizioni di cui all'[articolo 26](#).

2. L'accettazione da parte di ciascun datore di lavoro delle imprese del piano di sicurezza e di coordinamento di cui all'[articolo 100](#), nonché la redazione del piano operativo di sicurezza costituiscono, limitatamente al singolo cantiere interessato, adempimento alle disposizioni di cui all'[articolo 17 comma 1, lettera a](#)), all'[articolo 26, commi 1, lettera b](#)), [2](#), [3](#), e [5](#), e all'[articolo 29, comma 3](#).

Sanzioni Penali	<p><b>Sanzioni per i datori di lavoro</b></p> <ul style="list-style-type: none"> <li>• <a href="#">Art. 96, co. 1, lett. g</a>):             <ul style="list-style-type: none"> <li>- arresto da tre a sei mesi o ammenda da 3.071,27 a 7.862,44 euro [<a href="#">Art. 159, co. 1</a>]</li> <li>- se la violazione è commessa in cantieri temporanei o mobili in cui l'impresa svolga lavorazioni in presenza di rischi particolari, individuati in base all'<a href="#">allegato XI</a>: arresto da 4 a 8 mesi o ammenda da 2.457,02 a 9.828,05 euro [<a href="#">Art. 159, co. 1</a>]</li> <li>- se il piano operativo di sicurezza è redatto in assenza di uno o più degli elementi di cui all'<a href="#">allegato XV</a>: ammenda da 2.457,02 a 4.914,03 euro [<a href="#">Art. 159, co. 1</a>]</li> </ul> </li> </ul>
	<p><b>Sanzioni per i datori di lavoro e i dirigenti</b></p> <ul style="list-style-type: none"> <li>• <a href="#">Art. 96, co. 1, lett. a), b), c), d), e) ed f)</a>: arresto sino a due mesi o ammenda da 614,25 a 2.457,02 euro [<a href="#">Art. 159, co. 2, lett. c</a>] - Vedere nota a piè pagina</li> </ul>

#### LETTERE CIRCOLARI

[Lettera circolare del 10/02/2011 prot. 15/SEGR/003328 - Oggetto: lettera circolare in ordine alla approvazione della Procedura per la fornitura di calcestruzzo in cantiere.](#)

[Lettera circolare del 10/02/2016 prot. 2597 - Oggetto: Redazione del POS per la mera fornitura di calcestruzzo.](#)

#### INTERPELLI

[INTERPELLO N. 3/2015 del 24/06/2015 - Applicazione dell'art. 96 del d.lgs. n. 81/2008 alle imprese familiari](#)

Richiami all'Art. 96:

- [Art. 92, co. 1, lett. e](#)) - [Art. 97, co. 2](#) - [Art. 97, co. 3, lett. a](#))

#### **Articolo 97 - Obblighi del datore di lavoro dell'impresa affidataria**

1. Il datore di lavoro dell'impresa affidataria verifica le condizioni di sicurezza dei lavori affidati e l'applicazione delle disposizioni e delle prescrizioni del piano di sicurezza e coordinamento.

2. Gli obblighi derivanti dall'[articolo 26](#), fatte salve le disposizioni di cui all'[articolo 96, comma 2](#), sono riferiti anche al datore di lavoro dell'impresa affidataria. Per la verifica dell'idoneità tecnico professionale si fa riferimento alle modalità di cui all'[ALLEGATO XVII](#).

3. Il datore di lavoro dell'impresa affidataria deve, inoltre:

- a) coordinare gli interventi di cui agli [articoli 95 e 96](#);
- b) verificare la congruenza dei piani operativi di sicurezza (POS) delle imprese esecutrici rispetto al proprio, prima della trasmissione dei suddetti piani operativi di sicurezza al coordinatore per l'esecuzione.

3-bis. In relazione ai lavori affidati in subappalto, ove gli apprestamenti, gli impianti e le altre attività di cui al [punto 4 dell'allegato XV](#) siano effettuati dalle imprese esecutrici, l'impresa affidataria corrisponde ad esse senza alcun ribasso i relativi oneri della sicurezza.

3-ter) Per lo svolgimento delle attività di cui al [presente articolo](#), il datore di lavoro dell'impresa affidataria, i dirigenti e i preposti devono essere in possesso di adeguata formazione.

Sanzioni Penali	<p><b>Sanzioni per i datori di lavoro e i dirigenti</b></p> <ul style="list-style-type: none"> <li>• <a href="#">Art. 97, co. 1</a>): arresto fino a sei mesi o ammenda da 3.071,27 a 7.862,44 euro [<a href="#">Art. 159, co. 2, lett. a</a>)]</li> <li>• <a href="#">Art. 97, co. 3</a> e <a href="#">3-ter</a>): arresto sino a due mesi o ammenda da 614,25 a 2.457,02 euro [<a href="#">Art. 159, co. 2, lett. c</a>)]</li> </ul>
-----------------	--

#### INTERPELLI

[INTERPELLO N. 7/2016 del 12/05/2016 - Attuazione degli obblighi previsti dall'art. 100, comma 6-bis, del d. lgs. n. 81.2008](#)

Richiami all'Art. 96:

- [Art. 92, co. 1, lett. e](#)) - [Art. 100, co. 6-bis](#)

#### **Articolo 98 - Requisiti professionali del coordinatore per la progettazione, del coordinatore per l'esecuzione dei lavori**

1. Il coordinatore per la progettazione e il coordinatore per l'esecuzione dei lavori devono essere in possesso di uno dei seguenti requisiti:

<sup>94</sup> *Commento personale all'art. 96 c.1 lett. g): la mancata redazione del Piano Operativo di Sicurezza potrebbe, altresì, sanzionare il datore di lavoro con l'arresto da quattro a otto mesi per le attività disciplinate dal presente Titolo caratterizzate dalla presenza di più imprese e la cui entità presunta dei lavori non sia inferiore a 200 uomini-giorno [[Art. 55 co. 2 lett. c](#))]*



- a) laurea magistrale conseguita in una delle seguenti classi: LM-4, da LM-20 a LM-35, LM- 69, LM-73, LM-74, di cui al decreto del Ministro dell'Università e della ricerca in data 16 marzo 2007, pubblicato nel S.O. alla G.U. n. 157 del 9 luglio 2007, ovvero laurea specialistica conseguita nelle seguenti classi: 4/S, da 25/S a 38/S, 77/S, 74/S, 86/S, di cui al decreto del Ministro dell'Università e della ricerca scientifica e tecnologica *in data 28 novembre 2000, pubblicato nel supplemento ordinario alla Gazzetta Ufficiale n. 18 del 23 gennaio 2001*, ovvero corrispondente diploma di laurea ai sensi del decreto del Ministro dell'istruzione, dell'università e della ricerca in data 5 maggio 2004, pubblicato nella G.U. n. 196 del 21 agosto 2004, nonché attestazione, da parte di datori di lavoro o committenti, comprovante l'espletamento di attività lavorativa nel settore delle costruzioni per almeno un anno;
- b) laurea conseguita nelle seguenti classi L7, L8, L9, L17, L23, di cui al predetto decreto ministeriale in data 16 marzo 2007, ovvero laurea conseguita nelle classi 8,9,10,4, di cui al *decreto del Ministro dell'università e della ricerca scientifica e tecnologica in data 4 agosto 2000, pubblicato nel supplemento ordinario alla Gazzetta Ufficiale n. 245 del 19 ottobre 2000*, nonché attestazione, da parte di datori di lavoro o committenti, comprovante l'espletamento di attività lavorative nel settore delle costruzioni per almeno due anni;
- c) diploma di geometra o perito industriale o perito agrario o agrotecnico, nonché attestazione, da parte di datori di lavoro o committenti, comprovante l'espletamento di attività lavorativa nel settore delle costruzioni per almeno tre anni.

2. I soggetti di cui al [comma 1](#), devono essere, altresì, in possesso di attestato di frequenza, con verifica dell'apprendimento finale, a specifico corso in materia di sicurezza organizzato dalle regioni, mediante le strutture tecniche operanti nel settore della prevenzione e della formazione professionale, o, in via alternativa, dall'ISPESL, dall'INAIL, dall'Istituto italiano di medicina sociale, *dagli ordini o collegi professionali*, dalle università, dalle associazioni sindacali dei datori di lavoro e dei lavoratori o dagli organismi paritetici istituiti nel settore dell'edilizia. *Fermo restando l'obbligo di aggiornamento di cui all'[allegato XIV](#), sono fatti salvi gli attestati rilasciati nel rispetto della previgente normativa a conclusione di corsi avviati prima della data di entrata in vigore del presente decreto.*

3. I contenuti, le modalità e la durata dei corsi di cui al [comma 2](#) devono rispettare almeno le prescrizioni di cui all'[ALLEGATO XIV](#). L'[allegato XIV](#) è aggiornato con accordo in sede di Conferenza permanente per i rapporti tra lo Stato, le regioni e le province autonome di Trento e di Bolzano. I corsi di cui all'[allegato XIV](#), solo per il modulo giuridico (28 ore), e i corsi di aggiornamento possono svolgersi in modalità e-learning nel rispetto di quanto previsto dall'[allegato 1](#) dell'Accordo in sede di Conferenza permanente per i rapporti tra lo Stato, le regioni e le province autonome di Trento e di Bolzano del 21 dicembre 2011 emanato per la formazione dei lavoratori ai sensi dell'[articolo 37, comma 2](#).<sup>95</sup>

4. L'attestato di cui al [comma 2](#) non è richiesto per coloro che, non più in servizio, abbiano svolto attività tecnica in materia di sicurezza nelle costruzioni, per almeno cinque anni, in qualità di pubblici ufficiali o di incaricati di pubblico servizio e per coloro che producano un certificato universitario attestante il superamento di un esame relativo ad uno specifico insegnamento del corso di laurea nel cui programma siano presenti i contenuti minimi di cui all'[ALLEGATO XIV](#), o l'attestato di partecipazione ad un corso di perfezionamento universitario *i cui programmi e le relative modalità di svolgimento siano conformi all'[allegato XIV](#)*. L'attestato di cui al [comma 2](#) non è richiesto per coloro che sono in possesso della laurea magistrale LM-26.

5. Le spese connesse all'espletamento dei corsi di cui al [comma 2](#) sono a totale carico dei partecipanti.

6. Le regioni determinano la misura degli oneri per il funzionamento dei corsi di cui al [comma 2](#), da esse organizzati, da porsi a carico dei partecipanti.

#### INTERPELLI

- [INTERPELLO N. 2/2013 del 02/05/2013 - Requisiti professionali del coordinatore per la progettazione e per l'esecuzione dei lavori](#)
- [INTERPELLO N. 17/2013 del 20/12/2013 – Corsi di aggiornamento del coordinatore per la progettazione e per l'esecuzione dei lavori](#)
- [INTERPELLO N. 18/2016 del 25/10/2016 - Svolgimento dei corsi RSPP e ASPP in modalità di formazione a distanza](#)
- [INTERPELLO N. 19/2014 del 06/10/2014 - Aggiornamento professionale dei coordinatori per la sicurezza](#)
- [INTERPELLO N. 1/2019 del 31/01/2019 - Corsi di aggiornamento per i professionisti antincendio e corsi di aggiornamento per RSPP e coordinatori per la sicurezza – possibilità di istituire un unico corso con effetti abilitanti per diverse qualifiche professionali](#)

Richiami all'Art. 98:

- [Art. 90, co. 4](#) - [Art. 90, co. 6](#) - [Art. 90, co. 8](#)

#### Articolo 99 - Notifica preliminare<sup>96</sup>

1. Il committente o il responsabile dei lavori, prima dell'inizio dei lavori, trasmette all'Azienda Unità Sanitaria Locale e alla Direzione Provinciale del Lavoro *nonché, limitatamente ai lavori pubblici, al prefetto*<sup>97</sup> territorialmente

<sup>95</sup> Comma così modificato dall'art. 20, comma 1, lett. o), d.lgs. 14 settembre 2015, n. 151 recante "Disposizioni di razionalizzazione e semplificazione delle procedure e degli adempimenti a carico di cittadini e imprese e altre disposizioni in materia di rapporto di lavoro e pari opportunità, in attuazione della legge 10 dicembre 2014, n.183" (G.U. n. 221 del 23/09/2015 - S.O. n. 53, in vigore dal 24/09/2015)

<sup>96</sup> Si riporta l'art 90 comma 10: In assenza del piano di sicurezza e di coordinamento di cui all'[articolo 100](#) o del fascicolo di cui all'[articolo 91, comma 1, lettera b\)](#), quando previsti, oppure in assenza di notifica di cui all'[articolo 99](#), quando prevista oppure in assenza del documento unico di regolarità contributiva delle imprese o dei lavoratori autonomi, è sospesa l'efficacia del titolo abilitativo. L'organo di vigilanza comunica l'inadempienza all'amministrazione concedente.

<sup>97</sup> Modifica introdotta dalla Legge 1 dicembre 2018 di conversione, con modificazioni, del decreto-legge 4 ottobre 2018, n. 113, recante disposizioni urgenti in

competenti la notifica preliminare elaborata conformemente all'[ALLEGATO XII](#), nonché gli eventuali aggiornamenti nei seguenti casi:

- a) cantieri di cui all'[articolo 90, comma 3](#);
- b) cantieri che, inizialmente non soggetti all'obbligo di notifica, ricadono nelle categorie di cui alla [lettera a\)](#) per effetto di varianti sopravvenute in corso d'opera;
- c) cantieri in cui opera un'unica impresa la cui entità presunta di lavoro non sia inferiore a duecento uomini-giorno.

2. Copia della notifica deve essere affissa in maniera visibile presso il cantiere e custodita a disposizione dell'organo di vigilanza territorialmente competente.

3. Gli organismi paritetici istituiti nel settore delle costruzioni in attuazione dell'[articolo 51](#) possono chiedere copia dei dati relativi alle notifiche preliminari presso gli organi di vigilanza.

*Richiami all'Art. 99:*

- [Art. 90, co. 9, lett. c\)](#) - [Art. 90, co. 10](#) - [ALL. XII](#)

### **Articolo 100 - Piano di sicurezza e di coordinamento<sup>98</sup>**

1. Il piano è costituito da una relazione tecnica e prescrizioni correlate alla complessità dell'opera da realizzare ed alle eventuali fasi critiche del processo di costruzione, atte a prevenire o ridurre i rischi per la sicurezza e la salute dei lavoratori, ivi compresi i rischi particolari di cui all'[ALLEGATO XI](#), con specifico riferimento ai rischi derivanti dal possibile rinvenimento di ordigni bellici inesplosi nei cantieri interessati da attività di scavo<sup>99</sup>, nonché la stima dei costi di cui al [punto 4 dell'ALLEGATO XV](#). Il piano di sicurezza e coordinamento (PSC) è corredato da tavole esplicative di progetto, relative agli aspetti della sicurezza, comprendenti almeno una planimetria sull'organizzazione del cantiere e, ove la particolarità dell'opera lo richieda, una tavola tecnica sugli scavi. I contenuti minimi del piano di sicurezza e di coordinamento e l'indicazione della stima dei costi della sicurezza sono definiti all'[ALLEGATO XV](#).

2. Il piano di sicurezza e coordinamento è parte integrante del contratto di appalto.

3. I datori di lavoro delle imprese esecutrici e i lavoratori autonomi sono tenuti ad attuare quanto previsto nel piano di cui al [comma 1](#) e nel piano operativo di sicurezza.

4. I datori di lavoro delle imprese esecutrici mettono a disposizione dei rappresentanti per la sicurezza copia del piano di sicurezza e di coordinamento e del piano operativo di sicurezza almeno dieci giorni prima dell'inizio dei lavori.

5. L'impresa che si aggiudica i lavori ha facoltà di presentare al coordinatore per l'esecuzione proposte di integrazione al piano di sicurezza e di coordinamento, ove ritenga di poter meglio garantire la sicurezza nel cantiere sulla base della propria esperienza. In nessun caso le eventuali integrazioni possono giustificare modifiche o adeguamento dei prezzi pattuiti.

6. Le disposizioni del [presente articolo](#) non si applicano ai lavori la cui esecuzione immediata è necessaria per prevenire incidenti imminenti o per organizzare urgenti misure di salvataggio o *per garantire la continuità in condizioni di emergenza nell'erogazione di servizi essenziali per la popolazione quali corrente elettrica, acqua, gas, reti di comunicazione*.

6-bis. *Il committente o il responsabile dei lavori, se nominato, assicura l'attuazione degli obblighi a carico del datore di lavoro dell'impresa affidataria previsti dall'[articolo 97 comma 3-bis](#) e [3-ter](#). Nel campo di applicazione del decreto legislativo 12 aprile 2006, n. 163, e successive modificazioni, si applica l'articolo 118, comma 4, secondo periodo, del medesimo decreto legislativo*

Sanzioni Penali	<b>Sanzioni per i committenti o per i responsabili dei lavori</b> • <a href="#">Art. 100, co. 6-bis</a> : arresto da due a quattro mesi o ammenda da 1.228,50 a 5.896,84 euro [ <a href="#">Art. 157, co. 1, lett. b)</a> ]
	<b>Sanzioni per i datori di lavoro e i dirigenti</b> • <a href="#">Art. 100, co. 3</a> : arresto fino a sei mesi o ammenda da 3.071,27 a 7.862,44 euro [ <a href="#">Art. 159, co. 2, lett. a)</a> ]
	<b>Sanzioni per i lavoratori autonomi</b> • <a href="#">Art. 100, co. 3</a> : arresto fino a tre mesi o ammenda da 491,40 a 1.965,61 euro [ <a href="#">Art. 160, co. 1, lett. a)</a> ]

materia di protezione internazionale e immigrazione, sicurezza pubblica, nonché misure per la funzionalità del Ministero dell'interno e l'organizzazione e il funzionamento dell'Agenzia nazionale per l'amministrazione e la destinazione dei beni sequestrati e confiscati alla criminalità organizzata. (GU n. 281 del 3/12/2018 in vigore dal 04/12/2018).

<sup>98</sup> *Si riporta l'art 90 comma 10: In assenza del piano di sicurezza e di coordinamento di cui all'[articolo 100](#) o del fascicolo di cui all'[articolo 91, comma 1, lettera b\)](#), quando previsti, oppure in assenza di notifica di cui all'[articolo 99](#), quando prevista oppure in assenza del documento unico di regolarità contributiva delle imprese o dei lavoratori autonomi, è sospesa l'efficacia del titolo abilitativo. L'organo di vigilanza comunica l'inadempienza all'amministrazione concedente.*

<sup>99</sup> *Comma così modificato dall'art. 1, comma 1, lett. c), della Legge 1 ottobre 2012, n. 177, pubblicata sulla Gazzetta Ufficiale n. 244 del 18/10/2012. Vedasi anche la [nota all'art. 28 comma 1](#).*

Sanzioni Amministrative	<p><b>Sanzioni per i datori di lavoro e i dirigenti</b></p> <ul style="list-style-type: none"> <li>• <a href="#">Art. 100, co. 4</a>: sanzione amministrativa pecuniaria da 614,25 a 2.211,31 euro [<a href="#">Art. 159, co. 2, lett. d</a>]</li> </ul>
-------------------------	--

**INTERPELLI**

[INTERPELLO N. 3/2013 del 02/05/2013 - Applicazione dell'articolo 100 comma 6 del D.Lgs. 81/2008](#)

[INTERPELLO N. 7/2016 del 12/05/2016 - Attuazione degli obblighi previsti dall'art. 100, comma 6-bis, del d. lgs. n. 81.2008](#)

Richiami all'Art. 100:

- [Art. 90, co. 10](#) - [Art. 91, co. 1, lett. a\)](#) - [Art. 92, co. 1, lett. a\)](#) - [Art. 92, co. 1, lett. b\)](#) - [Art. 92, co. 1, lett. e\)](#) - [Art. 96, co. 2](#) - [Art. 102, co. 1](#) - [Art. 104-bis, co. 1](#) - [ALL. XI](#) - [ALL. XV, punto 1.1.1, lett. h\)](#) - [ALL. XV, punto 1.1.1, lett. m\)](#)

**Articolo 101 - Obblighi di trasmissione**

1. Il committente o il responsabile dei lavori trasmette il piano di sicurezza e di coordinamento a tutte le imprese invitate a presentare offerte per l'esecuzione dei lavori. In caso di appalto di opera pubblica si considera trasmissione la messa a disposizione del piano a tutti i concorrenti alla gara di appalto.
2. Prima dell'inizio dei lavori l'impresa affidataria trasmette il piano di cui al [comma 1](#) alle imprese esecutrici e ai lavoratori autonomi.
3. Prima dell'inizio dei rispettivi lavori ciascuna impresa esecutrice trasmette il proprio piano operativo di sicurezza all'impresa affidataria, la quale, previa verifica della congruenza rispetto al proprio, lo trasmette al coordinatore per l'esecuzione. I lavori hanno inizio dopo l'esito positivo delle suddette verifiche che sono effettuate tempestivamente e comunque non oltre 15 giorni dall'avvenuta ricezione.

Sanzioni Amministrative	<p><b>Sanzioni per i committenti o per i responsabili dei lavori</b></p> <ul style="list-style-type: none"> <li>• <a href="#">Art. 101, co. 1, primo periodo</a>: sanzione amministrativa pecuniaria da 614,25 a 2.211,31 euro [<a href="#">Art. 157, co. 1, lett. c</a>]</li> </ul>
	<p><b>Sanzioni per i datori di lavoro e i dirigenti</b></p> <ul style="list-style-type: none"> <li>• <a href="#">Art. 101, co. 2, 3</a>: sanzione amministrativa pecuniaria da 614,25 a 2.211,31 euro [<a href="#">Art. 159, co. 2, lett. d</a>]</li> </ul>

**Articolo 102 - Consultazione dei rappresentanti per la sicurezza**

1. Prima dell'accettazione del piano di sicurezza e di coordinamento di cui all'[articolo 100](#) e delle modifiche significative apportate allo stesso, il datore di lavoro di ciascuna impresa esecutrice consulta il rappresentante dei lavoratori per la sicurezza e gli fornisce eventuali chiarimenti sul contenuto del piano. Il rappresentante dei lavoratori per la sicurezza ha facoltà di formulare proposte al riguardo.

Richiami all'Art. 102:

- [Art. 104, co. 1](#) - [ALL. XV, punto 2.2.2, lett. f\)](#)

**Articolo 103 - Modalità di previsione dei livelli di emissione sonora (abrogato)**

Articolo abrogato dall'art. 68 del D.Lgs. 3 agosto 2009, n. 106

**Articolo 104 - Modalità attuative di particolari obblighi**

1. Nei cantieri la cui durata presunta dei lavori è inferiore ai 200 giorni lavorativi, l'adempimento di quanto previsto dall'[articolo 102](#) costituisce assolvimento dell'obbligo di riunione di cui all'[articolo 35](#), salvo motivata richiesta del rappresentante dei lavoratori per la sicurezza.
2. Nei cantieri la cui durata presunta dei lavori è inferiore ai 200 giorni lavorativi, e ove sia prevista la sorveglianza sanitaria di cui all'[articolo 41](#), la visita del medico competente agli ambienti di lavoro in cantieri aventi caratteristiche analoghe a quelli già visitati dallo stesso medico competente e gestiti dalle stesse imprese, è sostituita o integrata, a giudizio del medico competente, con l'esame di piani di sicurezza relativi ai cantieri in cui svolgono la loro attività i lavoratori soggetti alla sua sorveglianza. Il medico competente visita almeno una volta all'anno l'ambiente di lavoro in cui svolgono la loro attività i lavoratori soggetti alla sua sorveglianza.
3. Fermo restando quanto previsto dall'[articolo 37](#), i criteri e i contenuti per la formazione dei lavoratori e dei loro rappresentanti possono essere definiti dalle parti sociali in sede di contrattazione nazionale di categoria.
4. I datori di lavoro, quando è previsto nei contratti di affidamento dei lavori che il committente o il responsabile dei lavori organizzi apposito servizio di pronto soccorso, antincendio ed evacuazione dei lavoratori, sono esonerati da quanto previsto dall'[articolo 18, comma 1, lettera b\)](#).
- 4-bis. È considerata impresa specializzata, ai sensi del [comma 2-bis dell'articolo 91](#), l'impresa in possesso di adeguata capacità tecnico-economica, che impiega idonee attrezzature e personale dotato di brevetti per l'espletamento delle attività relative alla bonifica sistematica e che risulta iscritta in un apposito albo istituito presso il Ministero della difesa. L'idoneità dell'impresa è verificata all'atto dell'iscrizione nell'albo e, successivamente, a

scadenze biennali.<sup>100</sup>

**Articolo 104-bis - Misure di semplificazione nei cantieri temporanei o mobili<sup>101</sup>**

1. Con decreto del Ministro del lavoro e delle politiche sociali, di concerto con il Ministro delle infrastrutture e dei trasporti e con il Ministro della salute, da adottare sentita la Commissione consultiva permanente per la salute e sicurezza sul lavoro, previa intesa in sede di Conferenza permanente per i rapporti tra lo Stato, le regioni e le province autonome di Trento e di Bolzano, sono individuati modelli semplificati per la redazione del piano operativo di sicurezza di cui all'[articolo 89, comma 1, lettera h](#)), del piano di sicurezza e di coordinamento di cui all'[articolo 100, comma 1](#), e del fascicolo dell'opera di cui all'[articolo 91, comma 1, lettera b](#)), fermi restando i relativi obblighi.

**DECRETI ATTUATIVI**

[DECRETO INTERMINISTERIALE 9 settembre 2014: Modelli semplificati per la redazione del piano operativo di sicurezza \(POS\), del piano di sicurezza e di coordinamento \(PSC\) e del fascicolo dell'opera \(FO\) nonché del piano di sicurezza sostitutivo \(PSS\)](#)

**Richiami al Titolo IV, Capo I:**

- [Art. 88, co. 1](#) - [Art. 88, co. 2](#) - [Art. 89, co. 1](#) - [ALL. XV, punto 2.1.2, lett. h](#)) - [ALL. XV, punto 4.1.1](#) - [ALL. XV, punto 4.1.2](#)

---

<sup>100</sup> Comma inserito dall'art. 1, comma 1, lett. d), della Legge 1 ottobre 2012, n. 177, pubblicata sulla Gazzetta Ufficiale n. 244 del 18/10/2012. Si riporta il comma 2 della Legge 1 ottobre 2012, n. 177: "L'albo di cui al [comma 4-bis dell'articolo 104](#) del decreto legislativo 9 aprile 2008, n. 81, introdotto dal comma 1, lettera d), del presente articolo, è istituito, senza nuovi o maggiori oneri a carico del bilancio dello Stato, con decreto del Ministro della difesa, di concerto con il Ministro del lavoro e delle politiche sociali, sentiti il Ministro dell'interno, il Ministro dello sviluppo economico e il Ministro delle infrastrutture e dei trasporti, da adottare entro sei mesi dalla data di entrata in vigore della presente legge. Con lo stesso decreto, sulla base di una proposta formulata da una commissione di cinque esperti designati dai medesimi Ministri della difesa, del lavoro e delle politiche sociali, dell'interno, dello sviluppo economico e delle infrastrutture e dei trasporti, sono definiti i criteri per l'accertamento dell'idoneità delle imprese ai fini dell'iscrizione al medesimo albo, nonché per le successive verifiche biennali. Ai componenti della commissione di esperti di cui al periodo precedente non è corrisposto alcun emolumento, indennità o rimborso di spese." Vedasi anche la [nota all'art. 28 comma 1](#).

<sup>101</sup> Articolo inserito dall'art. 32 del decreto-legge 21/06/2013, n. 69 recante "Disposizioni urgenti per il rilancio dell'economia" (G.U. n.144 del 21/6/2013 - S.O. n. 50) convertito con modificazioni dalla Legge 9/08/2013, n. 98 (G.U. n. 194 del 20/08/2013 - S.O. n. 63). Ai sensi dell'art. 32 comma 2 del predetto D.L. il decreto di cui all'art. [104-bis](#) sarà adottato entro sessanta giorni dalla data di entrata in vigore dello stesso;



## CAPO II - NORME PER LA PREVENZIONE DEGLI INFORTUNI SUL LAVORO NELLE COSTRUZIONI E NEI LAVORI IN QUOTA

### SEZIONE I - CAMPO DI APPLICAZIONE

#### Articolo 105 - Attività soggette

1. Le norme del [presente capo](#) si applicano alle attività che, da chiunque esercitate e alle quali siano addetti lavoratori subordinati o autonomi, concernono la esecuzione dei lavori di costruzione, manutenzione, riparazione, demolizione, conservazione, risanamento, ristrutturazione o equipaggiamento, la trasformazione, il rinnovamento o lo smantellamento di opere fisse, permanenti o temporanee, in muratura, in cemento armato, in metallo, in legno o in altri materiali, comprese le linee e gli impianti elettrici, le opere stradali, ferroviarie, idrauliche, marittime, idroelettriche, di bonifica, sistemazione forestale e di sterro. Costituiscono, inoltre, lavori di costruzione edile o di ingegneria civile gli scavi, ed il montaggio e lo smontaggio di elementi prefabbricati utilizzati per la realizzazione di lavori edili o di ingegneria civile. Le norme del [presente capo](#) si applicano ai lavori in quota di cui al [presente capo](#) e ad in ogni altra attività lavorativa.

#### Articolo 106 - Attività escluse

1. Le disposizioni del [presente capo](#), ad esclusione delle sole disposizioni relative ai lavori in quota, non si applicano:

- ai lavori di prospezione, ricerca e coltivazione delle sostanze minerali;
- alle attività di prospezione, ricerca, coltivazione e stoccaggio degli idrocarburi liquidi e gassosi nel territorio nazionale, nel mare territoriale e nella piattaforma continentale e nelle altre aree sottomarine comunque soggette ai poteri dello Stato;
- ai lavori svolti in mare.

#### Articolo 107 - Definizioni

1. Agli effetti delle disposizioni di cui al [presente capo](#) si intende per *lavoro in quota*: attività lavorativa che espone il lavoratore al rischio di caduta da una quota posta ad altezza superiore a 2 m rispetto ad un piano stabile.

### SEZIONE II - DISPOSIZIONI DI CARATTERE GENERALE

#### Articolo 108 - Viabilità nei cantieri

1. Fermo restando quanto previsto al [punto 1 dell'allegato XVIII](#), durante i lavori deve essere assicurata nei cantieri la viabilità delle persone e dei veicoli.

Sanzioni Penali	<p><b>Sanzioni per i datori di lavoro e i dirigenti</b></p> <ul style="list-style-type: none"> <li>• <a href="#">Art. 108</a>: arresto da due a quattro mesi o ammenda da 1.228,50 a 5.896,84 euro [<a href="#">Art. 159, co. 2, lett. b)</a>]</li> </ul>
-----------------	---

#### Articolo 109 - Recinzione del cantiere

1. Il cantiere, in relazione al tipo di lavori effettuati, deve essere dotato di recinzione avente caratteristiche idonee ad impedire l'accesso agli estranei alle lavorazioni.

Sanzioni Penali	<p><b>Sanzioni per i datori di lavoro e i dirigenti</b></p> <ul style="list-style-type: none"> <li>• <a href="#">Art. 109, co. 1</a>: arresto sino a due mesi o ammenda da 614,25 a 2.457,02 euro [<a href="#">Art. 159, co. 2, lett. c)</a>]</li> </ul>
-----------------	--

#### INTERPELLI

[INTERPELLO N. 12/2016 del 25/10/2016 - Applicazione dell'art. 109 \(recinzione di cantiere\) del d.lgs. n. 81.2008 nel caso di cantieri stradali](#)

#### Articolo 110 - Luoghi di transito

1. Il transito sotto ponti sospesi, ponti a sbalzo, scale aeree e simili deve essere impedito con barriere o protetto con l'adozione di misure o cautele adeguate.

Sanzioni Penali	<p><b>Sanzioni per i datori di lavoro e i dirigenti</b></p> <ul style="list-style-type: none"> <li>• <a href="#">Art. 110, co. 1</a>: arresto sino a due mesi o ammenda da 614,25 a 2.457,02 euro [<a href="#">Art. 159, co. 2, lett. c)</a>]</li> </ul>
-----------------	--

#### Articolo 111 - Obblighi del datore di lavoro nell'uso di attrezzature per lavori in quota

1. Il datore di lavoro, nei casi in cui i lavori temporanei in quota non possono essere eseguiti in condizioni di sicurezza e in condizioni ergonomiche adeguate a partire da un luogo adatto allo scopo, sceglie le attrezzature di lavoro più idonee a garantire e mantenere condizioni di lavoro sicure, in conformità ai seguenti criteri:

- priorità alle misure di protezione collettiva rispetto alle misure di protezione individuale;
- dimensioni delle attrezzature di lavoro confacenti alla natura dei lavori da eseguire, alle sollecitazioni prevedibili e ad una circolazione priva di rischi.



2. Il datore di lavoro sceglie il tipo più idoneo di sistema di accesso ai posti di lavoro temporanei in quota in rapporto alla frequenza di circolazione, al dislivello e alla durata dell'impiego. Il sistema di accesso adottato deve consentire l'evacuazione in caso di pericolo imminente. Il passaggio da un sistema di accesso a piattaforme, impalcati, passerelle e viceversa non deve comportare rischi ulteriori di caduta.

3. Il datore di lavoro dispone affinché sia utilizzata una scala a pioli quale posto di lavoro in quota solo nei casi in cui l'uso di altre attrezzature di lavoro considerate più sicure non è giustificato a causa del limitato livello di rischio e della breve durata di impiego oppure delle caratteristiche esistenti dei siti che non può modificare.

4. Il datore di lavoro dispone affinché siano impiegati sistemi di accesso e di posizionamento mediante funi alle quali il lavoratore è direttamente sostenuto, soltanto in circostanze in cui, a seguito della valutazione dei rischi, risulta che il lavoro può essere effettuato in condizioni di sicurezza e l'impiego di un'altra attrezzatura di lavoro considerata più sicura non è giustificato a causa della breve durata di impiego e delle caratteristiche esistenti dei siti che non può modificare. Lo stesso datore di lavoro prevede l'impiego di un sedile munito di appositi accessori in funzione dell'esito della valutazione dei rischi ed, in particolare, della durata dei lavori e dei vincoli di carattere ergonomico.

5. Il datore di lavoro, in relazione al tipo di attrezzature di lavoro adottate in base ai [commi precedenti](#), individua le misure atte a minimizzare i rischi per i lavoratori, insiti nelle attrezzature in questione, prevedendo, ove necessario, l'installazione di dispositivi di protezione contro le cadute. I predetti dispositivi devono presentare una configurazione ed una resistenza tali da evitare o da arrestare le cadute da luoghi di lavoro in quota e da prevenire, per quanto possibile, eventuali lesioni dei lavoratori. I dispositivi di protezione collettiva contro le cadute possono presentare interruzioni soltanto nei punti in cui sono presenti scale a pioli o a gradini.

6. Il datore di lavoro nel caso in cui l'esecuzione di un lavoro di natura particolare richiede l'eliminazione temporanea di un dispositivo di protezione collettiva contro le cadute, adotta misure di sicurezza equivalenti ed efficaci. Il lavoro è eseguito previa adozione di tali misure. Una volta terminato definitivamente o temporaneamente detto lavoro di natura particolare, i dispositivi di protezione collettiva contro le cadute devono essere ripristinati.

7. Il datore di lavoro effettua i lavori temporanei in quota soltanto se le condizioni meteorologiche non mettono in pericolo la sicurezza e la salute dei lavoratori.

8. Il datore di lavoro dispone affinché sia vietato assumere e somministrare bevande alcoliche e superalcoliche ai lavoratori addetti ai *cantieri temporanei e mobili e ai lavori in quota*.

Sanzioni  
Penali

**Sanzioni per i datori di lavoro e i dirigenti**

- [Art. 111, co. 1, lett. a\)](#) e [6](#): arresto fino a sei mesi o ammenda da 3.071,27 a 7.862,44 euro [[Art. 159, co. 2, lett. a\)](#)]
- [Art. 111, co. 1, lett. b\)](#), [2](#), [3](#), [4](#), [5](#), [7](#) e [8](#): arresto sino a due mesi o ammenda da 614,25 a 2.457,02 euro [[Art. 159, co. 2, lett. c\)](#)]

**CIRCOLARI**

[Circolare n. 3/2015 del 13/02/2015 -Oggetto: Dispositivi di ancoraggio per la protezione contro le cadute dall'alto - Chiarimenti](#)

**INTERPELLI**

[INTERPELLO N. 6/2019 del 15/07/2019 - Chiarimenti in merito l'obbligo di cui art. 148 comma 1 del D.Lgs. 81/2008.](#)

Richiami all'Art. 111:

- [Art. 115, co. 1](#) - [Art. 116, co. 1, lett. f\)](#)

**Articolo 112 - Idoneità delle opere provvisionali**

1. Le opere provvisionali devono essere allestite con buon materiale ed a regola d'arte, proporzionate ed idonee allo scopo; esse devono essere conservate in efficienza per la intera durata del lavoro.

2. Prima di reimpiegare elementi di ponteggi di qualsiasi tipo si deve provvedere alla loro verifica per eliminare quelli non ritenuti più idonei ai sensi dell'[ALLEGATO XIX](#).

Sanzioni  
Penali

**Sanzioni per i datori di lavoro e i dirigenti**

- [Art. 112](#): arresto da due a quattro mesi o ammenda da 1.228,50 a 5.896,84 euro [[Art. 159, co. 2, lett. b\)](#)]

**Articolo 113 - Scale**

1. Le scale fisse a gradini, destinate al normale accesso agli ambienti di lavoro, devono essere costruite e mantenute in modo da resistere ai carichi massimi derivanti da affollamento per situazioni di emergenza. I gradini devono avere pedata e alzata dimensionate a regola d'arte e larghezza adeguata alle esigenze del transito. Dette scale ed i relativi pianerottoli devono essere provvisti, sui lati aperti, di parapetto normale o di altra difesa equivalente. Le rampe delimitate da due pareti devono essere munite di almeno un corrimano.

2. Le scale a pioli di altezza superiore a m 5, fissate su pareti o incastellature verticali o aventi una inclinazione superiore a 75 gradi, devono essere provviste, a partire da m 2,50 dal pavimento o dai ripiani, di una solida gabbia

metallica di protezione avente maglie o aperture di ampiezza tale da impedire la caduta accidentale della persona verso l'esterno. La parete della gabbia opposta al piano dei pioli non deve distare da questi più di cm 60. I pioli devono distare almeno 15 centimetri dalla parete alla quale sono applicati o alla quale la scala è fissata. Quando l'applicazione della gabbia alle scale costituisca intralcio all'esercizio o presenti notevoli difficoltà costruttive, devono essere adottate, in luogo della gabbia, altre misure di sicurezza atte ad evitare la caduta delle persone per un tratto superiore ad un metro.

3. Le scale semplici portatili (a mano) devono essere costruite con materiale adatto alle condizioni di impiego, devono essere sufficientemente resistenti nell'insieme e nei singoli elementi e devono avere dimensioni appropriate al loro uso. Dette scale, se di legno, devono avere i pioli fissati ai montanti mediante incastro. I pioli devono essere privi di nodi. Tali pioli devono essere trattenuti con tiranti in ferro applicati sotto i due pioli estremi; nelle scale lunghe più di 4 metri deve essere applicato anche un tirante intermedio. È vietato l'uso di scale che presentino listelli di legno chiodati sui montanti al posto dei pioli rotti. Esse devono inoltre essere provviste di:

- a) dispositivi antisdrucchiolevoli alle estremità inferiori dei due montanti;
- b) ganci di trattenuta o appoggi antisdrucchiolevoli alle estremità superiori, quando sia necessario per assicurare la stabilità della scala.

4. Per le scale provviste alle estremità superiori di dispositivi di trattenuta, anche scorrevoli su guide, non sono richieste le misure di sicurezza indicate nelle [lettere a\) e b\)](#) del [comma 3](#). Le scale a mano usate per l'accesso ai vari piani dei ponteggi e delle impalcature non devono essere poste l'una in prosecuzione dell'altra. Le scale che servono a collegare stabilmente due ponti, quando sono sistemate verso la parte esterna del ponte, devono essere provviste sul lato esterno di un corrimano parapetto.

5. Quando l'uso delle scale, per la loro altezza o per altre cause, comporti pericolo di sbandamento, esse devono essere adeguatamente assicurate o trattenute al piede da altra persona.

6. Il datore di lavoro assicura che le scale a pioli siano sistemate in modo da garantire la loro stabilità durante l'impiego e secondo i seguenti criteri:

- a) le scale a pioli portatili devono poggiare su un supporto stabile, resistente, di dimensioni adeguate e immobile, in modo da garantire la posizione orizzontale dei pioli;
- b) le scale a pioli sospese devono essere agganciate in modo sicuro e, ad eccezione delle scale a funi, in maniera tale da evitare spostamenti e qualsiasi movimento di oscillazione;
- c) lo scivolamento del piede delle scale a pioli portatili, durante il loro uso, deve essere impedito con fissaggio della parte superiore o inferiore dei montanti, o con qualsiasi dispositivo antiscivolo, o ricorrendo a qualsiasi altra soluzione di efficacia equivalente;
- d) le scale a pioli usate per l'accesso devono essere tali da sporgere a sufficienza oltre il livello di accesso, a meno che altri dispositivi garantiscono una presa sicura;
- e) le scale a pioli composte da più elementi innestabili o a sfilo devono essere utilizzate in modo da assicurare il fermo reciproco dei vari elementi;
- f) le scale a pioli mobili devono essere fissate stabilmente prima di accedervi.

7. Il datore di lavoro assicura che le scale a pioli siano utilizzate in modo da consentire ai lavoratori di disporre in qualsiasi momento di un appoggio e di una presa sicuri. In particolare il trasporto a mano di pesi su una scala a pioli non deve precludere una presa sicura.

8. Per l'uso delle scale portatili composte di due o più elementi innestati (tipo all'italiana o simili), oltre quanto prescritto nel [comma 3](#), si devono osservare le seguenti disposizioni:

- a) la lunghezza della scala in opera non deve superare i 15 metri, salvo particolari esigenze, nel qual caso le estremità superiori dei montanti devono essere assicurate a parti fisse;
- b) le scale in opera lunghe più di 8 metri devono essere munite di rompitratta per ridurre la freccia di inflessione;
- c) nessun lavoratore deve trovarsi sulla scala quando se ne effettua lo spostamento laterale;
- d) durante l'esecuzione dei lavori, una persona deve esercitare da terra una continua vigilanza della scala.

9. Le scale doppie non devono superare l'altezza di m 5 e devono essere provviste di catena di adeguata resistenza o di altro dispositivo che impedisca l'apertura della scala oltre il limite prestabilito di sicurezza.

10. È ammessa la deroga alle disposizioni di carattere costruttivo di cui ai [commi 3, 8 e 9](#) per le scale portatili conformi all'[ALLEGATO XX](#).

Sanzioni  
Penali

**Sanzioni per i datori di lavoro e i dirigenti**

- [Art. 113](#): arresto sino a due mesi o ammenda da 614,25 a 2.457,02 euro [[Art. 159, co. 2, lett. c\)](#)]

**Articolo 114 - Protezione dei posti di lavoro**

1. Quando nelle immediate vicinanze dei ponteggi o del posto di caricamento e sollevamento dei materiali vengono impastati calcestruzzi e malte o eseguite altre operazioni a carattere continuativo il posto di lavoro deve essere protetto da un solido impalcato sovrastante, contro la caduta di materiali.



2. Il posto di carico e di manovra degli argani a terra deve essere delimitato con barriera per impedire la permanenza ed il transito sotto i carichi.

3. Nei lavori che possono dar luogo a proiezione di schegge, come quelli di spaccatura o scalpellatura di blocchi o pietre e simili, devono essere predisposti efficaci mezzi di protezione a difesa sia delle persone direttamente addette a tali lavori sia di coloro che sostano o transitano in vicinanza. Tali misure non sono richieste per i lavori di normale adattamento di pietrame nella costruzione di muratura comune.

Sanzioni  
Penali

**Sanzioni per i datori di lavoro e i dirigenti**

- [Art. 114, co. 1](#): arresto fino a sei mesi o ammenda da 3.071,27 a 7.862,44 euro [[Art. 159, co. 2, lett. a\)](#)]
- [Art. 114, co. 2 e 3](#): arresto sino a due mesi o ammenda da 614,25 a 2.457,02 euro [[Art. 159, co. 2, lett. c\)](#)]

**Articolo 115 - Sistemi di protezione contro le cadute dall'alto**

1. Nei lavori in quota qualora non siano state attuate misure di protezione collettiva come previsto all'[articolo 111, comma 1, lettera a\)](#), è necessario che i lavoratori utilizzino idonei sistemi di protezione *idonei per l'uso specifico* composti da diversi elementi, non necessariamente presenti contemporaneamente, *conformi alle norme tecniche*, quali i seguenti:

- a) assorbitori di energia;
- b) connettori;
- c) dispositivo di ancoraggio;
- d) cordini;
- e) dispositivi retrattili;
- f) guide o linee vita flessibili;
- g) guide o linee vita rigide;
- h) imbracature.

2. *Comma abrogato dall'art. 115 del D.Lgs. 3 agosto 2009, n. 106*

3. Il sistema di protezione deve essere assicurato, direttamente o mediante connettore lungo una guida o linea vita, a parti stabili delle opere fisse o provvisorie.

4. Nei lavori su pali il lavoratore deve essere munito di ramponi o mezzi equivalenti e di idoneo dispositivo anticaduta.

Sanzioni  
Penali

**Sanzioni per i datori di lavoro e i dirigenti**

- [Art. 115](#): arresto sino a due mesi o ammenda da 614,25 a 2.457,02 euro [[Art. 159, co. 2, lett. c\)](#)]

**CIRCOLARI**

[Circolare n. 28/2016 del 30/08/2016 -Indirizzi operativi per la redazione di specifiche procedure per la scalata, l'accesso, lo spostamento, il posizionamento, nonché per il recupero del lavoratore non più autosufficiente: prevenzione del rischio di caduta dall'alto nelle attività non configurabili come lavori sotto tensione su elettrodotti aerei](#)

**Articolo 116 - Obblighi dei datori di lavoro concernenti l'impiego di sistemi di accesso e di posizionamento mediante funi**

1. Il datore di lavoro impiega sistemi di accesso e di posizionamento mediante funi in conformità ai seguenti requisiti:

- a) sistema comprendente almeno due funi ancorate separatamente, una per l'accesso, la discesa e il sostegno, detta fune di lavoro. e l'altra con funzione di dispositivo ausiliario, detta fune di sicurezza. È ammesso l'uso di una fune in circostanze eccezionali in cui l'uso di una seconda fune rende il lavoro più pericoloso e se sono adottate misure adeguate per garantire la sicurezza;
- b) lavoratori dotati di un'adeguata imbracatura di sostegno collegata alla fune di sicurezza;
- c) fune di lavoro munita di meccanismi sicuri di ascesa e discesa e dotata di un sistema autobloccante volto a evitare la caduta nel caso in cui l'utilizzatore perda il controllo dei propri movimenti. La fune di sicurezza deve essere munita di un dispositivo mobile contro le cadute che segue gli spostamenti del lavoratore;
- d) attrezzi ed altri accessori utilizzati dai lavoratori, agganciati alla loro imbracatura di sostegno o al sedile o ad altro strumento idoneo;
- e) lavori programmati e sorvegliati in modo adeguato, anche al fine di poter immediatamente soccorrere il lavoratore in caso di necessità. Il programma dei lavori definisce un piano di emergenza, le tipologie operative, i dispositivi di protezione individuale, le tecniche e le procedure operative, gli ancoraggi, il posizionamento degli operatori, i metodi di accesso, le squadre di lavoro e gli attrezzi di lavoro;
- f) il programma di lavoro deve essere disponibile presso i luoghi di lavoro ai fini della verifica da parte dell'organo di vigilanza competente per territorio di compatibilità ai criteri di cui all'[articolo 111, commi 1 e 2](#).

2. Il datore di lavoro fornisce ai lavoratori interessati una formazione adeguata e mirata alle operazioni previste, in particolare in materia di procedure di salvataggio.

3. La formazione di cui al [comma 2](#) ha carattere teorico-pratico e deve riguardare:

- a) l'apprendimento delle tecniche operative e dell'uso dei dispositivi necessari;
- b) l'addestramento specifico sia su strutture naturali, sia su manufatti;
- c) l'utilizzo dei dispositivi di protezione individuale, loro caratteristiche tecniche, manutenzione, durata e conservazione;
- d) gli elementi di primo soccorso;
- e) i rischi oggettivi e le misure di prevenzione e protezione;
- f) le procedure di salvataggio.

4. I soggetti formatori, la durata, gli indirizzi ed i requisiti minimi di validità dei corsi sono riportati nell'[ALLEGATO XXI](#).

Sanzioni Penali	<p><b>Sanzioni per i datori di lavoro e i dirigenti</b></p> <ul style="list-style-type: none"> <li>• <a href="#">Art. 116</a>: arresto sino a due mesi o ammenda da 614,25 a 2.457,02 euro [<a href="#">Art. 159, co. 2, lett. c)</a>]</li> </ul>
-----------------	---

#### CIRCOLARI

[Circolare n. 23/2016 del 22/07/2016 - Oggetto: Istruzioni per l'esecuzione in sicurezza di lavori su alberi con funi.](#)

Richiami all'Art. 116:

- [ALL. XXI, parte III](#) - [ALL. XXI, parte III, punto 3, lett. b\)](#) - [ALL. XXI, parte IV](#)

#### **Articolo 117 - Lavori in prossimità di parti attive**

1. Ferme restando le disposizioni di cui all'[articolo 83](#), quando occorre effettuare lavori in prossimità di linee elettriche o di impianti elettrici con parti attive non protette o che per circostanze particolari si debbano ritenere non sufficientemente protette, ferme restando le norme di buona tecnica, si deve rispettare almeno una delle seguenti precauzioni:

- a) mettere fuori tensione ed in sicurezza le parti attive per tutta la durata dei lavori;
- b) posizionare ostacoli rigidi che impediscano l'avvicinamento alle parti attive;
- c) tenere in permanenza, persone, macchine operatrici, apparecchi di sollevamento, ponteggi ed ogni altra attrezzatura a distanza di sicurezza.

2. La distanza di sicurezza deve essere tale che non possano avvenire contatti diretti o scariche pericolose per le persone tenendo conto del tipo di lavoro, delle attrezzature usate e delle tensioni presenti e comunque la distanza di sicurezza non deve essere inferiore ai limiti di cui all'[allegato IX](#) o a quelli risultanti dall'applicazione delle pertinenti norme tecniche.

Sanzioni Penali	<p><b>Sanzioni per i datori di lavoro e i dirigenti</b></p> <ul style="list-style-type: none"> <li>• <a href="#">Art. 117</a>: arresto fino a sei mesi o ammenda da 3.071,27 a 7.862,44 euro [<a href="#">Art. 159, co. 2, lett. a)</a>]</li> </ul>
-----------------	---

Richiami all'Art. 117:

- [ALL. XXII, punto 7.6](#)

### **SEZIONE III - SCAVI E FONDAZIONI**

#### **Articolo 118 - Splatemento e sbancamento**

1. Nei lavori di splatemento o sbancamento, se previsto l'accesso di lavoratori, le pareti delle fronti di attacco devono avere una inclinazione o un tracciato tali, in relazione alla natura del terreno, da impedire franamenti. Quando la parete del fronte di attacco supera l'altezza di m 1,50, è vietato il sistema di scavo manuale per scalzamento alla base e conseguente franamento della parete.

2. Quando per la particolare natura del terreno o per causa di piogge, di infiltrazione, di gelo o disgelo, o per altri motivi, siano da temere frane o scoscendimenti, deve essere provveduto all'armatura o al consolidamento del terreno.

3. Nei lavori di escavazione con mezzi meccanici deve essere vietata la presenza degli operai nel campo di azione dell'escavatore e sul ciglio del fronte di attacco.

4. Il posto di manovra dell'addetto all'escavatore, quando questo non sia munito di cabina metallica, deve essere protetto con solido riparo.

5. Ai lavoratori deve essere fatto esplicito divieto di avvicinarsi alla base della parete di attacco e, in quanto necessario in relazione all'altezza dello scavo o alle condizioni di accessibilità del ciglio della platea superiore, la zona superiore di pericolo deve essere almeno delimitata mediante opportune segnalazioni spostabili col proseguire dello scavo.



Sanzioni  
Penali**Sanzioni per i datori di lavoro e i dirigenti**

- [Art. 118](#): arresto fino a sei mesi o ammenda da 3.071,27 a 7.862,44 euro [[Art. 159, co. 2, lett. a\)](#)]

**Articolo 119 - Pozzi, scavi e cunicoli**

1. Nello scavo di pozzi e di trincee profondi più di m 1,50, quando la consistenza del terreno non dia sufficiente garanzia di stabilità, anche in relazione alla pendenza delle pareti, si deve provvedere, man mano che procede lo scavo, alla applicazione delle necessarie armature di sostegno.
  2. Le tavole di rivestimento delle pareti devono sporgere dai bordi degli scavi di almeno 30 centimetri.
  3. Nello scavo dei cunicoli, a meno che si tratti di roccia che non presenti pericolo di distacchi, devono predisporre idonee armature per evitare franamenti della volta e delle pareti. Dette armature devono essere applicate man mano che procede il lavoro di avanzamento; la loro rimozione può essere effettuata in relazione al progredire del rivestimento in muratura.
  4. Idonee armature e precauzioni devono essere adottate nelle sottomurazioni e quando in vicinanza dei relativi scavi vi siano fabbriche o manufatti le cui fondazioni possano essere scoperte o indebolite dagli scavi.
  5. Nella infissione di pali di fondazione devono essere adottate misure e precauzioni per evitare che gli scuotimenti del terreno producano lesioni o danni alle opere vicine con pericolo per i lavoratori.
  6. Nei lavori in pozzi di fondazione profondi oltre 3 metri deve essere disposto, a protezione degli operai addetti allo scavo ed all'asportazione del materiale scavato, un robusto impalcato con apertura per il passaggio della benna.
  7. Nei pozzi e nei cunicoli deve essere prevista una adeguata assistenza all'esterno e le loro dimensioni devono essere tali da permettere il recupero di un lavoratore infortunato privo di sensi.
- 7-bis. Il sollevamento di materiale dagli scavi deve essere effettuato conformemente al [punto 3.4. dell'Allegato XVIII](#).*

Sanzioni  
Penali**Sanzioni per i datori di lavoro e i dirigenti**

- [Art. 119](#): arresto da due a quattro mesi o ammenda da 1.228,50 a 5.896,84 euro [[Art. 159, co. 2, lett. b\)](#)]

**Articolo 120 - Deposito di materiali in prossimità degli scavi**

1. È vietato costituire depositi di materiali presso il ciglio degli scavi. Qualora tali depositi siano necessari per le condizioni del lavoro, si deve provvedere alle necessarie puntellature.

Sanzioni  
Penali**Sanzioni per i datori di lavoro e i dirigenti**

- [Art. 120](#): arresto sino a due mesi o ammenda da 614,25 a 2.457,02 euro [[Art. 159, co. 2, lett. c\)](#)]

**Articolo 121 - Presenza di gas negli scavi**

1. Quando si eseguono lavori entro pozzi, fogne, cunicoli, camini e fosse in genere, devono essere adottate idonee misure contro i pericoli derivanti dalla presenza di gas o vapori tossici, asfissianti, infiammabili o esplosivi, specie in rapporto alla natura geologica del terreno o alla vicinanza di fabbriche, depositi, raffinerie, stazioni di compressione e di decompressione, metanodotti e condutture di gas, che possono dar luogo ad infiltrazione di sostanze pericolose.
2. Quando sia accertata o sia da temere la presenza di gas tossici, asfissianti o la irrespirabilità dell'aria ambiente e non sia possibile assicurare una efficiente aerazione ed una completa bonifica, i lavoratori devono essere provvisti di idonei dispositivi di protezione individuale delle vie respiratorie, ed essere muniti di idonei dispositivi di protezione individuale collegati ad un idoneo sistema di salvataggio, che deve essere tenuto all'esterno dal personale addetto alla sorveglianza. Questo deve mantenersi in continuo collegamento con gli operai all'interno ed essere in grado di sollevare prontamente all'esterno il lavoratore colpito dai gas.
3. Possono essere adoperate le maschere respiratorie, in luogo di autorespiratori, solo quando, accertate la natura e la concentrazione dei gas o vapori nocivi o asfissianti, esse offrano garanzia di sicurezza e sempreché sia assicurata una efficace e continua aerazione.
4. Quando si sia accertata la presenza di gas infiammabili o esplosivi, deve provvedersi alla bonifica dell'ambiente mediante idonea ventilazione; deve inoltre vietarsi, anche dopo la bonifica, se siano da temere emanazioni di gas pericolosi, l'uso di apparecchi a fiamma, di corpi incandescenti e di apparecchi comunque suscettibili di provocare fiamme o surriscaldamenti atti ad incendiare il gas.
5. Nei casi previsti dal [commi 2, 3 e 4](#), i lavoratori devono essere abbinati nell'esecuzione dei lavori.



Sanzioni Penali	<p><b>Sanzioni per i datori di lavoro e i dirigenti</b></p> <ul style="list-style-type: none"> <li>• <a href="#">Art. 121</a>: arresto fino a sei mesi o ammenda da 3.071,27 a 7.862,44 euro [<a href="#">Art. 159, co. 2, lett. a)</a>]</li> </ul>
-----------------	---

**DECRETI COLLEGATI**

[Decreto del Presidente della Repubblica - 14 settembre 2011, n. 177 Regolamento recante norme per la qualificazione delle imprese e dei lavoratori autonomi operanti in ambienti sospetti di inquinamento o confinanti, a norma dell'articolo 6, comma 8, lettera g\), del decreto legislativo 9 aprile 2008, n. 81.](#)

**SEZIONE IV - PONTEGGI IN LEGNAME E ALTRE OPERE PROVVISORIALI****Articolo 122 - Ponteggi ed opere provvisoriali**

1. Nei lavori in quota, devono essere adottate, seguendo lo sviluppo dei lavori stessi, adeguate impalcature o ponteggi o idonee opere provvisoriali o comunque precauzioni atte ad eliminare i pericoli di caduta di persone e di cose conformemente ai [punti 2, 3.1, 3.2 e 3.3 dell'ALLEGATO XVIII](#).

Sanzioni Penali	<p><b>Sanzioni per i datori di lavoro e i dirigenti</b></p> <ul style="list-style-type: none"> <li>• <a href="#">Art. 122</a>: arresto fino a sei mesi o ammenda da 3.071,27 a 7.862,44 euro [<a href="#">Art. 159, co. 2, lett. a)</a>]</li> </ul>
-----------------	---

**Articolo 123 - Montaggio e smontaggio delle opere provvisoriali**

1. Il montaggio e lo smontaggio delle opere provvisoriali devono essere eseguiti sotto la diretta sorveglianza di un preposto ai lavori.

Sanzioni Penali	<p><b>Sanzioni per i datori di lavoro e i dirigenti</b></p> <ul style="list-style-type: none"> <li>• <a href="#">Art. 123</a>: arresto da due a quattro mesi o ammenda da 1.228,50 a 5.896,84 euro [<a href="#">Art. 159, co. 2, lett. b)</a>]</li> </ul>
-----------------	---

**Articolo 124 - Deposito di materiali sulle impalcature**

1. Sopra i ponti di servizio e sulle impalcature in genere è vietato qualsiasi deposito, eccettuato quello temporaneo dei materiali ed attrezzi necessari ai lavori.

2. Il peso dei materiali e delle persone deve essere sempre inferiore a quello che è consentito dalla resistenza strutturale del ponteggio; lo spazio occupato dai materiali deve consentire i movimenti e le manovre necessarie per l'andamento del lavoro.

Sanzioni Penali	<p><b>Sanzioni per i datori di lavoro e i dirigenti</b></p> <ul style="list-style-type: none"> <li>• <a href="#">Art. 124</a>: arresto sino a due mesi o ammenda da 614,25 a 2.457,02 euro [<a href="#">Art. 159, co. 2, lett. c)</a>]</li> </ul>
Sanzioni Penali	<p><b>Sanzioni per i lavoratori autonomi</b></p> <ul style="list-style-type: none"> <li>• <a href="#">Art. 124</a>: arresto fino a un mese o ammenda da 245,70 a 737,10 euro [<a href="#">Art. 160, co. 1, lett. c)</a>]</li> </ul>

**Articolo 125 - Disposizione dei montanti**

1. I montanti devono essere costituiti con elementi accoppiati, i cui punti di sovrapposizione devono risultare sfalsati di almeno un metro; devono altresì essere verticali o leggermente inclinati verso la costruzione.

2. Per le impalcature fino ad 8 metri di altezza sono ammessi montanti singoli in un sol pezzo; per impalcature di altezza superiore, soltanto per gli ultimi 7 metri i montanti possono essere ad elementi singoli.

3. Il piede dei montanti deve essere solidamente assicurato alla base di appoggio o di infissione in modo che sia impedito ogni cedimento in senso verticale ed orizzontale.

4. L'altezza dei montanti deve superare di almeno m 1,20 l'ultimo impalcato; dalla parte interna dei montanti devono essere applicati correnti e tavola fermapiede a protezione esclusivamente dei lavoratori che operano sull'ultimo impalcato.

5. La distanza tra due montanti consecutivi non deve essere superiore a m 3,60; può essere consentita una maggiore distanza quando ciò sia richiesto da evidenti motivi di esercizio del cantiere, purché, in tale caso, la sicurezza del ponteggio risulti da un progetto redatto da un ingegnere o architetto corredato dai relativi calcoli di stabilità.

6. Il ponteggio deve essere efficacemente ancorato alla costruzione almeno in corrispondenza ad ogni due piani di ponteggio e ad ogni due montanti, con disposizione di ancoraggi a rombo o di pari efficacia.

Sanzioni Penali	<p><b>Sanzioni per i datori di lavoro e i dirigenti</b></p> <ul style="list-style-type: none"> <li>• <a href="#">Art. 125, co. 1, 2, 3</a>: arresto da due a quattro mesi o ammenda da 1.228,50 a 5.896,84 euro [<a href="#">Art. 159, co. 2, lett. b)</a>]</li> <li>• <a href="#">Art. 125, co. 4, 5, 6</a>: arresto sino a due mesi o ammenda da 614,25 a 2.457,02 euro [<a href="#">Art. 159, co. 2, lett. c)</a>]</li> </ul>
-----------------	--

Richiami all'Art. 125:

- [Art. 138, co. 5, lett. a\)](#)

### Articolo 126 - Parapetti

1. Gli impalcati e ponti di servizio, le passerelle, le andatoie, che siano posti ad un'altezza maggiore di 2 metri, devono essere provvisti su tutti i lati verso il vuoto di robusto parapetto e in buono stato di conservazione.

Sanzioni  
Penali

Sanzioni per i datori di lavoro e i dirigenti

• [Art. 126](#): arresto fino a sei mesi o ammenda da 3.071,27 a 7.862,44 euro [[Art. 159, co. 2, lett. a\)](#)]

Richiami all'Art. 126:

- [Art. 138, co. 5, lett. b\)](#) - [Art. 138, co. 5, lett. c\)](#) - [ALL. XVIII, punto 2.1.5.1](#)

### Articolo 127 - Ponti a sbalzo

1. Nei casi in cui particolari esigenze non permettono l'impiego di ponti normali, possono essere consentiti ponti a sbalzo purché la loro costruzione risponda a idonei procedimenti di calcolo e ne garantisca la solidità e la stabilità.

Sanzioni  
Penali

Sanzioni per i datori di lavoro e i dirigenti

• [Art. 127](#): arresto da due a quattro mesi o ammenda da 1.228,50 a 5.896,84 euro [[Art. 159, co. 2, lett. b\)](#)]

Richiami all'Art. 127:

- [ALL. XVIII, punto 2.1.6.1](#)

### Articolo 128 - Sottoponti

1. Gli impalcati e ponti di servizio devono avere un sottoponte di sicurezza, costruito come il ponte, a distanza non superiore a m 2,50.

2. La costruzione del sottoponte può essere omessa per i ponti sospesi, per le torri di carico, per i ponti a sbalzo e quando vengano eseguiti lavori di manutenzione e di riparazione di durata non superiore a cinque giorni.

Sanzioni  
Penali

Sanzioni per i datori di lavoro e i dirigenti

• [Art. 128, co. 1](#): arresto fino a sei mesi o ammenda da 3.071,27 a 7.862,44 euro [[Art. 159, co. 2, lett. a\)](#)]

### Articolo 129 - Impalcature nelle costruzioni in conglomerato cementizio

1. Nella esecuzione di opere a struttura in conglomerato cementizio, quando non si provveda alla costruzione da terra di una normale impalcatura con montanti, prima di iniziare la erezione delle casseforme per il getto dei pilastri perimetrali, deve essere sistemato, in corrispondenza al piano raggiunto, un regolare ponte di sicurezza a sbalzo, avente larghezza utile di almeno m 1,20.

2. Le armature di sostegno del cassero per il getto della successiva soletta o della trave perimetrale, non devono essere lasciate sporgere dal filo del fabbricato più di 40 centimetri per l'affrancamento della sponda esterna del cassero medesimo. Come sotto ponte può servire l'impalcato o ponte a sbalzo costruito in corrispondenza al piano sottostante.

3. In corrispondenza ai luoghi di transito o stazionamento deve essere sistemato, all'altezza del solaio di copertura del piano terreno, un impalcato di sicurezza (mantovana) a protezione contro la caduta di materiali dall'alto. Tale protezione può essere sostituita con una chiusura continua in graticci sul fronte del ponteggio, qualora presenti le stesse garanzie di sicurezza, o con la segregazione dell'area sottostante.

Sanzioni  
Penali

Sanzioni per i datori di lavoro e i dirigenti

• [Art. 129, co. 1](#): arresto da due a quattro mesi o ammenda da 1.228,50 a 5.896,84 euro [[Art. 159, co. 2, lett. b\)](#)]  
• [Art. 129, co. 2, 3](#): arresto sino a due mesi o ammenda da 614,25 a 2.457,02 euro [[Art. 159, co. 2, lett. c\)](#)]

### Articolo 130 - Andatoie e passerelle

1. Le andatoie devono avere larghezza non minore di m 0,60, quando siano destinate soltanto al passaggio di lavoratori e di m 1,20, se destinate al trasporto di materiali. La loro pendenza non deve essere maggiore del 50 per cento.

2. Le andatoie lunghe devono essere interrotte da pianerottoli di riposo ad opportuni intervalli; sulle tavole delle andatoie devono essere fissati listelli trasversali a distanza non maggiore del passo di un uomo carico.

Sanzioni  
Penali**Sanzioni per i datori di lavoro e i dirigenti**

- [Art. 130, co. 1, 2](#) arresto sino a due mesi o ammenda da 614,25 a 2.457,02 euro [[Art. 159, co. 2, lett. c\)](#)]

**SEZIONE V - PONTEGGI FISSI****Articolo 131 - Autorizzazione alla costruzione ed all'impiego**

1. La costruzione e l'impiego dei ponteggi realizzati con elementi portanti prefabbricati, metallici o non, sono disciplinati dalle norme della [presente sezione](#).
2. Per ciascun tipo di ponteggio, il fabbricante chiede al *Ministero del lavoro, della salute e delle politiche sociali* l'autorizzazione alla costruzione ed all'impiego, corredando la domanda di una relazione nella quale devono essere specificati gli elementi di cui all'[articolo seguente](#).
3. Il *Ministero del lavoro, della salute e delle politiche sociali*, in aggiunta all'autorizzazione di cui al [comma 2](#) attesta, a richiesta e a seguito di esame della documentazione tecnica, la rispondenza del ponteggio già autorizzato anche alle Norme UNI EN 12810 e UNI EN 12811 o per i giunti alla Norma UNI EN 74.
4. Possono essere autorizzati alla costruzione ed all'impiego ponteggi aventi interesse qualsiasi tra i montanti della stessa fila a condizione che i risultati adeguatamente verificati delle prove di carico condotte su prototipi significativi degli schemi funzionali garantiscano la sussistenza dei gradi di sicurezza previsti dalle norme di buona tecnica.
5. L'autorizzazione è soggetta a rinnovo ogni dieci anni per verificare l'adeguatezza del ponteggio all'evoluzione del progresso tecnico.
6. Chiunque intende impiegare ponteggi deve farsi rilasciare dal fabbricante copia della autorizzazione di cui al [comma 2](#) e delle istruzioni e schemi elencati al [comma 1, lettere d\), e\), f\) e g\)](#) dell'[articolo 132](#).
7. Il *Ministero del lavoro, della salute e delle politiche sociali* si avvale anche dell'ISPEL per il controllo delle caratteristiche tecniche dei ponteggi dichiarate dal titolare dell'autorizzazione, attraverso controlli a campione presso le sedi di produzione.

Sanzioni  
Penali**Sanzioni per i datori di lavoro e i dirigenti**

- [Art. 131 comma 6](#): arresto sino a due mesi o ammenda da 614,25 a 2.457,02 euro [[Art. 159, co. 2, lett. c\)](#)]

**CIRCOLARI**

[Circolare n. 29 del 2010 del 27/08/201 - Oggetto: Capo II, Titolo IV, del D.Lgs. n. 81/2008 e s.m.i. - Quesiti concernenti le norme per la prevenzione degli infortuni sul lavoro nelle costruzioni e nei lavori in quota.](#)

Richiami all'Art. 131:

- [Art. 132, co. 1](#) - [Art. 133, co. 3](#) - [Art. 134, co. 1](#) - [ALL. XVIII, punto 2.2.1.1](#)

**Articolo 132 - Relazione tecnica**

1. La relazione di cui all'[articolo 131](#) deve contenere:
  - a) descrizione degli elementi che costituiscono il ponteggio, loro dimensioni con le tolleranze ammissibili e schema dell'insieme;
  - b) caratteristiche di resistenza dei materiali impiegati e coefficienti di sicurezza adottati per i singoli materiali;
  - c) indicazione delle prove di carico, a cui sono stati sottoposti i vari elementi;
  - d) calcolo del ponteggio secondo varie condizioni di impiego;
  - e) istruzioni per le prove di carico del ponteggio;
  - f) istruzioni per il montaggio, impiego e smontaggio del ponteggio;
  - g) schemi-tipo di ponteggio con l'indicazione dei massimi ammessi di sovraccarico, di altezza dei ponteggi e di larghezza degli impalcati per i quali non sussiste l'obbligo del calcolo per ogni singola applicazione.

Richiami all'Art. 132:

- [Art. 131, co. 2](#) - [Art. 131, co. 6](#)

**Articolo 133 - Progetto**

1. I ponteggi di altezza superiore a 20 metri e quelli per i quali nella relazione di calcolo non sono disponibili le specifiche configurazioni strutturali utilizzate con i relativi schemi di impiego, nonché le altre opere provvisorie, costituite da elementi metallici o non, oppure di notevole importanza e complessità in rapporto alle loro dimensioni ed ai sovraccarichi, devono essere eretti in base ad un progetto comprendente:

- a) calcolo di resistenza e stabilità eseguito secondo le istruzioni approvate nell'autorizzazione ministeriale;
- b) disegno esecutivo.

2. Dal progetto, che deve essere firmato da un ingegnere o architetto abilitato a norma di legge all'esercizio della professione, deve risultare quanto occorre per definire il ponteggio nei riguardi dei carichi, delle sollecitazioni e



dell'esecuzione.

3. Copia dell'autorizzazione ministeriale di cui all'[articolo 131](#) e copia del progetto e dei disegni esecutivi devono essere tenute ed esibite, a richiesta degli organi di vigilanza, nei cantieri in cui vengono usati i ponteggi e le opere provvisorie di cui al [comma 1](#).

Sanzioni Penali	<p><b>Sanzioni per i datori di lavoro e i dirigenti</b></p> <ul style="list-style-type: none"> <li>• <a href="#">Art. 133</a>: arresto sino a due mesi o ammenda da 614,25 a 2.457,02 euro [<a href="#">Art. 159, co. 2, lett. c</a>]</li> </ul>
-----------------	--

#### **CIRCOLARI**

[Circolare n. 29 del 2010 del 27/08/201 - Oggetto: Capo II, Titolo IV, del D.Lgs. n. 81/2008 e s.m.i. - Quesiti concernenti le norme per la prevenzione degli infortuni sul lavoro nelle costruzioni e nei lavori in quota.](#)

Richiami all'Art. 133:

- [ALL. XVIII, punto 3.1.3](#)

#### **Articolo 134 - Documentazione**

1. Nei cantieri in cui vengono usati ponteggi deve essere tenuta ed esibita, a richiesta degli organi di vigilanza, copia della documentazione di cui al [comma 6 dell'articolo 131](#) e copia del piano di montaggio, uso e smontaggio (Pi.M.U.S.), in caso di lavori in quota, i cui contenuti sono riportati nell'[ALLEGATO XXII](#) del [presente Titolo](#).

2. Le eventuali modifiche al ponteggio, che devono essere subito riportate sul disegno, devono restare nell'ambito dello schema-tipo che ha giustificato l'esenzione dall'obbligo del calcolo.

Sanzioni Penali	<p><b>Sanzioni per i datori di lavoro e i dirigenti</b></p> <ul style="list-style-type: none"> <li>• <a href="#">Art. 134</a>: arresto sino a due mesi o ammenda da 614,25 a 2.457,02 euro [<a href="#">Art. 159, co. 2, lett. c</a>]</li> </ul>
-----------------	--

#### **Articolo 135 - Marchio del fabbricante**

1. Gli elementi dei ponteggi devono portare impressi, a rilievo o ad incisione, e comunque in modo visibile ed indelebile il marchio del fabbricante.

#### **Articolo 136 - Montaggio e smontaggio**

1. Nei lavori in quota il datore di lavoro provvede a redigere a mezzo di persona competente un piano di montaggio, uso e smontaggio (Pi.M.U.S.), in funzione della complessità del ponteggio scelto, con la valutazione delle condizioni di sicurezza realizzate attraverso l'adozione degli specifici sistemi utilizzati nella particolare realizzazione e in ciascuna fase di lavoro prevista. Tale piano può assumere la forma di un piano di applicazione generalizzata integrato da istruzioni e progetti particolareggiati per gli schemi speciali costituenti il ponteggio, ed è messo a disposizione del preposto addetto alla sorveglianza e dei lavoratori interessati.

2. Nel serraggio di più aste concorrenti in un nodo i giunti devono essere collocati strettamente l'uno vicino all'altro.

3. Per ogni piano di ponte devono essere applicati due correnti, di cui uno può fare parte del parapetto.

4. Il datore di lavoro assicura che:

- a) lo scivolamento degli elementi di appoggio di un ponteggio è impedito tramite fissaggio su una superficie di appoggio, o con un dispositivo antiscivolo, oppure con qualsiasi altra soluzione di efficacia equivalente;
- b) i piani di posa dei predetti elementi di appoggio hanno una capacità portante sufficiente;
- c) il ponteggio è stabile;
- d) *lettera soppressa dall'art. 80 del D.Lgs. 3 agosto 2009, n. 106*
- e) le dimensioni, la forma e la disposizione degli impalcati di un ponteggio sono idonee alla natura del lavoro da eseguire, adeguate ai carichi da sopportare e tali da consentire un'esecuzione dei lavori e una circolazione sicure;
- f) il montaggio degli impalcati dei ponteggi è tale da impedire lo spostamento degli elementi componenti durante l'uso, nonché la presenza di spazi vuoti pericolosi fra gli elementi che costituiscono gli impalcati e i dispositivi verticali di protezione collettiva contro le cadute.

5. Il datore di lavoro provvede ad evidenziare le parti di ponteggio non pronte per l'uso, in particolare durante le operazioni di montaggio, smontaggio o trasformazione, mediante segnaletica di avvertimento di pericolo generico e delimitandole con elementi materiali che impediscono l'accesso alla zona di pericolo, ai sensi del [Titolo V](#).

6. Il datore di lavoro assicura che i ponteggi siano montati, smontati o trasformati sotto la diretta sorveglianza di un preposto, a regola d'arte e conformemente al Pi.M.U.S., ad opera di lavoratori che hanno ricevuto una formazione adeguata e mirata alle operazioni previste.

7. La formazione di cui al [comma 6](#) ha carattere teorico-pratico e deve riguardare:

- a) la comprensione del piano di montaggio, smontaggio o trasformazione del ponteggio;

- b) la sicurezza durante le operazioni di montaggio, smontaggio o trasformazione del ponteggio con riferimento alla legislazione vigente;
- c) le misure di prevenzione dei rischi di caduta di persone o di oggetti;
- d) le misure di sicurezza in caso di cambiamento delle condizioni meteorologiche pregiudizievoli alla sicurezza del ponteggio;
- e) le condizioni di carico ammissibile;
- f) qualsiasi altro rischio che le suddette operazioni di montaggio, smontaggio o trasformazione possono comportare.

8. I soggetti formatori, la durata, gli indirizzi ed i requisiti minimi di validità dei corsi sono riportati nell'[ALLEGATO XXI](#).

Sanzioni Penali	<p><b>Sanzioni per i datori di lavoro e i dirigenti</b></p> <ul style="list-style-type: none"> <li>• <a href="#">Art. 136, co. 1, 2, 3, 4, 5, 6</a>: arresto da due a quattro mesi o ammenda da 1.228,50 a 5.896,84 euro [<a href="#">Art. 159, co. 2, lett. b)</a>]</li> <li>• <a href="#">Art. 136, co. 7, 8</a>: arresto sino a due mesi o ammenda da 614,25 a 2.457,02 euro [<a href="#">Art. 159, co. 2, lett. c)</a>]</li> </ul>
-----------------	--

#### INTERPELLI

[INTERPELLO N. 16/2015 del 29/12/2015 - I requisiti di formazione del preposto alla sorveglianza dei ponteggi](#)

Richiami all'Art. 136:

- [ALL. XXI, parte II](#)

#### **Articolo 137 - Manutenzione e revisione**

1. Il preposto, ad intervalli periodici o dopo violente perturbazioni atmosferiche o prolungata interruzione di lavoro deve assicurarsi della verticalità dei montanti, del giusto serraggio dei giunti, della efficienza degli ancoraggi e dei controventi, curando l'eventuale sostituzione o il rinforzo di elementi inefficienti.
2. I vari elementi metallici devono essere difesi dagli agenti nocivi esterni con idonei sistemi di protezione.

Sanzioni Penali	<p><b>Sanzioni per i datori di lavoro e i dirigenti</b><sup>102</sup></p> <ul style="list-style-type: none"> <li>• <a href="#">Art. 137</a>: arresto sino a due mesi o ammenda da 614,25 a 2.457,02 euro [<a href="#">Art. 159, co. 2, lett. c)</a>]</li> </ul>
-----------------	---

#### **Articolo 138 - Norme particolari**

1. Le tavole che costituiscono l'impalcato devono essere fissate in modo che non possano scivolare sui traversi metallici.
2. È consentito un distacco delle tavole del piano di calpestio dalla muratura non superiore a 20 centimetri.
3. È fatto divieto di gettare dall'alto gli elementi del ponteggio.
4. È fatto divieto di salire e scendere lungo i montanti.
5. Per i ponteggi di cui alla [presente sezione](#) valgono, in quanto applicabili, le disposizioni relative ai ponteggi in legno. Sono ammesse deroghe:
  - a) alla disposizione di cui all'[articolo 125, comma 4](#), a condizione che l'altezza dei montanti superi di almeno 1 metro l'ultimo impalcato;
  - b) alla disposizione di cui all'[articolo 126, comma 1](#), a condizione che l'altezza del parapetto sia non inferiore a 95 cm rispetto al piano di calpestio;
  - c) alla disposizione di cui all'[articolo 126, comma 1](#), a condizione che l'altezza del fermapiè sia non inferiore a 15 cm rispetto al piano di calpestio;
  - d) *lettera soppressa dall'art. 82 del D.Lgs. 05 agosto 2009, n. 106*

Sanzioni Penali	<p><b>Sanzioni per i datori di lavoro e i dirigenti</b></p> <ul style="list-style-type: none"> <li>• <a href="#">Art. 138, co. 1, 2, 3, 4</a>: arresto sino a due mesi o ammenda da 614,25 a 2.457,02 euro [<a href="#">Art. 159, co. 2, lett. c)</a>]</li> </ul> <p><b>Sanzioni per i lavoratori autonomi</b></p> <ul style="list-style-type: none"> <li>• <a href="#">Art. 138, co. 3, 4</a>: arresto fino a un mese o ammenda da 245,70 a 737,10 euro [<a href="#">Art. 160, co. 1, lett. c)</a>]</li> </ul>
-----------------	---

Richiami all'Art. 138:

- [ALL. XIX, punto 2](#)

#### **SEZIONE VI - PONTEGGI MOVIBILI**

##### **Articolo 139 - Ponti su cavalletti**

1. I ponti su cavalletti non devono aver altezza superiore a metri 2 e non devono essere montati sugli impalcati dei

<sup>102</sup> **Commento personale:** la sanzione più corretta per la violazione del comma 1 sembra essere a carico del preposto, prevista dall'[art. 19, comma 1, lett. f\)](#) per non avere segnalato tempestivamente al datore di lavoro le deficienze delle attrezzature di lavoro, con particolare riferimento ai controlli sui ponteggi previste dal citato comma.



ponteggi. *I ponti su cavalletti devono essere conformi ai requisiti specifici indicati nel [punto 2.2.2. dell'Allegato XVIII](#).*

Sanzioni Penali	<p><b>Sanzioni per i datori di lavoro e i dirigenti</b></p> <ul style="list-style-type: none"> <li>• <a href="#">Art. 139</a>: arresto sino a due mesi o ammenda da 614,25 a 2.457,02 euro [<a href="#">Art. 159, co. 2, lett. c</a>]</li> </ul>
-----------------	--

#### **Articolo 140 - Ponti su ruote a torre**

1. I ponti su ruote devono avere base ampia in modo da resistere, con largo margine di sicurezza, ai carichi ed alle oscillazioni cui possono essere sottoposti durante gli spostamenti o per colpi di vento e in modo che non possano essere ribaltati.
2. Il piano di scorrimento delle ruote deve risultare livellato; il carico del ponte sul terreno deve essere opportunamente ripartito con tavoloni o altro mezzo equivalente.
3. *Le ruote del ponte in opera devono essere saldamente bloccate con cunei dalle due parti o con sistemi equivalenti. In ogni caso dispositivi appropriati devono impedire lo spostamento involontario dei ponti su ruote durante l'esecuzione dei lavori in quota.*
4. I ponti su ruote devono essere ancorati alla costruzione almeno ogni due piani; è ammessa deroga a tale obbligo per i ponti su ruote a torre conformi all'[ALLEGATO XXIII](#).
5. La verticalità dei ponti su ruote deve essere controllata con livello o con pendolino.
6. I ponti, esclusi quelli usati nei lavori per le linee elettriche di contatto, non devono essere spostati quando su di essi si trovano lavoratori o carichi.

Sanzioni Penali	<p><b>Sanzioni per i datori di lavoro e i dirigenti</b></p> <ul style="list-style-type: none"> <li>• <a href="#">Art. 140, co. 1, 2, 4, 5 e 6</a>: arresto sino a due mesi o ammenda da 614,25 a 2.457,02 euro [<a href="#">Art. 159, co. 2, lett. c</a>]</li> <li>• <a href="#">Art. 140, co. 3</a>: arresto da due a quattro mesi o ammenda da 1.228,50 a 5.896,84 euro [<a href="#">Art. 159, co. 2, lett. b</a>]</li> </ul>
-----------------	---

### **SEZIONE VII - COSTRUZIONI EDILIZIE**

#### **Articolo 141 - Strutture speciali**

1. Durante la costruzione o il consolidamento di cornicioni di gronda e di opere sporgenti dai muri, devono essere adottate precauzioni per impedirne la caduta, ponendo armature provvisorie atte a sostenerle fino a che la stabilità dell'opera sia completamente assicurata.

Sanzioni Penali	<p><b>Sanzioni per i datori di lavoro e i dirigenti</b></p> <ul style="list-style-type: none"> <li>• <a href="#">Art. 141</a>: arresto sino a due mesi o ammenda da 614,25 a 2.457,02 euro [<a href="#">Art. 159, co. 2, lett. c</a>]</li> </ul>
-----------------	--

#### **Articolo 142 - Costruzioni di archi, volte e simili**

1. Le armature provvisorie per la esecuzione di manufatti, quali archi, volte, architravi, piattabande, solai, scale e di qualsiasi altra opera sporgente dal muro, in cemento armato o in muratura di ogni genere, devono essere costruite in modo da assicurare, in ogni fase del lavoro, la necessaria solidità e con modalità tali da consentire, a getto o costruzione ultimata, il loro progressivo abbassamento e disarmo.
2. Le armature provvisorie per grandi opere, come centine per ponti ad arco, per coperture ad ampia luce e simili, che non rientrino negli schemi di uso corrente, devono essere eseguite su progetto redatto da un ingegnere o architetto, corredato dai relativi calcoli di stabilità.
3. I disegni esecutivi, firmati dal progettista di cui al [comma precedente](#), devono essere esibiti sul posto di lavoro a richiesta degli organi di vigilanza.

Sanzioni Penali	<p><b>Sanzioni per i datori di lavoro e i dirigenti</b></p> <ul style="list-style-type: none"> <li>• <a href="#">Art. 142</a>: arresto sino a due mesi o ammenda da 614,25 a 2.457,02 euro [<a href="#">Art. 159, co. 2, lett. c</a>]</li> </ul>
-----------------	--

Richiami all'Art. 142:

- [Art. 143, co. 1](#) - [Art. 145, co. 1](#)

#### **Articolo 143 - Posa delle armature e delle centine**

1. Prima della posa delle armature e delle centine di sostegno delle opere di cui all'[articolo precedente](#), è fatto obbligo di assicurarsi della resistenza del terreno o delle strutture sulle quali esse debbono poggiare, in modo da prevenire cedimenti delle armature stesse o delle strutture sottostanti, con particolare riguardo a possibili degradazioni per

presenza d'acqua.

Sanzioni Penali	<p><b>Sanzioni per i datori di lavoro e i dirigenti</b></p> <ul style="list-style-type: none"> <li>• <a href="#">Art. 143</a>: arresto sino a due mesi o ammenda da 614,25 a 2.457,02 euro [<a href="#">Art. 159, co. 2, lett. c)</a>]</li> </ul>
-----------------	---

#### **Articolo 144 - Resistenza delle armature**

1. Le armature devono sopportare con sicurezza, oltre il peso delle strutture, anche quello delle persone e dei sovraccarichi eventuali, nonché le sollecitazioni dinamiche che possano dar luogo a vibrazioni durante l'esecuzione dei lavori e quelle prodotte dalla spinta del vento e dell'acqua.
2. Il carico gravante al piede dei puntelli di sostegno deve essere opportunamente distribuito.

Sanzioni Penali	<p><b>Sanzioni per i datori di lavoro e i dirigenti</b></p> <ul style="list-style-type: none"> <li>• <a href="#">Art. 144</a>: arresto sino a due mesi o ammenda da 614,25 a 2.457,02 euro [<a href="#">Art. 159, co. 2, lett. c)</a>]</li> </ul>
-----------------	---

#### **Articolo 145 - Disarmo delle armature**

1. Il disarmo delle armature provvisorie di cui al [comma 2 dell'articolo 142](#) deve essere effettuato con cautela dai lavoratori che hanno ricevuto una formazione adeguata e mirata alle operazioni previste sotto la diretta sorveglianza del capo cantiere e sempre dopo che il direttore dei lavori ne abbia data l'autorizzazione.
2. È fatto divieto di disarmare qualsiasi tipo di armatura di sostegno quando sulle strutture insistano carichi accidentali e temporanei.
3. Nel disarmo delle armature delle opere in calcestruzzo devono essere adottate le misure precauzionali previste dalle norme per la esecuzione delle opere in conglomerato cementizio.

Sanzioni Penali	<p><b>Sanzioni per i datori di lavoro e i dirigenti</b></p> <ul style="list-style-type: none"> <li>• <a href="#">Art. 145, co. 1, 2</a>: arresto fino a sei mesi o ammenda da 3.071,27 a 7.862,44 euro [<a href="#">Art. 159, co. 2, lett. a)</a>]</li> <li>• <a href="#">Art. 145, co. 3</a>: arresto sino a due mesi o ammenda da 614,25 a 2.457,02 euro [<a href="#">Art. 159, co. 2, lett. c)</a>]</li> </ul>
-----------------	---

#### **Articolo 146 - Difesa delle aperture**

1. Le aperture lasciate nei solai o nelle piattaforme di lavoro devono essere circondate da normale parapetto e da tavola fermapiEDE oppure devono essere coperte con tavolato solidamente fissato e di resistenza non inferiore a quella del piano di calpestio dei ponti di servizio.
2. Qualora le aperture vengano usate per il passaggio di materiali o di persone, un lato del parapetto può essere costituito da una barriera mobile non asportabile, che deve essere aperta soltanto per il tempo necessario al passaggio.
3. Le aperture nei muri prospicienti il vuoto o vani che abbiano una profondità superiore a m 0,50 devono essere munite di normale parapetto e tavole fermapiEDE oppure essere convenientemente sbarrate in modo da impedire la caduta di persone.

Sanzioni Penali	<p><b>Sanzioni per i datori di lavoro e i dirigenti</b></p> <ul style="list-style-type: none"> <li>• <a href="#">Art. 146</a>: arresto sino a due mesi o ammenda da 614,25 a 2.457,02 euro [<a href="#">Art. 159, co. 2, lett. c)</a>]</li> </ul>
-----------------	---

#### **Articolo 147 - Scale in muratura**

1. Lungo le rampe ed i pianerottoli delle scale fisse in costruzione, fino alla posa in opera delle ringhiere, devono essere tenuti parapetti normali con tavole fermapiEDE fissati rigidamente a strutture resistenti.
2. Il vano-scala deve essere coperto con una robusta impalcatura posta all'altezza del pavimento del primo piano a difesa delle persone transitanti al piano terreno contro la caduta dei materiali.
3. Sulle rampe delle scale in costruzione ancora mancanti di gradini, qualora non siano sbarrate per impedirvi il transito, devono essere fissati intavolati larghi almeno 60 centimetri, sui quali devono essere applicati trasversalmente listelli di legno posti a distanza non superiore a 40 centimetri.

Sanzioni Penali	<p><b>Sanzioni per i datori di lavoro e i dirigenti</b></p> <ul style="list-style-type: none"> <li>• <a href="#">Art. 147, co. 1</a>: arresto da due a quattro mesi o ammenda da 1.228,50 a 5.896,84 euro [<a href="#">Art. 159, co. 2, lett. b</a>]</li> <li>• <a href="#">Art. 147, co. 2 e 3</a>: arresto sino a due mesi o ammenda da 614,25 a 2.457,02 euro [<a href="#">Art. 159, co. 2, lett. c</a>]</li> </ul>
-----------------	--

#### **Articolo 148 - Lavori speciali**

1. Prima di procedere alla esecuzione di lavori su lucernari, tetti, coperture e simili, fermo restando l'obbligo di predisporre misure di protezione collettiva, deve essere accertato che questi abbiano resistenza sufficiente per sostenere il peso degli operai e dei materiali di impiego.

2. Nel caso in cui sia dubbia tale resistenza, devono essere adottati i necessari apprestamenti atti a garantire la incolumità delle persone addette, disponendo, a seconda dei casi, tavole sopra le orditure, sottopalchi e facendo uso di idonei dispositivi di protezione individuale anticaduta.

Sanzioni Penali	<p><b>Sanzioni per i datori di lavoro e i dirigenti</b></p> <ul style="list-style-type: none"> <li>• <a href="#">Art. 148</a>: arresto fino a sei mesi o ammenda da 3.071,27 a 7.862,44 euro [<a href="#">Art. 159, co. 2, lett. a</a>]</li> </ul>
-----------------	--

#### **INTERPELLI**

[INTERPELLO N. 6/2019 del 15/07/2019 - Chiarimenti in merito l'obbligo di cui art. 148 comma 1 del D.Lgs. 81/2008.](#)

#### **Articolo 149 - Paratoie e cassoni**

1. Paratoie e cassoni devono essere:

- a) ben costruiti, con materiali appropriati e solidi dotati di resistenza sufficiente;
- b) provvisti dall'attrezzatura adeguata per consentire ai lavoratori di ripararsi in caso di irruzione d'acqua e di materiali.

2. La costruzione, la sistemazione, la trasformazione o lo smantellamento di una paratoia o di un cassone devono essere effettuati soltanto sotto la diretta sorveglianza di un preposto.

3. Il datore di lavoro assicura che le paratoie e i cassoni vengano ispezionati ad intervalli regolari.

Sanzioni Penali	<p><b>Sanzioni per i datori di lavoro e i dirigenti</b></p> <ul style="list-style-type: none"> <li>• <a href="#">Art. 149</a> arresto sino a due mesi o ammenda da 614,25 a 2.457,02 euro [<a href="#">Art. 159, co. 2, lett. c</a>]</li> </ul>
-----------------	---

### **SEZIONE VIII - DEMOLIZIONI**

#### **Articolo 150 - Rafforzamento delle strutture**

1. Prima dell'inizio di lavori di demolizione è fatto obbligo di procedere alla verifica delle condizioni di conservazione e di stabilità delle varie strutture da demolire.

2. In relazione al risultato di tale verifica devono essere eseguite le opere di rafforzamento e di puntellamento necessarie ad evitare che, durante la demolizione, si verifichino crolli intempestivi.

Sanzioni Penali	<p><b>Sanzioni per i datori di lavoro e i dirigenti</b></p> <ul style="list-style-type: none"> <li>• <a href="#">Art. 150</a>: arresto sino a due mesi o ammenda da 614,25 a 2.457,02 euro [<a href="#">Art. 159, co. 2, lett. c</a>]</li> </ul>
-----------------	--

#### **Articolo 151 - Ordine delle demolizioni**

1. I lavori di demolizione devono procedere con cautela e con ordine, devono essere eseguiti sotto la sorveglianza di un preposto e condotti in maniera da non pregiudicare la stabilità delle strutture portanti o di collegamento e di quelle eventuali adiacenti.

2. La successione dei lavori deve risultare da apposito programma contenuto nel POS, tenendo conto di quanto indicato nel PSC, ove previsto, che deve essere tenuto a disposizione degli organi di vigilanza.

Sanzioni Penali	<p><b>Sanzioni per i datori di lavoro e i dirigenti</b></p> <ul style="list-style-type: none"> <li>• <a href="#">Art. 151, co. 1</a>: arresto da due a quattro mesi o ammenda da 1.228,50 a 5.896,84 euro [<a href="#">Art. 159, co. 2, lett. b</a>]</li> <li>• <a href="#">Art. 151, co. 2</a>: arresto sino a due mesi o ammenda da 614,25 a 2.457,02 euro [<a href="#">Art. 159, co. 2, lett. c</a>]</li> </ul>
-----------------	--

#### **Articolo 152 - Misure di sicurezza**

1. La demolizione dei muri effettuata con attrezzature manuali deve essere fatta servendosi di ponti di servizio indipendenti dall'opera in demolizione.



2. È vietato lavorare e fare lavorare gli operai sui muri in demolizione.
3. Gli obblighi di cui ai [commi 1](#) e [2](#) non sussistono quando trattasi di muri di altezza inferiore ai due metri.

Sanzioni Penali	<b>Sanzioni per i datori di lavoro e i dirigenti</b> • <a href="#">Art. 152, co. 1, e 2</a> : arresto da due a quattro mesi o ammenda da 1.228,50 a 5.896,84 euro [ <a href="#">Art. 159, co. 2, lett. b)</a> ]
	<b>Sanzioni per i lavoratori autonomi</b> • <a href="#">Art. 152, co. 2</a> : arresto fino a un mese o ammenda da 245,70 a 737,10 euro [ <a href="#">Art. 160, co. 1, lett. c)</a> ]

### Articolo 153 - Convogliamento del materiale di demolizione

1. Il materiale di demolizione non deve essere gettato dall'alto, ma deve essere trasportato oppure convogliato in appositi canali, il cui estremo inferiore non deve risultare ad altezza maggiore di due metri dal livello del piano di raccolta.
2. I canali suddetti devono essere costruiti in modo che ogni tronco imbrocchi nel tronco successivo; gli eventuali raccordi devono essere adeguatamente rinforzati.
3. L'imbroccatura superiore del canale deve essere realizzata in modo che non possano cadervi accidentalmente persone.
4. Ove sia costituito da elementi pesanti od ingombranti, il materiale di demolizione deve essere calato a terra con mezzi idonei.
5. Durante i lavori di demolizione si deve provvedere a ridurre il sollevamento della polvere, irrorando con acqua le murature ed i materiali di risulta.

Sanzioni Penali	<b>Sanzioni per i datori di lavoro e i dirigenti</b> • <a href="#">Art. 153</a> : arresto sino a due mesi o ammenda da 614,25 a 2.457,02 euro [ <a href="#">Art. 159, co. 2, lett. c)</a> ]
-----------------	--

### Articolo 154 - Sbarramento della zona di demolizione

1. Nella zona sottostante la demolizione deve essere vietata la sosta ed il transito, delimitando la zona stessa con appositi sbarramenti.
2. L'accesso allo sbocco dei canali di scarico per il caricamento ed il trasporto del materiale accumulato deve essere consentito soltanto dopo che sia stato sospeso lo scarico dall'alto.

Sanzioni Penali	<b>Sanzioni per i datori di lavoro e dirigenti</b> • <a href="#">Art. 154</a> : arresto da due a quattro mesi o ammenda da 1.228,50 a 5.896,84 euro [ <a href="#">Art. 159, co. 2, lett. b)</a> ]
-----------------	--

### Articolo 155 - Demolizione per rovesciamento

1. Salvo l'osservanza delle Leggi e dei Regolamenti speciali e locali, la demolizione di parti di strutture aventi altezza sul terreno non superiore a 5 metri può essere effettuata mediante rovesciamento per trazione o per spinta.
2. La trazione o la spinta deve essere esercitata in modo graduale e senza strappi e deve essere eseguita soltanto su elementi di struttura opportunamente isolati dal resto del fabbricato in demolizione in modo da non determinare crolli intempestivi o non previsti di altre parti.
3. Devono inoltre essere adottate le precauzioni necessarie per la sicurezza del lavoro quali: trazione da distanza non minore di una volta e mezzo l'altezza del muro o della struttura da abbattere e allontanamento degli operai dalla zona interessata.
4. Il rovesciamento per spinta può essere effettuato con martinetti solo per opere di altezza non superiore a 3 metri, con l'ausilio di puntelli sussidiari contro il ritorno degli elementi smossi.
5. Deve essere evitato in ogni caso che per lo scuotimento del terreno in seguito alla caduta delle strutture o di grossi blocchi possano derivare danni o lesioni agli edifici vicini o ad opere adiacenti pericolose per i lavoratori addetti.

Sanzioni Penali	<b>Sanzioni per i datori di lavoro e i dirigenti</b> • <a href="#">Art. 155</a> : arresto sino a due mesi o ammenda da 614,25 a 2.457,02 euro [ <a href="#">Art. 159, co. 2, lett. c)</a> ]
-----------------	--

### Articolo 156 - Verifiche

1. Il *Ministro del lavoro, della salute e delle politiche sociali*, sentita la Commissione consultiva permanente, può stabilire l'obbligo di sottoporre a verifiche ponteggi e attrezzature per costruzioni, stabilendo le modalità e l'organo tecnico incaricato.

Richiami al Titolo IV, Capo II:

- [Art. 105, co. 1](#) - [Art. 106, co. 1](#) - [Art. 107, co. 1](#)

## CAPO III - SANZIONI

### Articolo 157 - Sanzioni per i committenti e i responsabili dei lavori

1. Il committente o il responsabile dei lavori sono puniti:

- a) con l'arresto da tre a sei mesi o con l'ammenda da 3.071,27 a 7.862,44 euro per la violazione dell'[articolo 90, commi 3, 4 e 5](#);
- b) con l'arresto da due a quattro mesi o con l'ammenda da 1.228,50 a 5.896,84 euro per la violazione dell'[articolo 90, comma 9, lettera a\)](#), [93, comma 2](#), e [100, comma 6-bis](#);
- c) con la sanzione amministrativa pecuniaria da 614,25 a 2.211,31 euro per la violazione degli [articoli 90, commi 7 e 9, lettera c\)](#), [101, comma 1, primo periodo](#).

### Articolo 158 - Sanzioni per i coordinatori

1. Il coordinatore per la progettazione è punito con l'arresto da tre a sei mesi o con l'ammenda da 3.071,27 a 7.862,44 euro per la violazione dell'[articolo 91, comma 1](#).

2. Il coordinatore per l'esecuzione dei lavori è punito:

- a) con l'arresto da tre a sei mesi o con l'ammenda da 3.071,27 a 7.862,44 euro per la violazione dell'[articolo 92, comma 1, lettere a\), b\), c\), e\) ed f\)](#), e [2](#);
- b) con l'arresto da due a quattro mesi o con l'ammenda da 1.228,50 a 5.896,84 euro per la violazione dell'[articolo 92, comma 1, lettera d\)](#).

### Articolo 159 - Sanzioni per i datori di lavoro e i dirigenti

1. Il datore di lavoro è punito con l'arresto da tre a sei mesi o con l'ammenda da 3.071,27 a 7.862,44 euro per la violazione dell'[articolo 96, comma 1, lettera g\)](#); si applica la pena dell'arresto da 4 a 8 mesi o l'ammenda da 2.457,02 a 9.828,05 euro se la violazione è commessa in cantieri temporanei o mobili in cui l'impresa svolga lavorazioni in presenza di rischi particolari, individuati in base all'[allegato XI](#); si applica la pena dell'ammenda da 2.457,02 a 4.914,03 euro se il piano operativo di sicurezza è redatto in assenza di uno o più degli elementi di cui all'[allegato XV](#).

2. Il datore di lavoro e il dirigente sono puniti:

- a) con l'arresto fino a sei mesi o con l'ammenda da 3.071,27 a 7.862,44 euro per la violazione degli [articoli 97, comma 1](#), [100, comma 3](#), [111, commi 1, lettera a\)](#), e [6](#), [114, comma 1](#), [117](#), [118](#), [121](#), [122](#), [126](#), [128, comma 1](#), [145, commi 1 e 2](#) e [148](#);
- b) con l'arresto da due a quattro mesi o con l'ammenda da 1.228,50 a 5.896,84 euro per la violazione degli [articoli 108](#), [112](#), [119](#), [123](#), [125, commi 1, 2 e 3](#), [127](#), [129, comma 1](#), [136, commi 1, 2, 3, 4, 5](#) e [6](#), [140, comma 3](#), [147, comma 1](#), [151, comma 1](#), [152, commi 1 e 2](#) e [154](#);
- c) con l'arresto sino a due mesi o con l'ammenda da 614,25 a 2.457,02 euro per la violazione degli [articoli 96, comma 1, lettere a\), b\), c\), d\), e\) ed f\)](#), e [97, commi 3](#) e [3-ter](#), nonché per la violazione delle disposizioni del [Capo II del presente Titolo](#) non altrimenti sanzionate;
- d) con la sanzione amministrativa pecuniaria da 614,25 a 2.211,31 euro per la violazione degli [articoli 100, comma 4](#), e [101, commi 2 e 3](#).

3. La violazione di più precetti riconducibili alla categoria omogenea di requisiti di sicurezza relativi ai luoghi di lavoro di cui all'[allegato XIII, nella parte relativa alle "Prescrizioni per i servizi igienico-assistenziali a disposizione dei lavoratori nei cantieri"](#), [punti 1, 2, 3, 4, 5 e 6](#), e nella parte relativa alle ["Prescrizioni per i posti di lavoro nei cantieri"](#) per i [punti 1, 2, 3, 4, 5, 6, 7 e 8](#), è considerata una unica violazione ed è punita con la pena prevista dal [comma 2, lettera c\)](#). L'organo di vigilanza è tenuto a precisare in ogni caso, in sede di contestazione, i diversi precetti violati.

### Articolo 160 - Sanzioni per i lavoratori autonomi

1. I lavoratori autonomi sono puniti:

- a) con l'arresto fino a tre mesi o con l'ammenda da 491,40 a 1.965,61 euro per la violazione dell'[articolo 100, comma 3](#);
- b) con l'arresto fino a un mese o con l'ammenda da 368,56 a 982,81 euro per la violazione dell'[articolo 94](#);
- c) con l'arresto fino a un mese o con l'ammenda da 245,70 a 737,10 euro per la violazione degli [articoli 124](#), [138, commi 3 e 4](#) e [152, comma 2](#).

Richiami al Titolo IV:

- [Art. 55, co. 2, lett. c\)](#) - [Art. 292, co. 1](#) - [ALL. XIV](#)



# TITOLO V - SEGNALETICA DI SALUTE E SICUREZZA SUL LAVORO

## CAPO I - DISPOSIZIONI GENERALI

### Articolo 161 - Campo di applicazione

1. Il [presente Titolo](#) stabilisce le prescrizioni per la segnaletica di sicurezza e di salute sul luogo di lavoro.
  2. Le disposizioni del presente decreto non si applicano alla segnaletica impiegata per regolare il traffico stradale, ferroviario, fluviale, marittimo ed aereo.
- 2 bis. Entro dodici mesi dalla data di entrata in vigore del presente decreto legislativo, con decreto dei Ministeri del lavoro, della salute e delle politiche sociali e delle infrastrutture e dei trasporti, acquisito il parere della Conferenza permanente per i rapporti tra lo Stato, le regioni e le province autonome di Trento e di Bolzano, sentite le organizzazioni sindacali maggiormente rappresentative sul piano nazionale, è emanato il [regolamento per l'individuazione delle procedure di revisione, integrazione e apposizione della segnaletica stradale destinata alle attività lavorative che si svolgono in presenza di traffico veicolare](#).

#### DECRETI ATTUATIVI

[DECRETO INTERMINISTERIALE 22 gennaio 2019 Individuazione della procedure di revisione, integrazione e apposizione della segnaletica stradale destinata alle attività lavorative che si svolgono in presenza di traffico veicolare](#)

#### INTERPELLI

[INTERPELLO N. 15/2014 del 11/07/2014 – Corsi di aggiornamento di cui al D.L. 4 marzo 2013, ex art. 161, comma 2-bis del D.Lgs. n. 81/2008](#)

[INTERPELLO N. 5/2019 del 15/07/2019 - Decreto 22 gennaio 2019 recante criteri generali di sicurezza relativi alle procedure di revisione, integrazione e apposizione di segnaletica stradale destinata ad attività lavorative in presenza di traffico veicolare – chiarimenti sull'aggiornamento dei corsi di formazione già effettuati secondo le regole del 2013.](#)

### Articolo 162 - Definizioni

1. Ai fini del [presente Titolo](#) si intende per:
  - a) *segnaletica di sicurezza e di salute sul luogo di lavoro, di seguito indicata "segnaletica di sicurezza"*: una segnaletica che, riferita ad un oggetto, ad una attività o ad una situazione determinata, fornisce una indicazione o una prescrizione concernente la sicurezza o la salute sul luogo di lavoro, e che utilizza, a seconda dei casi, un cartello, un colore, un segnale luminoso o acustico, una comunicazione verbale o un segnale gestuale;
  - b) *segnale di divieto*: un segnale che vieta un comportamento che potrebbe far correre o causare un pericolo;
  - c) *segnale di avvertimento*: un segnale che avverte di un rischio o pericolo;
  - d) *segnale di prescrizione*: un segnale che prescrive un determinato comportamento;
  - e) *segnale di salvataggio o di soccorso*: un segnale che fornisce indicazioni relative alle uscite di sicurezza o ai mezzi di soccorso o di salvataggio;
  - f) *segnale di informazione*: un segnale che fornisce indicazioni diverse da quelle specificate alle [lettere da b\) ad e\)](#);
  - g) *cartello*: un segnale che, mediante combinazione di una forma geometrica, di colori e di un simbolo o pittogramma, fornisce una indicazione determinata, la cui visibilità è garantita da una illuminazione di intensità sufficiente;
  - h) *cartello supplementare*: un cartello impiegato assieme ad un cartello del tipo indicato alla [lettera g\)](#) e che fornisce indicazioni complementari;
  - i) *colore di sicurezza*: un colore al quale è assegnato un significato determinato;
  - l) *simbolo o pittogramma*: un'immagine che rappresenta una situazione o che prescrive un determinato comportamento, impiegata su un cartello o su una superficie luminosa;
  - m) *segnale luminoso*: un segnale emesso da un dispositivo costituito da materiale trasparente o semitrasparente, che è illuminato dall'interno o dal retro in modo da apparire esso stesso come una superficie luminosa;
  - n) *segnale acustico*: un segnale sonoro in codice emesso e diffuso da un apposito dispositivo, senza impiego di voce umana o di sintesi vocale;
  - o) *comunicazione verbale*: un messaggio verbale predeterminato, con impiego di voce umana o di sintesi vocale;
  - p) *segnale gestuale*: un movimento o posizione delle braccia o delle mani in forma convenzionale per guidare persone che effettuano manovre implicanti un rischio o un pericolo attuale per i lavoratori.

*Richiami all'Art. 162:*

- [ALL. XXIV, punto 1.3](#)

### Articolo 163 - Obblighi del datore di lavoro

1. Quando, anche a seguito della valutazione effettuata in conformità all'[articolo 28](#), risultano rischi che non possono essere evitati o sufficientemente limitati con misure, metodi, ovvero sistemi di organizzazione del lavoro, o con mezzi

tecnici di protezione collettiva, il datore di lavoro fa ricorso alla segnaletica di sicurezza, conformemente alle prescrizioni di cui agli allegati [da ALLEGATO XXIV a ALLEGATO XXXII](#).

2. Qualora sia necessario fornire mediante la segnaletica di sicurezza indicazioni relative a situazioni di rischio non considerate negli allegati [da ALLEGATO XXIV a ALLEGATO XXXII](#), il datore di lavoro, anche in riferimento alle norme di buona tecnica, adotta le misure necessarie, secondo le particolarità del lavoro, l'esperienza e la tecnica.

3. Il datore di lavoro, per regolare il traffico all'interno dell'impresa o dell'unità produttiva, fa ricorso, se del caso, alla segnaletica prevista dalla legislazione vigente relativa al traffico stradale, ferroviario, fluviale, marittimo o aereo, fatto salvo quanto previsto nell'[ALLEGATO XXVIII](#).

Sanzioni  
Penali

**Sanzioni a carico del datore di lavoro e del dirigente**

- [Art. 163](#): arresto da tre a sei mesi o ammenda da 3.071,27 a 7.862,44 euro [[Art. 165, co. 1, lett. a\)](#)] - Vedere anche [art. 165 co.2](#)

**Articolo 164 - Informazione e formazione**

1. Il datore di lavoro provvede affinché:

- a) il rappresentante dei lavoratori per la sicurezza e i lavoratori siano informati di tutte le misure da adottare riguardo alla segnaletica di sicurezza impiegata all'interno dell'impresa ovvero dell'unità produttiva;
- b) i lavoratori ricevano una formazione adeguata, in particolare sotto forma di istruzioni precise, che deve avere per oggetto specialmente il significato della segnaletica di sicurezza, soprattutto quando questa implica l'uso di gesti o di parole, nonché i comportamenti generali e specifici da seguire.

Sanzioni  
Penali

**Sanzioni a carico del datore di lavoro e del dirigente**

- [Art. 164](#): arresto da due a quattro mesi o ammenda da 921,38 a 4.914,03 [[Art. 165, co. 1, lett. b\)](#)] - Vedere anche [art. 165 co.2](#)

**CAPO II - SANZIONI**

**Articolo 165 - Sanzioni a carico del datore di lavoro e del dirigente**

1. Il datore di lavoro ed il dirigente sono puniti:

- a) con l'arresto da tre a sei mesi o con l'ammenda da 3.071,27 a 7.862,44 euro per la violazione dell'[articolo 163](#);
- b) con l'arresto da due a quattro mesi o con l'ammenda da 921,38 a 4.914,03 euro per la violazione dell'[articolo 164](#).

2. La violazione di più precetti riconducibili alla categoria omogenea di requisiti di sicurezza relativi alla segnaletica di sicurezza di cui agli allegati [XXIV, punti 1, 2, 3, 4, 5, 6, 7, 8, 9, 10, 11 e 12](#), [XXV, punti 1, 2 e 3](#), [XXVI](#), per l'intero, [XXVII](#), per l'intero, [XXVIII, punti 1 e 2](#), [XXIX, punti 1 e 2](#), [XXX, punti 1 e 2](#), [XXXI, punti 1 e 2](#), e [XXXII, punti 1, 2 e 3](#) è considerata una unica violazione ed è punita con la pena prevista dal [comma 1, lettera a\)](#). L'organo di vigilanza è tenuto a precisare in ogni caso, in sede di contestazione, i diversi precetti violati.

**Articolo 166 - Sanzioni a carico del preposto (abrogato)**

Articolo abrogato dall'art. 92 del D.Lgs. 3 agosto 2009, n. 106

Richiami al Titolo V:

- [Art. 210, co. 4](#)

# TITOLO VI - MOVIMENTAZIONE MANUALE DEI CARICHI

## CAPO I - DISPOSIZIONI GENERALI

### Articolo 167 - Campo di applicazione

1. Le norme del [presente Titolo](#) si applicano alle attività lavorative di movimentazione manuale dei carichi che comportano per i lavoratori rischi di patologie da sovraccarico biomeccanico, in particolare dorso-lombari.
2. Ai fini del [presente Titolo](#), s'intendono:
  - a) *movimentazione manuale dei carichi*: le operazioni di trasporto o di sostegno di un carico ad opera di uno o più lavoratori, comprese le azioni del sollevare, deporre, spingere, tirare, portare o spostare un carico, che, per le loro caratteristiche o in conseguenza delle condizioni ergonomiche sfavorevoli, comportano rischi di patologie da sovraccarico biomeccanico, in particolare dorso-lombari;
  - b) *patologie da sovraccarico biomeccanico*: patologie delle strutture osteoarticolari, muscolotendinee e nervovascolari.

### Articolo 168 - Obblighi del datore di lavoro

1. Il datore di lavoro adotta le misure organizzative necessarie e ricorre ai mezzi appropriati, in particolare attrezzature meccaniche, per evitare la necessità di una movimentazione manuale dei carichi da parte dei lavoratori.
2. Qualora non sia possibile evitare la movimentazione manuale dei carichi ad opera dei lavoratori, il datore di lavoro adotta le misure organizzative necessarie, ricorre ai mezzi appropriati e fornisce ai lavoratori stessi i mezzi adeguati, allo scopo di ridurre il rischio che comporta la movimentazione manuale di detti carichi, tenendo conto dell'[ALLEGATO XXXIII](#), ed in particolare:
  - a) organizza i posti di lavoro in modo che detta movimentazione assicuri condizioni di sicurezza e salute;
  - b) valuta, se possibile anche in fase di progettazione, le condizioni di sicurezza e di salute connesse al lavoro in questione tenendo conto dell'[ALLEGATO XXXIII](#);
  - c) evita o riduce i rischi, particolarmente di patologie dorso-lombari, adottando le misure adeguate, tenendo conto in particolare dei fattori individuali di rischio, delle caratteristiche dell'ambiente di lavoro e delle esigenze che tale attività comporta, in base all'[ALLEGATO XXXIII](#);
  - d) sottopone i lavoratori alla sorveglianza sanitaria di cui all'[articolo 41](#), sulla base della valutazione del rischio e dei fattori individuali di rischio di cui all'[ALLEGATO XXXIII](#).
3. Le norme tecniche costituiscono criteri di riferimento per le finalità del [presente articolo](#) e dell'[ALLEGATO XXXIII](#), ove applicabili. Negli altri casi si può fare riferimento alle buone prassi e alle linee guida.

Sanzioni Penali

**Sanzioni a carico del datore di lavoro e del dirigente**

- [Art. 168, co. 1, 2](#): arresto da tre a sei mesi o ammenda da 3.071,27 a 7.862,44 euro [[Art. 170, co. 1, lett a\)](#)]

Richiami all'Art. 168:

- [ALL. XXXIII](#)

### Articolo 169 - Informazione, formazione e addestramento

1. Tenendo conto dell'[ALLEGATO XXXIII](#), il datore di lavoro:
  - a) fornisce ai lavoratori le informazioni adeguate relativamente al peso ed alle altre caratteristiche del carico movimentato;
  - b) assicura ad essi la formazione adeguata in relazione ai rischi lavorativi ed alle modalità di corretta esecuzione delle attività.
2. Il datore di lavoro fornisce ai lavoratori l'addestramento adeguato in merito alle corrette manovre e procedure da adottare nella movimentazione manuale dei carichi.

Sanzioni Penali

**Sanzioni a carico del datore di lavoro e del dirigente**

- [Art. 169, co. 1](#): arresto da due a quattro mesi o ammenda da 921,38 a 4.914,03 euro [[Art. 170, co. 1, lett. b\)](#)]

## CAPO II - SANZIONI

### Articolo 170 - Sanzioni a carico del datore di lavoro e del dirigente

1. Il datore di lavoro ed il dirigente sono puniti:
  - a) con l'arresto da tre a sei mesi o con l'ammenda da 3.071,27 a 7.862,44 euro per la violazione dell'[articolo 168](#),

[commi 1 e 2.](#)

b) con l'arresto da due a quattro mesi o con l'ammenda da 921,38 a 4.914,03 euro per la violazione dell'[articolo 169, comma 1.](#)

**Articolo 171 - Sanzioni a carico del preposto (abrogato)**

Articolo abrogato dall'art. 94 del D.Lgs. 3 agosto 2009, n. 106

*Richiami al Titolo VI:*

- [Art. 167, co. 1](#) - [Art. 167, co. 2](#)

# TITOLO VII - ATTREZZATURE MUNITE DI VIDEOTERMINALI

## CAPO I - DISPOSIZIONI GENERALI

### Articolo 172 - Campo di applicazione

1. Le norme del [presente Titolo](#) si applicano alle attività lavorative che comportano l'uso di attrezzature munite di videoterminali.
2. Le norme del [presente Titolo](#) non si applicano ai lavoratori addetti:
  - a) ai posti di guida di veicoli o macchine;
  - b) ai sistemi informatici montati a bordo di un mezzo di trasporto;
  - c) ai sistemi informatici destinati in modo prioritario all'utilizzazione da parte del pubblico;
  - d) alle macchine calcolatrici, ai registratori di cassa e a tutte le attrezzature munite di un piccolo dispositivo di visualizzazione dei dati o delle misure, necessario all'uso diretto di tale attrezzatura;
  - e) alle macchine di videoscrittura senza schermo separato.

### Articolo 173 - Definizioni

1. Ai fini del presente decreto legislativo si intende per:
  - a) *videoterminale*: uno schermo alfanumerico o grafico a prescindere dal tipo di procedimento di visualizzazione utilizzato;
  - b) *posto di lavoro*: l'insieme che comprende le attrezzature munite di videoterminale, eventualmente con tastiera ovvero altro sistema di immissione dati, incluso il mouse, il software per l'interfaccia uomo-macchina, gli accessori opzionali, le apparecchiature connesse, comprendenti l'unità a dischi, il telefono, il modem, la stampante, il supporto per i documenti, la sedia, il piano di lavoro, nonché l'ambiente di lavoro immediatamente circostante;
  - c) *lavoratore*: il lavoratore che utilizza un'attrezzatura munita di videoterminali, in modo sistematico o abituale, per venti ore settimanali, dedotte le interruzioni di cui all'[articolo 175](#).

Richiami all'Art. 173:

- [Art. 174, co. 3](#)

## CAPO II - OBBLIGHI DEL DATORE DI LAVORO, DEI DIRIGENTI E DEI PREPOSTI

### Articolo 174 - Obblighi del datore di lavoro

1. Il datore di lavoro, all'atto della valutazione del rischio di cui all'[articolo 28](#), analizza i posti di lavoro con particolare riguardo:
  - a) ai rischi per la vista e per gli occhi;
  - b) ai problemi legati alla postura ed all'affaticamento fisico o mentale;
  - c) alle condizioni ergonomiche e di igiene ambientale.
2. Il datore di lavoro adotta le misure appropriate per ovviare ai rischi riscontrati in base alle valutazioni di cui al [comma 1](#), tenendo conto della somma ovvero della combinazione della incidenza dei rischi riscontrati.
3. Il datore di lavoro organizza e predispone i posti di lavoro di cui all'[articolo 173](#), in conformità ai requisiti minimi di cui all'[ALLEGATO XXXIV<sup>103</sup>](#).

Sanzioni  
Penali

Sanzioni a carico del datore di lavoro e del dirigente

- [Art. 174, co. 2, 3](#): arresto da tre a sei mesi o ammenda da 3.071,27 a 7.862,44 euro [[Art. 178, co. 1, lett. a\)](#)]

Richiami all'Art. 174:

- [Art. 177, co. 1, lett. a\), num. 1\)](#)

### Articolo 175 - Svolgimento quotidiano del lavoro

1. Il lavoratore, ha diritto ad una interruzione della sua attività mediante pause ovvero cambiamento di attività.
2. Le modalità di tali interruzioni sono stabilite dalla contrattazione collettiva anche aziendale.
3. In assenza di una disposizione contrattuale riguardante l'interruzione di cui al [comma 1](#), il lavoratore comunque ha diritto ad una pausa di quindici minuti ogni centoventi minuti di applicazione continuativa al videoterminale.
4. Le modalità e la durata delle interruzioni possono essere stabilite temporaneamente a livello individuale ove il

<sup>103</sup> Si riporta l'[art. 178 co. 2](#): La violazione di più precetti riconducibili alla categoria omogenea di requisiti di sicurezza relativi alle attrezzature munite di videoterminale di cui all'allegato [XXXIV, punti 1, 2 e 3](#) è considerata una unica violazione ed è punita con la pena prevista dal [comma 1, lettera a\)](#). L'organo di vigilanza è tenuto a precisare in ogni caso, in sede di contestazione, i diversi precetti violati.



medico competente ne evidenzi la necessità.

5. È comunque esclusa la cumulabilità delle interruzioni all'inizio ed al termine dell'orario di lavoro.
6. Nel computo dei tempi di interruzione non sono compresi i tempi di attesa della risposta da parte del sistema elettronico, che sono considerati, a tutti gli effetti, tempo di lavoro, ove il lavoratore non possa abbandonare il posto di lavoro.
7. La pausa è considerata a tutti gli effetti parte integrante dell'orario di lavoro e, come tale, non è riassorbibile all'interno di accordi che prevedono la riduzione dell'orario complessivo di lavoro.

Sanzioni  
Penali

**Sanzioni a carico del datore di lavoro e del dirigente**

- [Art. 175, co. 1 e 3](#): arresto da tre a sei mesi o ammenda da 3.071,27 a 7.862,44 euro [[Art. 178, co. 1, lett. a\)](#)]

Richiami all'Art. 175:

- [Art. 173, co. 1, lett. c\)](#)

**Articolo 176 - Sorveglianza sanitaria**

1. I lavoratori sono sottoposti alla sorveglianza sanitaria di cui all'[articolo 41](#), con particolare riferimento:
  - a) ai rischi per la vista e per gli occhi;
  - b) ai rischi per l'apparato muscolo-scheletrico.
2. Sulla base delle risultanze degli accertamenti di cui al [comma 1](#) i lavoratori vengono classificati ai sensi dell'[articolo 41, comma 6](#).
3. Salvi i casi particolari che richiedono una frequenza diversa stabilita dal medico competente, la periodicità delle visite di controllo è biennale per i lavoratori classificati come idonei con prescrizioni o limitazioni e per i lavoratori che abbiano compiuto il cinquantesimo anno di età; quinquennale negli altri casi.
4. Per i casi di inidoneità temporanea il medico competente stabilisce il termine per la successiva visita di idoneità.
5. Il lavoratore è sottoposto a visita di controllo per i rischi di cui al [comma 1](#) a sua richiesta, secondo le modalità previste all'[articolo 41, comma 2, lettera c\)](#).
6. Il datore di lavoro fornisce a sue spese ai lavoratori i dispositivi speciali di correzione visiva, in funzione dell'attività svolta, quando l'esito delle visite di cui ai [commi 1, 3 e 4](#) ne evidenzi la necessità e non sia possibile utilizzare i dispositivi normali di correzione.

Sanzioni  
Penali

**Sanzioni a carico del datore di lavoro e del dirigente**

- [Art. 176, co. 1, 3, 5](#): arresto da tre a sei mesi o ammenda da 3.071,27 a 7.862,44 euro [[Art. 178, co. 1, lett. a\)](#)]
- [Art. 176, co. 6](#): arresto da due a quattro mesi o ammenda da 921,38 a 4.914,03 euro [[Art. 178, co. 1, lett. b\)](#)]

**Articolo 177 - Informazione e formazione**

1. In ottemperanza a quanto previsto in via generale dall'[articolo 18, comma 1, lettera l\)](#), il datore di lavoro:
  - a) fornisce ai lavoratori informazioni, in particolare per quanto riguarda:
    - 1) le misure applicabili al posto di lavoro, in base all'analisi dello stesso di cui all'[articolo 174](#);
    - 2) le modalità di svolgimento dell'attività;
    - 3) la protezione degli occhi e della vista;
  - b) assicura ai lavoratori una formazione adeguata in particolare in ordine a quanto indicato al [comma 1, lettera a\)](#).

Sanzioni  
Penali

**Sanzioni a carico del datore di lavoro e del dirigente**

- [Art. 177](#): arresto da due a quattro mesi o ammenda da 921,38 a 4.914,03 euro [[Art. 178, co. 1, lett. b\)](#)]

**CAPO III - SANZIONI**

**Articolo 178 - Sanzioni a carico del datore di lavoro e del dirigente**

1. Il datore di lavoro ed il dirigente sono puniti:
  - a) con l'arresto da tre a sei mesi o con l'ammenda da 3.071,27 a 7.862,44 euro per la violazione dell'[articolo 174, comma 2 e 3, 175, comma 1 e 3, 176, commi 1, 3, 5](#);
  - b) con l'arresto da due a quattro mesi o con l'ammenda da 921,38 a 4.914,03 euro per la violazione dell'[articolo 176, comma 6, 177](#).

2. La violazione di più precetti riconducibili alla categoria omogenea di requisiti di sicurezza relativi alle attrezzature munite di videoterminale di cui all'allegato [XXXIV, punti 1, 2 e 3](#) è considerata una unica violazione ed è punita con la pena prevista dal [comma 1, lettera a\)](#). L'organo di vigilanza è tenuto a precisare in ogni caso, in sede di contestazione, i diversi precetti violati.

**Articolo 179 - Sanzioni a carico del preposto (abrogato)**

Articolo abrogato dall'art. 96 del D.Lgs. 3 agosto 2009, n. 106

*Richiami al Titolo VII:*

- [Art. 3, co. 10](#) - [Art. 172, co. 1](#) - [Art. 172, co. 2](#) - [ALL. XXXIV](#)



## TITOLO VIII - AGENTI FISICI

### CAPO I - DISPOSIZIONI GENERALI

#### **Articolo 180 - Definizioni e campo di applicazione**

1. Ai fini del presente decreto legislativo per *agenti fisici* si intendono il rumore, gli ultrasuoni, gli infrasuoni, le vibrazioni meccaniche, i campi elettromagnetici, le radiazioni ottiche, di origine artificiale, il microclima e le atmosfere iperbariche che possono comportare rischi per la salute e la sicurezza dei lavoratori.
2. Fermo restando quanto previsto dal [presente capo](#), per le attività comportanti esposizione a rumore si applica il [capo II](#), per quelle comportanti esposizione a vibrazioni si applica il [capo III](#), per quelle comportanti esposizione a campi elettromagnetici si applica il [capo IV](#), per quelle comportanti esposizione a radiazioni ottiche artificiali si applica il [capo V](#).
3. La protezione dei lavoratori dalle radiazioni ionizzanti è disciplinata, nel rispetto dei principi di cui al titolo I, dalle disposizioni speciali in materia<sup>104</sup>.

[Note all'Art. 180](#)

#### **Articolo 181 - Valutazione dei rischi**

1. Nell'ambito della valutazione di cui all'[articolo 28](#), il datore di lavoro valuta tutti i rischi derivanti da esposizione ad agenti fisici in modo da identificare e adottare le opportune misure di prevenzione e protezione con particolare riferimento alle norme di buona tecnica ed alle buone prassi.
2. La valutazione dei rischi derivanti da esposizioni ad agenti fisici è programmata ed effettuata, con cadenza almeno quadriennale, da personale qualificato nell'ambito del servizio di prevenzione e protezione in possesso di specifiche conoscenze in materia. La valutazione dei rischi è aggiornata ogni qual volta si verificano mutamenti che potrebbero renderla obsoleta, ovvero, quando i risultati della sorveglianza sanitaria rendano necessaria la sua revisione. I dati ottenuti dalla valutazione, misurazione e calcolo dei livelli di esposizione costituiscono parte integrante del documento di valutazione del rischio.
3. Il datore di lavoro nella valutazione dei rischi precisa quali misure di prevenzione e protezione devono essere adottate. La valutazione dei rischi è riportata sul documento di valutazione di cui all'[articolo 28](#), essa può includere una giustificazione del datore di lavoro secondo cui la natura e l'entità dei rischi non rendono necessaria una valutazione dei rischi più dettagliata.

Sanzioni Penali	<p><b>Sanzioni a carico del datore di lavoro</b></p> <ul style="list-style-type: none"> <li>• <a href="#">Art. 181, co. 2</a>: arresto da tre a sei mesi o ammenda da 3.071,27 a 7.862,44 euro [<a href="#">Art. 219, co. 1, lett. a)</a>]</li> </ul>
-----------------	---

*Richiami all'Art. 181:*

- [Art. 190, co. 1](#) - [Art. 202, co. 1](#) - [Art. 206, co. 4](#) - [Art. 209, co. 1](#) - [Art. 209, co. 4](#) - [Art. 209, co. 5](#) - [Art. 216, co. 1](#)

#### **Articolo 182 - Disposizioni miranti ad eliminare o ridurre i rischi**

1. Tenuto conto del progresso tecnico e della disponibilità di misure per controllare il rischio alla fonte, i rischi derivanti dall'esposizione agli agenti fisici sono eliminati alla fonte o ridotti al minimo. La riduzione dei rischi derivanti dall'esposizione agli agenti fisici si basa sui principi generali di prevenzione contenuti nel presente decreto.
2. In nessun caso i lavoratori devono essere esposti a valori superiori ai valori limite di esposizione definiti nei [capi II, III, IV e V](#). Allorché, nonostante i provvedimenti presi dal datore di lavoro in applicazione del [presente capo](#) i valori limite di esposizione risultino superati, il datore di lavoro adotta misure immediate per riportare l'esposizione al di sotto dei valori limite di esposizione, individua le cause del superamento dei valori limite di esposizione e adegua di conseguenza le misure di protezione e prevenzione per evitare un nuovo superamento.

Sanzioni Penali	<p><b>Sanzioni a carico del datore di lavoro e del dirigente</b></p> <ul style="list-style-type: none"> <li>• <a href="#">Art. 182, co. 2</a>: arresto da tre a sei mesi o ammenda da 2.457,02 a 4.914,03 euro [<a href="#">Art. 219, co. 2, lett. a)</a>]</li> </ul>
-----------------	---

*Richiami all'Art. 182:*

- [Art. 183, co. 1](#) - [Art. 192, co. 1](#) - [Art. 203, co. 1](#) - [Art. 206, co. 4](#) - [Art. 218, co. 2](#)

#### **Articolo 183 - Lavoratori particolarmente sensibili**

1. Il datore di lavoro adatta le misure di cui all'[articolo 182](#) alle esigenze dei lavoratori appartenenti a gruppi

<sup>104</sup> Comma così modificato dal'art. 244, comma 1, del Decreto Legislativo 31 luglio 2020, n. 101 (pubblicato sul S.O. n. 29, alla G.U. 12/08/2020, n. 201, in vigore dal 27/08/2020).

particolarmente sensibili al rischio, incluse le donne in stato di gravidanza ed i minori.

Richiami all'Art. 183:

- [Art. 210, co. 3](#) - [Art. 211, co. 1](#)

#### Articolo 184 - Informazione e formazione dei lavoratori

1. Nell'ambito degli obblighi di cui agli [articoli 36](#) e [37](#), il datore di lavoro provvede affinché i lavoratori esposti a rischi derivanti da agenti fisici sul luogo di lavoro e i loro rappresentanti vengano informati e formati in relazione al risultato della valutazione dei rischi con particolare riguardo:

- a) alle misure adottate in applicazione del [presente Titolo](#);
- b) all'entità e al significato dei valori limite di esposizione e dei valori di azione definiti nei [capi II, III, IV e V](#), nonché ai potenziali rischi associati;
- c) ai risultati della valutazione, misurazione o calcolo dei livelli di esposizione ai singoli agenti fisici;
- d) alle modalità per individuare e segnalare gli effetti negativi dell'esposizione per la salute;
- e) alle circostanze nelle quali i lavoratori hanno diritto a una sorveglianza sanitaria e agli obiettivi della stessa;
- f) alle procedure di lavoro sicure per ridurre al minimo i rischi derivanti dall'esposizione;
- g) all'uso corretto di adeguati dispositivi di protezione individuale e alle relative indicazioni e controindicazioni sanitarie all'uso.

Sanzioni Penali	<p><b>Sanzioni a carico del datore di lavoro e del dirigente</b></p> <ul style="list-style-type: none"> <li>• <a href="#">Art. 184</a>: arresto da due a quattro mesi o ammenda da 921,38 a 4.914,03 euro [<a href="#">Art. 219, co. 2, lett. b)</a>]</li> </ul>
-----------------	--

Richiami all'Art. 184:

- [Art. 195, co. 1](#) - [Art. 209, co. 7](#) - [Art. 210-bis, co. 1](#)

#### Articolo 185 - Sorveglianza sanitaria

1. La sorveglianza sanitaria dei lavoratori esposti agli agenti fisici viene svolta secondo i principi generali di cui all'[articolo 41](#), ed è effettuata dal medico competente nelle modalità e nei casi previsti ai rispettivi capi del [presente Titolo](#) sulla base dei risultati della valutazione del rischio che gli sono trasmessi dal datore di lavoro per il tramite del servizio di prevenzione e protezione.

2. Nel caso in cui la sorveglianza sanitaria riveli in un lavoratore un'alterazione apprezzabile dello stato di salute correlata ai rischi lavorativi il medico competente ne informa il lavoratore e, nel rispetto del segreto professionale, il datore di lavoro, che provvede a:

- a) sottoporre a revisione la valutazione dei rischi;
- b) sottoporre a revisione le misure predisposte per eliminare o ridurre i rischi;
- c) tenere conto del parere del medico competente nell'attuazione delle misure necessarie per eliminare o ridurre il rischio.

Sanzioni Penali	<p><b>Sanzioni a carico del datore di lavoro e del dirigente</b></p> <ul style="list-style-type: none"> <li>• <a href="#">Art. 185</a>: arresto da tre a sei mesi o ammenda da 2.457,02 a 4.914,03 euro [<a href="#">Art. 219, co. 2, lett. a)</a>]</li> </ul>
Sanzioni Penali	<p><b>Sanzioni a carico del medico competente</b></p> <ul style="list-style-type: none"> <li>• <a href="#">Art. 185</a>: arresto fino tre mesi o ammenda da 491,40 a 1.965,61 euro [<a href="#">Art. 220, co. 1</a>]</li> </ul>

#### Articolo 186 - Cartella sanitaria e di rischio

1. Nella cartella di cui all'[articolo 25, comma 1, lettera c\)](#), il medico competente riporta i dati della sorveglianza sanitaria, ivi compresi i valori di esposizione individuali, ove previsti negli specifici capi del [presente Titolo](#), comunicati dal datore di lavoro per il tramite del servizio di prevenzione e protezione.

Sanzioni Penali	<p><b>Sanzioni a carico del medico competente</b></p> <ul style="list-style-type: none"> <li>• <a href="#">Art. 186</a>: fino tre mesi o ammenda da 491,40 a 1.965,61 euro [<a href="#">Art. 220, co. 1</a>]</li> </ul>
-----------------	---

Richiami al Titolo VIII, Capo I:

- [Art. 180, co. 2](#) - [Art. 182, co. 2](#)



## CAPO II - PROTEZIONE DEI LAVORATORI CONTRO I RISCHI DI ESPOSIZIONE AL RUMORE DURANTE IL LAVORO

### Articolo 187 - Campo di applicazione

1. Il [presente capo](#) determina i requisiti minimi per la protezione dei lavoratori contro i rischi per la salute e la sicurezza derivanti dall'esposizione al rumore durante il lavoro e in particolare per l'udito.

### Articolo 188 - Definizioni

1. Ai fini del [presente capo](#) si intende per:

- a) *pressione acustica di picco (p<sub>peak</sub>)*: valore massimo della pressione acustica istantanea ponderata in frequenza "C";
- b) *livello di esposizione giornaliera al rumore (LEX,8h)*: [dB(A) riferito a 20 µPa]: valore medio, ponderato in funzione del tempo, dei livelli di esposizione al rumore per una giornata lavorativa nominale di otto ore, definito dalla Norma Internazionale ISO 1999:1990 punto 3.6. Si riferisce a tutti i rumori sul lavoro, incluso il rumore impulsivo;
- c) *livello di esposizione settimanale al rumore (LEX,w)*: valore medio, ponderato in funzione del tempo, dei livelli di esposizione giornaliera al rumore per una settimana nominale di cinque giornate lavorative di otto ore, definito dalla Norma Internazionale ISO 1999:1990 punto 3.6, nota 2.

### Articolo 189 - Valori limite di esposizione e valori di azione

1. I valori limite di esposizione e i valori di azione, in relazione al livello di esposizione giornaliera al rumore e alla pressione acustica di picco, sono fissati a:

- a) valori limite di esposizione rispettivamente LEX = 87 dB(A) e p<sub>peak</sub> = 200 Pa (140 dB(C) riferito a 20 µPa);
- b) valori superiori di azione: rispettivamente LEX = 85 dB(A) e p<sub>peak</sub> = 140 Pa (137 dB(C) riferito a 20 µPa);
- c) valori inferiori di azione: rispettivamente LEX = 80 dB(A) e p<sub>peak</sub> = 112 Pa (135 dB(C) riferito a 20 µPa).

2. Laddove a causa delle caratteristiche intrinseche della attività lavorativa l'esposizione giornaliera al rumore varia significativamente, da una giornata di lavoro all'altra, è possibile sostituire, ai fini dell'applicazione dei valori limite di esposizione e dei valori di azione, il livello di esposizione giornaliera al rumore con il livello di esposizione settimanale a condizione che:

- a) il livello di esposizione settimanale al rumore, come dimostrato da un controllo idoneo, non ecceda il valore limite di esposizione di 87 dB(A);
- b) siano adottate le adeguate misure per ridurre al minimo i rischi associati a tali attività.

3. Nel caso di variabilità del livello di esposizione settimanale va considerato il livello settimanale massimo ricorrente.

*Richiami all'Art. 189:*

- [Art. 190, co. 1, lett. b\)](#) - [Art. 306, co. 3](#)

### Articolo 190 - Valutazione del rischio

1. Nell'ambito di quanto previsto dall'[articolo 181](#), il datore di lavoro valuta l'esposizione dei lavoratori al rumore durante il lavoro prendendo in considerazione in particolare:

- a) il livello, il tipo e la durata dell'esposizione, ivi inclusa ogni esposizione a rumore impulsivo;
- b) i valori limite di esposizione e i valori di azione di cui all'[articolo 189](#);
- c) tutti gli effetti sulla salute e sulla sicurezza dei lavoratori particolarmente sensibili al rumore, con particolare riferimento alle donne in gravidanza e i minori;
- d) per quanto possibile a livello tecnico, tutti gli effetti sulla salute e sicurezza dei lavoratori derivanti da interazioni fra rumore e sostanze ototossiche connesse con l'attività svolta e fra rumore e vibrazioni;
- e) tutti gli effetti indiretti sulla salute e sulla sicurezza dei lavoratori risultanti da interazioni fra rumore e segnali di avvertimento o altri suoni che vanno osservati al fine di ridurre il rischio di infortuni;
- f) le informazioni sull'emissione di rumore fornite dai costruttori dell'attrezzatura di lavoro in conformità alle vigenti disposizioni in materia;
- g) l'esistenza di attrezzature di lavoro alternative progettate per ridurre l'emissione di rumore;
- h) il prolungamento del periodo di esposizione al rumore oltre l'orario di lavoro normale, in locali di cui è responsabile;
- i) le informazioni raccolte dalla sorveglianza sanitaria, comprese, per quanto possibile, quelle reperibili nella letteratura scientifica;
- l) la disponibilità di dispositivi di protezione dell'udito con adeguate caratteristiche di attenuazione.

2. Se, a seguito della valutazione di cui al [comma 1](#), può fondatamente ritenersi che i valori inferiori di azione possono essere superati, il datore di lavoro misura i livelli di rumore cui i lavoratori sono esposti, i cui risultati sono riportati nel documento di valutazione.

3. I metodi e le strumentazioni utilizzati devono essere adeguati alle caratteristiche del rumore da misurare, alla durata dell'esposizione e ai fattori ambientali secondo le indicazioni delle norme tecniche. I metodi utilizzati possono includere la campionatura, purché sia rappresentativa dell'esposizione del lavoratore.

4. Nell'applicare quanto previsto nel [presente articolo](#), il datore di lavoro tiene conto dell'incertezza delle misure determinate secondo la prassi metrologica.

5. La valutazione di cui al [comma 1](#) individua le misure di prevenzione e protezione necessarie ai sensi degli articoli [192](#), [193](#), [194](#), [195](#) e [196](#) ed è documentata in conformità all'[articolo 28, comma 2](#).

5-bis. L'emissione sonora di attrezzature di lavoro, macchine e impianti può essere stimata in fase preventiva facendo riferimento alle banche dati sul rumore approvate dalla Commissione consultiva permanente di cui all'[articolo 6](#), riportando la fonte documentale cui si è fatto riferimento.<sup>105</sup>

Sanzioni Penali	<p><b>Sanzioni a carico del datore di lavoro</b></p> <ul style="list-style-type: none"> <li>• <a href="#">Art. 190, co. 1 e 5</a>: arresto da tre a sei mesi o ammenda da 3.071,27 a 7.862,44 euro [<a href="#">Art. 219, co. 1, lett. a)</a>]</li> <li>• <a href="#">Art. 190, co. 2 e 3</a>: arresto da tre a sei mesi o ammenda da 2.457,02 a 4.914,03 euro [<a href="#">Art. 219, co. 1, lett. b)</a>]</li> </ul>
-----------------	---

#### LETTERE CIRCOLARI

[Lettera circolare del 30/06/2011 prot. 15/VI/00148781 - Oggetto: Aggiornamento Banca Dati del CPT di Torino](#)

Richiami all'Art. 190:

- [Art. 192, co. 2](#)

#### **Articolo 191 - Valutazione di attività a livello di esposizione molto variabile**

1. Fatto salvo il divieto al superamento dei valori limite di esposizione, per attività che comportano un'elevata fluttuazione dei livelli di esposizione personale dei lavoratori, il datore di lavoro può attribuire a detti lavoratori un'esposizione al rumore al di sopra dei valori superiori di azione, garantendo loro le misure di prevenzione e protezione conseguenti e in particolare:

- a) la disponibilità dei dispositivi di protezione individuale dell'udito;
- b) l'informazione e la formazione;
- c) il controllo sanitario.

In questo caso la misurazione associata alla valutazione si limita a determinare il livello di rumore prodotto dalle attrezzature nei posti operatore ai fini dell'identificazione delle misure di prevenzione e protezione e per formulare il programma delle misure tecniche e organizzative di cui all'[articolo 192, comma 2](#).

2. Sul documento di valutazione di cui all'[articolo 28](#), a fianco dei nominativi dei lavoratori così classificati, va riportato il riferimento al [presente articolo](#).

#### **Articolo 192 - Misure di prevenzione e protezione**

1. Fermo restando quanto previsto dall'[articolo 182](#), il datore di lavoro elimina i rischi alla fonte o li riduce al minimo mediante le seguenti misure:

- a) adozione di altri metodi di lavoro che implicano una minore esposizione al rumore;
- b) scelta di attrezzature di lavoro adeguate, tenuto conto del lavoro da svolgere, che emettano il minor rumore possibile, inclusa l'eventualità di rendere disponibili ai lavoratori attrezzature di lavoro conformi ai requisiti di cui al [Titolo III](#), il cui obiettivo o effetto è di limitare l'esposizione al rumore;
- c) progettazione della struttura dei luoghi e dei posti di lavoro;
- d) adeguata informazione e formazione sull'uso corretto delle attrezzature di lavoro in modo da ridurre al minimo la loro esposizione al rumore;
- e) adozione di misure tecniche per il contenimento:
  - 1) del rumore trasmesso per via aerea, quali schermature, involucri o rivestimenti realizzati con materiali fonoassorbenti;
  - 2) del rumore strutturale, quali sistemi di smorzamento o di isolamento;
- f) opportuni programmi di manutenzione delle attrezzature di lavoro, del luogo di lavoro e dei sistemi sul posto di lavoro;
- g) riduzione del rumore mediante una migliore organizzazione del lavoro attraverso la limitazione della durata e dell'intensità dell'esposizione e l'adozione di orari di lavoro appropriati, con sufficienti periodi di riposo.

2. Se a seguito della valutazione dei rischi di cui all'[articolo 190](#) risulta che i valori *superiori* di azione sono superati, il datore di lavoro elabora ed applica un programma di misure tecniche e organizzative volte a ridurre l'esposizione al rumore, considerando in particolare le misure di cui al [comma 1](#).

3. I luoghi di lavoro dove i lavoratori possono essere esposti ad un rumore al di sopra dei valori superiori di azione sono indicati da appositi segnali. Dette aree sono inoltre delimitate e l'accesso alle stesse è limitato, ove ciò sia tecnicamente possibile e giustificato dal rischio di esposizione.

4. Nel caso in cui, data la natura dell'attività, il lavoratore benefici dell'utilizzo di locali di riposo messi a disposizione

<sup>105</sup> Comma così modificato dall'art. 20, comma 1, lett. p), d.lgs. 14 settembre 2015, n. 151 recante "Disposizioni di razionalizzazione e semplificazione delle procedure e degli adempimenti a carico di cittadini e imprese e altre disposizioni in materia di rapporto di lavoro e pari opportunità, in attuazione della legge 10 dicembre 2014, n.183" (G.U. n. 221 del 23/09/2015 - S.O. n. 53, in vigore dal 24/09/2015)

dal datore di lavoro, il rumore in questi locali è ridotto a un livello compatibile con il loro scopo e le loro condizioni di utilizzo.

Sanzioni Penali	<p><b>Sanzioni a carico del datore di lavoro e del dirigente</b></p> <ul style="list-style-type: none"> <li>• <a href="#">Art. 192, co. 2</a>: arresto da tre a sei mesi o ammenda da 2.457,02 a 4.914,03 euro [<a href="#">Art. 219, co. 2, lett. a)</a>]</li> <li>• <a href="#">Art. 192, co. 3, primo periodo</a>: arresto da due a quattro mesi o ammenda da 921,38 a 4.914,03 euro [<a href="#">Art. 219, co. 2, lett. b)</a>]</li> </ul>
-----------------	--

**DOCUMENTI TECNICI DELLA COMMISSIONE CONSULTIVA PERMANENTE PER LA SALUTE E SICUREZZA SUL LAVORO (art. 6)**

**LINK ESTERNO:** Manuale operativo "[Metodologie e interventi tecnici per la riduzione del rumore negli ambienti di lavoro](#)", con le relative "[Schede di Approfondimento](#)". Approvato nella seduta del 28 novembre 2012

**Richiami all'Art. 192:**

- [Art. 190, co. 5](#) - [Art. 191, co. 1](#) - [Art. 193, co. 1](#)

### **Articolo 193 - Uso dei dispositivi di protezione individuali**

1. In ottemperanza a quanto disposto dall'[articolo 18, comma 1, lettera d\)](#)<sup>106</sup>, il datore di lavoro, nei casi in cui i rischi derivanti dal rumore non possono essere evitati con le misure di prevenzione e protezione di cui all'[articolo 192](#), fornisce i dispositivi di protezione individuali per l'udito conformi alle disposizioni contenute nel [Titolo III, capo II](#), e alle seguenti condizioni:

- a) nel caso in cui l'esposizione al rumore superi i valori inferiori di azione il datore di lavoro mette a disposizione dei lavoratori dispositivi di protezione individuale dell'udito;
- b) nel caso in cui l'esposizione al rumore sia pari o al di sopra dei valori superiori di azione esige che i lavoratori utilizzino i dispositivi di protezione individuale dell'udito;
- c) sceglie dispositivi di protezione individuale dell'udito che consentono di eliminare il rischio per l'udito o di ridurlo al minimo, previa consultazione dei lavoratori o dei loro rappresentanti;
- d) verifica l'efficacia dei dispositivi di protezione individuale dell'udito.

2. Il datore di lavoro tiene conto dell'attenuazione prodotta dai dispositivi di protezione individuale dell'udito indossati dal lavoratore solo ai fini di valutare l'efficienza dei DPI uditivi e il rispetto del valore limite di esposizione. I mezzi individuali di protezione dell'udito sono considerati adeguati ai fini delle presenti norme se, correttamente usati, e comunque rispettano le prestazioni richieste dalle normative tecniche.

Sanzioni Penali	<p><b>Sanzioni a carico del datore di lavoro e del dirigente</b></p> <ul style="list-style-type: none"> <li>• <a href="#">Art. 193, co. 1</a>: arresto da tre a sei mesi o ammenda da 2.457,02 a 4.914,03 euro [<a href="#">Art. 219, co. 2, lett. a)</a>]</li> </ul>
-----------------	---

**Richiami all'Art. 193:**

- [Art. 190, co. 5](#)

### **Articolo 194 - Misure per la limitazione dell'esposizione**

1. Fermo restando l'obbligo del non superamento dei valori limite di esposizione, se, nonostante l'adozione delle misure prese in applicazione del [presente capo](#), si individuano esposizioni superiori a detti valori, il datore di lavoro:

- a) adotta misure immediate per riportare l'esposizione al di sotto dei valori limite di esposizione;
- b) individua le cause dell'esposizione eccessiva;
- c) modifica le misure di protezione e di prevenzione per evitare che la situazione si ripeta.

**Richiami all'Art. 194:**

- [Art. 190, co. 5](#)

### **Articolo 195 - Informazione e formazione dei lavoratori**

1. Fermo restando quanto previsto dall'[articolo 184](#) nell'ambito degli obblighi di cui agli [articoli 36](#) e [37](#), il datore di lavoro garantisce che i lavoratori esposti a valori uguali o superiori ai valori inferiori di azione vengano informati e formati in relazione ai rischi provenienti dall'esposizione al rumore.

Sanzioni Penali	<p><b>Sanzioni a carico del datore di lavoro e del dirigente</b></p> <ul style="list-style-type: none"> <li>• <a href="#">Art. 195</a>: arresto da tre a sei mesi o ammenda da 2.457,02 a 4.914,03 euro [<a href="#">Art. 219, co. 2, lett. a)</a>]</li> </ul>
-----------------	--

**Richiami all'Art. 195:**

- [Art. 190, co. 5](#)

### **Articolo 196 - Sorveglianza sanitaria**

1. Il datore di lavoro sottopone a sorveglianza sanitaria i lavoratori la cui esposizione al rumore eccede i valori superiori di azione. La sorveglianza viene effettuata periodicamente, di norma una volta l'anno o con periodicità

<sup>106</sup> *Note errori all'Art. 193: al comma 1 è stato sostituito "[articolo 18, comma 1, lettera c\)](#)" con "[articolo 18, comma 1, lettera d\)](#)" perché più pertinente.*

diversa decisa dal medico competente, con adeguata motivazione riportata nel documento di valutazione dei rischi e resa nota ai rappresentanti per la sicurezza di lavoratori in funzione della valutazione del rischio. L'organo di vigilanza, con provvedimento motivato, può disporre contenuti e periodicità della sorveglianza diversi rispetto a quelli forniti dal medico competente.

2. La sorveglianza sanitaria di cui al [comma 1](#) è estesa ai lavoratori esposti a livelli superiori ai valori inferiori di azione, su loro richiesta e qualora il medico competente ne confermi l'opportunità.

Sanzioni Penali	<p><b>Sanzioni a carico del datore di lavoro e del dirigente</b></p> <ul style="list-style-type: none"> <li>• <a href="#">Art. 196</a>: arresto da tre a sei mesi o ammenda da 2.457,02 a 4.914,03 euro [<a href="#">Art. 219, co. 2, lett. a)</a>]</li> </ul>
-----------------	--

*Richiami all'Art. 196:*

- [Art. 190, co. 5](#)

### **Articolo 197 - Derghe**

1. Il datore di lavoro può richiedere deroghe all'uso dei dispositivi di protezione individuale e al rispetto del valore limite di esposizione, quando, per la natura del lavoro, l'utilizzazione di tali dispositivi potrebbe comportare rischi per la salute e sicurezza dei lavoratori maggiori rispetto a quanto accadrebbe senza la loro utilizzazione.

2. Le deroghe di cui al [comma 1](#) sono concesse, sentite le parti sociali, per un periodo massimo di quattro anni dall'organo di vigilanza territorialmente competente che provvede anche a darne comunicazione, specificando le ragioni e le circostanze che hanno consentito la concessione delle stesse, al *Ministero del lavoro, della salute e delle politiche sociali*. Le circostanze che giustificano le deroghe di cui al [comma 1](#) sono riesaminate ogni quattro anni e, in caso di venire meno dei relativi presupposti, riprende immediata applicazione la disciplina regolare.

3. La concessione delle deroghe di cui al [comma 2](#) è condizionata dall'intensificazione della sorveglianza sanitaria e da condizioni che garantiscano, tenuto conto delle particolari circostanze, che i rischi derivanti siano ridotti al minimo. Il datore di lavoro assicura l'intensificazione della sorveglianza sanitaria ed il rispetto delle condizioni indicate nelle deroghe.

4. Il *Ministero del lavoro, della salute e delle politiche sociali* trasmette ogni quattro anni alla Commissione della Unione Europea un prospetto globale e motivato delle deroghe concesse ai sensi del [presente articolo](#).

Sanzioni Penali	<p><b>Sanzioni a carico del datore di lavoro e del dirigente</b></p> <ul style="list-style-type: none"> <li>• <a href="#">Art. 197, co. 3, secondo periodo</a>: arresto da tre a sei mesi o ammenda da 2.457,02 a 4.914,03 euro [<a href="#">Art. 219, co. 2, lett. a)</a>]</li> </ul>
-----------------	--

### **Articolo 198 - Linee Guida per i settori della musica, delle attività ricreative e dei call center**

1. Su proposta della Commissione permanente per la prevenzione degli infortuni e l'igiene del lavoro di cui all'[articolo 6](#), sentite le parti sociali, entro due anni dalla data di entrata in vigore del [presente capo](#), la Conferenza permanente per i rapporti tra lo Stato, le Regioni e le Province autonome di Trento e di Bolzano definisce le linee guida per l'applicazione del [presente capo](#) nei settori della musica, delle attività ricreative e dei call center.

*Richiami al Titolo VIII, Capo II:*

- [Art. 180, co. 2](#) - [Art. 182, co. 2](#) - [Art. 184, co. 1, lett. b\)](#) - [Art. 187, co. 1](#) - [Art. 188, co. 1](#) - [Art. 194, co. 1](#) - [Art. 198, co. 1](#)



## CAPO III - PROTEZIONE DEI LAVORATORI DAI RISCHI DI ESPOSIZIONE A VIBRAZIONI

### Articolo 199 - Campo di applicazione

1. Il [presente capo](#) prescrive le misure per la tutela della salute e della sicurezza dei lavoratori che sono esposti o possono essere esposti a rischi derivanti da vibrazioni meccaniche. Nei riguardi dei soggetti indicati all'[articolo 3, comma 2](#), del presente decreto legislativo le disposizioni del [presente capo](#) sono applicate tenuto conto delle particolari esigenze connesse al servizio espletato, quali individuate dai Decreti ivi previsti.

### Articolo 200 - Definizioni

1. Ai fini del [presente capo](#), si intende per:

- a) *vibrazioni trasmesse al sistema mano-braccio*: le vibrazioni meccaniche che, se trasmesse al sistema mano-braccio nell'uomo, comportano un rischio per la salute e la sicurezza dei lavoratori, in particolare disturbi vascolari, osteoarticolari, neurologici o muscolari;
- b) *vibrazioni trasmesse al corpo intero*: le vibrazioni meccaniche che, se trasmesse al corpo intero, comportano rischi per la salute e la sicurezza dei lavoratori, in particolare lombalgie e traumi del rachide;
- c) *esposizione giornaliera a vibrazioni trasmesse al sistema mano-braccio A(8): [ms<sup>-2</sup>]*: valore mediato nel tempo, ponderato in frequenza, delle accelerazioni misurate per una giornata lavorativa nominale di otto ore;
- d) *esposizione giornaliera a vibrazioni trasmesse al corpo intero A(8): [ms<sup>-2</sup>]*: valore mediato nel tempo, ponderato, delle accelerazioni misurate per una giornata lavorativa nominale di otto ore.

### Articolo 201 - Valori limite di esposizione e valori d'azione

1. Ai fini del [presente capo](#), si definiscono i seguenti valori limite di esposizione e valori di azione.

- a) per le vibrazioni trasmesse al sistema mano-braccio:
  - 1) il valore limite di esposizione giornaliero, normalizzato a un periodo di riferimento di 8 ore, è fissato a 5 m/s<sup>2</sup>; mentre su periodi brevi è pari a 20 m/s<sup>2</sup>;
  - 2) il valore d'azione giornaliero, normalizzato a un periodo di riferimento di 8 ore, che fa scattare l'azione, è fissato a 2,5 m/s<sup>2</sup>.
- b) per le vibrazioni trasmesse al corpo intero:
  - 1) il valore limite di esposizione giornaliero, normalizzato a un periodo di riferimento di 8 ore, è fissato a 1,0 m/s<sup>2</sup>; mentre su periodi brevi è pari a 1,5 m/s<sup>2</sup>;
  - 2) il valore d'azione giornaliero, normalizzato a un periodo di riferimento di 8 ore, è fissato a 0,5 m/s<sup>2</sup>.

2. Nel caso di variabilità del livello di esposizione giornaliero va considerato il livello giornaliero massimo ricorrente.

*Richiami all'Art. 201:*

- [Art. 202, co. 5, lett. b\)](#) - [Art. 306, co. 3](#)

### Articolo 202 - Valutazione dei rischi

1. Nell'ambito di quanto previsto dall'[articolo 181](#), il datore di lavoro valuta e, quando necessario, misura, i livelli di vibrazioni meccaniche cui i lavoratori sono esposti.

2. Il livello di esposizione alle vibrazioni meccaniche può essere valutato mediante l'osservazione delle condizioni di lavoro specifiche e il riferimento ad appropriate informazioni sulla probabile entità delle vibrazioni per le attrezzature o i tipi di attrezzature nelle particolari condizioni di uso reperibili presso banche dati dell'ISPESL o delle regioni o, in loro assenza, dalle informazioni fornite in materia dal costruttore delle attrezzature. Questa operazione va distinta dalla misurazione, che richiede l'impiego di attrezzature specifiche e di una metodologia appropriata e che resta comunque il metodo di riferimento.

3. L'esposizione dei lavoratori alle vibrazioni trasmesse al sistema mano-braccio è valutata o misurata in base alle disposizioni di cui all'[ALLEGATO XXXV, parte A](#).

4. L'esposizione dei lavoratori alle vibrazioni trasmesse al corpo intero è valutata o misurata in base alle disposizioni di cui all'[ALLEGATO XXXV, parte B](#).

5. Ai fini della valutazione di cui al [comma 1](#), il datore di lavoro tiene conto, in particolare, dei seguenti elementi:

- a) il livello, il tipo e la durata dell'esposizione, ivi inclusa ogni esposizione a vibrazioni intermittenti o a urti ripetuti;
- b) i valori limite di esposizione e i valori d'azione specificati nell'[articolo 201](#);
- c) gli eventuali effetti sulla salute e sulla sicurezza dei lavoratori particolarmente sensibili al rischio con particolare riferimento alle donne in gravidanza e ai minori;
- d) gli eventuali effetti indiretti sulla sicurezza e salute dei lavoratori risultanti da interazioni tra le vibrazioni meccaniche, il rumore e l'ambiente di lavoro o altre attrezzature;
- e) le informazioni fornite dal costruttore dell'attrezzatura di lavoro;
- f) l'esistenza di attrezzature alternative progettate per ridurre i livelli di esposizione alle vibrazioni meccaniche;
- g) il prolungamento del periodo di esposizione a vibrazioni trasmesse al corpo intero al di là delle ore lavorative, in locali di cui è responsabile;
- h) condizioni di lavoro particolari, come le basse temperature, il bagnato, l'elevata umidità o il sovraccarico biomeccanico degli arti superiori e del rachide;



- i) informazioni raccolte dalla sorveglianza sanitaria, comprese, per quanto possibile, quelle reperibili nella letteratura scientifica.

Sanzioni Penali	<p><b>Sanzioni a carico del datore di lavoro</b></p> <ul style="list-style-type: none"> <li>• <a href="#">Art. 202, co. 1 e 5</a>: arresto da tre a sei mesi o ammenda da 3.071,27 a 7.862,44 euro [<a href="#">Art. 219, co. 1, lett. a)</a>]</li> <li>• <a href="#">Art. 202, co. 3 e 4</a>: arresto da tre a sei mesi o ammenda da 2.457,02 a 4.914,03 euro [<a href="#">Art. 219, co. 1, lett. b)</a>]</li> </ul>
-----------------	---

Richiami all'Art. 202:

- [Art. 203, co. 1](#) - [ALL. XXXV, parte A, punto 3](#) - [ALL. XXXV, parte A, punto 4](#) - [ALL. XXXV, parte B, punto 3](#) - [ALL. XXXV, parte B, punto 4](#) - [ALL. XXXV, parte B, punto 5](#)

### **Articolo 203 - Misure di prevenzione e protezione**

1. Fermo restando quanto previsto nell'[articolo 182](#), in base alla valutazione dei rischi di cui all'[articolo 202](#), quando sono superati i valori d'azione, il datore di lavoro elabora e applica un programma di misure tecniche o organizzative, volte a ridurre al minimo l'esposizione e i rischi che ne conseguono, considerando in particolare quanto segue:

- a) altri metodi di lavoro che richiedono una minore esposizione a vibrazioni meccaniche;
- b) la scelta di attrezzature di lavoro adeguate concepite nel rispetto dei principi ergonomici e che producono, tenuto conto del lavoro da svolgere, il minor livello possibile di vibrazioni;
- c) la fornitura di attrezzature accessorie per ridurre i rischi di lesioni provocate dalle vibrazioni, quali sedili che attenuano efficacemente le vibrazioni trasmesse al corpo intero e maniglie o guanti che attenuano la vibrazione trasmessa al sistema mano-braccio;
- d) adeguati programmi di manutenzione delle attrezzature di lavoro, del luogo di lavoro, dei sistemi sul luogo di lavoro e dei DPI;
- e) la progettazione e l'organizzazione dei luoghi e dei posti di lavoro;
- f) l'adeguata informazione e formazione dei lavoratori sull'uso corretto e sicuro delle attrezzature di lavoro e dei DPI, in modo da ridurre al minimo la loro esposizione a vibrazioni meccaniche;
- g) la limitazione della durata e dell'intensità dell'esposizione;
- h) l'organizzazione di orari di lavoro appropriati, con adeguati periodi di riposo;
- i) la fornitura, ai lavoratori esposti, di indumenti per la protezione dal freddo e dall'umidità.

2. Se, nonostante le misure adottate, il valore limite di esposizione è stato superato, il datore di lavoro prende misure immediate per riportare l'esposizione al di sotto di tale valore, individua le cause del superamento e adatta, di conseguenza, le misure di prevenzione e protezione per evitare un nuovo superamento.

Sanzioni Penali	<p><b>Sanzioni a carico del datore di lavoro e del dirigente</b></p> <ul style="list-style-type: none"> <li>• <a href="#">Art. 203</a>: arresto da tre a sei mesi o ammenda da 2.457,02 a 4.914,03 euro [<a href="#">Art. 219, co. 2, lett. a)</a>]</li> </ul>
-----------------	--

Richiami all'Art. 203:

- [ALL. XXXV, parte A, punto 5](#)

### **Articolo 204 - Sorveglianza sanitaria**

1. I lavoratori esposti a livelli di vibrazioni superiori ai valori d'azione sono sottoposti alla sorveglianza sanitaria. La sorveglianza viene effettuata periodicamente, di norma una volta l'anno o con periodicità diversa decisa dal medico competente con adeguata motivazione riportata nel documento di valutazione dei rischi e resa nota ai rappresentanti per la sicurezza dei lavoratori in funzione della valutazione del rischio. L'organo di vigilanza, con provvedimento motivato, può disporre contenuti e periodicità della sorveglianza diversi rispetto a quelli forniti dal medico competente.

2. I lavoratori esposti a vibrazioni sono altresì sottoposti alla sorveglianza sanitaria quando, secondo il medico competente, si verificano una o più delle seguenti condizioni: l'esposizione dei lavoratori alle vibrazioni è tale da rendere possibile l'individuazione di un nesso tra l'esposizione in questione e una malattia identificabile o ad effetti nocivi per la salute ed è probabile che la malattia o gli effetti sopraccinguano nelle particolari condizioni di lavoro del lavoratore ed esistono tecniche sperimentate che consentono di individuare la malattia o gli effetti nocivi per la salute.

### **Articolo 205 - Derghe**

1. Nei settori della navigazione marittima e aerea, il datore di lavoro, in circostanze debitamente giustificate, può richiedere la deroga, limitatamente al rispetto dei valori limite di esposizione per il corpo intero qualora, tenuto conto della tecnica e delle caratteristiche specifiche dei luoghi di lavoro, non sia possibile rispettare tale valore limite nonostante le misure tecniche e organizzative messe in atto.

2. Nel caso di attività lavorative in cui l'esposizione di un lavoratore a vibrazioni meccaniche è abitualmente inferiore ai valori di azione, ma può occasionalmente superare il valore limite di esposizione, il datore di lavoro può richiedere la deroga al rispetto dei valori limite a condizione che il valore medio dell'esposizione calcolata su un periodo di 40 ore sia inferiore al valore limite di esposizione e dimostri, con elementi probanti, che i rischi derivanti dal tipo di esposizione cui è sottoposto il lavoratore sono inferiori a quelli derivanti dal livello di esposizione corrispondente al

valore limite.

3. Le deroghe di cui ai [commi 1](#) e [2](#) sono concesse, per un periodo massimo di quattro anni, dall'organo di vigilanza territorialmente competente che provvede anche a darne comunicazione, specificando le ragioni e le circostanze che hanno consentito la concessione delle stesse, al *Ministero del lavoro, della salute e delle politiche sociali*. Le deroghe sono rinnovabili e possono essere revocate quando vengono meno le circostanze che le hanno giustificate.

4. La concessione delle deroghe di cui ai [commi 1](#) e [2](#) è condizionata all'intensificazione della sorveglianza sanitaria e da condizioni che garantiscano, tenuto conto delle particolari circostanze, che i rischi derivanti siano ridotti al minimo. **Il datore di lavoro assicura l'intensificazione della sorveglianza sanitaria ed il rispetto delle condizioni indicate nelle deroghe.**

5. Il *Ministero del lavoro, della salute e delle politiche sociali* trasmette ogni quattro anni alla Commissione della Unione Europea un prospetto dal quale emergano circostanze e motivi delle deroghe concesse ai sensi del [presente articolo](#).

Sanzioni  
Penali

**Sanzioni a carico del datore di lavoro e del dirigente**

- [Art. 205, co. 4, secondo periodo](#): arresto da tre a sei mesi o ammenda da 2.457,02 a 4.914,03 euro [[Art. 219, co. 2, lett. a](#)]

**Richiami al Titolo VIII, Capo III:**

- [Art. 180, co. 2](#) - [Art. 182, co. 2](#) - [Art. 184, co. 1, lett. b](#)) - [Art. 199, co. 1](#) - [Art. 200, co. 1](#) - [Art. 201, co. 1](#)

## CAPO IV - PROTEZIONE DEI LAVORATORI DAI RISCHI DI ESPOSIZIONE A CAMPI ELETTROMAGNETICI

### **Articolo 206<sup>107</sup> - Campo di applicazione**

1. Il [presente capo](#) determina i requisiti minimi per la protezione dei lavoratori contro i rischi per la salute e la sicurezza derivanti dall'esposizione ai campi elettromagnetici (da 0 Hz a 300 GHz), come definiti dall'[articolo 207](#), durante il lavoro. Le disposizioni riguardano la protezione dai rischi per la salute e la sicurezza dei lavoratori dovuti agli effetti biofisici diretti e agli effetti indiretti noti provocati dai campi elettromagnetici.
2. I valori limite di esposizione (VLE) stabiliti nel [presente capo](#) riguardano soltanto le relazioni scientificamente accertate tra effetti biofisici diretti a breve termine ed esposizione ai campi elettromagnetici.
3. Il [presente capo](#) non riguarda la protezione da eventuali effetti a lungo termine e i rischi risultanti dal contatto con i conduttori in tensione.
4. Per il personale che lavora presso impianti militari operativi o che partecipa ad attività militari, ivi comprese esercitazioni militari internazionali congiunte, in applicazione degli [articoli 3, comma 2](#), e [13, comma 1-bis](#), ferme restando le disposizioni di cui agli [articoli 182 e 210](#) del presente decreto, il sistema di protezione equivalente di cui all'articolo 10, paragrafo 1, lettera b), della direttiva 2013/35/UE è costituito dalle particolari norme di tutela tecnico-militare per la sicurezza e la salute del personale, di cui agli articoli [245](#) e [253](#) del [decreto del Presidente della Repubblica 15 marzo 2010, n. 90](#), nel rispetto dei criteri ivi previsti.

### **Articolo 207<sup>108</sup> - Definizioni**

1. Ai fini del presente Capo si intendono per:
  - a) «campi elettromagnetici», campi elettrici statici, campi magnetici statici e campi elettrici, magnetici ed elettromagnetici variabili nel tempo con frequenze sino a 300 GHz;
  - b) «effetti biofisici diretti», effetti provocati direttamente nel corpo umano a causa della sua presenza all'interno di un campo elettromagnetico, che comprendono:
    1. effetti termici, quali il riscaldamento dei tessuti a causa dell'assorbimento di energia dai campi elettromagnetici nei tessuti medesimi;
    2. effetti non termici, quali la stimolazione di muscoli, nervi e organi sensoriali. Tali effetti possono essere di detrimento per la salute mentale e fisica dei lavoratori esposti. Inoltre, la stimolazione degli organi sensoriali può comportare sintomi transitori quali vertigini e fosfeni. Inoltre, tali effetti possono generare disturbi temporanei e influenzare le capacità cognitive o altre funzioni cerebrali o muscolari e possono, pertanto, influire negativamente sulla capacità di un lavoratore di operare in modo sicuro;
    3. correnti negli arti;
  - c) «effetti indiretti», effetti provocati dalla presenza di un oggetto in un campo elettromagnetico, che potrebbe essere causa di un pericolo per la salute e sicurezza, quali:
    1. interferenza con attrezzature e dispositivi medici elettronici, compresi stimolatori cardiaci e altri impianti o dispositivi medici portati sul corpo;
    2. rischio propulsivo di oggetti ferromagnetici all'interno di campi magnetici statici;
    3. innesco di dispositivi elettro-esplosivi (detonatori);
    4. incendi ed esplosioni dovuti all'accensione di materiali infiammabili a causa di scintille prodotte da campi indotti, correnti di contatto o scariche elettriche;
    5. correnti di contatto;
  - d) «valori limite di esposizione (VLE)», valori stabiliti sulla base di considerazioni biofisiche e biologiche, in particolare sulla base degli effetti diretti acuti e a breve termine scientificamente accertati, ossia gli effetti termici e la stimolazione elettrica dei tessuti;
  - e) «VLE relativi agli effetti sanitari», VLE al di sopra dei quali i lavoratori potrebbero essere soggetti a effetti nocivi per la salute, quali il riscaldamento termico o la stimolazione del tessuto nervoso o muscolare;
  - f) «VLE relativi agli effetti sensoriali», VLE al di sopra dei quali i lavoratori potrebbero essere soggetti a disturbi transitori delle percezioni sensoriali e a modifiche minori nelle funzioni cerebrali;
  - g) «valori di azione (VA)», livelli operativi stabiliti per semplificare il processo di dimostrazione della conformità ai pertinenti VLE e, ove appropriato, per prendere le opportune misure di protezione o prevenzione specificate nel [presente capo](#). Nell'[allegato XXXVI, parte II](#):
    1. per i campi elettrici, per «VA inferiori» e «VA superiori» s'intendono i livelli connessi alle specifiche misure di protezione o prevenzione stabilite nel [presente capo](#);
    2. per i campi magnetici, per «VA inferiori» s'intendono i valori connessi ai VLE relativi agli effetti sensoriali e per «VA superiori» i valori connessi ai VLE relativi agli effetti sanitari.

**Richiami all'Art. 207:**

- [Art. 206, co. 1](#) - [Art. 209, co. 5](#) - [Art. 210, co. 2](#)

<sup>107</sup> Articolo così modificato dal Decreto Legislativo 1 agosto 2016, n. 159 (GU n.192 del 18/08/2016, in vigore dal 02/09/2016).

<sup>108</sup> Articolo così modificato dal Decreto Legislativo 1 agosto 2016, n. 159 (GU n.192 del 18/08/2016, in vigore dal 02/09/2016).

**Articolo 208<sup>109</sup> - Valori limite di esposizione e valori d'azione**

1. Le grandezze fisiche relative all'esposizione ai campi elettromagnetici sono indicate nell'allegato [XXXVI, parte I](#). I VLE relativi agli effetti sanitari, i VLE relativi agli effetti sensoriali e i VA sono riportati nell'allegato [XXXVI, parti II e III](#).
2. Il datore di lavoro assicura che l'esposizione dei lavoratori ai campi elettromagnetici non superi i VLE relativi agli effetti sanitari e i VLE relativi agli effetti sensoriali, di cui all'[allegato XXXVI, parte II](#) per gli effetti non termici e di cui all'[allegato XXVI, parte III](#) per gli effetti termici. Il rispetto dei VLE relativi agli effetti sanitari e dei VLE relativi agli effetti sensoriali deve essere dimostrato ricorrendo alle procedure di valutazione dell'esposizione di cui all'[articolo 209](#). Qualora l'esposizione dei lavoratori ai campi elettromagnetici superi uno qualsiasi dei VLE, il datore di lavoro adotta misure immediate in conformità dell'[articolo 210, comma 7](#).
3. Ai fini del [presente capo](#), si considera che i VLE siano rispettati qualora il datore di lavoro dimostri che i pertinenti VA di cui all'[allegato XXXVI, parti II e III](#), non siano stati superati. Nel caso in cui l'esposizione superi i VA, il datore di lavoro adotta misure in conformità dell'[articolo 210, comma 1](#), salvo che la valutazione effettuata in conformità dell'[articolo 209, comma 1](#), dimostri che non sono superati i pertinenti VLE e che possono essere esclusi rischi per la sicurezza.
4. Fermo restando quanto previsto al [comma 3](#), l'esposizione può superare:
- i VA inferiori per i campi elettrici di cui all'[allegato XXXVI parte II, tabella B1](#), seconda colonna, ove giustificato dalla pratica o dal processo produttivo, purché siano verificate le seguenti condizioni:
    - non siano superati i VLE relativi agli effetti sanitari di cui all'[allegato XXXVI, parte II, tabella A2](#);
    - siano evitate eccessive scariche elettriche e correnti di contatto di cui all'[allegato XXXVI, parte II, tabella B3](#) attraverso le misure specifiche di protezione di cui all'[articolo 210, comma 5](#);
    - siano state fornite ai lavoratori e ai rappresentanti dei lavoratori per la sicurezza informazioni sulle situazioni di rischio di cui all'[articolo 210-bis, comma 1, lettera b\)](#);
  - i VA inferiori per i campi magnetici di cui all'[allegato XXXVI, parte II, tabella B2](#), seconda colonna, ove giustificato dalla pratica o dal processo produttivo, anche a livello della testa e del tronco, durante il turno di lavoro, purché siano verificate le seguenti condizioni:
    - il superamento dei VA inferiori per i campi magnetici di cui all'[allegato XXXVI, parte II, tabella B2](#), e l'eventuale superamento dei VLE per gli effetti sensoriali di cui all'[allegato XXXVI, parte II, tabella A3](#), sia solamente temporaneo in relazione al processo produttivo;
    - non siano superati i VLE relativi agli effetti sanitari di cui all'[allegato XXXVI, parte II, tabella A2](#);
    - siano adottate misure in conformità all'[articolo 210, comma 8](#), in caso di sintomi transitori di cui alla [lettera a\) del medesimo comma](#);
    - siano state fornite ai lavoratori e ai rappresentanti dei lavoratori per la sicurezza informazioni sulle situazioni di rischio di cui all'[articolo 210-bis, comma 1, lettera b\)](#).
5. Fermo restando quanto previsto ai [commi 2, 3 e 4](#), l'esposizione può superare i VLE relativi agli effetti sensoriali di cui all'[allegato XXXVI, parte II, tabelle A1 e A3](#), e [parte III, tabella A2](#), durante il turno di lavoro, ove giustificato dalla pratica o dal processo produttivo, purché siano verificate le seguenti condizioni:
- il loro superamento sia solamente temporaneo in relazione al processo produttivo;
  - non siano superati i corrispondenti VLE relativi agli effetti sanitari di cui all'[allegato XXXVI, parte II, tabelle A1 e A2 e parte III, tabelle A1 e A3](#);
  - nel caso di superamento dei VLE relativi agli effetti sensoriali di cui all'[allegato XXXVI, parte II, tabelle A1](#), siano state prese misure specifiche di protezione in conformità all'[articolo 210, comma 6](#);
  - siano adottate misure in conformità all'[articolo 210, comma 8](#), in caso di sintomi transitori, di cui alla [lettera b\) del medesimo comma](#);
  - siano state fornite ai lavoratori informazioni sulle situazioni di rischio di cui all'[articolo 210-bis, comma 1, lettera b\)](#).
6. Nei casi di cui ai [commi 4 e 5](#), il datore di lavoro comunica all'organo di vigilanza territorialmente competente il superamento dei valori ivi indicati, mediante una relazione tecnico-protezionistica contenente:
- le motivazioni per cui ai fini della pratica o del processo produttivo è necessario il superamento temporaneo dei VA inferiori o degli VLE relativi agli effetti sensoriali;
  - il livello di esposizione dei lavoratori e l'entità del superamento;
  - il numero di lavoratori interessati;
  - le tecniche di valutazione utilizzate;
  - le specifiche misure di protezione adottate in conformità all'[articolo 210](#);
  - le azioni adottate in caso di sintomi transitori;
  - le informazioni fornite ai lavoratori e ai rappresentanti dei lavoratori per la sicurezza sulle situazioni di rischio di cui all'[articolo 210-bis, comma 1, lettera b\)](#);

<sup>109</sup> Articolo così modificato dal Decreto Legislativo 1 agosto 2016, n. 159 (GU n.192 del 18/08/2016, in vigore dal 02/09/2016).



Richiami all'Art. 208:

- [Art. 209, co. 5](#) - [Art. 210, co. 1](#) - [Art. 210, co. 5](#) - [Art. 210, co. 6](#) - [Art. 210, co. 7](#) - [Art. 210, co. 8](#) - [Art. 212, co. 1](#)

### **Articolo 209<sup>110</sup> - Valutazione dei rischi e identificazione dell'esposizione**

1. Nell'ambito della valutazione dei rischi di cui all'[articolo 181](#), il datore di lavoro valuta tutti i rischi per i lavoratori derivanti da campi elettromagnetici sul luogo di lavoro e, quando necessario, misura o calcola i livelli dei campi elettromagnetici ai quali sono esposti i lavoratori. La valutazione, la misurazione e il calcolo devono essere effettuati tenendo anche conto delle guide pratiche della Commissione europea, delle pertinenti norme tecniche europee e del Comitato Elettrotecnico Italiano (CEI), delle specifiche buone prassi individuate o emanate dalla Commissione consultiva permanente di cui all'[articolo 6](#) del presente decreto, e delle informazioni reperibili presso banche dati dell'INAIL o delle regioni. La valutazione, la misurazione e il calcolo devono essere effettuati, inoltre, tenendo anche conto delle informazioni sull'uso e sulla sicurezza rilasciate dai fabbricanti o dai distributori delle attrezzature, ovvero dei livelli di emissione indicati in conformità alla legislazione europea, ove applicabili alle condizioni di esposizione sul luogo di lavoro o sul luogo di installazione.

2. Qualora non sia possibile stabilire con certezza il rispetto dei VLE sulla base di informazioni facilmente accessibili, la valutazione dell'esposizione è effettuata sulla base di misurazioni o calcoli. In tal caso si deve tenere conto delle incertezze riguardanti la misurazione o il calcolo, quali errori numerici, modellizzazione delle sorgenti, geometria del modello anatomico e proprietà elettriche dei tessuti e dei materiali, determinate secondo la buona prassi metrologica..

3. La valutazione, la misurazione e il calcolo di cui al [comma 1](#), non devono necessariamente essere effettuati in luoghi di lavoro accessibili al pubblico, ove si sia già proceduto ad una valutazione conformemente alle disposizioni relative alla limitazione dell'esposizione della popolazione ai campi elettromagnetici da 0 Hz a 300 GHz e risultino rispettate per i lavoratori le restrizioni previste dalla raccomandazione 1999/519/CE del Consiglio, del 12 luglio 1999, e siano esclusi rischi relativi alla sicurezza.

4. La valutazione, la misurazione e il calcolo di cui al [comma 1](#), non devono necessariamente essere effettuati ove siano utilizzate dai lavoratori, conformemente alla loro destinazione d'uso, attrezzature destinate al pubblico, conformi a norme di prodotto dell'Unione europea che stabiliscano livelli di sicurezza più rigorosi rispetto a quelli previsti dal [presente capo](#), e non sia utilizzata nessun'altra attrezzatura.

5. Nell'ambito della valutazione del rischio di cui all'[articolo 181](#), il datore di lavoro presta particolare attenzione ai seguenti elementi:

- a. la frequenza, il livello, la durata e il tipo di esposizione, inclusa la distribuzione sul corpo del lavoratore e sul volume del luogo di lavoro;
- b. i valori limite di esposizione e i valori di azione di cui all'[articolo 208](#);
- c. effetti biofisici diretti;
- d. tutti gli effetti sulla salute e sulla sicurezza dei lavoratori particolarmente sensibili al rischio; eventuali effetti sulla salute e la sicurezza dei lavoratori esposti a rischi particolari, con particolare riferimento a soggetti portatori di dispositivi medici impiantati, attivi o passivi, o dispositivi medici portati sul corpo e le lavoratrici in stato di gravidanza;
- e. qualsiasi effetto indiretto di cui all'[articolo 207, comma 1, lettera c\)](#);
- f. l'esistenza di attrezzature di lavoro alternative progettate per ridurre i livelli di esposizione ai campi elettromagnetici;
- g. la disponibilità di azioni di risanamento volte a minimizzare i livelli di esposizione ai campi elettromagnetici;
- h. informazioni adeguate raccolte nel corso della sorveglianza sanitaria di cui all'[articolo 211](#);
- i. informazioni fornite dal fabbricante delle attrezzature;
- l. altre informazioni pertinenti relative a salute e sicurezza;
- m. sorgenti multiple di esposizione;
- n. esposizione simultanea a campi di frequenze diverse.

6. Il datore di lavoro precisa, nel documento di valutazione del rischio di cui all'[articolo 28](#), le misure adottate, previste dall'[articolo 210](#).

7. Fatti salvi gli [articoli 50, 184, 210](#) e [210-bis](#) del presente decreto, il datore di lavoro privato può consentire l'accesso al documento di valutazione di cui al [comma 1](#) in tutti i casi in cui vi sia interesse e in conformità alle disposizioni vigenti e lo può negare qualora tale accesso pregiudichi la tutela dei propri interessi commerciali, compresi quelli relativi alla proprietà intellettuale e in conformità alle disposizioni vigenti. Per i documenti di valutazione dei rischi elaborati o detenuti da pubbliche amministrazioni, si applica la disciplina del decreto legislativo 14 marzo 2013, n. 33. Qualora la valutazione contenga i dati personali dei lavoratori, l'accesso avviene nel rispetto delle disposizioni di cui al decreto legislativo 30 giugno 2003, n. 196.

<sup>110</sup> Articolo così modificato dal Decreto Legislativo 1 agosto 2016, n. 159 (GU n.192 del 18/08/2016, in vigore dal 02/09/2016).



<b>Sanzioni Penali</b>	<b>Sanzioni a carico del datore di lavoro</b> <ul style="list-style-type: none"> <li>• <a href="#">Art. 209, co. 1 e 6</a>: arresto da tre a sei mesi o ammenda da 3.071,27 a 7.862,44 euro [<a href="#">Art. 219, co. 1, lett. a)</a>]</li> <li>• <a href="#">Art. 209, co. 5</a>: arresto da tre a sei mesi o ammenda da 2.457,02 a 4.914,03 euro [<a href="#">Art. 219, co. 1, lett. b)</a>]</li> </ul>
------------------------	--

[Note all'Art. 209](#)

Richiami all'Art. 209:

- [Art. 208, co. 2](#) - [Art. 208, co. 3](#) - [Art. 210, co. 1](#) - [Art. 210, co. 2](#) - [Art. 210, co. 4](#) - [Art. 212, co. 2, lett. a\)](#) -

**Articolo 210<sup>111</sup> - Disposizioni miranti ad eliminare o ridurre i rischi**

1. A seguito della valutazione dei rischi, qualora risulti che i valori di azione di cui all'[articolo 208](#) sono superati, il datore di lavoro, a meno che la valutazione effettuata a norma dell'[articolo 209, comma 1](#), dimostri che i pertinenti valori limite di esposizione non sono superati e che possono essere esclusi rischi relativi alla sicurezza, elabora ed applica un programma d'azione che comprenda misure tecniche e organizzative intese a prevenire esposizioni superiori ai valori limite di esposizione relativi agli effetti sensoriali e ai valori limite di esposizione relativi agli effetti sanitari, tenendo conto in particolare:

- a) di altri metodi di lavoro che implicano una minore esposizione ai campi elettromagnetici;
- b) della scelta di attrezzature che emettano campi elettromagnetici di intensità inferiore, tenuto conto del lavoro da svolgere;
- c) delle misure tecniche per ridurre l'emissione dei campi elettromagnetici, incluso se necessario l'uso di dispositivi di sicurezza, schermature o di analoghi meccanismi di protezione della salute;
- d) degli appropriati programmi di manutenzione delle attrezzature di lavoro, dei luoghi e delle postazioni di lavoro;
- e) della progettazione e della struttura dei luoghi e delle postazioni di lavoro;
- f) della limitazione della durata e dell'intensità dell'esposizione;
- g) della disponibilità di adeguati dispositivi di protezione individuale;
- h) di misure appropriate al fine di limitare e controllare l'accesso, quali segnali, etichette, segnaletica al suolo e barriere;
- i) in caso di esposizione a campi elettrici, delle misure e procedure volte a gestire le scariche elettriche e le correnti di contatto mediante mezzi tecnici e mediante la formazione dei lavoratori.

2. Sulla base della valutazione dei rischi di cui all'[articolo 209](#), il datore di lavoro elabora e applica un programma d'azione che comprenda misure tecniche e organizzative volte a prevenire qualsiasi rischio per lavoratori appartenenti a gruppi particolarmente sensibili al rischio e qualsiasi rischio dovuto a effetti indiretti di cui all'[articolo 207](#).

3. Il datore di lavoro, in conformità all'[articolo 183](#), adatta le misure di cui al presente articolo alle esigenze dei lavoratori appartenenti a gruppi particolarmente sensibili al rischio e, se del caso, a valutazioni individuali dei rischi, in particolare nei confronti dei lavoratori che hanno dichiarato, anche a seguito delle informazioni ricevute ai sensi dell'[articolo 210-bis](#), di essere portatori di dispositivi medici impiantati attivi o passivi, o hanno dichiarato l'uso di dispositivi medici sul corpo o nei confronti delle lavoratrici in stato di gravidanza che hanno informato il datore di lavoro della loro condizione.

4. Sulla base della valutazione dei rischi di cui all'[articolo 209](#), i luoghi di lavoro in cui i lavoratori possono essere esposti a campi elettromagnetici che superano i VA sono indicati con un'apposita segnaletica conforme a quanto stabilito nel [titolo V](#) del presente decreto, recante le prescrizioni minime per la segnaletica di sicurezza e di salute sul luogo di lavoro. Le aree in questione sono inoltre identificate e l'accesso alle stesse è limitato in maniera opportuna.

5. Nei casi di cui all'[articolo 208, commi 3 e 4](#), sono adottate misure di protezione specifiche, quali l'informazione e la formazione dei lavoratori a norma dell'[articolo 210-bis](#), l'uso di strumenti tecnici e la protezione individuale, da realizzarsi anche mediante la messa a terra degli oggetti di lavoro, il collegamento elettrico dei lavoratori con gli oggetti di lavoro nonché, se del caso e a norma degli [articoli 75, 76 e 77](#), con l'impiego di scarpe e guanti isolanti e di indumenti protettivi.

6. Nel caso di cui all'[articolo 208, comma 5](#), sono adottate misure di protezione specifiche, quali il controllo dei movimenti.

7. I lavoratori non devono essere esposti a valori superiori ai VLE relativi agli effetti sanitari e ai VLE relativi agli effetti sensoriali a meno che non sussistano le condizioni di cui all'[articolo 212](#), e all'[articolo 208, commi 3, 4 e 5](#). Qualora, nonostante i provvedimenti presi dal datore di lavoro in applicazione del [presente capo](#), i VLE relativi agli effetti sanitari o i VLE relativi agli effetti sensoriali sono superati, il datore di lavoro adotta misure immediate per riportare l'esposizione al di sotto dei VLE. Il datore di lavoro individua e registra le cause del superamento dei VLE relativi agli effetti sanitari e dei VLE relativi agli effetti sensoriali e modifica di conseguenza le misure di protezione e prevenzione per evitare un nuovo superamento. Le misure di protezione e prevenzione modificate sono conservate con le

<sup>111</sup> Articolo così modificato dal Decreto Legislativo 1 agosto 2016, n. 159 (GU n.192 del 18/08/2016, in vigore dal 02/09/2016).

modalità di cui all'[articolo 53](#).

8. Nei casi di cui all'[articolo 208, commi 3, 4 e 5](#), nonché nell'ipotesi in cui il lavoratore riferisce la comparsa di sintomi transitori, il datore di lavoro aggiorna, se necessario, la valutazione dei rischi e le misure di prevenzione. Ai fini del [presente comma](#), i sintomi transitori possono comprendere:

- a) percezioni ed effetti sensoriali nel funzionamento del sistema nervoso centrale, nella testa, indotti da campi magnetici variabili nel tempo;
- b) effetti indotti da campi magnetici statici, quali vertigini e nausea.

Sanzioni Penali

**Sanzioni a carico del datore di lavoro e del dirigente**

- [Art. 210, co. 1 e 2](#): arresto da tre a sei mesi o ammenda da 2.457,02 a 4.914,03 euro [[Art. 219, co. 2, lett. a\)](#)]
- [Art. 210, co. 3, 4, 5, 6, 7 e 8](#): arresto da due a quattro mesi o ammenda da 921,38 a 4.914,03 euro [[Art. 219, co. 2, lett. b\)](#)]

Richiami all'Art. 210:

- [Art. 206, co. 4](#) - [Art. 208, co. 2](#) - [Art. 208, co. 3](#) - [Art. 208, co. 4](#) - [Art. 208, co. 5](#) - [Art. 208, co. 6](#) - [Art. 209, co. 6](#) - [Art. 209, co. 7](#)

### **Articolo 210-bis<sup>112</sup> - Informazione e formazione dei lavoratori e dei rappresentanti dei lavoratori per la sicurezza**

1. Ai sensi di quanto previsto all'[articolo 184, comma 1, lettera b\)](#), il datore di lavoro garantisce, inoltre, che i lavoratori che potrebbero essere esposti ai rischi derivanti dai campi elettromagnetici sul luogo di lavoro e i loro rappresentanti ricevano le informazioni e la formazione necessarie in relazione al risultato della valutazione dei rischi con particolare riguardo:

- a. agli eventuali effetti indiretti dell'esposizione;
- b. alla possibilità di sensazioni e sintomi transitori dovuti a effetti sul sistema nervoso centrale o periferico;
- c. alla possibilità di rischi specifici nei confronti di lavoratori appartenenti a gruppi particolarmente sensibili al rischio, quali i soggetti portatori di dispositivi medici o di protesi metalliche e le lavoratrici in stato di gravidanza.”;

Richiami all'Art. 210-bis:

- [Art. 208, co. 4](#) - [Art. 208, co. 5](#) - [Art. 208, co. 6](#) - [Art. 209, co. 7](#) - [Art. 210, co. 3](#) - [Art. 210, co. 5](#)

### **Articolo 211<sup>113</sup> - Sorveglianza sanitaria**

1. La sorveglianza sanitaria viene effettuata periodicamente, di norma una volta l'anno o con periodicità inferiore decisa dal medico competente con particolare riguardo ai lavoratori particolarmente sensibili al rischio di cui all'[articolo 183](#), tenuto conto dei risultati della valutazione dei rischi trasmessi dal datore di lavoro. L'organo di vigilanza, con provvedimento motivato, può disporre contenuti e periodicità diversi da quelli forniti dal medico competente.

2. Nel caso in cui un lavoratore segnali effetti indesiderati o inattesi sulla salute, ivi compresi effetti sensoriali, il datore di lavoro garantisce, in conformità all'[articolo 41](#), che siano forniti al lavoratore o ai lavoratori interessati un controllo medico e, se necessario, una sorveglianza sanitaria appropriati. Il controllo di cui al [presente comma](#) è garantito anche nei casi in cui sia stata rilevata un'esposizione superiore ai VLE per gli effetti sensoriali oppure un'esposizione superiore ai VLE per gli effetti sanitari.

3. I controlli e la sorveglianza di cui al [presente articolo](#) sono effettuati, a cura e spese del datore di lavoro, in orario scelto da lavoratore.

Richiami all'Art. 211:

- [Art. 209, co. 5](#)

### **Articolo 212<sup>114</sup> - Deroghe**

1. Il Ministero del lavoro e delle politiche sociali, di concerto con il Ministero della salute, può autorizzare, su richiesta del datore di lavoro e in presenza di specifiche circostanze documentate e soltanto per il periodo in cui rimangono tali, deroghe al rispetto dei VLE di cui all'[articolo 208, comma 1](#), secondo criteri e modalità da definirsi con decreto del Ministro del lavoro e delle politiche sociali, di concerto con il Ministro della salute, da adottarsi entro centoventi giorni dalla data di entrata in vigore della presente disposizione. Il datore di lavoro informa il rappresentante dei lavoratori per la sicurezza della richiesta di deroga.

2. L'autorizzazione delle deroghe di cui al [comma 1](#) è subordinata al rispetto delle seguenti condizioni:

- a. dalla valutazione del rischio effettuata conformemente all'[articolo 209](#) risultati dimostrato che i VLE sono superati;
- b. tenuto conto dello stato dell'arte, risultano applicate tutte le misure tecnico- organizzative;

<sup>112</sup> Articolo introdotto dal Decreto Legislativo 1 agosto 2016, n. 159 (GU n.192 del 18/08/2016, in vigore dal 02/09/2016).

<sup>113</sup> Articolo così modificato dal Decreto Legislativo 1 agosto 2016, n. 159 (GU n.192 del 18/08/2016, in vigore dal 02/09/2016).

<sup>114</sup> Articolo così modificato dal Decreto Legislativo 1 agosto 2016, n. 159 (GU n.192 del 18/08/2016, in vigore dal 02/09/2016).

- c. le circostanze giustificano debitamente il superamento dei VLE;
- d. si è tenuto conto delle caratteristiche del luogo di lavoro, delle attrezzature di lavoro e delle pratiche di lavoro;
- e. il datore di lavoro dimostra che i lavoratori sono sempre protetti contro gli effetti nocivi per la salute e i rischi per la sicurezza, avvalendosi in particolare di norme e orientamenti comparabili, più specifici e riconosciuti a livello internazionale;
- f. nel caso di installazione, controllo, uso, sviluppo e manutenzione degli apparati di risonanza magnetica (RM) per i pazienti nel settore sanitario o della ricerca correlata, il datore di lavoro dimostra che i lavoratori sono sempre protetti dagli effetti nocivi per la salute e dai rischi per la sicurezza, assicurando in particolare che siano seguite le istruzioni per l'uso in condizioni di sicurezza fornite dal fabbricante ai sensi del decreto legislativo 24 febbraio 1997, n. 46 e successive modificazioni, concernente "Attuazione della direttiva 93/42/CEE, concernente i dispositivi medici.

*Richiami al Titolo VIII, Capo IV:*

[- Art. 180, co. 2](#) - [Art. 182, co. 2](#) - [Art. 184, co. 1, lett. b\)](#) - [Art. 206, co. 1](#) - [Art. 206, co. 2](#) - [Art. 206, co. 3](#) - [Art. 207, co. 1, lett. g\)](#) - [Art. 209, co. 4](#) - [Art. 210, co. 7](#) - [Art. 306, co. 3](#)

## CAPO V - PROTEZIONE DEI LAVORATORI DAI RISCHI DI ESPOSIZIONE A RADIAZIONI OTTICHE ARTIFICIALI

### Articolo 213 - Campo di applicazione

1. Il [presente capo](#) stabilisce prescrizioni minime di protezione dei lavoratori contro i rischi per la salute e la sicurezza che possono derivare, dall'esposizione alle radiazioni ottiche artificiali durante il lavoro con particolare riguardo ai rischi dovuti agli effetti nocivi sugli occhi e sulla cute.

### Articolo 214 - Definizioni

1. Agli effetti delle disposizioni del [presente capo](#) si intendono per:

- a) *radiazioni ottiche*: tutte le radiazioni elettromagnetiche nella gamma di lunghezza d'onda compresa tra 100 nm e 1 mm. Lo spettro delle radiazioni ottiche si suddivide in radiazioni ultraviolette, radiazioni visibili e radiazioni infrarosse:
  - 1) *radiazioni ultraviolette*: radiazioni ottiche a lunghezza d'onda compresa tra 100 e 400 nm. La banda degli ultravioletti è suddivisa in UVA (315-400 nm), UVB (280-315 nm) e UVC (100-280 nm);
  - 2) *radiazioni visibili*: radiazioni ottiche a lunghezza d'onda compresa tra 380 e 780 nm;
  - 3) *radiazioni infrarosse*: radiazioni ottiche a lunghezza d'onda compresa tra 780 nm e 1 mm. La regione degli infrarossi è suddivisa in IRA (780-1400 nm), IRB (1400-3000 nm) e IRC (3000 nm-1 mm);
- b) *laser (amplificazione di luce mediante emissione stimolata di radiazione)*: qualsiasi dispositivo al quale si possa far produrre o amplificare le radiazioni elettromagnetiche nella gamma di lunghezze d'onda delle radiazioni ottiche, soprattutto mediante il processo di emissione stimolata controllata;
- c) *radiazione laser*: radiazione ottica prodotta da un laser;
- d) *radiazione non coerente*: qualsiasi radiazione ottica diversa dalla radiazione laser;
- e) *valori limite di esposizione*: limiti di esposizione alle radiazioni ottiche che sono basati direttamente sugli effetti sulla salute accertati e su considerazioni biologiche. Il rispetto di questi limiti garantisce che i lavoratori esposti a sorgenti artificiali di radiazioni ottiche siano protetti contro tutti gli effetti nocivi sugli occhi e sulla cute conosciuti;
- f) *irradianza (E) o densità di potenza*: la potenza radiante incidente per unità di area su una superficie espressa in watt su metro quadrato ( $W m^{-2}$ );
- g) *esposizione radiante (H)*: integrale nel tempo dell'irradianza espresso in joule su metro quadrato ( $J m^{-2}$ );
- h) *radianza (L)*: il flusso radiante o la potenza per unità d'angolo solido per unità di superficie, espressa in watt su metro quadrato su steradiano ( $W m^{-2} sr^{-1}$ );
- i) *livello*: la combinazione di irradianza, esposizione radiante e radianza alle quali è esposto un lavoratore.

### Articolo 215 - Valori limite di esposizione

1. I valori limite di esposizione per le radiazioni incoerenti sono riportati nell'[ALLEGATO XXXVII, parte I](#).
2. I valori limite di esposizione per le radiazioni laser sono riportati nell'[ALLEGATO XXXVII, parte II](#).

*Richiami all'Art. 215:*

- [Art. 216, co. 2, lett. b](#)) - [Art. 218, co. 2](#)

### Articolo 216 - Identificazione dell'esposizione e valutazione dei rischi

1. Nell'ambito della valutazione dei rischi di cui all'[articolo 181](#), il datore di lavoro valuta e, quando necessario, misura e/o calcola i livelli delle radiazioni ottiche a cui possono essere esposti i lavoratori. La metodologia seguita nella valutazione, nella misurazione e/o nel calcolo rispetta le norme della Commissione elettrotecnica internazionale (IEC), per quanto riguarda le radiazioni laser, e le raccomandazioni della Commissione internazionale per l'illuminazione (CIE) e del Comitato europeo di normazione (CEN) per quanto riguarda le radiazioni incoerenti. Nelle situazioni di esposizione che esulano dalle suddette norme e raccomandazioni, e fino a quando non saranno disponibili norme e raccomandazioni adeguate dell'Unione Europea, il datore di lavoro adotta *le buone prassi* individuate od emanate dalla Commissione consultiva permanente per la prevenzione degli infortuni e per l'igiene del lavoro o, in subordine, linee guida nazionali o internazionali scientificamente fondate. In tutti i casi di esposizione, la valutazione tiene conto dei dati indicati dai fabbricanti delle attrezzature, se contemplate da pertinenti Direttive comunitarie di prodotto.

2. Il datore di lavoro, in occasione della valutazione dei rischi, presta particolare attenzione ai seguenti elementi:
  - a) il livello, la gamma di lunghezze d'onda e la durata dell'esposizione a sorgenti artificiali di radiazioni ottiche;
  - b) i valori limite di esposizione di cui all'[articolo 215](#);
  - c) qualsiasi effetto sulla salute e sulla sicurezza dei lavoratori appartenenti a gruppi particolarmente sensibili al rischio;
  - d) qualsiasi eventuale effetto sulla salute e sulla sicurezza dei lavoratori risultante dalle interazioni sul posto di lavoro tra le radiazioni ottiche e le sostanze chimiche fotosensibilizzanti;
  - e) qualsiasi effetto indiretto come l'accecamento temporaneo, le esplosioni o il fuoco;
  - f) l'esistenza di attrezzature di lavoro alternative progettate per ridurre i livelli di esposizione alle radiazioni ottiche artificiali;



- g) la disponibilità di azioni di risanamento volte a minimizzare i livelli di esposizione alle radiazioni ottiche;
- h) per quanto possibile, informazioni adeguate raccolte nel corso della sorveglianza sanitaria, comprese le informazioni pubblicate;
- i) sorgenti multiple di esposizione alle radiazioni ottiche artificiali;
- l) una classificazione dei laser stabilita conformemente alla pertinente Norma IEC e, in relazione a tutte le sorgenti artificiali che possono arrecare danni simili a quelli di un laser della classe 3B o 4, tutte le classificazioni analoghe;
- m) le informazioni fornite dai fabbricanti delle sorgenti di radiazioni ottiche e delle relative attrezzature di lavoro in conformità delle pertinenti Direttive comunitarie.

3. Il datore di lavoro nel documento di valutazione dei rischi deve precisare le misure adottate previste dagli [articoli 217 e 218](#).

Sanzioni Penali	<p><b>Sanzioni a carico del datore di lavoro</b></p> <ul style="list-style-type: none"> <li>• <a href="#">Art. 216</a>: arresto da tre a sei mesi o ammenda da 3.071,27 a 7.862,44 euro [<a href="#">Art. 219, co. 1, lett. a)</a>]</li> </ul>
-----------------	--

Richiami all'Art. 216:

- [Art. 217, co. 2](#)

#### **Articolo 217 - Disposizioni miranti ad eliminare o a ridurre i rischi**

1. Se la valutazione dei rischi di cui all'[articolo 17, comma 1, lettera a\)](#), mette in evidenza che i valori limite d'esposizione possono essere superati, il datore di lavoro definisce e attua un programma d'azione che comprende misure tecniche e/o organizzative destinate ad evitare che l'esposizione superi i valori limite, tenendo conto in particolare:

- a) di altri metodi di lavoro che comportano una minore esposizione alle radiazioni ottiche;
- b) della scelta di attrezzature che emettano meno radiazioni ottiche, tenuto conto del lavoro da svolgere;
- c) delle misure tecniche per ridurre l'emissione delle radiazioni ottiche, incluso, quando necessario, l'uso di dispositivi di sicurezza, schermatura o analoghi meccanismi di protezione della salute;
- d) degli opportuni programmi di manutenzione delle attrezzature di lavoro, dei luoghi e delle postazioni di lavoro;
- e) della progettazione e della struttura dei luoghi e delle postazioni di lavoro;
- f) della limitazione della durata e del livello dell'esposizione;
- g) della disponibilità di adeguati dispositivi di protezione individuale;
- h) delle istruzioni del fabbricante delle attrezzature.

2. In base alla valutazione dei rischi di cui all'[articolo 216](#), i luoghi di lavoro in cui i lavoratori potrebbero essere esposti a livelli di radiazioni ottiche che superino i valori *limite di esposizione* devono essere indicati con un'apposita segnaletica. Dette aree sono inoltre identificate e l'accesso alle stesse è limitato, laddove ciò sia tecnicamente possibile.

3. Il datore di lavoro adatta le misure di cui al [presente articolo](#) alle esigenze dei lavoratori appartenenti a gruppi particolarmente sensibili al rischio.

Sanzioni Penali	<p><b>Sanzioni a carico del datore di lavoro e del dirigente</b></p> <ul style="list-style-type: none"> <li>• <a href="#">Art. 217, co. 1</a>: arresto da tre a sei mesi o ammenda da 2.457,02 a 4.914,03 euro [<a href="#">Art. 219, co. 2, lett. a)</a>]</li> <li>• <a href="#">Art. 217, co. 2, 3</a>: arresto da due a quattro mesi o ammenda da 921,38 a 4.914,03 euro [<a href="#">Art. 219, co. 2, lett. b)</a>]</li> </ul>
-----------------	--

Richiami all'Art. 217:

- [Art. 216, co. 3](#)

#### **Articolo 218 - Sorveglianza sanitaria**

1. La sorveglianza sanitaria viene effettuata periodicamente, di norma una volta l'anno o con periodicità inferiore decisa dal medico competente con particolare riguardo ai lavoratori particolarmente sensibili al rischio, tenuto conto dei risultati della valutazione dei rischi trasmessi dal datore di lavoro. La sorveglianza sanitaria è effettuata con l'obiettivo di prevenire e scoprire tempestivamente effetti negativi per la salute, nonché prevenire effetti a lungo termine negativi per la salute e rischi di malattie croniche derivanti dall'esposizione a radiazioni ottiche.

2. Fermo restando il rispetto di quanto stabilito dall'[articolo 182](#) e di quanto previsto al [comma 1](#), sono tempestivamente sottoposti a controllo medico i lavoratori per i quali è stata rilevata un'esposizione superiore ai valori limite di cui all'[articolo 215](#).

3. Laddove i valori limite sono superati, oppure sono identificati effetti nocivi sulla salute:

- a) il medico o altra persona debitamente qualificata comunica al lavoratore i risultati che lo riguardano. Il lavoratore riceve in particolare le informazioni e i pareri relativi al controllo sanitario cui dovrebbe sottoporsi dopo la fine



dell'esposizione;

- b) il datore di lavoro è informato di tutti i dati significativi emersi dalla sorveglianza sanitaria tenendo conto del segreto professionale.

*Richiami all'Art. 218:*

- [Art. 216, co. 3](#)

*Richiami al Titolo VIII, Capo V:*

- [Art. 180, co. 2](#) - [Art. 182, co. 2](#) - [Art. 184, co. 1, lett. b\)](#) - [Art. 213, co. 1](#) - [Art. 214, co. 1](#) - [Art. 306, co. 3](#)

## CAPO VI - SANZIONI

### **Articolo 219<sup>115</sup> - Sanzioni a carico del datore di lavoro e del dirigente**

1. Il datore di lavoro è punito:

a) con l'arresto da tre a sei mesi o con l'ammenda da 3.071,27 a 7.862,44 euro per la violazione degli [articoli 181, comma 2, 190, commi 1 e 5, 202, commi 1 e 5, 209, commi 1 e 6, 216](#);

b) con l'arresto da tre a sei mesi o con l'ammenda da 2.457,02 a 4.914,03 euro per la violazione degli [articoli 190, commi 2 e 3, 202, commi 3 e 4, e 209 comma 5](#).

2. Il datore di lavoro e il dirigente sono puniti:

a) con arresto da tre a sei mesi o con l'ammenda da 2.457,02 a 4.914,03 euro per la violazione degli [articoli 182, comma 2, 185, 192, comma 2, 193, comma 1, 195, 196, 197, comma 3, secondo periodo, 203, 205, comma 4, secondo periodo, 210, commi 1 e 2 e 217, comma 1](#);

b) con l'arresto da due a quattro mesi o con l'ammenda da 921,38 a 4.914,03 euro per la violazione degli [articoli 184, 192, comma 3, primo periodo, 210, commi da 3 a 8, e 217, commi 2 e 3](#).

### **Articolo 220 - Sanzioni a carico del medico competente**

1. Il medico competente è punito con l'arresto fino tre mesi o con l'ammenda da 491,40 a 1.965,61 euro per la violazione degli [articoli 185 e 186](#).

*Richiami al Titolo VIII:*

- [Art. 184, co. 1, lett. a\)](#) - [Art. 185, co. 1](#) - [Art. 186, co. 1](#)

<sup>115</sup> Articolo così modificato dal Decreto Legislativo 1 agosto 2016, n. 159 (GU n.192 del 18/08/2016, in vigore dal 02/09/2016).

# TITOLO IX - SOSTANZE PERICOLOSE

## CAPO I - PROTEZIONE DA AGENTI CHIMICI

### LETTERE CIRCOLARI

[Lettera circolare del 30/06/2011 prot. 15/VI/00148771 - Oggetto: Prime indicazioni esplicative in merito alle implicazioni del Regolamento \(CE\) n. 1907/2006 \(Registration Evaluation Authorisation Restriction of Chemicals REACH\), del Regolamento \(CE\) n. 1272/2008 \(Classification Labelling Packaging - CLP\) e del Regolamento \(UE\) n. 453/2010 \(recante modifiche dell'Allegato II del Regolamento CE 1907/2006 e concernente le disposizioni sulle schede di dati di sicurezza\), nell'ambito della normativa vigente in materia di salute e sicurezza nei luoghi di lavoro \(Titolo IX del D.Lgs. n. 81/2008 e s.m.i., Capo I "Protezione da Agenti Chimici" e Capo II "Protezione da Agenti Cancerogeni e Mutageni"\)](#)

### DOCUMENTI TECNICI DELLA COMMISSIONE CONSULTIVA PERMANENTE PER LA SALUTE E SICUREZZA SUL LAVORO (art. 6)

**LINK ESTERNO:** [Criteri e strumenti per la valutazione e gestione del rischio chimico negli ambienti di lavoro ai sensi del D.Lgs. n. 81/2008 e s.m.i. \(Titolo IX, Capo I "Protezione da Agenti Chimici" e Capo II "Protezione da Agenti Cancerogeni e Mutageni"\), alla luce delle ricadute del Regolamento \(CE\) n. 1907/2006 \(Registration Evaluation Authorisation Restriction of Chemicals - REACH\), del Regolamento \(CE\) n. 1272/2008 \(Classification Labelling Packaging - CLP\) e del Regolamento \(UE\) n. 453/2010 \(recante modifiche all'Allegato II del Regolamento CE 1907/2006 e concernente le disposizioni sulle schede di dati di sicurezza\). Approvato nella seduta del 28 novembre 2012.](#)

**LINK ESTERNO:** ["Articoli pirotecnici. Impianti di produzione e deposito." Approvato nella seduta del 20/06/2013.](#)

### Articolo 221 - Campo di applicazione

1. Il [presente capo](#) determina i requisiti minimi per la protezione dei lavoratori contro i rischi per la salute e la sicurezza che derivano, o possono derivare, dagli effetti di agenti chimici presenti sul luogo di lavoro o come risultato di ogni attività lavorativa che comporti la presenza di agenti chimici.
2. I requisiti individuati dal [presente capo](#) si applicano a tutti gli agenti chimici pericolosi che sono presenti sul luogo di lavoro, fatte salve le disposizioni relative agli agenti chimici per i quali valgono provvedimenti di protezione radiologica regolamentati dal decreto legislativo del 17 marzo 1995, n. 230<sup>(N)</sup>, e successive modificazioni.
3. Le disposizioni del [presente capo](#) si applicano altresì al trasporto di agenti chimici pericolosi, fatte salve le disposizioni specifiche contenute nei Decreti Ministeriali 4 settembre 1996<sup>(N)</sup>, 15 maggio 1997<sup>(N)</sup>, 28 settembre 1999<sup>(N)</sup> e nel decreto legislativo 13 gennaio 1999, n. 41<sup>(N)</sup>, nelle disposizioni del Codice IMDG del Codice IBC e nel Codice IGC, quali definite dall'articolo 2 della Direttiva 93/75/CEE, del Consiglio, del 13 settembre 1993<sup>(N)</sup>, nelle disposizioni dell'Accordo Europeo relativo al trasporto internazionale di merci pericolose per vie navigabili interne (ADN) e del Regolamento per il trasporto delle sostanze pericolose sul Reno (ADNR), quali incorporate nella normativa comunitaria e nelle istruzioni tecniche per il trasporto sicuro di merci pericolose emanate alla data del 25 maggio 1998.
4. Le disposizioni del [presente capo](#) non si applicano alle attività comportanti esposizione ad amianto che restano disciplinate dalle norme contenute al [capo III del presente Titolo](#).

### [Note all'Art. 221](#)

### Articolo 222 - Definizioni

1. Ai fini del [presente capo](#) si intende per:
  - a) *agenti chimici*: tutti gli elementi o composti chimici, sia da soli sia nei loro miscugli, allo stato naturale o ottenuti, utilizzati o smaltiti, compreso lo smaltimento come rifiuti, mediante qualsiasi attività lavorativa, siano essi prodotti intenzionalmente o no e siano immessi o no sul mercato;
  - b) *agenti chimici pericolosi*:
    - 1) agenti chimici che soddisfano i criteri di classificazione come pericolosi in una delle classi di pericolo fisico o di pericolo per la salute di cui al regolamento (CE) n. 1272/2008 del Parlamento europeo e del Consiglio, indipendentemente dal fatto che tali agenti chimici siano classificati nell'ambito di tale regolamento<sup>116</sup>;
    - 2) *soppresso*<sup>117</sup>;
    - 3) agenti chimici che, pur non essendo classificabili come pericolosi ai sensi del [presente articolo, lettera b\), numero 1](#)), comportano un rischio per la sicurezza e la salute dei lavoratori a causa di loro proprietà chimico-fisiche, chimiche o tossicologiche e del modo in cui sono utilizzati o presenti sul luogo di lavoro, compresi gli agenti chimici cui è stato assegnato un valore limite di esposizione professionale di cui all'[Allegato XXXVIII](#)<sup>118</sup>;
  - c) *attività che comporta la presenza di agenti chimici*: ogni attività lavorativa in cui sono utilizzati agenti chimici, o se ne prevede l'utilizzo, in ogni tipo di procedimento, compresi la produzione, la manipolazione, l'immagazzinamento, il trasporto o l'eliminazione e il trattamento dei rifiuti, o che risultino da tale attività lavorativa;
  - d) *valore limite di esposizione professionale*: se non diversamente specificato, il limite della concentrazione media ponderata nel tempo di un agente chimico nell'aria all'interno della zona di respirazione di un lavoratore in relazione ad un determinato periodo di riferimento; un primo elenco di tali valori è riportato nell'[ALLEGATO XXXVIII](#);

<sup>116</sup> Punto così modificato dal Decreto Legislativo 15 febbraio 2016, n. 39 (GU n.61 del 14/03/2016, in vigore dal 29/03/2016).

<sup>117</sup> Punto soppresso dal Decreto Legislativo 15 febbraio 2016, n. 39 (GU n.61 del 14/03/2016, in vigore dal 29/03/2016).

<sup>118</sup> Punto così modificato dal Decreto Legislativo 15 febbraio 2016, n. 39 (GU n.61 del 14/03/2016, in vigore dal 29/03/2016).

- e) *valore limite biologico*: il limite della concentrazione del relativo agente, di un suo metabolita, o di un indicatore di effetto, nell'appropriato mezzo biologico; un primo elenco di tali valori è riportato nell'[ALLEGATO XXXIX](#);
- f) *sorveglianza sanitaria*: la valutazione dello stato di salute del singolo lavoratore in funzione dell'esposizione ad agenti chimici sul luogo di lavoro;
- g) *pericolo*: la proprietà intrinseca di un agente chimico di poter produrre effetti nocivi;
- h) *rischio*: la probabilità che si raggiunga il potenziale nocivo nelle condizioni di utilizzazione o esposizione.

[Note all'Art. 222](#)

### **Articolo 223 - Valutazione dei rischi**

1. Nella valutazione di cui all'[articolo 28](#), il datore di lavoro determina preliminarmente l'eventuale presenza di agenti chimici pericolosi sul luogo di lavoro e valuta anche i rischi per la sicurezza e la salute dei lavoratori derivanti dalla presenza di tali agenti, prendendo in considerazione in particolare:

- a) le loro proprietà pericolose;
- b) le informazioni sulla salute e sicurezza comunicate dal fornitore tramite la relativa scheda di sicurezza predisposta ai sensi del regolamento (CE) n. 1907/2006 del Parlamento europeo e del Consiglio<sup>119</sup>;
- c) *il livello, il modo e la durata della esposizione*;
- d) *le circostanze in cui viene svolto il lavoro in presenza di tali agenti tenuto conto della quantità delle sostanze e delle miscele<sup>120</sup> che li contengono o li possono generare*;
- e) i valori limite di esposizione professionale o i valori limite biologici; di cui un primo elenco è riportato negli allegati [ALLEGATO XXXVIII](#) e [ALLEGATO XXXIX](#);
- f) gli effetti delle misure preventive e protettive adottate o da adottare;
- g) se disponibili, le conclusioni tratte da eventuali azioni di sorveglianza sanitaria già intraprese.

2. Nella valutazione dei rischi il datore di lavoro indica quali misure sono state adottate ai sensi dell'[articolo 224](#) e, ove applicabile, dell'[articolo 225](#). Nella valutazione medesima devono essere incluse le attività, ivi compresa la manutenzione e la pulizia, per le quali è prevedibile la possibilità di notevole esposizione o che, per altri motivi, possono provocare effetti nocivi per la salute e la sicurezza, anche dopo l'adozione di tutte le misure tecniche.

3. Nel caso di attività lavorative che comportano l'esposizione a più agenti chimici pericolosi, i rischi sono valutati in base al rischio che comporta la combinazione di tutti i suddetti agenti chimici.

4. Fermo restando quanto previsto dai regolamenti (CE) n. 1907/2006 e n. 1272/2008, il fornitore di agenti chimici pericolosi è tenuto a fornire al datore di lavoro acquirente tutte le ulteriori informazioni necessarie per la completa valutazione del rischio<sup>121</sup>.

5. La valutazione del rischio può includere la giustificazione che la natura e l'entità dei rischi connessi con gli agenti chimici pericolosi rendono non necessaria un'ulteriore valutazione maggiormente dettagliata dei rischi.

6. Nel caso di un'attività nuova che comporti la presenza di agenti chimici pericolosi, la valutazione dei rischi che essa presenta e l'attuazione delle misure di prevenzione sono predisposte preventivamente. Tale attività comincia solo dopo che si sia proceduto alla valutazione dei rischi che essa presenta e all'attuazione delle misure di prevenzione.

7. Il datore di lavoro aggiorna periodicamente la valutazione e, comunque, in occasione di notevoli mutamenti che potrebbero averla resa superata ovvero quando i risultati della sorveglianza medica ne mostrino la necessità.

Sanzioni  
Penali

#### **Sanzioni per il datore di lavoro**

- [Art. 223, co. 1, 2, 3](#): arresto da tre a sei mesi o ammenda da 3.071,27 a 7.862,44 euro [[Art. 262, co. 1, lett. a](#)]
- [Art. 223, co. 6](#): arresto fino a sei mesi o ammenda da 2.457,02 a 4.914,03 euro [[Art. 262, co. 1, lett. b](#)]

#### **INTERPELLI**

[INTERPELLO N. 14/2013 del 24/10/2013 - Limiti di utilizzo delle procedure standardizzate](#)

[INTERPELLO N. 9/2016 del 12/05/2016 - Valutazione dei rischi da agenti chimici presenti sul luogo di lavoro ubicati all'interno di siti contaminati](#)

[Note all'Art. 223](#)

**Richiami all'Art. 223:**

- [Art. 225, co. 1](#) - [Art. 225, co. 4](#) - [Art. 227, co. 2, lett. a](#) - [Art. 229, co. 7, lett. a](#)

### **Articolo 224 - Misure e principi generali per la prevenzione dei rischi**

1. Fermo restando quanto previsto dall'[articolo 15](#), i rischi derivanti da agenti chimici pericolosi devono essere eliminati o ridotti al minimo mediante le seguenti misure:

- a) progettazione e organizzazione dei sistemi di lavorazione sul luogo di lavoro;
- b) fornitura di attrezzature idonee per il lavoro specifico e relative procedure di manutenzione adeguate;

<sup>119</sup> Punto così modificato dal Decreto Legislativo 15 febbraio 2016, n. 39 (GU n.61 del 14/03/2016, in vigore dal 29/03/2016).

<sup>120</sup> Modifica introdotta dal Decreto Legislativo 15 febbraio 2016, n. 39 (GU n.61 del 14/03/2016, in vigore dal 29/03/2016).

<sup>121</sup> Comma così modificato dal Decreto Legislativo 15 febbraio 2016, n. 39 (GU n.61 del 14/03/2016, in vigore dal 29/03/2016).



- c) riduzione al minimo del numero di lavoratori che sono o potrebbero essere esposti;
  - d) riduzione al minimo della durata e dell'intensità dell'esposizione;
  - e) misure igieniche adeguate;
  - f) riduzione al minimo della quantità di agenti presenti sul luogo di lavoro in funzione delle necessità della lavorazione;
  - g) metodi di lavoro appropriati comprese le disposizioni che garantiscono la sicurezza nella manipolazione, nell'immagazzinamento e nel trasporto sul luogo di lavoro di agenti chimici pericolosi nonché dei rifiuti che contengono detti agenti chimici.
2. Se i risultati della valutazione dei rischi dimostrano che, in relazione al tipo e alle quantità di un agente chimico pericoloso e alle modalità e frequenza di esposizione a tale agente presente sul luogo di lavoro, vi è solo un rischio basso per la sicurezza e irrilevante per la salute dei lavoratori e che le misure di cui al [comma 1](#) sono sufficienti a ridurre il rischio, non si applicano le disposizioni degli [articoli 225, 226, 229, 230](#).

**INTERPELLI**

[INTERPELLO N. 14/2013 del 24/10/2013 - Limiti di utilizzo delle procedure standardizzate](#)

Richiami all'Art. 224:

- [Art. 223, co. 2](#) - [Art. 229, co. 1](#) - [Art. 232, co. 3](#) - [Art. 232, co. 4](#)

**Articolo 225 - Misure specifiche di protezione e di prevenzione**

1. Il datore di lavoro, sulla base dell'attività e della valutazione dei rischi di cui all'[articolo 223](#), provvede affinché il rischio sia eliminato o ridotto mediante la sostituzione, qualora la natura dell'attività lo consenta, con altri agenti o processi che, nelle condizioni di uso, non sono o sono meno pericolosi per la salute dei lavoratori. Quando la natura dell'attività non consente di eliminare il rischio attraverso la sostituzione il datore di lavoro garantisce che il rischio sia ridotto mediante l'applicazione delle seguenti misure da adottarsi nel seguente ordine di priorità:

- a) progettazione di appropriati processi lavorativi e controlli tecnici, nonché uso di attrezzature e materiali adeguati;
  - b) appropriate misure organizzative e di protezione collettive alla fonte del rischio;
  - c) misure di protezione individuali, compresi i dispositivi di protezione individuali, qualora non si riesca a prevenire con altri mezzi l'esposizione;
  - d) sorveglianza sanitaria dei lavoratori a norma degli [articoli 229 e 230](#).
2. Salvo che possa dimostrare con altri mezzi il conseguimento di un adeguato livello di prevenzione e di protezione, il datore di lavoro, periodicamente ed ogni qualvolta sono modificate le condizioni che possono influire sull'esposizione, provvede ad effettuare la misurazione degli agenti che possono presentare un rischio per la salute, con metodiche standardizzate di cui è riportato un elenco meramente indicativo nell'[ALLEGATO XLI](#) o in loro assenza, con metodiche appropriate e con particolare riferimento ai valori limite di esposizione professionale e per periodi rappresentativi dell'esposizione in termini spazio temporali.
3. Quando sia stato superato un valore limite di esposizione professionale stabilito dalla normativa vigente il datore di lavoro identifica e rimuove le cause che hanno cagionato tale superamento dell'evento, adottando immediatamente le misure appropriate di prevenzione e protezione.
4. I risultati delle misurazioni di cui al [comma 2](#) sono allegati ai documenti di valutazione dei rischi e resi noti ai rappresentanti per la sicurezza dei lavoratori. Il datore di lavoro tiene conto delle misurazioni effettuate ai sensi del [comma 2](#) per l'adempimento degli obblighi conseguenti alla valutazione dei rischi di cui all'[articolo 223](#). Sulla base della valutazione dei rischi e dei principi generali di prevenzione e protezione, il datore di lavoro adotta le misure tecniche e organizzative adeguate alla natura delle operazioni, compresi l'immagazzinamento, la manipolazione e l'isolamento di agenti chimici incompatibili fra di loro; in particolare, il datore di lavoro previene sul luogo di lavoro la presenza di concentrazioni pericolose di sostanze infiammabili o quantità pericolose di sostanze chimicamente instabili.
5. Laddove la natura dell'attività lavorativa non consenta di prevenire sul luogo di lavoro la presenza di concentrazioni pericolose di sostanze infiammabili o quantità pericolose di sostanze chimicamente instabili, il datore di lavoro deve in particolare:
- a) evitare la presenza di fonti di accensione che potrebbero dar luogo a incendi ed esplosioni, o l'esistenza di condizioni avverse che potrebbero provocare effetti fisici dannosi ad opera di sostanze o miscele di sostanze chimicamente instabili;
  - b) limitare, anche attraverso misure procedurali ed organizzative previste dalla normativa vigente, gli effetti pregiudizievoli sulla salute e la sicurezza dei lavoratori in caso di incendio o di esplosione dovuti all'accensione di sostanze infiammabili, o gli effetti dannosi derivanti da sostanze o miscele di sostanze chimicamente instabili.
6. Il datore di lavoro mette a disposizione attrezzature di lavoro ed adotta sistemi di protezione collettiva ed individuale conformi alle disposizioni legislative e regolamentari pertinenti, in particolare per quanto riguarda l'uso dei suddetti mezzi in atmosfere potenzialmente esplosive.
7. Il datore di lavoro adotta misure per assicurare un sufficiente controllo degli impianti, apparecchi e macchinari,

anche mettendo a disposizione sistemi e dispositivi finalizzati alla limitazione del rischio di esplosione o dispositivi per limitare la pressione delle esplosioni.

8. Il datore di lavoro informa i lavoratori del superamento dei valori limite di esposizione professionale, delle cause dell'evento e delle misure di prevenzione e protezione adottate e ne dà comunicazione, senza indugio, all'organo di vigilanza. *Tale comunicazione può essere effettuata in via telematica, anche per mezzo degli organismi paritetici o delle organizzazioni sindacali dei datori di lavoro.*<sup>122</sup>

Sanzioni Penali	<b>Sanzioni per il datore di lavoro e il dirigente</b> • <a href="#">Art. 225</a> : arresto da tre a sei mesi o ammenda da 3.071,27 a 7.862,44 euro [ <a href="#">Art. 262, co. 2, lett. a)</a> ]
	<b>Sanzioni per il preposto</b> <sup>123</sup> • <a href="#">Art. 225</a> : arresto sino a due mesi o ammenda da 491,40 a 1.965,61 euro [ <a href="#">Art. 263, co. 1, lett. a)</a> ]

#### INTERPELLI

[INTERPELLO N. 14/2013 del 24/10/2013 - Limiti di utilizzo delle procedure standardizzate](#)

Richiami all'Art. 225:

- [Art. 223, co. 2](#) - [Art. 224, co. 2](#)

#### **Articolo 226 - Disposizioni in caso di incidenti o di emergenze**

1. Ferme restando le disposizioni di cui agli [articoli 43](#) e [44](#), nonché quelle previste dal [decreto del Ministro dell'interno in data 10 marzo 1998](#), pubblicato nel S.O. alla Gazzetta Ufficiale n. 81 del 7 aprile 1998, il datore di lavoro, al fine di proteggere la salute e la sicurezza dei lavoratori dalle conseguenze di incidenti o di emergenze derivanti dalla presenza di agenti chimici pericolosi sul luogo di lavoro, predispone procedure di intervento adeguate da attuarsi al verificarsi di tali eventi. Tale misure comprendono esercitazioni di sicurezza da effettuarsi a intervalli connessi alla tipologia di lavorazione e la messa a disposizione di appropriati mezzi di pronto soccorso.

2. Nel caso di incidenti o di emergenza, il datore di lavoro adotta immediate misure dirette ad attenuarne gli effetti ed in particolare, di assistenza, di evacuazione e di soccorso e ne informa i lavoratori. Il datore di lavoro adotta inoltre misure adeguate per porre rimedio alla situazione quanto prima.

3. Ai lavoratori cui è consentito operare nell'area colpita o ai lavoratori indispensabili all'effettuazione delle riparazioni e delle attività necessarie, sono forniti indumenti protettivi, dispositivi di protezione individuale ed idonee attrezzature di intervento che devono essere utilizzate sino a quando persiste la situazione anomala.

4. Il datore di lavoro adotta le misure necessarie per approntare sistemi d'allarme e altri sistemi di comunicazione necessari per segnalare tempestivamente l'incidente o l'emergenza.

5. Le misure di emergenza devono essere contenute nel piano previsto dal decreto di cui al [comma 1](#). In particolare nel piano vanno inserite:

- a) informazioni preliminari sulle attività pericolose, sugli agenti chimici pericolosi, sulle misure per l'identificazione dei rischi, sulle precauzioni e sulle procedure, in modo tale che servizi competenti per le situazioni di emergenza possano mettere a punto le proprie procedure e misure precauzionali;
- b) qualunque altra informazione disponibile sui rischi specifici derivanti o che possano derivare dal verificarsi di incidenti o situazioni di emergenza, comprese le informazioni sulle procedure elaborate in base al [presente articolo](#).

6. Nel caso di incidenti o di emergenza i soggetti non protetti devono immediatamente abbandonare la zona interessata.

Sanzioni Penali	<b>Sanzioni per il datore di lavoro e il dirigente</b> • <a href="#">Art. 226</a> : arresto da tre a sei mesi o ammenda da 3.071,27 a 7.862,44 euro [ <a href="#">Art. 262, co. 2, lett. a)</a> ]
	<b>Sanzioni per il preposto</b> <sup>124</sup> • <a href="#">Art. 226</a> : arresto sino a due mesi o ammenda da 491,40 a 1.965,61 euro [ <a href="#">Art. 263, co. 1, lett. a)</a> ]

#### INTERPELLI

[INTERPELLO N. 14/2013 del 24/10/2013 - Limiti di utilizzo delle procedure standardizzate](#)

Richiami all'Art. 226:

- [Art. 224, co. 2](#)

#### **Articolo 227 - Informazione e formazione per i lavoratori**

1. Fermo restando quanto previsto agli [articoli 36](#) e [37](#), il datore di lavoro garantisce che i lavoratori o i loro rappresentanti dispongano di:

- a) dati ottenuti attraverso la valutazione del rischio e ulteriori informazioni ogni qualvolta modifiche importanti sul

<sup>122</sup> Comma modificato dall'art. 32 del decreto-legge 21/06/2013, n. 69 recante "Disposizioni urgenti per il rilancio dell'economia" (G.U. n.144 del 21/6/2013 - S.O. n. 50) convertito con modificazioni dalla Legge 9/08/2013, n. 98 (G.U. n. 194 del 20/08/2013 - S.O. n. 63);

<sup>123</sup> **Commento personale:** dalla lettura dell'articolo non si ravvisano norme od obblighi di competenza del preposto

<sup>124</sup> **Commento personale:** dalla lettura dell'articolo non si ravvisano norme od obblighi di competenza del preposto



- luogo di lavoro determinino un cambiamento di tali dati;
- b) informazioni sugli agenti chimici pericolosi presenti sul luogo di lavoro, quali l'identità degli agenti, i rischi per la sicurezza e la salute, i relativi valori limite di esposizione professionale e altre disposizioni normative relative agli agenti;
  - c) formazione ed informazioni su precauzioni ed azioni adeguate da intraprendere per proteggere loro stessi ed altri lavoratori sul luogo di lavoro;
  - d) accesso ad ogni scheda dei dati di sicurezza messa a disposizione dal fornitore<sup>125</sup>.
2. Il datore di lavoro assicura che le informazioni siano:
- a) fornite in modo adeguato al risultato della valutazione del rischio di cui all'[articolo 223](#). Tali informazioni possono essere costituite da comunicazioni orali o dalla formazione e dall'addestramento individuali con il supporto di informazioni scritte, a seconda della natura e del grado di rischio rivelato dalla valutazione del rischio;
  - b) aggiornate per tener conto del cambiamento delle circostanze.
3. Laddove i contenitori e le condutture per gli agenti chimici pericolosi utilizzati durante il lavoro non siano contrassegnati da segnali di sicurezza in base a quanto disposto dal [Titolo V](#), il datore di lavoro provvede affinché la natura del contenuto dei contenitori e delle condutture e gli eventuali rischi connessi siano chiaramente identificabili.
4. Il fornitore deve trasmettere ai datori di lavoro tutte le informazioni concernenti gli agenti chimici pericolosi prodotti o forniti secondo quanto stabilito dal regolamento (CE) n. 1907/2006<sup>126</sup>.

Sanzioni Penali	<p><b>Sanzioni per il datore di lavoro e il dirigente</b></p> <ul style="list-style-type: none"> <li>• <a href="#">Art. 227, co. 1, 2, 3</a>: arresto fino a sei mesi o ammenda da 2.457,02 a 4.914,03 euro [<a href="#">Art. 262, co. 2, lett. b)</a>]</li> </ul>
-----------------	--

[Note all'Art. 227](#)

### Articolo 228 - Divieti

1. Sono vietate la produzione, la lavorazione e l'impiego degli agenti chimici sul lavoro e le attività indicate all'[ALLEGATO XL](#).
2. Il divieto non si applica se un agente è presente in una miscela<sup>127</sup>, o quale componente di rifiuti, purché la concentrazione individuale sia inferiore al limite indicato nell'[ALLEGATO stesso](#).
3. In deroga al divieto di cui al [comma 1](#), possono essere effettuate, previa autorizzazione da rilasciarsi ai sensi del [comma 5](#), le seguenti attività:
- a) attività a fini esclusivi di ricerca e sperimentazione scientifica, ivi comprese le analisi;
  - b) attività volte ad eliminare gli agenti chimici che sono presenti sotto forma di sottoprodotto o di rifiuti;
  - c) produzione degli agenti chimici destinati ad essere usati come intermedi.
4. Ferme restando le disposizioni di cui al [presente capo](#), nei casi di cui al [comma 3, lettera c\)](#), il datore di lavoro evita l'esposizione dei lavoratori, stabilendo che la produzione e l'uso più rapido possibile degli agenti come prodotti intermedi avvenga in un sistema chiuso dal quale gli stessi possono essere rimossi soltanto nella misura necessaria per il controllo del processo o per la manutenzione del sistema.
5. Il datore di lavoro che intende effettuare le attività di cui al [comma 3](#) deve inviare una richiesta di autorizzazione al *Ministero del lavoro, della salute e delle politiche sociali* che la rilascia sentito il *Ministero del lavoro, della salute e delle politiche sociali* e la regione interessata. La richiesta di autorizzazione è corredata dalle seguenti informazioni:
- a) i motivi della richiesta di deroga;
  - b) i quantitativi dell'agente da utilizzare annualmente;
  - c) il numero dei lavoratori addetti;
  - d) descrizione delle attività e delle reazioni o processi;
  - e) misure previste per la tutela della salute e sicurezza e per prevenire l'esposizione dei lavoratori.

Sanzioni Penali	<p><b>Sanzioni per il datore di lavoro e il dirigente</b></p> <ul style="list-style-type: none"> <li>• <a href="#">Art. 228, co. 1, 3, 4, 5</a>: arresto da tre a sei mesi o ammenda da 3.071,27 a 7.862,44 euro [<a href="#">Art. 262, co. 2, lett. a)</a>]</li> </ul>
	<p><b>Sanzioni per il preposto<sup>128</sup></b></p> <ul style="list-style-type: none"> <li>• <a href="#">Art. 228, co. 1, 3, 4, 5</a>: arresto sino a due mesi o ammenda da 491,40 a 1.965,61 euro [<a href="#">Art. 263, co. 1, lett. a)</a>]</li> </ul>

<sup>125</sup> Punto così modificato dal Decreto Legislativo 15 febbraio 2016, n. 39 (GU n.61 del 14/03/2016, in vigore dal 29/03/2016).

<sup>126</sup> Comma così modificato dal Decreto Legislativo 15 febbraio 2016, n. 39 (GU n.61 del 14/03/2016, in vigore dal 29/03/2016).

<sup>127</sup> Modifica introdotta dal Decreto Legislativo 15 febbraio 2016, n. 39 (GU n.61 del 14/03/2016, in vigore dal 29/03/2016).

<sup>128</sup> **Commento personale:** dalla lettura dell'articolo non si ravvisano norme od obblighi di competenza del preposto

**Articolo 229 - Sorveglianza sanitaria**

1. Fatto salvo quanto previsto dall'[articolo 224, comma 2](#), sono sottoposti alla sorveglianza sanitaria di cui all'[articolo 41](#) i lavoratori esposti agli agenti chimici pericolosi per la salute che rispondono ai criteri per la classificazione di cui al Regolamento (CE) n. 1272/2008 del Parlamento europeo e del Consiglio, e successive modificazioni ed integrazioni, come tossici acuti, corrosivi, irritanti, sensibilizzanti, tossici per il ciclo riproduttivo o con effetti sull'allattamento, tossici specifici per organo bersaglio, tossici in caso di aspirazione, cancerogeni e mutageni di categoria 2<sup>129</sup>.
2. La sorveglianza sanitaria viene effettuata:
- prima di adibire il lavoratore alla mansione che comporta l'esposizione;
  - periodicamente, di norma una volta l'anno o con periodicità diversa decisa dal medico competente con adeguata motivazione riportata nel documento di valutazione dei rischi e resa nota ai rappresentanti per la sicurezza dei lavoratori, in funzione della valutazione del rischio e dei risultati della sorveglianza sanitaria;
  - all'atto della cessazione del rapporto di lavoro. In tale occasione il medico competente deve fornire al lavoratore le eventuali indicazioni relative alle prescrizioni mediche da osservare.
3. Il monitoraggio biologico è obbligatorio per i lavoratori esposti agli agenti per i quali è stato fissato un valore limite biologico. Dei risultati di tale monitoraggio viene informato il lavoratore interessato. I risultati di tale monitoraggio, in forma anonima, vengono allegati al documento di valutazione dei rischi e comunicati ai rappresentanti per la sicurezza dei lavoratori.
4. Gli accertamenti sanitari devono essere a basso rischio per il lavoratore.
5. Il datore di lavoro, su parere conforme del medico competente, adotta misure preventive e protettive particolari per i singoli lavoratori sulla base delle risultanze degli esami clinici e biologici effettuati. Le misure possono comprendere l'allontanamento del lavoratore secondo le procedure dell'[articolo 42](#).
6. Nel caso in cui all'atto della sorveglianza sanitaria si evidenzino, in un lavoratore o in un gruppo di lavoratori esposti in maniera analoga ad uno stesso agente, l'esistenza di effetti pregiudizievoli per la salute imputabili a tale esposizione o il superamento di un valore limite biologico, il medico competente informa individualmente i lavoratori interessati ed il datore di lavoro.
7. Nei casi di cui al [comma 6](#), il datore di lavoro deve:
- sottoporre a revisione la valutazione dei rischi effettuata a norma dell'[articolo 223](#);
  - sottoporre a revisione le misure predisposte per eliminare o ridurre i rischi;
  - tenere conto del parere del medico competente nell'attuazione delle misure necessarie per eliminare o ridurre il rischio;
  - prendere le misure affinché sia effettuata una visita medica straordinaria per tutti gli altri lavoratori che hanno subito un'esposizione simile.
8. L'organo di vigilanza, con provvedimento motivato, può disporre contenuti e periodicità della sorveglianza sanitaria diversi rispetto a quelli definiti dal medico competente.

Sanzioni Penali	<b>Sanzioni per il datore di lavoro e il dirigente</b>
	<ul style="list-style-type: none"> <li>• <a href="#">Art. 229, co. 1, 2, 3, 5</a>: arresto fino a sei mesi o ammenda da 2.457,02 a 4.914,03 euro [<a href="#">Art. 262, co. 2, lett. b</a>]</li> <li>• <a href="#">Art. 229, co. 7</a>: arresto da tre a sei mesi o ammenda da 3.071,27 a 7.862,44 euro [<a href="#">Art. 262, co. 2, lett. a</a>]</li> </ul>
	<b>Sanzioni per il preposto<sup>130</sup></b>
	<ul style="list-style-type: none"> <li>• <a href="#">Art. 229, co. 1, 2, 3, 5</a>: arresto fino a un mese o ammenda da 307,13 a 1.228,50 euro [<a href="#">Art. 263, co. 1, lett. b</a>]</li> </ul>
	<b>Sanzioni per il medico competente</b>
	<ul style="list-style-type: none"> <li>• <a href="#">Art. 229, co. 3, primo periodo e 6</a>: arresto fino a due mesi o ammenda da 368,56 a 1.474,21 euro [<a href="#">Art. 264, co. 1, lett. a</a>]</li> </ul>

**INTERPELLI**

[INTERPELLO N. 14/2013 del 24/10/2013 - Limiti di utilizzo delle procedure standardizzate](#)

Richiami all'Art. 229:

- [Art. 224, co. 2](#) - [Art. 225, co. 1, lett. d](#)) - [Art. 230, co. 1](#)

**Articolo 230 - Cartelle sanitarie e di rischio**

1. Il medico competente, per ciascuno dei lavoratori di cui all'[articolo 229](#) istituisce ed aggiorna la cartella sanitaria secondo quanto previsto dall'[articolo 25, comma 1, lettera c](#)), e fornisce al lavoratore interessato tutte le informazioni previste dalle [lettere g](#)) ed [h](#)) del [comma 1 del medesimo articolo](#). Nella cartella di rischio sono, tra l'altro, indicati i livelli di esposizione professionale individuali forniti dal Servizio di prevenzione e protezione.
2. Su richiesta, è fornita agli organi di vigilanza copia dei documenti di cui al [comma 1](#).

<sup>129</sup> Comma così modificato dal Decreto Legislativo 15 febbraio 2016, n. 39 (GU n.61 del 14/03/2016, in vigore dal 29/03/2016).

<sup>130</sup> **Commento personale:** dalla lettura dell'articolo non si ravvisano norme od obblighi di competenza del preposto

Sanzioni  
Penali

**Sanzioni per il medico competente**

- [Art. 230](#): *arresto fino a due mesi o ammenda da 368,56 a 1.474,21 euro [Art. 264, co. 1, lett. a)]*

**INTERPELLI**

[INTERPELLO N. 14/2013 del 24/10/2013 - Limiti di utilizzo delle procedure standardizzate](#)

Richiami all'Art. 230:

- [Art. 224, co. 2](#) - [Art. 225, co. 1, lett. d\)](#)

**Articolo 231 - Consultazione e partecipazione dei lavoratori**

1. La consultazione e partecipazione dei lavoratori o dei loro rappresentanti sono attuate ai sensi delle disposizioni di cui all'[articolo 50](#).

**Articolo 232 - Adeguaamenti normativi**

1. Con decreto *del Ministro del lavoro, della salute e delle politiche sociali*, d'intesa con la Conferenza permanente per i rapporti tra lo Stato, le Regioni e le Province autonome di Trento e di Bolzano, è istituito senza nuovi o maggiori oneri per la finanza pubblica, un comitato consultivo per la determinazione e l'aggiornamento dei valori limite di esposizione professionale e dei valori limite biologici relativi agli agenti chimici. Il Comitato è composto da nove membri esperti nazionali di chiara fama in materia tossicologica e sanitaria di cui tre in rappresentanza del *Ministero del lavoro, della salute e delle politiche sociali*, su proposta dell'Istituto superiore di sanità, dell'ISPEL e della Commissione tossicologica nazionale, tre in rappresentanza della Conferenza dei Presidenti delle regioni e tre in rappresentanza del *Ministero del lavoro, della salute e delle politiche sociali*. Il Comitato si avvale del supporto organizzativo e logistico della Direzione generale della tutela delle condizioni di lavoro del *Ministero del lavoro, della salute e delle politiche sociali*.

2. Con uno o più Decreti *del Ministro del lavoro, della salute e delle politiche sociali* d'intesa con la Conferenza permanente per i rapporti tra lo Stato, le Regioni e le Province autonome, sentiti il Ministro dello sviluppo economico, il Comitato di cui al [comma 1](#) e le parti sociali, sono recepiti i valori di esposizione professionale e biologici obbligatori predisposti dalla Commissione europea, sono altresì stabiliti i valori limite nazionali anche tenuto conto dei valori limite indicativi predisposti dalla Commissione medesima e sono aggiornati gli [allegati ALLEGATO XXXVIII](#), [ALLEGATO XXIX](#), [ALLEGATO XL](#) e [ALLEGATO XLI](#) in funzione del progresso tecnico, dell'evoluzione di normative e specifiche comunitarie o internazionali e delle conoscenze nel settore degli agenti chimici pericolosi.

3. Con i Decreti di cui al [comma 2](#) è inoltre determinato il rischio basso per la sicurezza e irrilevante per la salute dei lavoratori di cui all'[articolo 224, comma 2](#), in relazione al tipo, alle quantità ed alla esposizione di agenti chimici, anche tenuto conto dei valori limite indicativi fissati dalla Unione Europea e dei parametri di sicurezza.

4. Nelle more dell'adozione dei Decreti di cui al [comma 2](#), con uno o più Decreti *del Ministro del lavoro, della salute e delle politiche sociali*, d'intesa con la Conferenza permanente per i rapporti tra lo Stato, le Regioni e le Province autonome di Trento e di Bolzano, possono essere stabiliti, entro quarantacinque giorni dalla data di entrata in vigore del presente decreto, i parametri per l'individuazione del rischio basso per la sicurezza e irrilevante per la salute dei lavoratori di cui all'[articolo 224, comma 2](#), sulla base di proposte delle associazioni di categoria dei datori di lavoro interessate comparativamente rappresentative, sentite le associazioni dei prestatori di lavoro interessate comparativamente rappresentative. Scaduto inutilmente il termine di cui al [presente articolo](#), la valutazione del rischio basso per la sicurezza e irrilevante per la salute dei lavoratori è comunque effettuata dal datore di lavoro.

Richiami al Titolo IX, Capo I:

- [Art. 221, co. 1](#) - [Art. 221, co. 2](#) - [Art. 221, co. 3](#) - [Art. 221, co. 4](#) - [Art. 222, co. 1](#) - [Art. 228, co. 4](#)



## CAPO II - PROTEZIONE DA AGENTI CANCEROGENI E MUTAGENI

### LETTERE CIRCOLARI

Lettera circolare del 30/06/2011 prot. 15/VI/00148771 - Oggetto: Prime indicazioni esplicative in merito alle implicazioni del Regolamento (CE) n. 1907/2006 (Registration Evaluation Authorisation Restriction of Chemicals REACH), del Regolamento (CE) n. 1272/2008 (Classification Labelling Packaging - CLP) e del Regolamento (UE) n. 453/2010 (recante modifiche dell'Allegato II del Regolamento CE 1907/2006 e concernente le disposizioni sulle schede di dati di sicurezza), nell'ambito della normativa vigente in materia di salute e sicurezza nei luoghi di lavoro (Titolo IX del D.Lgs. n. 81/2008 e s.m.i., Capo I "Protezione da Agenti Chimici" e Capo II "Protezione da Agenti Cancerogeni e Mutageni")

### DOCUMENTI TECNICI DELLA COMMISSIONE CONSULTIVA PERMANENTE PER LA SALUTE E SICUREZZA SUL LAVORO (art. 6)

LINK ESTERNO: Criteri e strumenti per la valutazione e gestione del rischio chimico negli ambienti di lavoro ai sensi del D.Lgs. n. 81/2008 e s.m.i. (Titolo IX, Capo I "Protezione da Agenti Chimici" e Capo II "Protezione da Agenti Cancerogeni e Mutageni"), alla luce delle ricadute del Regolamento (CE) n. 1907/2006 (Registration Evaluation Authorisation Restriction of Chemicals - REACH), del Regolamento (CE) n. 1272/2008 (Classification Labelling Packaging - CLP) e del Regolamento (UE) n. 453/2010 (recante modifiche all'Allegato II del Regolamento CE 1907/2006 e concernente le disposizioni sulle schede di dati di sicurezza). Approvato nella seduta del 28 novembre 2012.

### SEZIONE I - DISPOSIZIONI GENERALI

#### Articolo 233 - Campo di applicazione

1. Fatto salvo quanto previsto per le attività disciplinate dal [capo III](#) e per i lavoratori esposti esclusivamente alle radiazioni previste dal trattato che istituisce la Comunità europea dell'energia atomica, le norme del [presente Titolo](#) si applicano a tutte le attività nelle quali i lavoratori sono o possono essere esposti ad agenti cancerogeni o mutageni a causa della loro attività lavorativa.

#### Articolo 234 - Definizioni

1. Agli effetti del presente decreto si intende per:

a) *agente cancerogeno*<sup>131</sup>:

- 1) una sostanza o miscela che corrisponde ai criteri di classificazione come sostanza cancerogena di categoria 1 A o 1 B di cui all'allegato I del regolamento (CE) n. 1272/2008 del Parlamento europeo e del Consiglio;
- 2) una sostanza, miscela o procedimento menzionati all'[Allegato XLII](#) del presente decreto, nonchè sostanza o miscela liberate nel corso di un processo e menzionate nello stesso allegato;

b) *agente mutageno*<sup>132</sup>:

- 1) una sostanza o miscela corrispondente ai criteri di classificazione come agente mutageno di cellule germinali di categoria 1 A o 1 B di cui all'allegato I del regolamento (CE) n. 1272/2008;

c) *valore limite*: se non altrimenti specificato, il limite della concentrazione media, ponderata in funzione del tempo, di un agente cancerogeno o mutageno nell'aria, rilevabile entro la zona di respirazione di un lavoratore, in relazione ad un periodo di riferimento determinato stabilito nell'[ALLEGATO XLIII](#).

### SEZIONE II - OBBLIGHI DEL DATORE DI LAVORO

#### Articolo 235 - Sostituzione e riduzione

1. Il datore di lavoro evita o riduce l'utilizzazione di un agente cancerogeno o mutageno sul luogo di lavoro in particolare sostituendolo, se tecnicamente possibile, con una sostanza o una miscela<sup>133</sup> o un procedimento che nelle condizioni in cui viene utilizzato non risulta nocivo o risulta meno nocivo per la salute e la sicurezza dei lavoratori.

2. Se non è tecnicamente possibile sostituire l'agente cancerogeno o mutageno il datore di lavoro provvede affinché la produzione o l'utilizzazione dell'agente cancerogeno o mutageno avvenga in un sistema chiuso purché tecnicamente possibile.

3. Se il ricorso ad un sistema chiuso non è tecnicamente possibile il datore di lavoro provvede affinché il livello di esposizione dei lavoratori sia ridotto al più basso valore tecnicamente possibile. L'esposizione non deve comunque superare il valore limite dell'agente stabilito nell'[ALLEGATO XLIII](#).

Sanzioni Penali	<b>Sanzioni per il datore di lavoro e il dirigente</b>
	• <a href="#">Art. 235</a> : arresto da tre a sei mesi o ammenda da 3.071,27 a 7.862,44 euro [ <a href="#">Art. 262, co. 2, lett. a)</a> ]
	<b>Sanzioni per il preposto</b> <sup>134</sup>
	• <a href="#">Art. 235</a> : arresto sino a due mesi o ammenda da 491,40 a 1.965,61 euro [ <a href="#">Art. 263, co. 1, lett. a)</a> ]

Richiami all'Art. 235:

- [Art. 236, co. 1](#)

#### Articolo 236 - Valutazione del rischio

1. Fatto salvo quanto previsto all'[articolo 235](#), il datore di lavoro effettua una valutazione dell'esposizione a agenti cancerogeni o mutageni, i risultati della quale sono riportati nel documento di cui all'[articolo 17](#).

<sup>131</sup> Punto così modificato dal Decreto Legislativo 15 febbraio 2016, n. 39 (GU n.61 del 14/03/2016, in vigore dal 29/03/2016).

<sup>132</sup> Punto così modificato dal Decreto Legislativo 15 febbraio 2016, n. 39 (GU n.61 del 14/03/2016, in vigore dal 29/03/2016).

<sup>133</sup> Modifica introdotta dal Decreto Legislativo 15 febbraio 2016, n. 39 (GU n.61 del 14/03/2016, in vigore dal 29/03/2016).

<sup>134</sup> **Commento personale:** dalla lettura dell'articolo non si ravvisano norme od obblighi di competenza del preposto



2. Detta valutazione tiene conto, in particolare, delle caratteristiche delle lavorazioni, della loro durata e della loro frequenza, dei quantitativi di agenti cancerogeni o mutageni prodotti ovvero utilizzati, della loro concentrazione, della capacità degli stessi di penetrare nell'organismo per le diverse vie di assorbimento, anche in relazione al loro stato di aggregazione e, qualora allo stato solido, se in massa compatta o in scaglie o in forma polverulenta e se o meno contenuti in una matrice solida che ne riduce o ne impedisce la fuoriuscita. La valutazione deve tener conto di tutti i possibili modi di esposizione, compreso quello in cui vi è assorbimento cutaneo.

3. Il datore di lavoro, in relazione ai risultati della valutazione di cui al [comma 1](#), adotta le misure preventive e protettive del [presente capo](#), adattandole alle particolarità delle situazioni lavorative.

4. Il documento di cui all'[articolo 28, comma 2](#), o l'autocertificazione dell'effettuazione della valutazione dei rischi di cui all'[articolo 29, comma 5](#), sono integrati con i seguenti dati:

- le attività lavorative che comportano la presenza di sostanze o miscele cancerogene o mutagene<sup>135</sup> o di processi industriali di cui all'[ALLEGATO XLII](#), con l'indicazione dei motivi per i quali sono impiegati agenti cancerogeni;
- i quantitativi di sostanze ovvero miscele cancerogene o mutagene<sup>136</sup> prodotti ovvero utilizzati, ovvero presenti come impurità o sottoprodotti;
- il numero dei lavoratori esposti ovvero potenzialmente esposti ad agenti cancerogeni o mutageni;
- l'esposizione dei suddetti lavoratori, ove nota e il grado della stessa;
- le misure preventive e protettive applicate ed il tipo dei dispositivi di protezione individuale utilizzati;
- le indagini svolte per la possibile sostituzione degli agenti cancerogeni e le sostanze e le miscele<sup>137</sup> eventualmente utilizzate come sostituti.

5. Il datore di lavoro effettua nuovamente la valutazione di cui al [comma 1](#) in occasione di modifiche del processo produttivo significative ai fini della sicurezza e della salute sul lavoro e, in ogni caso, trascorsi tre anni dall'ultima valutazione effettuata.

6. Il rappresentante per la sicurezza può richiedere i dati di cui al [comma 4](#), fermo restando l'obbligo di cui all'[articolo 50, comma 6](#).

Sanzioni Penali	<b>Sanzioni per il datore di lavoro</b>
	• <a href="#">Art. 236, co. 1, 2, 3, 4 e 5</a> : arresto da tre a sei mesi o ammenda da 3.071,27 a 7.862,44 euro [ <a href="#">Art. 262, co. 1, lett. a)</a> ]
	<b>Sanzioni per il preposto<sup>138</sup></b>
	• <a href="#">Art. 236, co. 3</a> : arresto sino a due mesi o ammenda da 491,40 a 1.965,61 euro [ <a href="#">Art. 263, co. 1, lett. a)</a> ]

#### LETTERE CIRCOLARI

[Lettera circolare del 25/01/2011 Prot. 15/SEGR/0001940 - Oggetto: lettera circolare in ordine alla approvazione degli Orientamenti pratici per la determinazione delle esposizioni sporadiche e di debole intensità \(ESEDI\) all'amianto nell'ambito delle attività previste dall'art. 249 commi 2 e 4, del D.lgs. 9 aprile 2008, n. 81 come modificato e integrato dal D.lgs. 3 agosto 2009, n. 106.](#)

#### INTERPELLI

[INTERPELLO N. 2/2019 del 15/02/2019 - Applicazione, per l'attività degli Enti ispettivi, della Circolare Orientamenti pratici per la determinazione delle esposizioni sporadiche e di debole intensità \(ESEDI\) all'amianto nell'ambito delle attività previste dall'art. 249 c. 2 del D.Lgs. 9 aprile 2008, n. 81 come modificato e integrato dal D.Lgs. 3 agosto 2009, n. 106.](#)

Richiami all'Art. 236:

- [Art. 242, co. 1](#) - [Art. 242, co. 5, lett. a\)](#)

### Articolo 237 - Misure tecniche, organizzative, procedurali

1. Il datore di lavoro:

- assicura, applicando metodi e procedure di lavoro adeguati, che nelle varie operazioni lavorative sono impiegati quantitativi di agenti cancerogeni o mutageni non superiori alle necessità delle lavorazioni e che gli agenti cancerogeni o mutageni in attesa di impiego, in forma fisica tale da causare rischio di introduzione, non sono accumulati sul luogo di lavoro in quantitativi superiori alle necessità predette;
- limita al minimo possibile il numero dei lavoratori esposti o che possono essere esposti ad agenti cancerogeni o mutageni, anche isolando le lavorazioni in aree predeterminate provviste di adeguati segnali di avvertimento e di sicurezza, compresi i segnali "vietato fumare", ed accessibili soltanto ai lavoratori che debbono recarvisi per motivi connessi con la loro mansione o con la loro funzione. In dette aree è fatto divieto di fumare;
- progetta, programma e sorveglia le lavorazioni in modo che non vi è emissione di agenti cancerogeni o mutageni nell'aria. Se ciò non è tecnicamente possibile, l'eliminazione degli agenti cancerogeni o mutageni deve avvenire il più vicino possibile al punto di emissione mediante aspirazione localizzata, nel rispetto dell'[articolo 18, comma 1, lettera g\)](#). L'ambiente di lavoro deve comunque essere dotato di un adeguato sistema di ventilazione generale;
- provvede alla misurazione di agenti cancerogeni o mutageni per verificare l'efficacia delle misure di cui alla

<sup>135</sup> Modifica introdotta dal Decreto Legislativo 15 febbraio 2016, n. 39 (GU n.61 del 14/03/2016, in vigore dal 29/03/2016).

<sup>136</sup> Modifica introdotta dal Decreto Legislativo 15 febbraio 2016, n. 39 (GU n.61 del 14/03/2016, in vigore dal 29/03/2016).

<sup>137</sup> Modifica introdotta dal Decreto Legislativo 15 febbraio 2016, n. 39 (GU n.61 del 14/03/2016, in vigore dal 29/03/2016).

<sup>138</sup> **Commento personale:** dalla lettura dell'articolo non si ravvisano norme od obblighi di competenza del preposto

[lettera c\)](#) e per individuare precocemente le esposizioni anomale causate da un evento non prevedibile o da un incidente, con metodi di campionatura e di misurazione conformi alle indicazioni dell'[ALLEGATO XLI](#) del presente decreto legislativo;

- e) provvede alla regolare e sistematica pulitura dei locali, delle attrezzature e degli impianti;
- f) elabora procedure per i casi di emergenza che possono comportare esposizioni elevate;
- g) assicura che gli agenti cancerogeni o mutageni sono conservati, manipolati, trasportati in condizioni di sicurezza;
- h) assicura che la raccolta e l'immagazzinamento, ai fini dello smaltimento degli scarti e dei residui delle lavorazioni contenenti agenti cancerogeni, avvengano in condizioni di sicurezza, in particolare utilizzando contenitori ermetici etichettati in modo chiaro, netto, visibile;
- i) dispone, su conforme parere del medico competente, misure protettive particolari con quelle categorie di lavoratori per i quali l'esposizione a taluni agenti cancerogeni o mutageni presenta rischi particolarmente elevati.

Sanzioni Penali	<p><b>Sanzioni per il datore di lavoro e il dirigente</b></p> <ul style="list-style-type: none"> <li>• <a href="#">Art. 237</a>: arresto da tre a sei mesi o ammenda da 3.071,27 a 7.862,44 euro [<a href="#">Art. 262, co. 2, lett. a)</a>]</li> </ul>
-----------------	---

Richiami all'Art. 237:

- [Art. 238, co. 2](#)

### **Articolo 238 - Misure tecniche<sup>139</sup>**

1. Il datore di lavoro:

- a) assicura che i lavoratori dispongano di servizi igienici appropriati ed adeguati;
- b) dispone che i lavoratori abbiano in dotazione idonei indumenti protettivi da riporre in posti separati dagli abiti civili;
- c) provvede affinché i dispositivi di protezione individuale siano custoditi in luoghi determinati, controllati e puliti dopo ogni utilizzazione, provvedendo altresì a far riparare o sostituire quelli difettosi o deteriorati, prima di ogni nuova utilizzazione.

2. Nelle zone di lavoro di cui all'[articolo 237, comma 1, lettera b\)](#), è vietato assumere cibi e bevande, fumare, conservare cibi destinati al consumo umano, usare pipette a bocca e applicare cosmetici.

Sanzioni Penali	<p><b>Sanzioni per il datore di lavoro e il dirigente</b></p> <ul style="list-style-type: none"> <li>• <a href="#">Art. 238, co. 1</a>: arresto da tre a sei mesi o ammenda da 3.071,27 a 7.862,44 euro [<a href="#">Art. 262, co. 2, lett. a)</a>]</li> </ul>
-----------------	--

Sanzioni Amministrative	<p><b>Sanzioni concernenti il divieto di assunzione in luoghi esposti</b></p> <ul style="list-style-type: none"> <li>• <a href="#">Art. 238, co. 2</a>: Chiunque viola le disposizioni di cui all'<a href="#">articolo 238, comma 2</a>, è punito con la sanzione amministrativa pecuniaria da 122,85 a 552,83 euro [<a href="#">Art. 264 bis</a>]</li> </ul>
-------------------------	---

### **Articolo 239 - Informazione e formazione**

1. Il datore di lavoro fornisce ai lavoratori, sulla base delle conoscenze disponibili, informazioni ed istruzioni, in particolare per quanto riguarda:

- a) gli agenti cancerogeni o mutageni presenti nei cicli lavorativi, la loro dislocazione, i rischi per la salute connessi al loro impiego, ivi compresi i rischi supplementari dovuti al fumare;
- b) le precauzioni da prendere per evitare l'esposizione;
- c) le misure igieniche da osservare;
- d) la necessità di indossare e impiegare indumenti di lavoro e protettivi e dispositivi individuali di protezione ed il loro corretto impiego;
- e) il modo di prevenire il verificarsi di incidenti e le misure da adottare per ridurre al minimo le conseguenze.

2. Il datore di lavoro assicura ai lavoratori una formazione adeguata in particolare in ordine a quanto indicato al [comma 1](#).

3. L'informazione e la formazione di cui ai [commi 1](#) e [2](#) sono fornite prima che i lavoratori siano adibiti alle attività in questione e vengono ripetute, con frequenza almeno quinquennale, e comunque ogni qualvolta si verificano nelle lavorazioni cambiamenti che influiscono sulla natura e sul grado dei rischi.

4. Il datore di lavoro provvede inoltre affinché gli impianti, i contenitori, gli imballaggi contenenti agenti cancerogeni

<sup>139</sup> *Commento personale all'art. 238: Il titolo "Misure tecniche" andrebbe modificato in "Misure igieniche" (si veda l'art. 65 del D.lgs. 19/09/1994, n. 626)*

o mutageni siano etichettati in maniera chiaramente leggibile e comprensibile. I contrassegni utilizzati e le altre indicazioni devono essere conformi al disposto dei Decreti legislativi 3 febbraio 1997, n. 52<sup>(N)</sup>, e 14 marzo 2003, n. 65<sup>(N)</sup>, e successive modificazioni.

Sanzioni Penali	<b>Sanzioni per il datore di lavoro e il dirigente</b> • <a href="#">Art. 239, co. 1, 2 e 4</a> : arresto fino a sei mesi o ammenda da 2.457,02 a 4.914,03 euro [ <a href="#">Art. 262, co. 2, lett. b)</a> ]
	<b>Sanzioni per il preposto<sup>140</sup></b> • <a href="#">Art. 239, co. 1, 2 e 4</a> : arresto fino a un mese o ammenda da 307,13 a 1.228,50 euro [ <a href="#">Art. 263, co. 1, lett. b)</a> ]

[Note all'Art. 239](#)

### Articolo 240 - Esposizione non prevedibile

1. Qualora si verificano eventi non prevedibili o incidenti che possono comportare un'esposizione anomala dei lavoratori ad agenti cancerogeno o mutageni, il datore di lavoro adotta quanto prima misure appropriate per identificare e rimuovere la causa dell'evento e ne informa i lavoratori e il rappresentante per la sicurezza.
2. I lavoratori devono abbandonare immediatamente l'area interessata, cui possono accedere soltanto gli addetti agli interventi di riparazione ed ad altre operazioni necessarie, indossando idonei indumenti protettivi e dispositivi di protezione delle vie respiratorie, messi a loro disposizione dal datore di lavoro. In ogni caso l'uso dei dispositivi di protezione non può essere permanente e la sua durata, per ogni lavoratore, è limitata al tempo strettamente necessario.
3. Il datore di lavoro comunica senza indugio all'organo di vigilanza il verificarsi degli eventi di cui al [comma 1](#) indicando analiticamente le misure adottate per ridurre al minimo le conseguenze dannose o pericolose. *Tale comunicazione può essere effettuata in via telematica, anche per mezzo degli organismi paritetici o delle organizzazioni sindacali dei datori di lavoro.*<sup>141</sup>

Sanzioni Penali	<b>Sanzioni per il datore di lavoro e il dirigente</b> • <a href="#">Art. 240, co. 1, 2</a> : arresto da tre a sei mesi o ammenda da 3.071,27 a 7.862,44 euro [ <a href="#">Art. 262, co. 2, lett. a)</a> ] • <a href="#">Art. 240, co. 3</a> : arresto fino a sei mesi o ammenda da 2.457,02 a 4.914,03 euro [ <a href="#">Art. 262, co. 2, lett. b)</a> ]
	<b>Sanzioni per il preposto<sup>142</sup></b> • <a href="#">Art. 240, co. 1, 2</a> : arresto sino a due mesi o ammenda da 491,40 a 1.965,61 euro [ <a href="#">Art. 263, co. 1, lett. a)</a> ]

*Richiami all'Art. 240:*

- [Art. 260, co. 1](#)

### Articolo 241 - Operazioni lavorative particolari

1. Per le operazioni lavorative, quale quella di manutenzione, per le quali è prevedibile, nonostante l'adozione di tutte le misure di prevenzione tecnicamente applicabili, un'esposizione rilevante dei lavoratori addetti ad agenti cancerogeno o mutageni, il datore di lavoro previa consultazione del rappresentante per la sicurezza:
  - a) dispone che soltanto tali lavoratori hanno accesso alle suddette aree anche provvedendo, ove tecnicamente possibile, all'isolamento delle stesse ed alla loro identificazione mediante appositi contrassegni;
  - b) fornisce ai lavoratori speciali indumenti e dispositivi di protezione individuale che devono essere indossati dai lavoratori adibiti alle suddette operazioni.
2. La presenza nelle aree di cui al [comma 1](#) dei lavoratori addetti è in ogni caso ridotta al tempo strettamente necessario con riferimento alle lavorazioni da espletare.

Sanzioni Penali	<b>Sanzioni per il datore di lavoro e il dirigente</b> • <a href="#">Art. 241</a> : arresto da tre a sei mesi o ammenda da 3.071,27 a 7.862,44 euro [ <a href="#">Art. 262, co. 2, lett. a)</a> ]
	<b>Sanzioni per il preposto<sup>143</sup></b> • <a href="#">Art. 241</a> : arresto sino a due mesi o ammenda da 491,40 a 1.965,61 euro [ <a href="#">Art. 263, co. 1, lett. a)</a> ]

## SEZIONE III - SORVEGLIANZA SANITARIA

### Articolo 242 - Accertamenti sanitari e norme preventive e protettive specifiche

1. I lavoratori per i quali la valutazione di cui all'[articolo 236](#) ha evidenziato un rischio per la salute sono sottoposti a sorveglianza sanitaria.
2. Il datore di lavoro, su conforme parere del medico competente, adotta misure preventive e protettive per i singoli

<sup>140</sup> *Commento personale:* dalla lettura dell'articolo non si ravvisano norme od obblighi di competenza del preposto

<sup>141</sup> *Comma modificato dall'art. 32 del decreto-legge 21/06/2013, n. 69 recante "Disposizioni urgenti per il rilancio dell'economia" (G.U. n.144 del 21/6/2013 - S.O. n. 50) convertito con modificazioni dalla Legge 9/08/2013, n. 98 (G.U. n. 194 del 20/08/2013 - S.O. n. 63);*

<sup>142</sup> *Commento personale:* dalla lettura dell'articolo non si ravvisano norme od obblighi di competenza del preposto

<sup>143</sup> *Commento personale:* dalla lettura dell'articolo non si ravvisano norme od obblighi di competenza del preposto



lavoratori sulla base delle risultanze degli esami clinici e biologici effettuati.

3. Le misure di cui al [comma 2](#) possono comprendere l'allontanamento del lavoratore secondo le procedure dell'[articolo 42](#).
4. Ove gli accertamenti sanitari abbiano evidenziato, nei lavoratori esposti in modo analogo ad uno stesso agente, l'esistenza di una anomalia imputabile a tale esposizione, il medico competente ne informa il datore di lavoro.
5. A seguito dell'informazione di cui al [comma 4](#) il datore di lavoro effettua:
  - a) una nuova valutazione del rischio in conformità all'[articolo 236](#);
  - b) ove sia tecnicamente possibile, una misurazione della concentrazione dell'agente in aria e comunque dell'esposizione all'agente, considerando tutte le circostanze e le vie di esposizione possibilmente rilevanti per verificare l'efficacia delle misure adottate.
6. Il medico competente fornisce ai lavoratori adeguate informazioni sulla sorveglianza sanitaria cui sono sottoposti e, ove ne ricorrano le condizioni, segnala la necessità che la stessa prosegua anche dopo che è cessata l'esposizione, per il periodo di tempo che ritiene necessario per la tutela della salute del lavoratore interessato. Il medico competente fornisce, altresì, al lavoratore indicazioni riguardo all'opportunità di sottoporsi ad accertamenti sanitari, anche dopo la cessazione dell'attività lavorativa, sulla base dello stato di salute del medesimo e dell'evoluzione delle conoscenze scientifiche.<sup>144</sup>

Sanzioni Penali	<b>Sanzioni per il datore di lavoro e il dirigente</b> • <a href="#">Art. 242, co. 1, 2, 5, lett. b)</a> : arresto da tre a sei mesi o ammenda da 3.071,27 a 7.862,44 euro [ <a href="#">Art. 262, co. 2, lett. a)</a> ]
	<b>Sanzioni per il preposto<sup>145</sup></b> • <a href="#">Art. 242, co. 1, 2</a> : arresto sino a due mesi o ammenda da 491,40 a 1.965,61 euro [ <a href="#">Art. 263, co. 1, lett. a)</a> ]
	<b>Sanzioni per il medico competente</b> • <a href="#">Art. 242, co. 4</a> : arresto fino a due mesi o ammenda da 368,56 a 1.474,21 euro [ <a href="#">Art. 264, co. 1, lett. a)</a> ]

Richiami all'Art. 242:

- [Art. 243, co. 1](#) - [Art. 243, co. 2](#)

#### **Articolo 243 - Registro di esposizione e cartelle sanitarie**

1. I lavoratori di cui all'[articolo 242](#) sono iscritti in un registro nel quale è riportata, per ciascuno di essi, l'attività svolta, l'agente cancerogeno o mutageno utilizzato e, ove noto, il valore dell'esposizione a tale agente. Detto registro è istituito ed aggiornato dal datore di lavoro che ne cura la tenuta per il tramite del medico competente. Il responsabile del servizio di prevenzione ed i rappresentanti per la sicurezza hanno accesso a detto registro.
2. Il medico competente, per ciascuno dei lavoratori di cui all'[articolo 242](#), provvede ad istituire e aggiornare una cartella sanitaria e di rischio secondo quanto previsto dall'[articolo 25, comma 1, lettera c\)](#).
3. Il datore di lavoro comunica ai lavoratori interessati, su richiesta, le relative annotazioni individuali contenute nel registro di cui al [comma 1](#) e, tramite il medico competente, i dati della cartella sanitaria e di rischio.
4. In caso di cessazione del rapporto di lavoro, il datore di lavoro invia all'ISPEL, per il tramite del medico competente, la cartella sanitaria e di rischio del lavoratore interessato unitamente alle annotazioni individuali contenute nel registro e, secondo le previsioni dell'[articolo 25](#) del presente decreto, ne consegna copia al lavoratore stesso.
5. In caso di cessazione di attività dell'azienda, il datore di lavoro consegna il registro di cui al [comma 1](#) e le cartelle sanitarie e di rischio all'ISPEL.
6. Le annotazioni individuali contenute nel registro di cui al [comma 1](#) e le cartelle sanitarie e di rischio sono conservate dal datore di lavoro almeno fino a risoluzione del rapporto di lavoro e dall'ISPEL fino a quarant'anni dalla cessazione di ogni attività che espone ad agenti cancerogeni o mutageni.
7. I registri di esposizione, le annotazioni individuali e le cartelle sanitarie e di rischio sono custoditi e trasmessi con salvaguardia del segreto professionale e del trattamento dei dati personali e nel rispetto del decreto legislativo 30 giugno 2003, n. 196<sup>(N)</sup>, e successive modificazioni.
8. Il datore di lavoro, in caso di esposizione del lavoratore ad agenti cancerogeni, oltre a quanto previsto ai [commi da 1 a 7](#):
  - a) consegna copia del registro di cui al [comma 1](#) all'ISPEL ed all'organo di vigilanza competente per territorio, e comunica loro ogni tre anni, e comunque ogni qualvolta i medesimi ne facciano richiesta, le variazioni intervenute;
  - b) consegna, a richiesta, all'Istituto superiore di sanità copia del registro di cui al [comma 1](#);

<sup>144</sup> Comma così modificato dall'art. 1, comma 1, del D.Lgs. 1 giugno 2020, n. 44, recante "Attuazione della direttiva (UE) 2017/2398 del Parlamento europeo e del Consiglio, del 12 dicembre 2017, che modifica la direttiva 2004/37/CE del Consiglio, relativa alla protezione dei lavoratori contro i rischi derivanti da un'esposizione ad agenti cancerogeni o mutageni durante il lavoro", pubblicato sulla G.U. n. 145 del 09/06/2020;

<sup>145</sup> **Commento personale:** dalla lettura dell'articolo non si ravvisano norme od obblighi di competenza del preposto



- c) in caso di cessazione di attività dell'azienda, consegna copia del registro di cui al [comma 1](#) all'organo di vigilanza competente per territorio;
- d) in caso di assunzione di lavoratori che hanno in precedenza esercitato attività con esposizione ad agenti cancerogeni, il datore di lavoro chiede all'ISPEL copia delle annotazioni individuali contenute nel registro di cui al [comma 1](#), nonché copia della cartella sanitaria e di rischio, qualora il lavoratore non ne sia in possesso ai sensi del [comma 4](#).

9. I modelli e le modalità di tenuta del registro e delle cartelle sanitarie e di rischio sono determinati dal decreto del *Ministro del lavoro, della salute e delle politiche sociali* 12 luglio 2007, n. 155<sup>(N)</sup>, ed aggiornati con decreto dello stesso Ministro, adottato di concerto<sup>146</sup> con il Ministro per le riforme e le innovazioni nella pubblica amministrazione, sentita la Commissione consultiva permanente.

10. L'ISPEL trasmette annualmente al *Ministero del lavoro, della salute e delle politiche sociali* dati di sintesi relativi al contenuto dei registri di cui al [comma 1](#) ed a richiesta li rende disponibili alle regioni.

Sanzioni Penali	<p><b>Sanzioni per il medico competente</b></p> <ul style="list-style-type: none"> <li>• <a href="#">Art. 243, co. 2</a>: arresto fino a un mese o ammenda da 245,70 a 982,81 euro [<a href="#">Art. 264, co. 1, lett. b</a>]</li> </ul>
Sanzioni Amministrative	<p><b>Sanzioni per il datore di lavoro e il dirigente</b></p> <ul style="list-style-type: none"> <li>• <a href="#">Art. 243, co. 3, 4, 5, 6 e 8</a>: sanzione amministrativa pecuniaria da 614,25 a 2.211,31 euro [<a href="#">Art. 262, co. 2, lett. d</a>]</li> </ul>

[Note all'Art. 243](#)

*Richiami all'Art. 243:*

- [Art. 259, co. 2](#) - [Art. 260, co. 1](#)

#### **Articolo 244 - Registrazione dei tumori**

1. L'ISPEL, tramite una rete completa di Centri operativi regionali (COR) e nei limiti delle ordinarie risorse di bilancio, realizza sistemi di monitoraggio dei rischi occupazionali da esposizione ad agenti chimici cancerogeni e dei danni alla salute che ne conseguono, anche in applicazione di Direttive e Regolamenti comunitari. A tale scopo raccoglie, registra, elabora ed analizza i dati, anche a carattere nominativo, derivanti dai flussi informativi di cui all'[articolo 8](#) e dai sistemi di registrazione delle esposizioni occupazionali e delle patologie comunque attivi sul territorio nazionale, nonché i dati di carattere occupazionale rilevati, nell'ambito delle rispettive attività istituzionali, dall'Istituto nazionale della previdenza sociale, dall'Istituto nazionale di statistica, dall'Istituto nazionale contro gli infortuni sul lavoro, e da altre amministrazioni pubbliche. I sistemi di monitoraggio di cui al [presente comma](#) altresì integrano i flussi informativi di cui all'[articolo 8](#).

2. I medici e le strutture sanitarie pubbliche e private, nonché gli istituti previdenziali ed assicurativi pubblici o privati, che identificano casi di neoplasie da loro ritenute attribuibili ad esposizioni lavorative ad agenti cancerogeni, ne danno segnalazione all'ISPEL, tramite i Centri operativi regionali (COR) di cui al [comma 1](#), trasmettendo le informazioni di cui al decreto del Presidente del Consiglio dei Ministri 10 dicembre 2002, n. 308<sup>(N)</sup>, che regola le modalità di tenuta del registro, di raccolta e trasmissione delle informazioni.

3. Presso l'ISPEL è costituito il registro nazionale dei casi di neoplasia di sospetta origine professionale, con sezioni rispettivamente dedicate:

- a) ai casi di mesotelioma, sotto la denominazione di Registro nazionale dei mesoteliomi (ReNaM);
- b) ai casi di neoplasie delle cavità nasali e dei seni paranasali, sotto la denominazione di Registro nazionale dei tumori nasali e sinusali (ReNaTuNS);
- c) ai casi di neoplasie a più bassa frazione eziologia riguardo alle quali, tuttavia, sulla base dei sistemi di elaborazione ed analisi dei dati di cui al [comma 1](#), siano stati identificati cluster di casi possibilmente rilevanti ovvero eccessi di incidenza ovvero di mortalità di possibile significatività epidemiologica in rapporto a rischi occupazionali.

4. L'ISPEL rende disponibili al *Ministero del lavoro, della salute e delle politiche sociali*, al *Ministero del lavoro, della salute e delle politiche sociali*, all'INAIL ed alle regioni e province autonome i risultati del monitoraggio con periodicità annuale.

5. I contenuti, le modalità di tenuta, raccolta e trasmissione delle informazioni e di realizzazione complessiva dei sistemi di monitoraggio di cui ai [commi 1](#) e [3](#) sono determinati dal *Ministero del lavoro, della salute e delle politiche sociali*, d'intesa con le regioni e province autonome.

<sup>146</sup> *Commento personale all'art. 243: è stato eliminato "con il Ministro del lavoro, della salute e delle politiche sociali e" perché è una ripetizione.*

[Note all'Art. 244](#)

*Richiami all'Art. 244:*

- [Art. 261, co. 1](#)

#### **Articolo 245 - Adeguamenti normativi**

1. La Commissione consultiva tossicologica nazionale individua periodicamente le sostanze cancerogene, mutagene e tossiche per la riproduzione che, pur non essendo classificate ai sensi del decreto legislativo 3 febbraio 1997, n. 52<sup>(N)</sup>, rispondono ai criteri di classificazione ivi stabiliti e fornisce consulenza *al Ministero del lavoro, della salute e delle politiche sociali*, su richiesta, in tema di classificazione di agenti chimici pericolosi.

2. Con decreto *del Ministro del lavoro, della salute e delle politiche sociali*, sentita la Commissione consultiva permanente e la Commissione consultiva tossicologica nazionale:

- a) sono aggiornati gli allegati [ALLEGATO XLII](#) e [ALLEGATO XLIII](#) in funzione del progresso tecnico, dell'evoluzione di normative e specifiche comunitarie o internazionali e delle conoscenze nel settore degli agenti cancerogeni o mutageni;
- b) è pubblicato l'elenco delle sostanze in funzione dell'individuazione effettuata ai sensi del [comma 1](#).

[Note all'Art. 245](#)

*Richiami al Titolo IX, Capo II:*

- [Art. 236, co. 3](#)

**CAPO III - PROTEZIONE DAI RISCHI CONNESSI ALL'ESPOSIZIONE ALL'AMIANTO****SEZIONE I - DISPOSIZIONI GENERALI****Articolo 246 - Campo di applicazione**

1. Fermo restando quanto previsto dalla Legge 27 marzo 1992, n. 257, le norme del presente decreto si applicano a tutte le rimanenti attività lavorative che possono comportare, per i lavoratori, un'esposizione ad amianto, quali manutenzione, rimozione dell'amianto o dei materiali contenenti amianto, smaltimento e trattamento dei relativi rifiuti, nonché bonifica delle aree interessate.

**LETTERE CIRCOLARI**

Lettera circolare del 25/01/2011 Prot. 15/SEGR/0001940 - Oggetto: lettera circolare in ordine alla approvazione degli Orientamenti pratici per la determinazione delle esposizioni sporadiche e di debole intensità (ESEDI) all'amianto nell'ambito delle attività previste dall'art. 249 commi 2 e 4, del D.Lgs. 9 aprile 2008, n. 81 come modificato e integrato dal D.Lgs. 3 agosto 2009, n. 106.

**INTERPELLI**

INTERPELLO N. 2/2019 del 15/02/2019 - Applicazione, per l'attività degli Enti ispettivi, della Circolare Orientamenti pratici per la determinazione delle esposizioni sporadiche e di debole intensità (ESEDI) all'amianto nell'ambito delle attività previste dall'art. 249 c. 2 del D.Lgs. 9 aprile 2008, n. 81 come modificato e integrato dal D.Lgs. 3 agosto 2009, n. 106.

Richiami all'Art. 246:

- [Art. 250, co. 1](#) - [Art. 251, co. 1](#) - [Art. 252, co. 1](#) - [Art. 259, co. 1](#) - [Art. 260, co. 1](#)

**Articolo 247 - Definizioni**

1. Ai fini del [presente capo](#) il termine *amianto* designa i seguenti silicati fibrosi:

- a) l'actinolite d'amianto, n. CAS 77536-66-4;
- b) la grunerite d'amianto (amosite), n. CAS 12172-73-5;
- c) l'antofillite d'amianto, n. CAS 77536-67-5;
- d) il crisotilo, n. CAS 12001-29-5;
- e) la crocidolite, n. CAS 12001-28-4;
- f) la tremolite d'amianto, n. CAS 77536-68-6.

**SEZIONE II - OBBLIGHI DEL DATORE DI LAVORO****Articolo 248 - Individuazione della presenza di amianto**

1. Prima di intraprendere lavori di demolizione o di manutenzione, il datore di lavoro adotta, anche chiedendo informazioni ai proprietari dei locali, ogni misura necessaria volta ad individuare la presenza di materiali a potenziale contenuto d'amianto.

2. Se vi è il minimo dubbio sulla presenza di amianto in un materiale o in una costruzione, si applicano le disposizioni previste dal [presente capo](#).

<b>Sanzioni Penali</b>	<b>Sanzioni per il datore di lavoro e il dirigente</b>
	• <a href="#">Art. 248, co. 1</a> : arresto da tre a sei mesi o ammenda da 3.071,27 a 7.862,44 euro [ <a href="#">Art. 262, co. 2, lett. a</a> ]
	<b>Sanzioni per il preposto<sup>147</sup></b>
	• <a href="#">Art. 248, co. 1</a> : arresto sino a due mesi o ammenda da 491,40 a 1.965,61 euro [ <a href="#">Art. 263, co. 1, lett. a</a> ]

**Articolo 249 - Valutazione del rischio**

1. Nella valutazione di cui all'[articolo 28](#), il datore di lavoro valuta i rischi dovuti alla polvere proveniente dall'amianto e dai materiali contenenti amianto, al fine di stabilire la natura e il grado dell'esposizione e le misure preventive e protettive da attuare.

2. Nei casi di esposizioni sporadiche e di debole intensità e a condizione che risulti chiaramente dalla valutazione dei rischi di cui al [comma 1](#) che il valore limite di esposizione all'amianto non è superato nell'aria dell'ambiente di lavoro, non si applicano gli [articoli 250](#), [251, comma 1](#), [259](#) e [260, comma 1](#), nelle seguenti attività:

- a) brevi attività non continuative di manutenzione durante le quali il lavoro viene effettuato solo su materiali non friabili;
- b) rimozione senza deterioramento di materiali non degradati in cui le fibre di amianto sono fermamente legate ad una matrice;
- c) incapsulamento e confinamento di materiali contenenti amianto che si trovano in buono stato;
- d) sorveglianza e controllo dell'aria e prelievo dei campioni ai fini dell'individuazione della presenza di amianto in un determinato materiale.

3. Il datore di lavoro effettua nuovamente la valutazione ogni qualvolta si verificano modifiche che possono comportare un mutamento significativo dell'esposizione dei lavoratori alla polvere proveniente dall'amianto o dai materiali contenenti amianto.

4. La Commissione consultiva permanente di cui all'[articolo 6](#) provvede a definire orientamenti pratici per la

<sup>147</sup> **Commento personale:** dalla lettura dell'articolo non si ravvisano norme od obblighi di competenza del preposto

determinazione delle esposizioni sporadiche e di debole intensità, di cui al [comma 2](#).

Sanzioni Penali	<p><b>Sanzioni per il datore di lavoro</b></p> <ul style="list-style-type: none"> <li>• <a href="#">Art. 249, co. 1 e 3</a>: arresto da tre a sei mesi o ammenda da 3.071,27 a 7.862,44 euro [<a href="#">Art. 262, co. 1, lett. a)</a>]</li> </ul>
-----------------	---

#### LETTERE CIRCOLARI

[Lettera circolare del 25/01/2011 Prot. 15/SEGR/0001940 - Oggetto: lettera circolare in ordine alla approvazione degli Orientamenti pratici per la determinazione delle esposizioni sporadiche e di debole intensità \(ESEDI\) all'amianto nell'ambito delle attività previste dall'art. 249 commi 2 e 4, del D.Lgs. 9 aprile 2008, n. 81 come modificato e integrato dal D.Lgs. 3 agosto 2009, n. 106.](#)

#### INTERPELLI

[INTERPELLO N. 2/2019 del 15/02/2019 - Applicazione, per l'attività degli Enti ispettivi, della Circolare Orientamenti pratici per la determinazione delle esposizioni sporadiche e di debole intensità \(ESEDI\) all'amianto nell'ambito delle attività previste dall'art. 249 c. 2 del D.Lgs. 9 aprile 2008, n. 81 come modificato e integrato dal D.Lgs. 3 agosto 2009, n. 106.](#)

Richiami all'Art. 249:

- [Art. 251, co. 1, lett. d\)](#) - [Art. 252, co. 1](#) - [Art. 253, co. 1](#)

### Articolo 250 - Notifica

1. Prima dell'inizio dei lavori di cui all'[articolo 246](#), il datore di lavoro presenta una notifica all'organo di vigilanza competente per territorio. Tale notifica può essere effettuata in via telematica, anche per mezzo degli organismi paritetici o delle organizzazioni sindacali dei datori di lavoro.<sup>148</sup>

2. La notifica di cui al [comma 1](#) comprende almeno una descrizione sintetica dei seguenti elementi:

- a) ubicazione del cantiere;
- b) tipi e quantitativi di amianto manipolati;
- c) attività e procedimenti applicati;
- d) numero di lavoratori interessati;
- e) data di inizio dei lavori e relativa durata;
- f) misure adottate per limitare l'esposizione dei lavoratori all'amianto.

3. Il datore di lavoro provvede affinché i lavoratori o i loro rappresentanti abbiano accesso, a richiesta, alla documentazione oggetto della notifica di cui ai [commi 1 e 2](#).

4. Il datore di lavoro, ogni qualvolta una modifica delle condizioni di lavoro possa comportare un aumento significativo dell'esposizione alla polvere proveniente dall'amianto o da materiali contenenti amianto, effettua una nuova notifica.

Sanzioni Penali	<p><b>Sanzioni per il datore di lavoro e il dirigente</b></p> <ul style="list-style-type: none"> <li>• <a href="#">Art. 250, co. 1 e 4</a>: arresto da tre a sei mesi o ammenda da 3.071,27 a 7.862,44 euro [<a href="#">Art. 262, co. 2, lett. a)</a>]</li> <li>• <a href="#">Art. 250, co. 2 e 3</a>: arresto fino a tre mesi o ammenda da 982,81 a 2.457,02 euro [<a href="#">Art. 262, co. 2, lett. c)</a>]</li> </ul>
-----------------	--

#### LETTERE CIRCOLARI

[Lettera circolare del 25/01/2011 Prot. 15/SEGR/0001940 - Oggetto: lettera circolare in ordine alla approvazione degli Orientamenti pratici per la determinazione delle esposizioni sporadiche e di debole intensità \(ESEDI\) all'amianto nell'ambito delle attività previste dall'art. 249 commi 2 e 4, del D.Lgs. 9 aprile 2008, n. 81 come modificato e integrato dal D.Lgs. 3 agosto 2009, n. 106.](#)

#### INTERPELLI

[INTERPELLO N. 2/2019 del 15/02/2019 - Applicazione, per l'attività degli Enti ispettivi, della Circolare Orientamenti pratici per la determinazione delle esposizioni sporadiche e di debole intensità \(ESEDI\) all'amianto nell'ambito delle attività previste dall'art. 249 c. 2 del D.Lgs. 9 aprile 2008, n. 81 come modificato e integrato dal D.Lgs. 3 agosto 2009, n. 106.](#)

Richiami all'Art. 250:

- [Art. 249, co. 2](#) - [Art. 256, co. 6](#)

### Articolo 251 - Misure di prevenzione e protezione

1. In tutte le attività di cui all'[articolo 246](#), la concentrazione nell'aria della polvere proveniente dall'amianto o dai materiali contenenti amianto nel luogo di lavoro deve essere ridotta al minimo e, in ogni caso, al di sotto del valore limite fissato nell'[articolo 254](#), in particolare mediante le seguenti misure:

- a) il numero dei lavoratori esposti o che possono essere esposti alla polvere proveniente dall'amianto o da materiali contenenti amianto deve essere limitato al numero più basso possibile;
- b) i lavoratori esposti devono sempre utilizzare dispositivi di protezione individuale (DPI) delle vie respiratorie con fattore di protezione operativo adeguato alla concentrazione di amianto nell'aria. La protezione deve essere tale da garantire all'utilizzatore in ogni caso che la stima della concentrazione di amianto nell'aria filtrata,

<sup>148</sup> Comma modificato dall'art. 32 del decreto-legge 21/06/2013, n. 69 recante "Disposizioni urgenti per il rilancio dell'economia" (G.U. n.144 del 21/6/2013 - S.O. n. 50) convertito con modificazioni dalla Legge 9/08/2013, n. 98 (G.U. n. 194 del 20/08/2013 - S.O. n. 63);



ottenuta dividendo la concentrazione misurata nell'aria ambiente per il fattore di protezione operativo, sia non superiore ad un decimo del valore limite indicato all'[articolo 254](#);

- c) l'utilizzo dei DPI deve essere intervallato da periodi di riposo adeguati all'impegno fisico richiesto dal lavoro, l'accesso alle aree di riposo deve essere preceduto da idonea decontaminazione di cui all'[articolo 256, comma 4, lettera d\)](#);
- d) per la protezione dei lavoratori addetti alle lavorazioni previste dall'[articolo 249, comma 3](#), si applica quanto previsto al [comma 1, lettera b\)](#), del [presente articolo](#);
- e) i processi lavorativi devono essere concepiti in modo tale da evitare di produrre polvere di amianto o, se ciò non è possibile, da evitare emissione di polvere di amianto nell'aria;
- f) tutti i locali e le attrezzature per il trattamento dell'amianto devono poter essere sottoposti a regolare pulizia e manutenzione;
- g) l'amianto o i materiali che rilasciano polvere di amianto o che contengono amianto devono essere stoccati e trasportati in appositi imballaggi chiusi;
- h) i rifiuti devono essere raccolti e rimossi dal luogo di lavoro il più presto possibile in appropriati imballaggi chiusi su cui sarà apposta un'etichettatura indicante che contengono amianto. Detti rifiuti devono essere successivamente trattati in conformità alla vigente normativa in materia di rifiuti pericolosi.

Sanzioni  
Penali

**Sanzioni per il datore di lavoro e il dirigente**

- [Art. 251](#): arresto da tre a sei mesi o ammenda da 3.071,27 a 7.862,44 euro [[Art. 262, co. 2, lett. a\)](#)]

**LETTERE CIRCOLARI**

[Lettera circolare del 25/01/2011 Prot. 15/SEGR/0001940 - Oggetto: lettera circolare in ordine alla approvazione degli Orientamenti pratici per la determinazione delle esposizioni sporadiche e di debole intensità \(ESEDI\) all'amianto nell'ambito delle attività previste dall'art. 249 commi 2 e 4, del D.Lgs. 9 aprile 2008, n. 81 come modificato e integrato dal D.Lgs. 3 agosto 2009, n. 106.](#)

**INTERPELLI**

[INTERPELLO N. 2/2019 del 15/02/2019 - Applicazione, per l'attività degli Enti ispettivi, della Circolare Orientamenti pratici per la determinazione delle esposizioni sporadiche e di debole intensità \(ESEDI\) all'amianto nell'ambito delle attività previste dall'art. 249 c. 2 del D.Lgs. 9 aprile 2008, n. 81 come modificato e integrato dal D.Lgs. 3 agosto 2009, n. 106.](#)

Richiami all'Art. 251:

- [Art. 249, co. 2](#) - [Art. 254, co. 4](#) - [Art. 255, co. 1, lett. a\)](#) - [Art. 260, co. 1](#)

**Articolo 252 - Misure igieniche**

1. Fermo restando quanto previsto dall'[articolo 249, comma 2](#), per tutte le attività di cui all'[articolo 246](#), il datore di lavoro adotta le misure appropriate affinché:

- a) i luoghi in cui si svolgono tali attività siano:
  - 1) chiaramente delimitati e contrassegnati da appositi cartelli;
  - 2) accessibili esclusivamente ai lavoratori che vi debbano accedere a motivo del loro lavoro o della loro funzione;
  - 3) oggetto del divieto di fumare;
- b) siano predisposte aree speciali che consentano ai lavoratori di mangiare e bere senza rischio di contaminazione da polvere di amianto;
- c) siano messi a disposizione dei lavoratori adeguati indumenti di lavoro o adeguati dispositivi di protezione individuale;
- d) detti indumenti di lavoro o protettivi restino all'interno dell'impresa. Essi possono essere trasportati all'esterno solo per il lavaggio in lavanderie attrezzate per questo tipo di operazioni, in contenitori chiusi, qualora l'impresa stessa non vi provveda o in caso di utilizzazione di indumenti monouso per lo smaltimento secondo le vigenti disposizioni;
- e) gli indumenti di lavoro o protettivi siano riposti in un luogo separato da quello destinato agli abiti civili;
- f) i lavoratori possano disporre di impianti sanitari adeguati, provvisti di docce, in caso di operazioni in ambienti polverosi;
- g) l'equipaggiamento protettivo sia custodito in locali a tale scopo destinati e controllato e pulito dopo ogni utilizzazione: siano prese misure per riparare o sostituire l'equipaggiamento difettoso o deteriorato prima di ogni utilizzazione;

Sanzioni  
Penali

**Sanzioni per il datore di lavoro e il dirigente**

- [Art. 252](#): arresto da tre a sei mesi o ammenda da 3.071,27 a 7.862,44 euro [[Art. 262, co. 2, lett. a\)](#)]

**LETTERE CIRCOLARI**

[Lettera circolare del 25/01/2011 Prot. 15/SEGR/0001940 - Oggetto: lettera circolare in ordine alla approvazione degli Orientamenti pratici per la determinazione delle esposizioni sporadiche e di debole intensità \(ESEDI\) all'amianto nell'ambito delle attività previste dall'art. 249 commi 2 e 4, del D.Lgs. 9 aprile 2008, n. 81 come modificato e integrato dal D.Lgs. 3 agosto 2009, n. 106.](#)

**INTERPELLI**

[INTERPELLO N. 2/2019 del 15/02/2019 - Applicazione, per l'attività degli Enti ispettivi, della Circolare Orientamenti pratici per la determinazione delle esposizioni sporadiche e di debole intensità \(ESED\) all'amianto nell'ambito delle attività previste dall'art. 249 c. 2 del D.Lgs. 9 aprile 2008, n. 81 come modificato e integrato dal D.Lgs. 3 agosto 2009, n. 106.](#)

**Articolo 253 - Controllo dell'esposizione**

1. Al fine di garantire il rispetto del valore limite fissato all'[articolo 254](#) e in funzione dei risultati della valutazione iniziale dei rischi, il datore di lavoro effettua periodicamente la misurazione della concentrazione di fibre di amianto nell'aria del luogo di lavoro tranne nei casi in cui ricorrano le condizioni previste dal [comma 2 dell'articolo 249](#). I risultati delle misure sono riportati nel documento di valutazione dei rischi.
2. Il campionamento deve essere rappresentativo della concentrazione nell'aria della polvere proveniente dall'amianto o dai materiali contenenti amianto.
3. I campionamenti sono effettuati previa consultazione dei lavoratori ovvero dei loro rappresentanti.
4. Il prelievo dei campioni deve essere effettuato da personale in possesso di idonee qualifiche nell'ambito del servizio di cui all'[articolo 31](#). I campioni prelevati sono successivamente analizzati da *laboratori qualificati* ai sensi del decreto del Ministro della sanità in data 14 maggio 1996, pubblicato nel supplemento ordinario alla Gazzetta Ufficiale della Repubblica italiana n. 178 del 25 ottobre 1996.
5. La durata dei campionamenti deve essere tale da consentire di stabilire un'esposizione rappresentativa, per un periodo di riferimento di 8 ore tramite misurazioni o calcoli ponderati nel tempo.
6. Il conteggio delle fibre di amianto è effettuato di preferenza tramite microscopia a contrasto di fase, applicando il metodo raccomandato dall'Organizzazione mondiale della sanità (OMS) nel 1997 o qualsiasi altro metodo che offra risultati equivalenti.
7. Ai fini della misurazione dell'amianto nell'aria, di cui al [comma 1](#), si prendono in considerazione unicamente le fibre che abbiano una lunghezza superiore a cinque micrometri e una larghezza inferiore a tre micrometri e il cui rapporto lunghezza/larghezza sia superiore a 3:1.

Sanzioni Penali	<p><b>Sanzioni per il datore di lavoro e il dirigente</b></p> <ul style="list-style-type: none"> <li>• <a href="#">Art. 253, co. 1</a>: arresto da tre a sei mesi o ammenda da 3.071,27 a 7.862,44 euro [<a href="#">Art. 262, co. 2, lett. a</a>]</li> </ul>
Sanzioni Amministrative	<p><b>Sanzioni per il datore di lavoro e il dirigente</b></p> <ul style="list-style-type: none"> <li>• <a href="#">Art. 253, co. 3</a>: sanzione amministrativa pecuniaria da 614,25 a 2.211,31 euro [<a href="#">Art. 262, co. 2, lett. d</a>]</li> </ul>

**Articolo 254 - Valore limite**

1. Il valore limite di esposizione per l'amianto è fissato a 0,1 fibre per centimetro cubo di aria, misurato come media ponderata nel tempo di riferimento di otto ore. I datori di lavoro provvedono affinché nessun lavoratore sia esposto a una concentrazione di amianto nell'aria superiore al valore limite.
2. Quando il valore limite fissato al [comma 1](#) viene superato, il datore di lavoro individua le cause del superamento e adotta il più presto possibile le misure appropriate per ovviare alla situazione. Il lavoro può proseguire nella zona interessata solo se vengono prese misure adeguate per la protezione dei lavoratori interessati.
3. Per verificare l'efficacia delle misure di cui al [comma 2](#), il datore di lavoro procede immediatamente ad una nuova determinazione della concentrazione di fibre di amianto nell'aria.
4. In ogni caso, se l'esposizione non può essere ridotta con altri mezzi e per rispettare il valore limite è necessario l'uso di un dispositivo di protezione individuale delle vie respiratorie con fattore di protezione operativo tale da garantire tutte le condizioni previste dall'[articolo 251, comma 1, lettera b](#)); l'utilizzo dei DPI deve essere intervallato da periodi di riposo adeguati all'impegno fisico richiesto dal lavoro; l'accesso alle aree di riposo deve essere preceduto da idonea decontaminazione di cui all'[articolo 256, comma 4, lettera d](#)).
5. Nell'ipotesi di cui al [comma 4](#), il datore di lavoro, previa consultazione con i lavoratori o i loro rappresentanti, assicura i periodi di riposo necessari, in funzione dell'impegno fisico e delle condizioni climatiche.

Sanzioni Penali	<p><b>Sanzioni per il datore di lavoro e il dirigente</b></p> <ul style="list-style-type: none"> <li>• <a href="#">Art. 254</a>: arresto da tre a sei mesi o ammenda da 3.071,27 a 7.862,44 euro [<a href="#">Art. 262, co. 2, lett. a</a>]</li> </ul>
Sanzioni Penali	<p><b>Sanzioni per il preposto</b></p> <ul style="list-style-type: none"> <li>• <a href="#">Art. 254</a>: arresto sino a due mesi o ammenda da 491,40 a 1.965,61 euro [<a href="#">Art. 263, co. 1, lett. a</a>]</li> </ul>

Richiami all'Art. 254:

- [Art. 251, co. 1](#) - [Art. 251, co. 1, lett. b\)](#) - [Art. 253, co. 1](#) - [Art. 255, co. 1](#) - [Art. 256, co. 4, lett. f\)](#) - [Art. 257, co. 1, lett. e\)](#) - [Art. 257, co. 2](#)

### Articolo 255 - Operazioni lavorative particolari

1. Nel caso di determinate operazioni lavorative in cui, nonostante l'adozione di misure tecniche preventive per limitare la concentrazione di amianto nell'aria, è prevedibile che questa superi il valore limite di cui all'[articolo 254](#), il datore di lavoro adotta adeguate misure per la protezione dei lavoratori addetti, ed in particolare:

- a) fornisce ai lavoratori un adeguato dispositivo di protezione delle vie respiratorie e altri dispositivi di protezione individuali tali da garantire le condizioni previste dall'[articolo 251, comma 1, lettera b\)](#);
- b) provvede all'affissione di cartelli per segnalare che si prevede il superamento del valore limite di esposizione;
- c) adotta le misure necessarie per impedire la dispersione della polvere al di fuori dei locali o luoghi di lavoro;
- d) consulta i lavoratori o i loro rappresentanti di cui all'[articolo 46](#) sulle misure da adottare prima di procedere a tali attività.

Sanzioni  
Penali

#### Sanzioni per il datore di lavoro e il dirigente

• [Art. 255](#): arresto da tre a sei mesi o ammenda da 3.071,27 a 7.862,44 euro [[Art. 262, co. 2, lett. a\)](#)]

Richiami all'Art. 255:

- [Art. 256, co. 4, lett. f\)](#)

### Articolo 256 - Lavori di demolizione o rimozione dell'amianto

1. I lavori di demolizione o di rimozione dell'amianto possono essere effettuati solo da imprese rispondenti ai requisiti di cui all'[articolo 212 del decreto legislativo 3 aprile 2006, n. 152](#).

2. Il datore di lavoro, prima dell'inizio di lavori di demolizione o di rimozione dell'amianto o di materiali contenenti amianto da edifici, strutture, apparecchi e impianti, nonché dai mezzi di trasporto, predispone un piano di lavoro.

3. Il piano di cui al [comma 2](#) prevede le misure necessarie per garantire la sicurezza e la salute dei lavoratori sul luogo di lavoro e la protezione dell'ambiente esterno.

4. Il piano, in particolare, prevede e contiene informazioni sui seguenti punti:

- a) rimozione dell'amianto o dei materiali contenenti amianto prima dell'applicazione delle tecniche di demolizione, a meno che tale rimozione non possa costituire per i lavoratori un rischio maggiore di quello rappresentato dal fatto che l'amianto o i materiali contenenti amianto vengano lasciati sul posto;
- b) fornitura ai lavoratori di idonei dispositivi di protezione individuale;
- c) verifica dell'assenza di rischi dovuti all'esposizione all'amianto sul luogo di lavoro, al termine dei lavori di demolizione o di rimozione dell'amianto;
- d) adeguate misure per la protezione e la decontaminazione del personale incaricato dei lavori;
- e) adeguate misure per la protezione dei terzi e per la raccolta e lo smaltimento dei materiali;
- f) adozione, nel caso in cui sia previsto il superamento dei valori limite di cui all'[articolo 254](#), delle misure di cui all'[articolo 255](#), adattandole alle particolari esigenze del lavoro specifico;
- g) natura dei lavori, *data di inizio* e loro durata presumibile;
- h) luogo ove i lavori verranno effettuati;
- i) tecniche lavorative adottate per la rimozione dell'amianto;
- l) caratteristiche delle attrezzature o dispositivi che si intendono utilizzare per attuare quanto previsto dalla [lettera d\)](#) ed [e\)](#).

5. Copia del piano di lavoro è inviata all'organo di vigilanza, almeno 30 giorni prima dell'inizio dei lavori. Se entro il periodo di cui al precedente capoverso l'organo di vigilanza non formula motivata richiesta di integrazione o modifica del piano di lavoro e non rilascia prescrizione operativa, il datore di lavoro può eseguire i lavori. L'obbligo del preavviso di trenta giorni prima dell'inizio dei lavori non si applica nei casi di urgenza. In tale ultima ipotesi, oltre alla data di inizio, deve essere fornita dal datore di lavoro indicazione dell'orario di inizio delle attività..

6. L'invio della documentazione di cui al [comma 5](#) sostituisce gli adempimenti di cui all'[articolo 250](#).

7. Il datore di lavoro provvede affinché i lavoratori o i loro rappresentanti abbiano accesso alla documentazione di cui al [comma 4](#).

Sanzioni  
Penali

#### Sanzioni per il datore di lavoro e il dirigente

• [Art. 256, co. 1, 2, 3 e 4](#): arresto da tre a sei mesi o ammenda da 3.071,27 a 7.862,44 euro [[Art. 262, co. 2, lett. a\)](#)]

• [Art. 256, co. 5 e 7](#): arresto fino a tre mesi o ammenda da 982,81 a 2.457,02 euro [[Art. 262, co. 2, lett. c\)](#)]

[Note all'Art. 256](#)

Richiami all'Art. 256:



- [Art. 251, co. 1, lett. c\)](#) - [Art. 254, co. 4](#)

### Articolo 257 - Informazione dei lavoratori

1. Fermo restando quanto previsto dall'[articolo 36](#), il datore di lavoro fornisce ai lavoratori, prima che essi siano adibiti ad attività comportanti esposizione ad amianto, nonché ai loro rappresentanti, informazioni su:

- a) i rischi per la salute dovuti all'esposizione alla polvere proveniente dall'amianto o dai materiali contenenti amianto;
- b) le specifiche norme igieniche da osservare, ivi compresa la necessità di non fumare;
- c) le modalità di pulitura e di uso degli indumenti protettivi e dei dispositivi di protezione individuale;
- d) le misure di precauzione particolari da prendere nel ridurre al minimo l'esposizione;
- e) l'esistenza del valore limite di cui all'[articolo 254](#) e la necessità del monitoraggio ambientale.

2. Oltre a quanto previsto al [comma 1](#), qualora dai risultati delle misurazioni della concentrazione di amianto nell'aria emergano valori superiori al valore limite fissato dall'[articolo 254](#), il datore di lavoro informa il più presto possibile i lavoratori interessati e i loro rappresentanti del superamento e delle cause dello stesso e li consulta sulle misure da adottare o, nel caso in cui ragioni di urgenza non rendano possibile la consultazione preventiva, il datore di lavoro informa tempestivamente i lavoratori interessati e i loro rappresentanti delle misure adottate.

Sanzioni  
Penali

#### Sanzioni per il datore di lavoro e il dirigente

- [Art. 257](#): arresto da tre a sei mesi o ammenda da 3.071,27 a 7.862,44 euro [[Art. 262, co. 2, lett. a\)](#)]

### Articolo 258 - Formazione dei lavoratori

1. Fermo restando quanto previsto dall'[articolo 37](#), il datore di lavoro assicura che tutti i lavoratori esposti o potenzialmente esposti a polveri contenenti amianto ricevano una formazione sufficiente ed adeguata, ad intervalli regolari.

2. Il contenuto della formazione deve essere facilmente comprensibile per i lavoratori e deve consentire loro di acquisire le conoscenze e le competenze necessarie in materia di prevenzione e di sicurezza, in particolare per quanto riguarda:

- a) le proprietà dell'amianto e i suoi effetti sulla salute, incluso l'effetto sinergico del tabagismo;
- b) i tipi di prodotti o materiali che possono contenere amianto;
- c) le operazioni che possono comportare un'esposizione all'amianto e l'importanza dei controlli preventivi per ridurre al minimo tale esposizione;
- d) le procedure di lavoro sicure, i controlli e le attrezzature di protezione;
- e) la funzione, la scelta, la selezione, i limiti e la corretta utilizzazione dei dispositivi di protezione delle vie respiratorie;
- f) le procedure di emergenza;
- g) le procedure di decontaminazione;
- h) l'eliminazione dei rifiuti;
- i) la necessità della sorveglianza medica.

3. Possono essere addetti alla rimozione, smaltimento dell'amianto e alla bonifica delle aree interessate i lavoratori che abbiano frequentato i corsi di formazione professionale di cui all'articolo 10, comma 2, lettera h), della Legge 27 marzo 1992, n. 257<sup>(N)</sup>.

Sanzioni  
Penali

#### Sanzioni per il datore di lavoro e il dirigente

- [Art. 258](#): arresto da tre a sei mesi o ammenda da 3.071,27 a 7.862,44 euro [[Art. 262, co. 2, lett. a\)](#)]

#### LETTERE CIRCOLARI

[Lettera circolare del 25/01/2011 Prot. 15/SEGR/0001940 - Oggetto: lettera circolare in ordine alla approvazione degli Orientamenti pratici per la determinazione delle esposizioni sporadiche e di debole intensità \(ESED\) all'amianto nell'ambito delle attività previste dall'art. 249 commi 2 e 4, del D.Lgs. 9 aprile 2008, n. 81 come modificato e integrato dal D.Lgs. 3 agosto 2009, n. 106.](#)

#### INTERPELLI

[INTERPELLO N. 2/2019 del 15/02/2019 - Applicazione, per l'attività degli Enti ispettivi, della Circolare Orientamenti pratici per la determinazione delle esposizioni sporadiche e di debole intensità \(ESED\) all'amianto nell'ambito delle attività previste dall'art. 249 c. 2 del D.Lgs. 9 aprile 2008, n. 81 come modificato e integrato dal D.Lgs. 3 agosto 2009, n. 106.](#)

[Note all'Art. 258](#)

### Articolo 259 - Sorveglianza sanitaria

1. I lavoratori addetti alle opere di manutenzione, rimozione dell'amianto o dei materiali contenenti amianto, smaltimento e trattamento dei relativi rifiuti, nonché bonifica delle aree interessate di cui all'[articolo 246](#), prima di essere adibiti allo svolgimento dei suddetti lavori e periodicamente, almeno una volta ogni tre anni, o con periodicità fissata dal medico competente, sono sottoposti a *sorveglianza sanitaria finalizzata anche a verificare* la possibilità di



indossare dispositivi di protezione respiratoria durante il lavoro.

2. I lavoratori che durante la loro attività sono stati iscritti anche una sola volta nel registro degli esposti di cui all'[articolo 243, comma 1](#), sono sottoposti ad una visita medica all'atto della cessazione del rapporto di lavoro; in tale occasione il medico competente deve fornire al lavoratore le indicazioni relative alle prescrizioni mediche da osservare ed all'opportunità di sottoporsi a successivi accertamenti sanitari.

3. Gli accertamenti sanitari devono comprendere almeno l'anamnesi individuale, l'esame clinico generale ed in particolare del torace, nonché esami della funzione respiratoria.

4. Il medico competente, sulla base dell'evoluzione delle conoscenze scientifiche e dello stato di salute del lavoratore, valuta l'opportunità di effettuare altri esami quali la citologia dell'espettorato, l'esame radiografico del torace o la tomografia assiale computerizzata. *Ai fini della valutazione di cui al primo periodo il medico competente privilegia gli esami non invasivi e quelli per i quali è documentata l'efficacia diagnostica.*

Sanzioni Penali	<p><b>Sanzioni per il datore di lavoro e il dirigente</b></p> <ul style="list-style-type: none"> <li>• <a href="#">Art. 259, commi 1, 2, 3</a>: arresto da tre a sei mesi o ammenda da 3.071,27 a 7.862,44 euro [<a href="#">Art. 262, co. 2, lett. a)</a>]</li> </ul>
--------------------	--

#### LETTERE CIRCOLARI

[Lettera circolare del 25/01/2011 Prot. 15/SEGR/0001940 - Oggetto: lettera circolare in ordine alla approvazione degli Orientamenti pratici per la determinazione delle esposizioni sporadiche e di debole intensità \(ESEDI\) all'amianto nell'ambito delle attività previste dall'art. 249 commi 2 e 4, del D.Lgs. 9 aprile 2008, n. 81 come modificato e integrato dal D.Lgs. 3 agosto 2009, n. 106.](#)

#### INTERPELLI

[INTERPELLO N. 2/2019 del 15/02/2019 - Applicazione, per l'attività degli Enti ispettivi, della Circolare Orientamenti pratici per la determinazione delle esposizioni sporadiche e di debole intensità \(ESEDI\) all'amianto nell'ambito delle attività previste dall'art. 249 c. 2 del D.Lgs. 9 aprile 2008, n. 81 come modificato e integrato dal D.Lgs. 3 agosto 2009, n. 106.](#)

Richiami all'Art. 259:

- [Art. 249, co. 2](#)

### **Articolo 260 - Registro di esposizione e cartelle sanitarie e di rischio**

1. Il datore di lavoro, per i lavoratori di cui all'[articolo 246](#), che nonostante le misure di contenimento della dispersione di fibre nell'ambiente e l'uso di idonei DPI, nella valutazione dell'esposizione accerta che l'esposizione è stata superiore a quella prevista dall'[articolo 251, comma 1, lettera b\)](#), e qualora si siano trovati nelle condizioni di cui all'[articolo 240](#), li iscrive nel registro di cui all'[articolo 243, comma 1](#), e ne invia copia agli organi di vigilanza ed all'ISPEL. L'iscrizione nel registro deve intendersi come temporanea dovendosi perseguire l'obiettivo della non permanere condizione di esposizione superiore a quanto indicato all'[articolo 251, comma 1, lettera b\)](#).

2. Il datore di lavoro, su richiesta, fornisce agli organi di vigilanza e all'ISPEL copia dei documenti di cui al [comma 1](#).

3. Il datore di lavoro, in caso di cessazione del rapporto di lavoro, trasmette all'ISPEL la cartella sanitaria e di rischio del lavoratore interessato, unitamente alle annotazioni individuali contenute nel registro di cui al [comma 1](#).

4. L'ISPEL *per il tramite del medico competente*, provvede a conservare i documenti di cui al [comma 3](#) per un periodo di quaranta anni dalla cessazione dell'esposizione.

Sanzioni Penali	<p><b>Sanzioni per il datore di lavoro e il dirigente</b></p> <ul style="list-style-type: none"> <li>• <a href="#">Art. 260, co. 1</a>: arresto da tre a sei mesi o ammenda da 3.071,27 a 7.862,44 euro [<a href="#">Art. 262, co. 2, lett. a)</a>]</li> </ul>
--------------------	--

Sanzioni Amministrative	<p><b>Sanzioni per il datore di lavoro e il dirigente</b></p> <ul style="list-style-type: none"> <li>• <a href="#">Art. 260, co. 2, 3</a>: sanzione amministrativa pecuniaria da 614,25 a 2.211,31 euro [<a href="#">Art. 262, co. 2, lett. d)</a>]</li> </ul>
----------------------------	--

#### LETTERE CIRCOLARI

[Lettera circolare del 25/01/2011 Prot. 15/SEGR/0001940 - Oggetto: lettera circolare in ordine alla approvazione degli Orientamenti pratici per la determinazione delle esposizioni sporadiche e di debole intensità \(ESEDI\) all'amianto nell'ambito delle attività previste dall'art. 249 commi 2 e 4, del D.Lgs. 9 aprile 2008, n. 81 come modificato e integrato dal D.Lgs. 3 agosto 2009, n. 106.](#)

#### INTERPELLI

[INTERPELLO N. 2/2019 del 15/02/2019 - Applicazione, per l'attività degli Enti ispettivi, della Circolare Orientamenti pratici per la determinazione delle esposizioni sporadiche e di debole intensità \(ESEDI\) all'amianto nell'ambito delle attività previste dall'art. 249 c. 2 del D.Lgs. 9 aprile 2008, n. 81 come modificato e integrato dal D.Lgs. 3 agosto 2009, n. 106.](#)

Richiami all'Art. 260:

- [Art. 249, co. 2](#)

### **Articolo 261 - Mesoteliomi**

1. Nei casi accertati di mesotelioma, trovano applicazione le disposizioni contenute nell'[articolo 244, comma 3](#).

*Richiami al Titolo IX, Capo III:*

- [Art. 221, co. 4](#) - [Art. 233, co. 1](#) - [Art. 247, co. 1](#) - [Art. 248, co. 2](#)

## **CAPO IV - SANZIONI**

### **Articolo 262 - Sanzioni per il datore di lavoro e il dirigente**

1. Il datore di lavoro è punito:

a) con l'arresto da tre a sei mesi o con l'ammenda da 3.071,27 a 7.862,44 euro per la violazione degli [articoli 223, commi 1, 2 e 3, 236, commi 1, 2, 3, 4 e 5, e 249, commi 1 e 3](#);

b) con l'arresto fino a sei mesi o con l'ammenda da 2.457,02 a 4.914,03 euro per la violazione dell'[articolo 223, comma 6](#).

2. Il datore di lavoro e il dirigente sono puniti:

a) con l'arresto da tre a sei mesi o con l'ammenda da 3.071,27 a 7.862,44 euro per la violazione degli [articoli 225, 226, 228, commi 1, 3, 4 e 5, 229, comma 7, 235, 237, 238, comma 1, 240, commi 1 e 2, 241, 242, commi 1, 2 e 5, lettera b\), 248, comma 1, 250, commi 1 e 4, 251, 252, 253, comma 1, 254, 255, 256, commi 1, 2, 3 e 4, 257, 258, 259, commi 1, 2 e 3, e 260, comma 1](#);

b) con l'arresto fino a sei mesi o con l'ammenda da 2.457,02 a 4.914,03 euro per la violazione degli [articoli 227, commi 1, 2 e 3, 229, commi 1, 2, 3 e 5, 239, commi 1, 2 e 4, e 240, comma 3](#);

c) con l'arresto fino a tre mesi o con l'ammenda da 982,81 a 2.457,02 euro per la violazione degli [articoli 250, commi 2 e 3, e 256, commi 5 e 7](#);

d) con la sanzione amministrativa pecuniaria da 614,25 a 2.211,31 euro per la violazione degli [articoli 243, commi 3, 4, 5, 6 e 8, 253, comma 3, e 260, commi 2 e 3](#).

### **Articolo 263 - Sanzioni per il preposto**

1. Con riferimento alle previsioni di cui al [presente Titolo](#), il preposto è punito:

a) con l'arresto sino a due mesi o con l'ammenda da 491,40 a 1.965,61 euro per la violazione degli [articoli 225, 226, 228, commi 1, 3, 4 e 5, 235, 236, comma 3, 240, commi 1 e 2, 241, e 242, commi 1 e 2, 248, comma 1, e 254](#);

b) con l'arresto fino a un mese o con l'ammenda da 307,13 a 1.228,50 euro per la violazione degli [articoli 229, commi 1, 2, 3 e 5, e 239, commi 1, 2 e 4](#).

### **Articolo 264 - Sanzioni per il medico competente**

1. Il medico competente è punito:

a) con l'arresto fino a due mesi o con l'ammenda da 368,56 a 1.474,21 euro per la violazione degli [articoli 229, commi 3, primo periodo, e 6, 230, e 242, comma 4](#);

b) con l'arresto fino a un mese o con l'ammenda da 245,70 a 982,81 euro per la violazione dell'[articolo 243, comma 2](#).

### **Articolo 264-bis - Sanzioni concernenti il divieto di assunzione in luoghi esposti**

1. Chiunque viola le disposizioni di cui all'[articolo 238, comma 2](#), è punito con la sanzione amministrativa pecuniaria da 122,85 a 552,83 euro.

### **Articolo 265 - Sanzioni per i lavoratori**

Articolo abrogato dall'art. 125 del D.Lgs. 3 agosto 2009, n. 106

*Richiami al Titolo IX:*

- [Art. 233, co. 1](#)

# TITOLO X - ESPOSIZIONE AD AGENTI BIOLOGICI

## CAPO I - DISPOSIZIONI GENERALI

### CIRCOLARI

[Circolare n. 15/2012 del 27/06/2012 - Oggetto: Dispositivi di Protezione Individuale per la protezione delle vie respiratorie da agenti biologici aerodispersi.](#)

### Articolo 266 - Campo di applicazione

1. Le norme del [presente Titolo](#) si applicano a tutte le attività lavorative nelle quali vi è rischio di esposizione ad agenti biologici.
2. Restano ferme le disposizioni particolari di recepimento delle norme comunitarie sull'impiego confinato di microrganismi geneticamente modificati e sull'emissione deliberata nell'ambiente di organismi geneticamente modificati.

### Articolo 267 - Definizioni

1. Ai sensi del [presente Titolo](#) s'intende per:
  - a) *agente biologico*: qualsiasi microrganismo anche se geneticamente modificato, coltura cellulare ed endoparassita umano che potrebbe provocare infezioni, allergie o intossicazioni;
  - b) *microrganismo*: qualsiasi entità microbiologica, cellulare o meno, in grado di riprodursi o trasferire materiale genetico;
  - c) *coltura cellulare*: il risultato della crescita in vitro di cellule derivate da organismi pluricellulari.

### Articolo 268 - Classificazione degli agenti biologici

1. Gli agenti biologici sono ripartiti nei seguenti quattro gruppi a seconda del rischio di infezione:
  - a) agente biologico del gruppo 1: un agente che presenta poche probabilità di causare malattie in soggetti umani;
  - b) agente biologico del gruppo 2: un agente che può causare malattie in soggetti umani e costituire un rischio per i lavoratori; è poco probabile che si propaga nella comunità; sono di norma disponibili efficaci misure profilattiche o terapeutiche;
  - c) agente biologico del gruppo 3: un agente che può causare malattie gravi in soggetti umani e costituisce un serio rischio per i lavoratori; l'agente biologico può propagarsi nella comunità, ma di norma sono disponibili efficaci misure profilattiche o terapeutiche;
  - d) agente biologico del gruppo 4: un agente biologico che può provocare malattie gravi in soggetti umani e costituisce un serio rischio per i lavoratori e può presentare un elevato rischio di propagazione nella comunità; non sono disponibili, di norma, efficaci misure profilattiche o terapeutiche.
2. Nel caso in cui l'agente biologico oggetto di classificazione non può essere attribuito in modo inequivocabile ad uno fra i due gruppi sopraindicati, esso va classificato nel gruppo di rischio più elevato tra le due possibilità.
3. L'[ALLEGATO XLVI](#) riporta l'elenco degli agenti biologici classificati nei [gruppi 2, 3 e 4](#).

Richiami all'Art. 268:

- [Art. 55, co. 2, lett. b\)](#) - [Art. 271, co. 1, lett. a\)](#)

### Articolo 269 - Comunicazione

1. Il datore di lavoro che intende esercitare attività che comportano uso di agenti biologici dei [gruppi 2 o 3](#), comunica all'organo di vigilanza territorialmente competente le seguenti informazioni, almeno 30 giorni prima dell'inizio dei lavori:
  - a) il nome e l'indirizzo dell'azienda e il suo titolare;
  - b) il documento di cui all'[articolo 271, comma 5](#).
2. Il datore di lavoro che è stato autorizzato all'esercizio di attività che comporta l'utilizzazione di un agente biologico del [gruppo 4](#) è tenuto alla comunicazione di cui al [comma 1](#).
3. Il datore di lavoro invia una nuova comunicazione ogni qualvolta si verificano nelle lavorazioni mutamenti che comportano una variazione significativa del rischio per la salute sul posto di lavoro, o, comunque, ogni qualvolta si intende utilizzare un nuovo agente classificato dal datore di lavoro in via provvisoria.
4. Il rappresentante per la sicurezza ha accesso alle informazioni di cui al [comma 1](#).
5. Ove le attività di cui al [comma 1](#) comportano la presenza di microrganismi geneticamente modificati, ai quali si applicano i livelli di contenimento 2, 3 e 4 individuati all'Allegato IV del decreto legislativo 12 aprile 2001, n. 206<sup>(N)</sup>, il documento di cui al [comma 1, lettera b\)](#), è sostituito da copia della documentazione prevista per i singoli casi di specie dal predetto decreto.
6. I laboratori che forniscono un servizio diagnostico sono tenuti alla comunicazione di cui al [comma 1](#) anche per quanto riguarda gli agenti biologici del [gruppo 4](#).

Sanzioni  
Penali**Sanzioni a carico dei datori di lavoro e dei dirigenti**

- [Art. 269, co. 1, 2 e 3](#): arresto fino a tre mesi o ammenda da 982,81 a 2.457,02 euro [[Art. 282, co. 2, lett. b\)](#)]

[Note all'Art. 269](#)

*Richiami all'Art. 269:*

- [Art. 270, co. 2, lett. a\)](#)

**Articolo 270 - Autorizzazione**

1. Il datore di lavoro che intende utilizzare, nell'esercizio della propria attività, un agente biologico del [gruppo 4](#) deve munirsi di autorizzazione del *Ministero del lavoro, della salute e delle politiche sociali*.

2. La richiesta di autorizzazione è corredata da:

- a) le informazioni di cui all'[articolo 269, comma 1](#);
- b) l'elenco degli agenti che si intende utilizzare.

3. L'autorizzazione è rilasciata dai competenti uffici del *Ministero del lavoro, della salute e delle politiche sociali* sentito il parere dell'Istituto superiore di sanità. Essa ha la durata di 5 anni ed è rinnovabile. L'accertamento del venir meno di una delle condizioni previste per l'autorizzazione ne comporta la revoca.

4. Il datore di lavoro in possesso dell'autorizzazione di cui al [comma 1](#) informa il *Ministero del lavoro, della salute e delle politiche sociali* di ogni nuovo agente biologico del [gruppo 4](#) utilizzato, nonché di ogni avvenuta cessazione di impiego di un agente biologico del [gruppo 4](#).

5. I laboratori che forniscono un servizio diagnostico sono esentati dagli adempimenti di cui al [comma 4](#).

6. Il *Ministero del lavoro, della salute e delle politiche sociali* comunica all'organo di vigilanza competente per territorio le autorizzazioni concesse e le variazioni sopravvenute nell'utilizzazione di agenti biologici del [gruppo 4](#). Il *Ministero del lavoro, della salute e delle politiche sociali* istituisce ed aggiorna un elenco di tutti gli agenti biologici del [gruppo 4](#) dei quali è stata comunicata l'utilizzazione sulla base delle previsioni di cui ai [commi 1 e 4](#).

Sanzioni  
Penali**Sanzioni a carico dei datori di lavoro e dei dirigenti**

- [Art. 270, co. 1 e 4](#): arresto da tre a sei mesi o ammenda da 3.071,27 a 7.862,44 euro [[Art. 282, co. 2, lett. a\)](#)]



## CAPO II - OBBLIGHI DEL DATORE DI LAVORO

### Articolo 271 - Valutazione del rischio

1. Il datore di lavoro, nella valutazione del rischio di cui all'[articolo 17, comma 1](#), tiene conto di tutte le informazioni disponibili relative alle caratteristiche dell'agente biologico e delle modalità lavorative, ed in particolare:
  - a) della classificazione degli agenti biologici che presentano o possono presentare un pericolo per la salute umana quale risultante dall'[ALLEGATO XLVI](#) o, in assenza, di quella effettuata dal datore di lavoro stesso sulla base delle conoscenze disponibili e seguendo i criteri di cui all'[articolo 268, commi 1 e 2](#);
  - b) dell'informazione sulle malattie che possono essere contratte;
  - c) dei potenziali effetti allergici e tossici;
  - d) della conoscenza di una patologia della quale è affetto un lavoratore, che è da porre in correlazione diretta all'attività lavorativa svolta;
  - e) delle eventuali ulteriori situazioni rese note dall'autorità sanitaria competente che possono influire sul rischio;
  - f) del sinergismo dei diversi gruppi di agenti biologici utilizzati.
2. Il datore di lavoro applica i principi di buona prassi microbiologica, ed adotta, in relazione ai rischi accertati, le misure protettive e preventive di cui al [presente Titolo](#), adattandole alle particolarità delle situazioni lavorative.
3. Il datore di lavoro effettua nuovamente la valutazione di cui al [comma 1](#) in occasione di modifiche dell'attività lavorativa significative ai fini della sicurezza e della salute sul lavoro e, in ogni caso, trascorsi tre anni dall'ultima valutazione effettuata.
4. Nelle attività, quali quelle riportate a titolo esemplificativo nell'[ALLEGATO XLIV](#), che, pur non comportando la deliberata intenzione di operare con agenti biologici, possono implicare il rischio di esposizioni dei lavoratori agli stessi, il datore di lavoro può prescindere dall'applicazione delle disposizioni di cui agli [articoli 273, 274, commi 1 e 2, 275, comma 3, e 279](#), qualora i risultati della valutazione dimostrano che l'attuazione di tali misure non è necessaria.
5. Il documento di cui all'[articolo 17](#) è integrato dai seguenti dati:
  - a) le fasi del procedimento lavorativo che comportano il rischio di esposizione ad agenti biologici;
  - b) il numero dei lavoratori addetti alle fasi di cui alla [lettera a\)](#);
  - c) le generalità del responsabile del servizio di prevenzione e protezione dai rischi;
  - d) i metodi e le procedure lavorative adottate, nonché le misure preventive e protettive applicate;
  - e) il programma di emergenza per la protezione dei lavoratori contro i rischi di esposizione ad un agente biologico del [gruppo 3](#) o del [gruppo 4](#), nel caso di un difetto nel contenimento fisico.
6. Il rappresentante per la sicurezza è consultato prima dell'effettuazione della valutazione di cui al [comma 1](#) ed ha accesso anche ai dati di cui al [comma 5](#).

Sanzioni Penali	<b>Sanzioni a carico dei datori di lavoro</b> • <a href="#">Art. 271, commi 1, 3 e 5</a> : arresto da tre a sei mesi o ammenda da 3.071,27 a 7.862,44 euro [ <a href="#">Art. 282, co. 1</a> ]
	<b>Sanzioni a carico dei datori di lavoro</b> • <a href="#">Art. 271, co. 2</a> : arresto da tre a sei mesi o ammenda da 3.071,27 a 7.862,44 euro [ <a href="#">Art. 282, co. 2, lett. a)</a> ]
	<b>Sanzioni a carico dei preposti</b> • <a href="#">Art. 271, co. 2</a> : arresto fino a due mesi o ammenda da 491,40 a 1.965,61 euro [ <a href="#">Art. 283, co. 1</a> ]

### INTERPELLI

[INTERPELLO N. 14/2013 del 24/10/2013 - Limiti di utilizzo delle procedure standardizzate](#)

Richiami all'Art. 271:

- [Art. 269, co. 1, lett. b\)](#) - [Art. 272, co. 1](#) - [Art. 273, co. 1](#) - [Art. 278, co. 1](#) - [Art. 279, co. 4](#)

### Articolo 272 - Misure tecniche, organizzative, procedurali

1. In tutte le attività per le quali la valutazione di cui all'[articolo 271](#) evidenzia rischi per la salute dei lavoratori il datore di lavoro attua misure tecniche, organizzative e procedurali, per evitare ogni esposizione degli stessi ad agenti biologici.
2. In particolare, il datore di lavoro:
  - a) evita l'utilizzazione di agenti biologici nocivi, se il tipo di attività lavorativa lo consente;
  - b) limita al minimo i lavoratori esposti, o potenzialmente esposti, al rischio di agenti biologici;
  - c) progetta adeguatamente i processi lavorativi, anche attraverso l'uso di dispositivi di sicurezza atti a proteggere dall'esposizione accidentale ad agenti biologici;
  - d) adotta misure collettive di protezione ovvero misure di protezione individuali qualora non sia possibile evitare altrimenti l'esposizione;
  - e) adotta misure igieniche per prevenire e ridurre al minimo la propagazione accidentale di un agente biologico fuori dal luogo di lavoro;
  - f) usa il segnale di rischio biologico, rappresentato nell'[ALLEGATO XLV](#), e altri segnali di avvertimento appropriati;

- g) elabora idonee procedure per prelevare, manipolare e trattare campioni di origine umana ed animale;
- h) definisce procedure di emergenza per affrontare incidenti;
- i) verifica la presenza di agenti biologici sul luogo di lavoro al di fuori del contenimento fisico primario, se necessario o tecnicamente realizzabile;
- l) predispone i mezzi necessari per la raccolta, l'immagazzinamento e lo smaltimento dei rifiuti in condizioni di sicurezza, mediante l'impiego di contenitori adeguati ed identificabili eventualmente dopo idoneo trattamento dei rifiuti stessi;
- m) concorda procedure per la manipolazione ed il trasporto in condizioni di sicurezza di agenti biologici all'interno e all'esterno del luogo di lavoro.

Sanzioni Penali	<b>Sanzioni a carico dei datori di lavoro e dei dirigenti</b> • <a href="#">Art. 272</a> : arresto da tre a sei mesi o ammenda da 3.071,27 a 7.862,44 euro [ <a href="#">Art. 282, co. 2, lett. a)</a> ]
	<b>Sanzioni a carico dei preposti</b> • <a href="#">Art. 272</a> : arresto fino a due mesi o ammenda da 491,40 a 1.965,61 euro [ <a href="#">Art. 283, co. 1]</a> ]

### Articolo 273 - Misure igieniche

1. In tutte le attività nelle quali la valutazione di cui all'[articolo 271](#) evidenzia rischi per la salute dei lavoratori, il datore di lavoro assicura che:

- a) i lavoratori dispongano dei servizi sanitari adeguati provvisti di docce con acqua calda e fredda, nonché, se del caso, di lavaggi oculari e antisettici per la pelle;
- b) i lavoratori abbiano in dotazione indumenti protettivi od altri indumenti idonei, da riporre in posti separati dagli abiti civili;
- c) i dispositivi di protezione individuale *ove non siano mono uso*, siano controllati, disinfettati e puliti dopo ogni utilizzazione, provvedendo altresì a far riparare o sostituire quelli difettosi prima dell'utilizzazione successiva;
- d) gli indumenti di lavoro e protettivi che possono essere contaminati da agenti biologici vengano tolti quando il lavoratore lascia la zona di lavoro, conservati separatamente dagli altri indumenti, disinfettati, puliti e, se necessario, distrutti.

2. Nelle aree di lavoro in cui c'è rischio di esposizione è vietato assumere cibi e bevande, fumare, conservare cibi destinati al consumo umano, usare pipette a bocca e applicare cosmetici.

Sanzioni Penali	<b>Sanzioni a carico dei datori di lavoro e dei dirigenti</b> • <a href="#">Art. 273, co. 1</a> : arresto da tre a sei mesi o ammenda da 3.071,27 a 7.862,44 euro [ <a href="#">Art. 282, co. 2, lett. a)</a> ]
Sanzioni Amministrative	<b>Sanzioni concernenti il divieto di assunzione in luoghi esposti</b> • <a href="#">Art. 273, co. 2</a> : Chiunque viola le disposizioni di cui all' <a href="#">articolo 273, comma 2</a> , è punito con la sanzione amministrativa pecuniaria da 122,85 a 552,83 euro [ <a href="#">Art. 286, co. 1]</a> ]

Richiami all'Art. 273:

- [Art. 271, co. 4](#)

### Articolo 274 - Misure specifiche per strutture sanitarie e veterinarie

1. Il datore di lavoro, nelle strutture sanitarie e veterinarie, in sede di valutazione dei rischi, presta particolare attenzione alla possibile presenza di agenti biologici nell'organismo dei pazienti o degli animali e nei relativi campioni e residui e al rischio che tale presenza comporta in relazione al tipo di attività svolta.

2. In relazione ai risultati della valutazione, il datore di lavoro definisce e provvede a che siano applicate procedure che consentono di manipolare, decontaminare ed eliminare senza rischi per l'operatore e per la comunità, i materiali ed i rifiuti contaminati.

3. Nelle strutture di isolamento che ospitano pazienti od animali che sono, o potrebbero essere, contaminati da agenti biologici del gruppo 2, 3 o 4, le misure di contenimento da attuare per ridurre al minimo il rischio di infezione sono scelte tra quelle indicate nell'[ALLEGATO XLVII](#) in funzione delle modalità di trasmissione dell'agente biologico.

Sanzioni Penali	<b>Sanzioni a carico dei datori di lavoro e dei dirigenti</b> • <a href="#">Art. 274, co. 2 e 3</a> : arresto da tre a sei mesi o ammenda da 3.071,27 a 7.862,44 euro [ <a href="#">Art. 282, co. 2, lett. a)</a> ]
	<b>Sanzioni a carico dei preposti</b> • <a href="#">Art. 274, co. 2 e 3</a> : arresto fino a due mesi o ammenda da 491,40 a 1.965,61 euro [ <a href="#">Art. 283, co. 1]</a> ]

Richiami all'Art. 274:

- [Art. 271, co. 4](#)



**Articolo 275 - Misure specifiche per i laboratori e gli stabulari**

1. Fatto salvo quanto specificatamente previsto all'[ALLEGATO XLVI, punto 6](#), nei laboratori comportanti l'uso di agenti biologici dei [gruppi 2, 3 e 4](#) a fini di ricerca, didattici o diagnostici, e nei locali destinati ad animali da laboratorio deliberatamente contaminati con tali agenti, il datore di lavoro adotta idonee misure di contenimento in conformità all'[ALLEGATO XLVII](#).
2. Il datore di lavoro assicura che l'uso di agenti biologici sia eseguito:
  - a) in aree di lavoro corrispondenti almeno al secondo livello di contenimento, se l'agente appartiene al [gruppo 2](#);
  - b) in aree di lavoro corrispondenti almeno al terzo livello di contenimento, se l'agente appartiene al [gruppo 3](#);
  - c) in aree di lavoro corrispondenti almeno al quarto livello di contenimento, se l'agente appartiene al [gruppo 4](#).
3. Nei laboratori comportanti l'uso di materiali con possibile contaminazione da agenti biologici patogeni per l'uomo e nei locali destinati ad animali da esperimento, possibili portatori di tali agenti, il datore di lavoro adotta misure corrispondenti almeno a quelle del secondo livello di contenimento.
4. Nei luoghi di cui ai [commi 1 e 3](#) in cui si fa uso di agenti biologici non ancora classificati, ma il cui uso può far sorgere un rischio grave per la salute dei lavoratori, il datore di lavoro adotta misure corrispondenti almeno a quelle del terzo livello di contenimento.
5. Per i luoghi di lavoro di cui ai [commi 3 e 4](#), il *Ministero del lavoro, della salute e delle politiche sociali*, sentito l'Istituto superiore di sanità, può individuare misure di contenimento più elevate.

Sanzioni Penali	<b>Sanzioni a carico dei datori di lavoro e dei dirigenti</b>
	• <a href="#">Art. 275</a> : arresto da tre a sei mesi o ammenda da 3.071,27 a 7.862,44 euro [ <a href="#">Art. 282, co. 2, lett. a)</a> ]
	<b>Sanzioni a carico dei preposti</b>
	• <a href="#">Art. 275</a> : arresto fino a due mesi o ammenda da 491,40 a 1.965,61 euro [ <a href="#">Art. 283, co. 1]</a> ]

Richiami all'Art. 275:

- [Art. 271, co. 4](#) - [Art. 276, co. 1](#)

**Articolo 276 - Misure specifiche per i processi industriali**

1. Fatto salvo quanto specificatamente previsto all'[ALLEGATO XLVII, punto 6](#), nei processi industriali comportanti l'uso di agenti biologici dei [gruppi 2, 3 e 4](#), il datore di lavoro adotta misure opportunamente scelte tra quelle elencate nell'[ALLEGATO XLVIII](#), tenendo anche conto dei criteri di cui all'[articolo 275](#).
2. Nel caso di agenti biologici non ancora classificati, il cui uso può far sorgere un rischio grave per la salute dei lavoratori, il datore di lavoro adotta misure corrispondenti almeno a quelle del terzo livello di contenimento.

Sanzioni Penali	<b>Sanzioni a carico dei datori di lavoro e dei dirigenti</b>
	• <a href="#">Art. 276</a> : arresto da tre a sei mesi o ammenda da 3.071,27 a 7.862,44 euro [ <a href="#">Art. 282, co. 2, lett. a)</a> ]
	<b>Sanzioni a carico dei preposti</b>
	• <a href="#">Art. 276</a> : arresto fino a due mesi o ammenda da 491,40 a 1.965,61 euro [ <a href="#">Art. 283, co. 1]</a> ]

**Articolo 277 - Misure di emergenza**

1. Se si verificano incidenti che possono provocare la dispersione nell'ambiente di un agente biologico appartenente ai [gruppi 2, 3 e 4](#), i lavoratori devono abbandonare immediatamente la zona interessata, cui possono accedere soltanto quelli addetti ai necessari interventi, con l'obbligo di usare gli idonei mezzi di protezione.
2. Il datore di lavoro informa al più presto l'organo di vigilanza territorialmente competente, nonché i lavoratori ed il rappresentante per la sicurezza, dell'evento, delle cause che lo hanno determinato e delle misure che intende adottare, o che ha già adottato, per porre rimedio alla situazione creatasi. *Tale comunicazione può essere effettuata in via telematica, anche per mezzo degli organismi paritetici o delle organizzazioni sindacali dei datori di lavoro.*<sup>149</sup>
3. I lavoratori segnalano immediatamente al datore di lavoro o al dirigente o al preposto, qualsiasi infortunio o incidente relativo all'uso di agenti biologici.

Sanzioni Penali	<b>Sanzioni a carico dei datori di lavoro e dei dirigenti</b>
	• <a href="#">Art. 277, co. 2</a> : arresto fino a tre mesi o ammenda da 982,81 a 2.457,02 euro [ <a href="#">Art. 282, co. 2, lett. b)</a> ]
	<b>Sanzioni a carico dei lavoratori</b>
	• <a href="#">Art. 277, co. 1</a> : arresto fino a quindici giorni o ammenda da 122,85 a 491,40 euro [ <a href="#">Art. 285, co. 1, lett. b)</a> ]
	• <a href="#">Art. 277, co. 3</a> : arresto fino a un mese o ammenda da 368,56 a 982,81 euro [ <a href="#">Art. 285, co. 1, lett. a)</a> ]

**Articolo 278 - Informazioni e formazione**

1. Nelle attività per le quali la valutazione di cui all'[articolo 271](#) evidenzia rischi per la salute dei lavoratori, il datore di lavoro fornisce ai lavoratori, sulla base delle conoscenze disponibili, informazioni ed istruzioni, in particolare per quanto riguarda:

<sup>149</sup> Comma modificato dall'art. 32 del decreto-legge 21/06/2013, n. 69 recante "Disposizioni urgenti per il rilancio dell'economia" (G.U. n.144 del 21/6/2013 - S.O. n. 50) convertito con modificazioni dalla Legge 9/08/2013, n. 98 (G.U. n. 194 del 20/08/2013 - S.O. n. 63);

- a) i rischi per la salute dovuti agli agenti biologici utilizzati;
- b) le precauzioni da prendere per evitare l'esposizione;
- c) le misure igieniche da osservare;
- d) la funzione degli indumenti di lavoro e protettivi e dei dispositivi di protezione individuale ed il loro corretto impiego;
- e) le procedure da seguire per la manipolazione di agenti biologici del [gruppo 4](#);
- f) il modo di prevenire il verificarsi di infortuni e le misure da adottare per ridurne al minimo le conseguenze.

2. Il datore di lavoro assicura ai lavoratori una formazione adeguata in particolare in ordine a quanto indicato al [comma 1](#).

3. L'informazione e la formazione di cui ai [commi 1](#) e [2](#) sono fornite prima che i lavoratori siano adibiti alle attività in questione, e ripetute, con frequenza almeno quinquennale, e comunque ogni qualvolta si verificano nelle lavorazioni cambiamenti che influiscono sulla natura e sul grado dei rischi.

4. Nel luogo di lavoro sono apposti in posizione ben visibile cartelli su cui sono riportate le procedure da seguire in caso di infortunio od incidente.

Sanzioni Penali	<b>Sanzioni a carico dei datori di lavoro e dei dirigenti</b> • <a href="#">Art. 278</a> : arresto da tre a sei mesi o ammenda da 3.071,27 a 7.862,44 euro [ <a href="#">Art. 282, co. 2, lett. a)</a> ]
	<b>Sanzioni a carico dei preposti</b> • <a href="#">Art. 278, co. 1 e 3</a> : arresto fino a due mesi o ammenda da 491,40 a 1.965,61 euro [ <a href="#">Art. 283, co. 1</a> ]



## CAPO III - SORVEGLIANZA SANITARIA

### Articolo 279 - Prevenzione e controllo

1. Qualora l'esito della valutazione del rischio ne rilevi la necessità i lavoratori esposti ad agenti biologici sono sottoposti alla sorveglianza sanitaria di cui all'[articolo 41](#).
2. Il datore di lavoro, su conforme parere del medico competente, adotta misure protettive particolari per quei lavoratori per i quali, anche per motivi sanitari individuali, si richiedono misure speciali di protezione, fra le quali:
  - a) la messa a disposizione di vaccini efficaci per quei lavoratori che non sono già immuni all'agente biologico presente nella lavorazione, da somministrare a cura del medico competente;
  - b) l'allontanamento temporaneo del lavoratore secondo le procedure dell'[articolo 42](#).
3. Ove gli accertamenti sanitari abbiano evidenziato, nei lavoratori esposti in modo analogo ad uno stesso agente, l'esistenza di anomalia imputabile a tale esposizione, il medico competente ne informa il datore di lavoro.
4. A seguito dell'informazione di cui al [comma 3](#) il datore di lavoro effettua una nuova valutazione del rischio in conformità all'[articolo 271](#).
5. Il medico competente fornisce ai lavoratori adeguate informazioni sul controllo sanitario cui sono sottoposti e sulla necessità di sottoporsi ad accertamenti sanitari anche dopo la cessazione dell'attività che comporta rischio di esposizione a particolari agenti biologici individuati nell'[ALLEGATO XLVI](#) nonché sui vantaggi ed inconvenienti della vaccinazione e della non vaccinazione.

Sanzioni Penali	<b>Sanzioni a carico dei datori di lavoro e dei dirigenti</b> • <a href="#">Art. 279, co. 1, 2</a> : arresto da tre a sei mesi o ammenda da 3.071,27 a 7.862,44 euro [ <a href="#">Art. 282, co. 2, lett. a)</a> ]
	<b>Sanzioni a carico del medico competente</b> • <a href="#">Art. 279, co. 3</a> : arresto fino a due mesi o ammenda da 368,56 a 1.474,21 euro [ <a href="#">Art. 284, co. 1</a> ]

Richiami all'Art. 279:

- [Art. 271, co. 4](#)

### Articolo 280 - Registri degli esposti e degli eventi accidentali

1. I lavoratori addetti ad attività comportanti uso di agenti del [gruppo 3](#) ovvero [4](#) sono iscritti in un registro in cui sono riportati, per ciascuno di essi, l'attività svolta, l'agente utilizzato e gli eventuali casi di esposizione individuale.
2. Il datore di lavoro istituisce ed aggiorna il registro di cui al [comma 1](#) e ne cura la tenuta tramite il responsabile del servizio di prevenzione e protezione. Il medico competente e il rappresentante per la sicurezza hanno accesso a detto registro.
3. Il datore di lavoro:
  - a) consegna copia del registro di cui al [comma 1](#) all'ISPEL e all'organo di vigilanza competente per territorio, comunicando ad essi ogni tre anni e comunque ogni qualvolta questi ne facciano richiesta, le variazioni intervenute;
  - b) comunica all'ISPEL e all'organo di vigilanza competente per territorio la cessazione del rapporto di lavoro, dei lavoratori di cui al [comma 1](#), fornendo al contempo l'aggiornamento dei dati che li riguardano e consegna al medesimo Istituto per tramite del medico competente le relative cartelle sanitarie e di rischio;
  - c) in caso di cessazione di attività dell'azienda, consegna all'Istituto superiore di sanità e all'organo di vigilanza competente per territorio copia del registro di cui al [comma 1](#) ed all'ISPEL copia del medesimo registro nonché per il tramite del medico competente le cartelle sanitarie e di rischio;
  - d) in caso di assunzione di lavoratori che hanno esercitato attività che comportano rischio di esposizione allo stesso agente richiede all'ISPEL copia delle annotazioni individuali contenute nel registro di cui al [comma 1](#), nonché copia della cartella sanitaria e di rischio.
4. Le annotazioni individuali contenute nel registro di cui al [comma 1](#) e le cartelle sanitarie e di rischio sono conservate dal datore di lavoro fino a risoluzione del rapporto di lavoro e dall'ISPEL fino a dieci anni dalla cessazione di ogni attività che espone ad agenti biologici. Nel caso di agenti per i quali è noto che possono provocare infezioni consistenti o latenti o che danno luogo a malattie con recrudescenza periodica per lungo tempo o che possono avere gravi sequele a lungo termine tale periodo è di quaranta anni.
5. La documentazione di cui ai [precedenti commi](#) è custodita e trasmessa con salvaguardia del segreto professionale.
6. I modelli e le modalità di tenuta del registro di cui al [comma 1](#) e delle cartelle sanitarie e di rischio sono determinati con decreto del *Ministro del lavoro, della salute e delle politiche sociali* sentita la Commissione consultiva permanente.
7. L'ISPEL trasmette annualmente al *Ministero del lavoro, della salute e delle politiche sociali* dati di sintesi relativi alle risultanze del registro di cui al [comma 1](#).

Sanzioni Penali	<p><b>Sanzioni a carico dei datori di lavoro e dei dirigenti</b></p> <ul style="list-style-type: none"> <li>• <a href="#">Art. 280, co. 1 e 2</a>: arresto da tre a sei mesi o ammenda da 3.071,27 a 7.862,44 euro [<a href="#">Art. 282, co. 2, lett. a)</a>]</li> </ul>
Sanzioni Amministrative	<p><b>Sanzioni a carico dei datori di lavoro e dei dirigenti</b></p> <ul style="list-style-type: none"> <li>• <a href="#">Art. 280, co. 3 e 4</a>: sanzione amministrativa pecuniaria da 614,25 a 2.211,31 euro [<a href="#">Art. 282, co. 2, lett. c)</a>]</li> </ul>

### **Articolo 281 - Registro dei casi di malattia e di decesso**

1. Presso l'ISPESL è tenuto un registro dei casi di malattia ovvero di decesso dovuti all'esposizione ad agenti biologici.
2. I medici, nonché le strutture sanitarie, pubbliche o private, che refertano i casi di malattia, ovvero di decesso di cui al [comma 1](#), trasmettono all'ISPESL copia della relativa documentazione clinica.
3. Con decreto del *Ministro del lavoro, della salute e delle politiche sociali*, sentita la Commissione consultiva, sono determinati il modello e le modalità di tenuta del registro di cui al [comma 1](#), nonché le modalità di trasmissione della documentazione di cui al [comma 2](#).
4. Il *Ministero del lavoro, della salute e delle politiche sociali* fornisce alla Commissione CE, su richiesta, informazioni su l'utilizzazione dei dati del registro di cui al [comma 1](#).

## **CAPO IV - SANZIONI**

### **Articolo 282 - Sanzioni a carico dei datori di lavoro e dei dirigenti**

1. Il datore di lavoro è punito con l'arresto da tre a sei mesi o con l'ammenda da 3.071,27 a 7.862,44 euro per la violazione dell'[articolo 271, commi 1, 3 e 5](#);
2. Il datore di lavoro e i dirigenti sono puniti:
  - a) con l'arresto da tre a sei mesi o con l'ammenda da 3.071,27 a 7.862,44 euro per la violazione degli [articoli 270, commi 1 e 4](#), [271, comma 2](#), [272](#); [273, comma 1](#); [274, commi 2 e 3](#), [275](#), [276](#), [278](#), [279, commi 1, 2](#), e [280, commi 1 e 2](#);
  - b) con l'arresto fino a tre mesi o con l'ammenda da 982,81 a 2.457,02 euro per la violazione degli [articoli 269, commi 1, 2 e 3](#), e [277, comma 2](#);
  - c) con la sanzione amministrativa pecuniaria da 614,25 a 2.211,31 euro per la violazione dell'[articolo 280, commi 3 e 4](#).

### **Articolo 283 - Sanzioni a carico dei preposti**

1. Con riferimento alle previsioni di cui al [presente Titolo](#), il preposto è punito con l'arresto fino a due mesi o con l'ammenda da 491,40 a 1.965,61 euro per la violazione degli [articoli 271, comma 2](#); [272](#), [274, commi 2 e 3](#); [275](#); [276](#); [278, commi 1 e 3](#).

### **Articolo 284 - Sanzioni a carico del medico competente**

1. Il medico competente è punito con l'arresto fino a due mesi o con l'ammenda da 368,56 a 1.474,21 euro per la violazione dell'[articolo 279, comma 3](#).

### **Articolo 285 - Sanzioni a carico dei lavoratori**

1. I lavoratori sono puniti:
  - a) con l'arresto fino a un mese o con l'ammenda da 368,56 a 982,81 euro per la violazione dell'[articolo 277, comma 3](#);
  - b) con l'arresto fino a quindici giorni o con l'ammenda da 122,85 a 491,40 euro per la violazione dell'[articolo 277, comma 1](#).

### **Articolo 286 - Sanzioni concernenti il divieto di assunzione in luoghi esposti**

1. Chiunque viola le disposizioni di cui all'[articolo 273, comma 2](#), è punito con la sanzione amministrativa pecuniaria da 122,85 a 552,83 euro.

*Richiami al Titolo X:*

- [Art. 266, co. 1](#) - [Art. 267, co. 1](#) - [Art. 271, co. 2](#)

## TITOLO X-BIS - PROTEZIONE DALLE FERITE DA TAGLIO E DA PUNTA NEL SETTORE OSPEDALIERO E SANITARIO<sup>150</sup>

### **Articolo 286-bis. - Ambito di applicazione**

1. Le disposizioni del [presente titolo](#) si applicano a tutti i lavoratori che operano, nei luoghi di lavoro interessati da attività sanitarie, alle dipendenze di un datore di lavoro, indipendentemente dalla tipologia contrattuale, ivi compresi i tirocinanti, gli apprendisti, i lavoratori a tempo determinato, i lavoratori somministrati, gli studenti che seguono corsi di formazione sanitaria e i sub-fornitori.

### **Articolo 286-ter. - Definizioni**

1. Ai fini ed agli effetti delle disposizioni del [presente titolo](#) si intende per:
- luoghi di lavoro interessati: strutture o servizi sanitari del settore pubblico e privato in cui si svolgono attività e servizi sanitari sottoposti alla responsabilità organizzativa e decisionale del datore di lavoro;
  - dispositivi medici taglienti: oggetti o strumenti necessari all'esercizio di attività specifiche nel quadro dell'assistenza sanitaria, che possono tagliare, pungere o infettare. Gli oggetti taglienti o acuminati sono considerati, ai sensi del presente decreto, attrezzature di lavoro;
  - misure di prevenzione specifiche: misure adottate per prevenire le ferite e la trasmissione di infezioni nel quadro della prestazione di servizi e dello svolgimento delle attività direttamente connesse all'assistenza ospedaliera e sanitaria, incluso l'impiego di attrezzature ritenute tecnicamente più sicure in relazione ai rischi e ai metodi di smaltimento dei dispositivi medici taglienti, quali i dispositivi medici taglienti dotati di meccanismo di protezione e di sicurezza, in grado di proteggere le mani dell'operatore durante e al termine della procedura per la quale il dispositivo stesso è utilizzato e di assicurare una azione protettiva permanente nelle fasi di raccolta e smaltimento definitivo;
  - subfornitore: ogni persona che operi in attività e servizi direttamente legati all'assistenza ospedaliera e sanitaria nel quadro di rapporti contrattuali di lavoro con il datore di lavoro.

### **Articolo 286-quater. - Misure generali di tutela**

1. Il datore di lavoro ha l'obbligo di garantire la salute e sicurezza dei lavoratori in tutti gli aspetti connessi alla loro vita professionale, inclusi i fattori psicosociali e di organizzazione del lavoro, provvedendo in particolare:
- ad assicurare che il personale sanitario sia adeguatamente formato e dotato di risorse idonee per operare in condizioni di sicurezza tali da evitare il rischio di ferite ed infezioni provocate da dispositivi medici taglienti;
  - ad adottare misure idonee ad eliminare o contenere al massimo il rischio di ferite ed infezioni sul lavoro attraverso l'elaborazione di una politica globale di prevenzione che tenga conto delle tecnologie più avanzate, dell'organizzazione e delle condizioni di lavoro, dei fattori psicosociali legati all'esercizio della professione e dell'influenza esercitata sui lavoratori dall'ambiente di lavoro;
  - a creare le condizioni tali da favorire la partecipazione attiva dei lavoratori e dei loro rappresentanti all'elaborazione delle politiche globali di prevenzione;
  - a non supporre mai inesistente un rischio, applicando nell'adozione delle misure di prevenzione un ordine di priorità rispondente ai principi generali dell'articolo 6 della direttiva 89/391/CEE e degli articoli 3, 5 e 6 della direttiva 2000/54/CE, al fine di eliminare e prevenire i rischi e creare un ambiente di lavoro sicuro, instaurando un'appropriata collaborazione con i rappresentanti dei lavoratori per la sicurezza;
  - ad assicurare adeguate misure di sensibilizzazione attraverso un'azione comune di coinvolgimento dei lavoratori e loro rappresentanti;
  - a pianificare ed attuare iniziative di prevenzione, sensibilizzazione, informazione e formazione e monitoraggio per valutare il grado di incidenza delle ferite da taglio o da punta nei luoghi di lavoro interessati;
  - a promuovere la segnalazione degli infortuni, al fine di evidenziare le cause sistemiche.

### **Articolo 286-quinquies. - Valutazione dei rischi**

1. Il datore di lavoro, nella valutazione dei rischi di cui all'[articolo 17, comma 1](#), deve garantire che la stessa includa la determinazione del livello di rischio espositivo a malattie che possono essere contratte in relazione alle modalità lavorative, in maniera da coprire tutte le situazioni di rischio che comportano ferite e contatto con sangue o altro potenziale veicolo di infezione, nella consapevolezza dell'importanza di un ambiente di lavoro ben organizzato e dotato delle necessarie risorse.

2. Il datore di lavoro, nella valutazione dei rischi di cui all'[articolo 17, comma 1, lettera a\)](#), deve altresì individuare le necessarie misure tecniche, organizzative e procedurali riguardanti le condizioni lavorative, il livello delle qualificazioni professionali, i fattori psicosociali legati al lavoro e l'influenza dei fattori connessi con l'ambiente di lavoro, per eliminare o diminuire i rischi professionali valutati.

<sup>150</sup> Titolo inserito dal decreto legislativo 19 febbraio 2014, n. 19, "Attuazione della direttiva 2010/32/UE che attua l'accordo quadro, concluso da HOSPEEM e FSESP, in materia di prevenzione delle ferite da taglio o da punta nel settore ospedaliero e sanitario", pubblicato sulla G.U. Serie Generale n.57 del 10/03/2014. Entrata in vigore del provvedimento 25/03/2014.



Sanzioni  
Penali**Sanzioni a carico del datore di lavoro**

- [Art. 286-quinquies](#): arresto da tre a sei mesi o ammenda da 3.071,27 a 7.862,44 euro [[Art. 286-septies, co. 1](#)]

**Articolo 286-sexies. - Misure di prevenzione specifiche**

1. Qualora la valutazione dei rischi di cui all'[articolo 286-quinquies](#) evidenzia il rischio di ferite da taglio o da punta e di infezione, il datore di lavoro deve adottare le misure di seguito indicate:

- a) definizione e attuazione di procedure di utilizzo e di eliminazione in sicurezza di dispositivi medici taglienti e di rifiuti contaminati con sangue e materiali biologici a rischio, garantendo l'installazione di contenitori debitamente segnalati e tecnicamente sicuri per la manipolazione e lo smaltimento di dispositivi medici taglienti e di materiale da iniezione usa e getta, posti quanto più vicino possibile alle zone in cui sono utilizzati o depositati oggetti taglienti o acuminati; le procedure devono essere periodicamente sottoposte a processo di valutazione per testarne l'efficacia e costituiscono parte integrante dei programmi di informazione e formazione dei lavoratori;
- b) eliminazione dell'uso di oggetti taglienti o acuminati quando tale utilizzo non sia strettamente necessario;
- c) adozione di dispositivi medici dotati di meccanismi di protezione e di sicurezza;
- d) divieto immediato della pratica del reincappucciamento manuale degli aghi in assenza di dispositivi di protezione e sicurezza per le punture;
- e) sorveglianza sanitaria;
- f) effettuazione di formazione in ordine a: 1) uso corretto di dispositivi medici taglienti dotati di meccanismi di protezione e sicurezza; 2) procedure da attuare per la notifica, la risposta ed il monitoraggio post-esposizione; 3) profilassi da attuare in caso di ferite o punture, sulla base della valutazione della capacità di infettare della fonte di rischio.
- g) informazione per mezzo di specifiche attività di sensibilizzazione, anche in collaborazione con le associazioni sindacali di categoria o con i rappresentanti dei lavoratori per la sicurezza, attraverso la diffusione di materiale promozionale riguardante: programmi di sostegno da porre in essere a seguito di infortuni, differenti rischi associati all'esposizione al sangue ed ai liquidi organici e derivanti dall'utilizzazione di dispositivi medici taglienti o acuminati, norme di precauzione da adottare per lavorare in condizioni di sicurezza, corrette procedure di uso e smaltimento dei dispositivi medici utilizzati, importanza, in caso di infortunio, della segnalazione da parte del lavoratore di informazioni pertinenti a completare nel dettaglio le modalità di accadimento, importanza dell'immunizzazione, vantaggi e inconvenienti della vaccinazione o della mancata vaccinazione, sia essa preventiva o in caso di esposizione ad agenti biologici per i quali esistono vaccini efficaci; tali vaccini devono essere dispensati gratuitamente a tutti i lavoratori ed agli studenti che prestano assistenza sanitaria ed attività ad essa correlate nel luogo di lavoro;
- h) previsione delle procedure che devono essere adottate in caso di ferimento del lavoratore per: 1) prestare cure immediate al ferito, inclusa la profilassi post-esposizione e gli esami medici necessari e, se del caso, l'assistenza psicologica; 2) assicurare la corretta notifica e il successivo monitoraggio per l'individuazione di adeguate misure di prevenzione, da attuare attraverso la registrazione e l'analisi delle cause, delle modalità e circostanze che hanno comportato il verificarsi di infortuni derivanti da punture o ferite e i successivi esiti, garantendo la riservatezza per il lavoratore.

Sanzioni  
Penali**Sanzioni a carico del datore di lavoro e dei dirigenti**

- [Art. 286-sexies](#): arresto da tre a sei mesi o ammenda da 3.071,27 a 7.862,44 euro [[Art. 286-septies, co. 1](#)]

**Articolo 286-septies. - Sanzioni**

1. Il datore di lavoro è punito con l'arresto da tre a sei mesi o con l'ammenda da 3.071,27 a 7.862,44 euro per la violazione dell'[articolo 286-quinquies](#).
2. Il datore di lavoro e i dirigenti sono puniti con l'arresto da tre a sei mesi o con l'ammenda da 3.071,27 a 7.862,44 euro per la violazione dell'[articolo 286-sexies](#).



# TITOLO XI - PROTEZIONE DA ATMOSFERE ESPLOSIVE

## CAPO I - DISPOSIZIONI GENERALI

### Articolo 287 - Campo di applicazione

1. Il [presente Titolo](#) prescrive le misure per la tutela della sicurezza e della salute dei lavoratori che possono essere esposti al rischio di atmosfere esplosive come definite all'[articolo 288](#).
2. Il [presente Titolo](#) si applica anche nei lavori in sotterraneo ove è presente un'area con atmosfere esplosive, oppure è prevedibile, sulla base di indagini geologiche, che tale area si possa formare nell'ambiente.
3. Il [presente Titolo](#) non si applica:
  - a) alle aree utilizzate direttamente per le cure mediche dei pazienti, nel corso di esse;
  - b) all'uso di apparecchi a gas di cui al decreto del Presidente della Repubblica 15 novembre 1996, n. 661<sup>(N)</sup>;
  - c) alla produzione, alla manipolazione, all'uso, allo stoccaggio ed al trasporto di esplosivi o di sostanze chimicamente instabili;
  - d) alle industrie estrattive a cui si applica il decreto legislativo 25 novembre 1996, n. 624<sup>(N)</sup>;
  - e) all'impiego di mezzi di trasporto terrestre, marittimo, fluviale e aereo per i quali si applicano le pertinenti disposizioni di accordi internazionali tra i quali il Regolamento per il trasporto delle sostanze pericolose sul Reno (ADNR), l'Accordo Europeo relativo al trasporto internazionale di merci pericolose per vie navigabili interne (ADN), l'Organizzazione per l'Aviazione civile internazionale (ICAO), l'Organizzazione marittima internazionale (IMO), nonché la normativa comunitaria che incorpora i predetti accordi. Il [presente Titolo](#) si applica invece ai veicoli destinati ad essere utilizzati in atmosfera potenzialmente esplosiva.

[Note all'Art. 287](#)

### Articolo 288 - Definizioni

1. Ai fini del [presente Titolo](#), si intende per: «atmosfera esplosiva» una miscela con l'aria, a condizioni atmosferiche, di sostanze infiammabili allo stato di gas, vapori, nebbie o polveri *in cui, dopo accensione, la combustione si propaga nell'insieme della miscela incombusta*.

*1-bis Per condizioni atmosferiche si intendono condizioni nelle quali la concentrazione di ossigeno nell'atmosfera è approssimativamente del 21 per cento e che includono variazioni di pressione e temperatura al di sopra e al di sotto dei livelli di riferimento, denominate condizioni atmosferiche normali (pressione pari a 101325 Pa, temperatura pari a 293 K), purché tali variazioni abbiano un effetto trascurabile sulle proprietà esplosive della sostanza infiammabile o combustibile.*

[Richiami all'Art. 288:](#)

- [Art. 287, co. 1](#)

## CAPO II - OBBLIGHI DEL DATORE DI LAVORO

### Articolo 289 - Prevenzione e protezione contro le esplosioni

1. Ai fini della prevenzione e della protezione contro le esplosioni, sulla base della valutazione dei rischi e dei principi generali di tutela di cui all'[articolo 15](#), il datore di lavoro adotta le misure tecniche e organizzative adeguate alla natura dell'attività; in particolare il datore di lavoro previene la formazione di atmosfere esplosive.
2. Se la natura dell'attività non consente di prevenire la formazione di atmosfere esplosive, il datore di lavoro deve:
  - a) evitare l'accensione di atmosfere esplosive;
  - b) attenuare gli effetti pregiudizievoli di un'esplosione in modo da garantire la salute e la sicurezza dei lavoratori.
3. Se necessario, le misure di cui ai [commi 1](#) e [2](#) sono combinate e integrate con altre contro la propagazione delle esplosioni e sono riesaminate periodicamente e, in ogni caso, ogniqualvolta si verificano cambiamenti rilevanti.

Sanzioni  
Penali

Sanzioni a carico dei datori di lavoro e dei dirigenti

• [Art. 289, co. 2](#): arresto da tre a sei mesi o ammenda da 3.071,27 a 7.862,44 euro [[Art. 297, co. 2](#)]

[Richiami all'Art. 289:](#)

- [Art. 291, co. 1](#) - [ALL. XLIX](#) - [ALL. L, parte A, punto 2.3](#)

### Articolo 290 - Valutazione dei rischi di esplosione

1. Nell'assolvere gli obblighi stabiliti dall'[articolo 17, comma 1](#), il datore di lavoro valuta i rischi specifici derivanti da atmosfere esplosive, tenendo conto almeno dei seguenti elementi:
  - a) probabilità e durata della presenza di atmosfere esplosive;
  - b) probabilità che le fonti di accensione, comprese le scariche elettrostatiche, siano presenti e diventino attive ed efficaci;

- c) caratteristiche dell'impianto, sostanze utilizzate, processi e loro possibili interazioni;
- d) entità degli effetti prevedibili.

2. I rischi di esplosione sono valutati complessivamente.

3. Nella valutazione dei rischi di esplosione vanno presi in considerazione i luoghi che sono o possono essere in collegamento, tramite aperture, con quelli in cui possono formarsi atmosfere esplosive.

Sanzioni Penali

**Sanzioni a carico dei datori di lavoro**

- [Art. 290](#): arresto da tre a sei mesi o ammenda da 3.071,27 a 7.862,44 euro [[Art. 297, co. 1](#)]

Richiami all'Art. 290:

- [Art. 294, co. 1](#) - [ALL. XLIX](#)

**Articolo 291 - Obblighi generali**

1. Al fine di salvaguardare la sicurezza e la salute dei lavoratori, e secondo i principi fondamentali della valutazione dei rischi e quelli di cui all'[articolo 289](#), il datore di lavoro prende i provvedimenti necessari affinché:

- a) dove possono svilupparsi atmosfere esplosive in quantità tale da mettere in pericolo la sicurezza e la salute dei lavoratori o di altri, gli ambienti di lavoro siano strutturati in modo da permettere di svolgere il lavoro in condizioni di sicurezza;
- b) negli ambienti di lavoro in cui possono svilupparsi atmosfere esplosive in quantità tale da mettere in pericolo la sicurezza e la salute dei lavoratori, sia garantito un adeguato controllo durante la presenza dei lavoratori, in funzione della valutazione del rischio, mediante l'utilizzo di mezzi tecnici adeguati.

Sanzioni Penali

**Sanzioni a carico dei datori di lavoro e dei dirigenti**

- [Art. 291](#): arresto da tre a sei mesi o ammenda da 3.071,27 a 7.862,44 euro [[Art. 297, co. 2](#)]

**Articolo 292 - Coordinamento**

1. Fermo restando quanto previsto dal [Titolo IV](#) per i cantieri temporanei e mobili, qualora nello stesso luogo di lavoro operino lavoratori di più imprese, ciascun datore di lavoro è responsabile per le questioni soggette al suo controllo.

2. Ferma restando la responsabilità individuale di ciascun datore di lavoro e quanto previsto dall'[articolo 26](#), il datore di lavoro che è responsabile del luogo di lavoro, coordina l'attuazione di tutte le misure riguardanti la salute e la sicurezza dei lavoratori e specifica nel documento sulla protezione contro le esplosioni, di cui all'[articolo 294](#), l'obiettivo, le misure e le modalità di attuazione di detto coordinamento.

Sanzioni Penali

**Sanzioni a carico dei datori di lavoro e dei dirigenti**

- [Art. 292, co. 2](#): arresto da tre a sei mesi o ammenda da 3.071,27 a 7.862,44 euro [[Art. 297, co. 2](#)]

**Articolo 293 - Aree in cui possono formarsi atmosfere esplosive**

1. Il datore di lavoro ripartisce in zone, a norma dell'[ALLEGATO XLIX](#), le aree in cui possono formarsi atmosfere esplosive.

2. Il datore di lavoro assicura che per le aree di cui al [comma 1](#) siano applicate le prescrizioni minime di cui all'[ALLEGATO L](#).

3. Se necessario, le aree in cui possono formarsi atmosfere esplosive in quantità tali da mettere in pericolo la sicurezza e la salute dei lavoratori sono segnalate nei punti di accesso a norma dell'[ALLEGATO LI](#) e provviste di allarmi ottico/acustici che segnalino l'avvio e la fermata dell'impianto, sia durante il normale ciclo sia nell'eventualità di un'emergenza in atto.

Sanzioni Penali

**Sanzioni a carico dei datori di lavoro e dei dirigenti**

- [Art. 293, co. 1 e 2](#): arresto da tre a sei mesi o ammenda da 3.071,27 a 7.862,44 euro [[Art. 297, co. 2](#)]

Richiami all'Art. 293:

- [ALL. XLIX](#) - [ALL. L](#) - [ALL. LI](#)

**Articolo 294 - Documento sulla protezione contro le esplosioni**

1. Nell'assolvere gli obblighi stabiliti dall'[articolo 290](#) il datore di lavoro provvede a elaborare e a tenere aggiornato un documento, denominato: «documento sulla protezione contro le esplosioni».

2. Il documento di cui al [comma 1](#), in particolare, deve precisare:
- che i rischi di esplosione sono stati individuati e valutati;
  - che saranno prese misure adeguate per raggiungere gli obiettivi del [presente Titolo](#);
  - quali sono i luoghi che sono stati classificati nelle zone di cui all'[ALLEGATO XLIX](#);
  - quali sono i luoghi in cui si applicano le prescrizioni minime di cui all'[ALLEGATO L](#).
  - che i luoghi e le attrezzature di lavoro, compresi i dispositivi di allarme, sono concepiti, impiegati e mantenuti in efficienza tenendo nel debito conto la sicurezza;
  - che, ai sensi del [Titolo III](#), sono stati adottati gli accorgimenti per l'impiego sicuro di attrezzature di lavoro.
3. Il documento di cui al [comma 1](#) deve essere compilato prima dell'inizio del lavoro ed essere riveduto qualora i luoghi di lavoro, le attrezzature o l'organizzazione del lavoro abbiano subito modifiche, ampliamenti o trasformazioni rilevanti.
4. Il documento di cui al [comma 1](#) è parte integrante del documento di valutazione dei rischi di cui all'[articolo 17, comma 1](#).

Sanzioni Penali

Sanzioni a carico dei datori di lavoro e dei dirigenti

• [Art. 294, co. 1, 2 e 3](#): arresto da tre a sei mesi o ammenda da 3.071,27 a 7.862,44 euro [[Art. 297, co. 2](#)]

Richiami all'Art. 294:

- [Art. 292, co. 2](#) - [ALL XLIX](#) - [ALL L](#)

### Articolo 294-bis - Informazione e formazione dei lavoratori

1. Nell'ambito degli obblighi di cui agli [articoli 36](#) e [37](#), il datore di lavoro provvede affinché i lavoratori esposti al rischio di esplosione e i loro rappresentanti vengano informati e formati in relazione al risultato della valutazione dei rischi, con particolare riguardo:
- alle misure adottate in applicazione del presente titolo;
  - alla classificazione delle zone;
  - alle modalità operative necessarie a minimizzare la presenza e l'efficacia delle sorgenti di accensione;
  - ai rischi connessi alla presenza di sistemi di protezione dell'impianto;
  - ai rischi connessi alla manipolazione ed al travaso di liquidi infiammabili e/o polveri combustibili;
  - al significato della segnaletica di sicurezza e degli allarmi ottico/acustici;
  - agli eventuali rischi connessi alla presenza di sistemi di prevenzione delle atmosfere esplosive, con particolare riferimento all'asfissia;
  - all'uso corretto di adeguati dispositivi di protezione individuale e alle relative indicazioni e controindicazioni all'uso.

Sanzioni Penali

Sanzioni a carico dei datori di lavoro e dei dirigenti

• [Art. 294-bis](#): arresto da tre a sei mesi o ammenda da 3.071,27 a 7.862,44 euro [[Art. 297, co. 2](#)]

### Articolo 295 - Termini per l'adeguamento

1. Le attrezzature da utilizzare nelle aree in cui possono formarsi atmosfere esplosive, già utilizzate o a disposizione dell'impresa o dello stabilimento per la prima volta prima del 30 giugno 2003, devono soddisfare, a decorrere da tale data, i requisiti minimi di cui all'[ALLEGATO L, parte A](#), fatte salve le altre disposizioni che le disciplinano.
2. Le attrezzature da utilizzare nelle aree in cui possono formarsi atmosfere esplosive, che sono a disposizione dell'impresa o dello stabilimento per la prima volta dopo il 30 giugno 2003, devono soddisfare i requisiti minimi di cui all'[ALLEGATO L, parti A e B](#).
3. I luoghi di lavoro che comprendono aree in cui possono formarsi atmosfere esplosive devono soddisfare le prescrizioni minime stabilite dal [presente Titolo](#).

Richiami all'Art. 295:

- [ALL L](#)

### Articolo 296 - Verifiche

1. Il datore di lavoro provvede affinché le installazioni elettriche nelle aree classificate come [zone 0, 1, 20](#) o [21](#) ai sensi dell'[ALLEGATO XLIX](#) siano sottoposte alle verifiche di cui ai capi III e IV del decreto del Presidente della Repubblica 22 ottobre 2001, n. 462<sup>(N)</sup>.

Sanzioni  
Penali**Sanzioni a carico dei datori di lavoro e dei dirigenti**

- [Art. 296](#): arresto da tre a sei mesi o ammenda da 3.071,27 a 7.862,44 euro [[Art. 297, co. 2](#)]

[Note all'Art. 296](#)

## CAPO III - SANZIONI

### **Articolo 297 - Sanzioni a carico dei datori di lavoro e dei dirigenti**

1. Il datore di lavoro è punito con l'arresto da tre a sei mesi o con l'ammenda da 3.071,27 a 7.862,44 euro per la violazione dell'[articolo 290](#).
2. Il datore di lavoro e i dirigenti sono puniti con l'arresto da tre a sei mesi o con l'ammenda da 3.071,27 a 7.862,44 euro per la violazione degli [articoli 289, comma 2](#), [291](#), [292, comma 2](#), [293, commi 1 e 2](#), [294, commi 1, 2 e 3](#), [294-bis](#) e [296](#).

**Richiami al Titolo XI:**

- [Art. 287, co. 1](#) - [Art. 287, co. 2](#) - [Art. 287, co. 3](#) - [Art. 287, co. 3, lett. e](#)) - [Art. 288, co. 1](#) - [Art. 294, co. 2, lett. b\)](#) - [Art. 295, co. 3](#)



## TITOLO XII - DISPOSIZIONI IN MATERIA PENALE E DI PROCEDURA PENALE

### **Articolo 298 - Principio di specialità**

1. Quando uno stesso fatto è punito da una disposizione prevista dal [Titolo I](#) e da una o più disposizioni previste negli altri titoli, si applica la disposizione speciale.

### **Articolo 299 - Esercizio di fatto di poteri direttivi**

1. Le posizioni di garanzia relative ai soggetti di cui all'[articolo 2, comma 1, lettere b\), d\) ed e\)](#), gravano altresì su colui il quale, pur sprovvisto di regolare investitura, eserciti in concreto i poteri giuridici riferiti a ciascuno dei soggetti ivi definiti.

### **Articolo 300 - Modifiche al decreto legislativo 8 giugno 2001, n. 231**

1. L'articolo 25-septies del decreto legislativo 8 giugno 2001, n. 231<sup>(N)</sup>, è sostituito dal seguente:

«Art. 25-septies (Omicidio colposo o lesioni gravi o gravissime commesse con violazione delle norme sulla tutela della salute e sicurezza sul lavoro) - 1. In relazione al delitto di cui all'articolo 589<sup>(N)</sup> del Codice penale, commesso con violazione dell'[articolo 55, comma 2](#), del decreto legislativo attuativo della delega di cui alla Legge 3 agosto 2007, n.123, in materia di salute e sicurezza sul lavoro, si applica una sanzione pecuniaria in misura pari a 1.000 quote. Nel caso di condanna per il delitto di cui al [precedente periodo](#) si applicano le sanzioni interdittive di cui all'articolo 9, comma 2, per una durata non inferiore a tre mesi e non superiore ad un anno.

2. Salvo quanto previsto dal [comma 1](#), in relazione al delitto di cui all'articolo 589<sup>(N)</sup> del Codice penale, commesso con violazione delle norme sulla tutela della salute e sicurezza sul lavoro, si applica una sanzione pecuniaria in misura non inferiore a 250 quote e non superiore a 500 quote. Nel caso di condanna per il delitto di cui al [precedente periodo](#) si applicano le sanzioni interdittive di cui all'articolo 9, comma 2, per una durata non inferiore a tre mesi e non superiore ad un anno.

3. In relazione al delitto di cui all'articolo 590, terzo comma, del Codice penale, commesso con violazione delle norme sulla tutela della salute e sicurezza sul lavoro, si applica una sanzione pecuniaria in misura non superiore a 250 quote. Nel caso di condanna per il delitto di cui al [precedente periodo](#) si applicano le sanzioni interdittive di cui all'articolo 9, comma 2, per una durata non superiore a sei mesi.»

[Note all'Art. 300](#)

### **Articolo 301 - Applicabilità delle disposizioni di cui agli articolo 20 e seguenti del decreto legislativo 19 dicembre 1994, n. 758**

1. Alle contravvenzioni in materia di igiene, salute e sicurezza sul lavoro previste dal presente decreto nonché da altre disposizioni aventi forza di legge, per le quali sia prevista la pena alternativa dell'arresto o dell'ammenda *ovvero la pena della sola ammenda*, si applicano le disposizioni in materia di prescrizione ed estinzione del reato di cui agli [articoli 20, e seguenti, del decreto legislativo 19 dicembre 1994, n. 758<sup>\(N\)</sup>](#).

[Note all'Art. 301](#)

### **Articolo 301-bis- Estinzione agevolata degli illeciti amministrativi a seguito di regolarizzazione**

1. In tutti i casi di inosservanza degli obblighi puniti con sanzione pecuniaria amministrativa il trasgressore, al fine di estinguere l'illecito amministrativo, è ammesso al pagamento di una somma pari alla misura minima prevista dalla legge qualora provveda a regolarizzare la propria posizione non oltre il termine assegnato dall'organo di vigilanza mediante verbale di primo accesso ispettivo.

### **Articolo 302 - Definizione delle contravvenzioni punite con la sola pena dell'arresto**

1. Per le contravvenzioni punite con la sola pena dell'arresto, il giudice può, su richiesta dell'imputato, sostituire la pena irrogata nel limite di dodici mesi con il pagamento di una somma determinata secondo i criteri di ragguaglio di cui all'articolo 135 del codice penale. La sostituzione può avvenire solo quando siano state eliminate tutte le fonti di rischio e le conseguenze dannose del reato. La somma non può essere comunque inferiore a euro 2.000.

2. La sostituzione di cui al [comma 1](#) non è consentita quando la violazione ha avuto un contributo causale nel verificarsi di un infortunio sul lavoro da cui sia derivata la morte ovvero una lesione personale che abbia comportato l'incapacità di attendere alle ordinarie occupazioni per un periodo superiore ai quaranta giorni.

3. Decorso un periodo di tre anni dal passaggio in giudicato della sentenza che ha operato la sostituzione di cui al [comma 1](#) senza che l'imputato abbia commesso ulteriori reati tra quelli previsti dal presente testo unico, ovvero i reati di cui all'articolo 589, secondo comma e 590, terzo comma, del codice penale, limitatamente all'ipotesi di violazione delle norme relative alla prevenzione degli infortuni sul lavoro, il reato si estingue.

[Note all'Art. 302](#)

**Articolo 302-bis - Potere di disposizione**

1. Gli organi di vigilanza impartiscono disposizioni esecutive ai fini dell'applicazione delle norme tecniche e delle buone prassi, laddove volontariamente adottate dal datore di lavoro e da questi espressamente richiamate in sede ispettiva, qualora ne riscontrino la non corretta adozione, e salvo che il fatto non costituisca reato.

2. Avverso le disposizioni di cui al [comma 1](#) è ammesso ricorso, entro trenta giorni, con eventuale richiesta di sospensione dell'esecutività dei provvedimenti, all'autorità gerarchicamente sovraordinata nell'ambito dei rispettivi organi di vigilanza, che decide il ricorso entro quindici giorni. Decorso inutilmente il termine previsto per la decisione il ricorso si intende respinto. Con riferimento ai provvedimenti adottati dagli organi di vigilanza del Ministero del lavoro, della salute e delle politiche sociali, la autorità gerarchicamente sovraordinata è il dirigente della Direzione Provinciale del Lavoro territorialmente competente.

**Articolo 303 - Circostanza attenuante (abrogato)**

Articolo abrogato dall'art. 145 del D.Lgs. 3 agosto 2009, n. 106

## TITOLO XIII - NORME TRANSITORIE E FINALI

### Articolo 304 - Abrogazioni

1. Fermo restando quanto previsto dall'[articolo 3, comma 3](#), e dall'[articolo 306, comma 2](#), dalla data di entrata in vigore del presente decreto legislativo sono abrogati:

- a) il decreto del Presidente della Repubblica 27 aprile 1955, n. 547, il decreto del Presidente della Repubblica 7 gennaio 1956, n. 164, il decreto del Presidente della Repubblica 19 marzo 1956, n. 303, fatta eccezione per l'articolo 64<sup>N</sup>, il decreto legislativo 15 agosto 1991, n. 277, il decreto legislativo 19 settembre 1994, n. 626, il decreto legislativo 14 agosto 1996, n. 493, il decreto legislativo 14 agosto 1996, n. 494, il decreto legislativo 19 agosto 2005, n. 187;
- b) l'articolo 36-bis, commi 1 e 2 del decreto-legge 4 luglio 2006, n. 223, convertito, con modificazioni, dalla Legge 4 agosto 2006, n. 248;
- c) gli articoli: 2, 3, 5, 6 e 7 della Legge 3 agosto 2007, n.123;
- d) ogni altra disposizione legislativa e regolamentare nella materia disciplinata dal decreto legislativo medesimo incompatibili con lo stesso.
- d-bis) *la lettera c) del terzo comma dell'articolo 3, della legge 22 luglio 1961, n. 628;*
- d-ter) *gli articoli 42 e 43 del decreto del Presidente della Repubblica 20 marzo 1956, n. 320;*
- d-quater) *il decreto del Presidente della Repubblica 3 luglio 2003, n. 222.*

1-bis. *Le funzioni attribuite all'ispettorato medico centrale dal decreto legislativo 17 marzo 1995, n. 230, e successive modificazioni, sono svolte dalla struttura di livello dirigenziale generale del Ministero del Lavoro, della Salute e delle Politiche Sociali, individuata in sede regolamentare nell'ambito del complessivo processo di riorganizzazione dello stesso Dicastero, in attuazione dell'articolo 74 del decreto-legge 25 giugno 2008, n. 112, convertito, con modificazioni, dalla legge 6 agosto 2008, n. 133.*

2. Con uno o più Decreti integrativi attuativi della delega prevista dall'articolo 1, comma 6, della Legge 3 agosto 2007, n. 123<sup>N</sup>, si provvede all'armonizzazione delle disposizioni del presente decreto con quelle contenute in Leggi o Regolamenti che dispongono rinvii a norme del decreto legislativo 19 settembre 1994, n. 626, e successive modificazioni, ovvero ad altre disposizioni abrogate dal [comma 1](#).

3. Fino all'emanazione dei Decreti legislativi di cui al [comma 2](#), laddove disposizioni di legge o regolamentari dispongano un rinvio a norme del decreto legislativo 19 settembre 1994, n. 626<sup>N</sup>, e successive modificazioni, ovvero ad altre disposizioni abrogate dal [comma 1](#), tali rinvii si intendono riferiti alle corrispondenti norme del presente decreto legislativo.

*Richiami all'Art. 304:*

**INTERPELLI**

[INTERPELLO N. 12/2013 del 24/10/2013 - Obbligatorietà del DVR, sicurezza pareti vetrate e spogliatoi ed armadi per il vestiario per le strutture penitenziarie](#)

[Note all'Art. 304](#)

### Articolo 305 - Clausola finanziaria

1. Fatto salvo quanto disposto dall'[articolo 11, commi 1 e 2](#), dall'esecuzione del presente decreto, ivi compreso quanto disposto dagli [articoli 5 e 6](#), non devono derivare nuovi o maggiori oneri a carico della finanza pubblica. Le amministrazioni competenti provvedono agli adempimenti derivanti dal presente decreto attraverso una diversa allocazione delle ordinarie risorse, umane, strumentali ed economiche, allo stato in dotazione alle medesime amministrazioni.

### Articolo 306 - Disposizioni finali

1. Le disposizioni contenute nel decreto del Presidente della Repubblica 19 marzo 1956, n. 302<sup>N</sup>, costituiscono integrazione di quelle contenute nel presente decreto legislativo.

2. Le disposizioni di cui agli [articoli 17, comma 1, lettera a\)](#), e [28](#), nonché le altre disposizioni in tema di valutazione dei rischi che ad esse rinviano, ivi comprese le relative disposizioni sanzionatorie, previste dal presente decreto, diventano efficaci *a decorrere dal 1 gennaio 2009*<sup>151</sup>; fino a tale data continuano a trovare applicazione le disposizioni previgenti<sup>152</sup>.

<sup>151</sup> *modifica apportata con l'art. 4 D.L. 3 giugno 2008 n. 97 convertito dalla Legge 2 agosto 2008 n. 129. Vedi anche [nota all'art.28](#).*

<sup>152</sup> **NOTA PERSONALE:** *Mediante la proroga di cui alla legge del 02/08/08 n. 129, il legislatore ha ulteriormente ritardato l'entrata in vigore delle nuove disposizioni in materia di valutazione dei rischi, con l'effetto di prolungare fino al 1° gennaio 2009 la vigenza dell'articolo 4 (commi 1, 2 e 3) del D.Lgs. 626/94, nonché la vigenza della relativa disposizione sanzionatoria contenuta nell'articolo 89 comma 1 del medesimo decreto, di seguito riportati:*

*Art. 4. "1. Il datore di lavoro, in relazione alla natura dell'attività dell'azienda ovvero dell'unità produttiva, valuta tutti i rischi per la sicurezza e per la salute dei lavoratori, ivi compresi quelli riguardanti gruppi di lavoratori esposti a rischi particolari, anche nella scelta delle attrezzature di lavoro e delle sostanze o dei preparati chimici impiegati, nonché nella sistemazione dei luoghi di lavoro. continua...*

*2. All'esito della valutazione di cui al comma 1, il datore di lavoro elabora un documento contenente:*

*a) una relazione sulla valutazione dei rischi per la sicurezza e la salute durante il lavoro, nella quale sono specificati i criteri adottati per la valutazione stessa;*

*b) l'individuazione delle misure di prevenzione e di protezione e dei dispositivi di protezione individuale, conseguente alla valutazione di cui alla lettera a);*

*c) il programma delle misure ritenute opportune per garantire il miglioramento nel tempo dei livelli di sicurezza.*

3. Le disposizioni di cui al [Titolo VIII, capo IV](#) entrano in vigore alla data fissata dal primo comma dell'articolo 13, paragrafo 1, della Direttiva 2004/40/CE<sup>153</sup>, e successive modificazioni<sup>154</sup> ([N](#)); le disposizioni di cui al [capo V del medesimo Titolo VIII](#) entrano in vigore il 26 aprile 2010. In caso di attrezzature di lavoro messe a disposizione dei lavoratori anteriormente al 6 luglio 2007 e che non permettono il rispetto dei valori limite di esposizione tenuto conto del progresso tecnico e delle misure organizzative messe in atto, l'obbligo del rispetto dei valori limite di esposizione di cui all'[articolo 201](#) entra in vigore il 6 luglio 2010. Per il settore agricolo e forestale l'obbligo del rispetto dei valori limite di esposizione di cui all'[articolo 201](#), ferme restando le condizioni di cui al precedente periodo, entra in vigore il 6 luglio 2014. Per il settore della navigazione aerea e marittima, l'obbligo del rispetto dei valori limite di esposizione al rumore di cui all'[articolo 189](#) entra in vigore il 15 febbraio 2011.

4. Con decreto del *Ministro del lavoro, della salute e delle politiche sociali*, di concerto con il Ministro dello sviluppo economico<sup>155</sup>, sentita la Commissione consultiva permanente di cui all'[articolo 6](#), si dà attuazione alle Direttive in materia di sicurezza e salute dei lavoratori sul luogo di lavoro dell'Unione Europea per le parti in cui le stesse modificano modalità esecutive e caratteristiche di ordine tecnico previste dagli allegati al presente decreto, nonché da altre Direttive già recepite nell'ordinamento nazionale.

*4-bis. Le ammende previste con riferimento alle contravvenzioni in materia di igiene, salute e sicurezza sul lavoro e le sanzioni amministrative pecuniarie previste dal presente decreto nonché da atti aventi forza di legge sono rivalutate ogni cinque anni con decreto del direttore generale della Direzione Generale per l'Attività Ispettiva del Ministero del lavoro e delle politiche sociali, in misura pari all'indice ISTAT dei prezzi al consumo previo arrotondamento delle cifre al decimale superiore. In sede di prima applicazione la rivalutazione avviene, a decorrere dal 1° luglio 2013, nella misura del 9,6% e si applica esclusivamente alle sanzioni irrogate per le violazioni commesse successivamente alla suddetta data. Le maggiorazioni derivanti dalla applicazione del presente comma sono destinate, per la metà del loro ammontare, al finanziamento di iniziative di vigilanza nonché di prevenzione e promozione in materia di salute e sicurezza del lavoro effettuate dalle Direzioni territoriali del lavoro. A tal fine le predette risorse sono versate all'entrata del bilancio dello Stato per essere riassegnate su apposito capitolo dello stato di previsione del Ministero del lavoro e delle politiche sociali. Il Ministro dell'economia e delle finanze è autorizzato ad apportare, con propri decreti, le occorrenti variazioni di bilancio<sup>156 157 158</sup>.*

#### DECRETI ATTUATIVI

[Decreto Direttoriale INL n. 12 del 6 giugno 2018 - Rivalutazione sanzioni concernenti violazioni in materia di salute e sicurezza.](#)

#### CIRCOLARI

[Circolare n. 35/2013 del 29/08/2013 - Oggetto: D.L. n. 76/2013 \(conv. da L. n. 99/2013\) recante "Primi interventi urgenti per la promozione dell'occupazione, in particolare giovanile, della coesione sociale, nonché in materia di Imposta sul valore aggiunto \(IVA\) e altre misure finanziarie urgenti" - indicazioni operative per il personale ispettivo.](#)

#### LETTERE CIRCOLARI

[Nota del 02/07/2013 prot. 37/0012059/MA007.A001- Oggetto: Applicazione delle disposizioni contenute nell'articolo 306 comma 4-bis del decreto legislativo 9 aprile 2008, n. 81 così come modificato dal decreto-legge 28 giugno 2013 n.76.](#)

[Note all'Art. 306](#)

[Richiami all'Art. 306:](#)

[- Art. 304, co. 1](#)

Il presente decreto, munito del sigillo dello Stato, sarà inserito nella Raccolta ufficiale degli atti normativi della Repubblica italiana. È fatto obbligo a chiunque spetti di osservarlo e di farlo osservare.

Datato Roma, addì 9 aprile 2008

NAPOLITANO  
Prodi, Presidente del Consiglio dei Ministri

Damiano, Ministro del lavoro e della previdenza sociale

3. Il documento è custodito presso l'azienda ovvero l'unità produttiva."

Art. 89. "Il datore di lavoro è punito con l'arresto da tre a sei mesi o con l'ammenda da 1549,00 euro a 4131,00 euro per la violazione degli articoli 4, commi 2 [...]"

<sup>153</sup> Sulla Gazzetta Ufficiale della Comunità europea n. 101 del 24 aprile 2012, è stata pubblicata la Direttiva n. 2012/11/UE che proroga il termine di cui all'articolo 1, comma 13, della direttiva 2004/40/CE, al 31 ottobre 2013. Ne consegue che, per quanto disposto dall'[articolo 306, comma 3, primo comma](#), il termine di entrata in vigore delle disposizioni di cui al [Capo IV del Titolo VIII](#) è fissato al 31 ottobre 2013, in luogo del precedente (30 aprile 2012), individuato dall'originario termine di direttiva. È stata, altresì, pubblicata sulla Gazzetta Ufficiale dell'Unione Europea la direttiva 2013/35/UE del 26/06/2013 sulle disposizioni minime di sicurezza e di salute relative all'esposizione dei lavoratori ai rischi derivanti dagli agenti fisici (campi elettromagnetici). La 2013/35/UE, che abroga la precedente direttiva 2004/40/CE, deve essere recepita dagli stati membri entro il 01/07/2016 e stabilisce che i riferimenti alla direttiva abrogata si intendono fatti alla 2013/25/UE, secondo le tavole di concordanza riportate in allegato IV. L'abrogazione della 2004/40/CE e l'entrata in vigore della nuova 2013/35/UE spostano, quindi, il termine per l'entrata in vigore delle disposizioni di cui al [Capo IV del Titolo VIII](#) al 1° luglio 2016.

<sup>154</sup> Comma così modificato dall'art. 11 della Legge 04/06/2010, n. 96, recante "Disposizioni per l'adempimento di obblighi derivanti dall'appartenenza dell'Italia alle Comunità europee - Legge comunitaria 2009", pubblicata sulla GU n.146 del 25/6/2010 - S. O. n. 138, entrata in vigore il 10/07/2010

<sup>155</sup> **Commento personale all'art. 306 comma 4:** frase così corretta dalla ripetizione del "Ministro, del lavoro, della salute e delle politiche sociali".

<sup>156</sup> Comma così modificato dal decreto-legge 28 giugno 2013, n. 76 recante "Primi interventi urgenti per la promozione dell'occupazione, in particolare giovanile, della coesione sociale, nonché in materia di Imposta sul valore aggiunto (IVA) e altre misure finanziarie urgenti" (G.U. n.150 del 28/6/2013) convertito con modificazioni dalla Legge 9 agosto 2013, n. 99 (G.U. n. 196 del 22/08/2013).

<sup>157</sup> Importi ulteriormente rivalutati nella misura del 1,9%, a decorrere dal 1° luglio 2018, ai sensi del [Decreto direttoriale dell'INL n. 12 del 6 giugno 2018](#) (avviso nella G.U. n. 140 del 19/06/2018), attuativo dell'[art. 306, comma 4-bis](#), del D.Lgs. n. 81/2008, e s.m.i.

<sup>158</sup> Rivalutati, a decorrere dal 1° gennaio 2019, nella misura del 10%, gli importi dovuti per la violazione delle disposizioni di cui al D.Lgs. n. 81/2008, ai sensi dell'art. 1, comma 445, lettera d) della Legge n. 145/2018 (legge di bilancio) che ha previsto la maggiorazione degli importi sanzionatori delle violazioni che, più di altre, incidono sulla tutela degli interessi e della dignità dei lavoratori. Le anzidette maggiorazioni sono raddoppiate laddove, nei tre anni precedenti, il datore di lavoro sia stato destinatario di sanzioni amministrative o penali per i medesimi illeciti;



Turco, Ministro della salute  
Bersani, Ministro dello sviluppo economico  
Scotti, Ministro della giustizia  
Amato, Ministro dell'interno  
Fioroni, Ministro della pubblica istruzione  
Mussi, Ministro dell'università e della ricerca  
Padoa Schioppa, Ministro dell'economia e delle finanze

Visto, il Guardasigilli: Scotti

Di Pietro, Ministro delle infrastrutture  
Bonino, Ministro per le politiche europee  
De Castro, Ministro delle politiche agricole alimentari e forestali  
Parisi, Ministro della difesa  
Ferrero, Ministro della solidarietà sociale  
Lanzillotta, Ministro per gli affari regionali e le autonomie locali



## APPENDICE A: NOTE AL TESTO UNICO

### Avvertenza:

Il testo delle note qui pubblicato è stato redatto dall'amministrazione competente per materia, ai sensi dell'art. 10, commi 2 e 3, del Testo Unico delle disposizioni sulla promulgazione delle Leggi, sull'emanazione dei Decreti del Presidente della Repubblica e sulle pubblicazioni ufficiali della Repubblica italiana, approvato con D.P.R. 28 dicembre 1985, n. 1092, al solo fine di facilitare la lettura delle disposizioni di legge modificate o alle quali è operante il rinvio. Restano invariati il valore e l'efficacia degli atti legislativi qui trascritti.

### Note al Titolo

- Il decreto legislativo 9 aprile 2008, n. 81 (Attuazione dell'art. 1 della legge 3 agosto 2007, n. 123, in materia di tutela della salute e della sicurezza nei luoghi di lavoro), è pubblicato nella Gazzetta Ufficiale 30 aprile 2008, n. 101, supplemento ordinario.

### Note alle premesse:

- L'art. 76 della Costituzione è il seguente:

«Art. 76. L'esercizio della funzione legislativa non può essere delegato al Governo se non con determinazione di principi e criteri direttivi e soltanto per tempo limitato e per oggetti definiti.».

- L'art. 87 della Costituzione conferisce, al Presidente della Repubblica il potere di promulgare le Leggi ed emanare i Decreti aventi valore di Legge e i Regolamenti.

- Il testo dell'art. 117 della Costituzione è il seguente:

«Art. 117. La potestà legislativa è esercitata dallo Stato e dalle Regioni nel rispetto della Costituzione, nonché dei vincoli derivanti dall'ordinamento comunitario e dagli obblighi internazionali. Lo Stato ha legislazione esclusiva nelle seguenti materie:

a) politica estera e rapporti internazionali dello Stato; rapporti dello Stato con l'Unione Europea; diritto di asilo e condizione giuridica dei cittadini di Stati non appartenenti all'Unione Europea;

b) immigrazione;

c) rapporti tra la Repubblica e le confessioni religiose;

d) difesa e Forze armate; sicurezza dello Stato; armi, munizioni ed esplosivi;

e) moneta, tutela del risparmio e mercati finanziari; tutela della concorrenza; sistema valutario; sistema tributario e contabile dello Stato; perequazione delle risorse finanziarie;

f) organi dello Stato e relative Leggi elettorali; referendum statali; elezione del Parlamento europeo;

g) ordinamento e organizzazione amministrativa dello Stato e degli enti pubblici nazionali;

h) ordine pubblico e sicurezza, ad esclusione della polizia amministrativa locale;

i) cittadinanza, stato civile e anagrafi;

l) giurisdizione e norme processuali; ordinamento civile e penale; giustizia amministrativa;

m) determinazione dei livelli essenziali delle prestazioni concernenti i diritti civili e sociali che devono essere garantiti su tutto il territorio nazionale;

n) norme generali sull'istruzione;

o) previdenza sociale;

p) legislazione elettorale, organi di governo e funzioni fondamentali di Comuni, Province e Città metropolitane;

q) dogane, protezione dei confini nazionali e profilassi internazionale;

r) pesi, misure e determinazione del tempo; coordinamento informatico statistico e informatico dei dati dell'amministrazione statale, regionale e locale; opere dell'ingegno;

s) tutela dell'ambiente, dell'ecosistema e dei beni culturali.

Sono materie di legislazione concorrente quelle relative a: rapporti internazionali e con l'Unione Europea delle Regioni; commercio con l'estero; tutela e sicurezza del lavoro; istruzione, salva l'autonomia delle istituzioni scolastiche e con esclusione della istruzione e della formazione professionale; professioni; ricerca scientifica e tecnologica e sostegno all'innovazione per i settori produttivi; tutela della salute; alimentazione; ordinamento sportivo; Protezione Civile; Governo del territorio; porti e aeroporti civili; grandi reti di trasporto e di navigazione; ordinamento della comunicazione; produzione, trasporto e distribuzione nazionale dell'energia; previdenza complementare e integrativa; armonizzazione dei bilanci pubblici e coordinamento della finanza pubblica e del sistema tributario; valorizzazione dei beni culturali e ambientali e promozione e organizzazione di attività culturali; casse di risparmio, casse rurali, aziende di credito a carattere regionale; enti di credito fondiario e agrario a carattere regionale. Nelle materie di legislazione concorrente spetta alle Regioni la potestà legislativa, salvo che per la determinazione dei principi fondamentali, riservata alla legislazione dello Stato.

Spetta alle Regioni la potestà legislativa in riferimento ad ogni materia non espressamente riservata alla legislazione dello Stato.

Le Regioni e le Province autonome di Trento e di Bolzano, nelle materie di loro competenza, partecipano alle decisioni dirette alla formazione degli atti normativi comunitari e provvedono all'attuazione e all'esecuzione degli accordi internazionali e degli atti dell'Unione Europea, nel rispetto delle norme di procedura stabilite da Legge dello Stato, che disciplina le modalità di esercizio del potere sostitutivo in caso di inadempienza.

La potestà regolamentare spetta allo Stato nelle materie di legislazione esclusiva, salva delega alle Regioni. La potestà regolamentare spetta alle Regioni in ogni altra materia. I Comuni, le Province e le Città metropolitane hanno potestà regolamentare in ordine alla disciplina dell'organizzazione e dello svolgimento delle funzioni loro attribuite.

Le Leggi regionali rimuovono ogni ostacolo che impedisce la piena parità degli uomini e delle donne nella vita sociale, culturale ed economica e promuovono la parità di accesso tra donne e uomini alle cariche elettive.

La Legge regionale ratifica le intese della Regione con altre Regioni per il migliore esercizio delle proprie funzioni, anche con individuazione di organi comuni. Nelle materie di sua competenza la Regione può concludere accordi con Stati e intese con enti territoriali interni ad altro Stato, nei casi e con le forme disciplinate da Leggi dello Stato.».

- Per i riferimenti del decreto legislativo n. 81 del 2008 si veda nella [nota al titolo](#).

- Il testo dell'art. 1, comma 6, della legge 3 agosto 2007, n. 123 (Misure in tema di tutela della salute e della sicurezza sul lavoro e delega al Governo per il riassetto e la riforma della normativa in materia), è il seguente: «Art. 1 (Delega al Governo per il riassetto e la riforma della normativa in materia di tutela della salute e della sicurezza sul lavoro). - 1.-5. (Omissis). 6. Entro dodici mesi dalla data di entrata in vigore dei decreti di cui al comma 1, nel rispetto dei principi e criteri direttivi fissati dal presente articolo, il Governo può adottare, attraverso la procedura di cui ai commi 4 e 5, disposizioni integrative e correttive dei decreti medesimi.».

- Il decreto-legge 16 maggio 2008, n. 85, convertito, con modificazioni, dalla legge 14 luglio 2008, n. 121 (Disposizioni urgenti per l'adeguamento delle strutture di Governo in applicazione dell'art. 1, commi 376 e 377, della legge 24 dicembre 2007, n. 244), è pubblicato nella Gazzetta Ufficiale 16 maggio 2008, n. 114..

- Il testo del decreto del Presidente della Repubblica 27 aprile 1955, n. 547 (Norme per la prevenzione degli infortuni sul lavoro), è pubblicato nel Supplemento ordinario alla Gazzetta Ufficiale 12 luglio 1955, n. 158.

- Il testo del decreto del Presidente della Repubblica 7 gennaio 1956, n. 164 (Norme per la prevenzione degli infortuni sul lavoro nelle costruzioni), è pubblicato nella Gazzetta Ufficiale 31 marzo 1956, n. 78, supplemento ordinario.

- Il testo del decreto del Presidente della Repubblica 19 marzo 1956, n. 303 (Norme generali per l'igiene del lavoro), è pubblicato nella Gazzetta Ufficiale 30 aprile 1956, n. 105, supplemento ordinario.
- Il testo del decreto legislativo 15 agosto 1991, n. 277 (Attuazione delle Direttive n. 80/1107/CEE, n. 82/605/CEE, n. 83/477/CEE, n. 86/188/CEE e n. 88/642/CEE, in materia di protezione dei lavoratori contro i rischi derivanti da esposizione ad agenti chimici, fisici e biologici durante il lavoro, a norma dell'art. 7 della Legge 30 luglio 1990, n. 212), è pubblicato nella Gazzetta Ufficiale 27 agosto 1991, n. 200, supplemento ordinario.
- Il testo del decreto legislativo 19 settembre 1994, n. 626 (Attuazione delle Direttive 89/391/CEE, 89/654/CEE, 89/655/CEE, 89/656/CEE, 90/269/CEE, 90/270/CEE, 90/394/CEE, 90/679/CEE, 93/88/CEE, 95/63/CE, 97/42/CE, 98/24/CE, 99/38/CE, 99/92/CE, 2001/45/CE, 2003/10/CE, 2003/18/CE e 2004/40/CE riguardanti il miglioramento della sicurezza e della salute dei lavoratori durante il lavoro), è pubblicato nella Gazzetta Ufficiale 12 novembre 1994, n. 265, supplemento ordinario.
- Il testo del decreto legislativo 19 dicembre 1994, n. 758 (Modificazioni alla disciplina sanzionatoria in materia di lavoro), è pubblicato nella Gazzetta Ufficiale 26 gennaio 1995, n. 21, supplemento ordinario.
- Il testo del decreto legislativo 14 agosto 1996, n. 493 (Attuazione della Direttiva 92/58/CEE concernente le prescrizioni minime per la segnaletica di sicurezza e/o di salute sul luogo di lavoro), è pubblicato nella Gazzetta Ufficiale 23 settembre 1996, n. 223, supplemento ordinario.
- Il testo del decreto legislativo 14 agosto 1996, n. 494 (Attuazione della Direttiva 92/57/CEE concernente le prescrizioni minime di sicurezza e di salute da attuare nei cantieri temporanei o mobili), è pubblicato nella Gazzetta Ufficiale 23 settembre 1996, n. 223, supplemento ordinario.
- Il testo del decreto legislativo 8 giugno 2001, n. 231 (Disciplina della responsabilità amministrativa delle persone giuridiche, delle società e delle associazioni anche prive di personalità giuridica, a norma dell'art. 11 della Legge 29 settembre 2000, n. 300), è pubblicato nella Gazzetta Ufficiale 19 giugno 2001, n. 140.
- Il testo dell'art. 11 della Legge 29 settembre 2000, n. 300 (Ratifica ed esecuzione dei seguenti Atti internazionali elaborati in base all'art. K. 3 del Trattato sull'Unione Europea: Convenzione sulla tutela degli interessi finanziari delle Comunità Europee, fatta a Bruxelles il 26 luglio 1995, del suo primo Protocollo fatto a Dublino il 27 settembre 1996, del Protocollo concernente l'interpretazione in via pregiudiziale, da parte della Corte di giustizia delle Comunità Europee, di detta Convenzione, con annessa dichiarazione, fatto a Bruxelles il 29 novembre 1996, nonché della Convenzione relativa alla lotta contro la corruzione nella quale sono coinvolti funzionari delle Comunità Europee o degli Stati membri dell'Unione Europea, fatta a Bruxelles il 26 maggio 1997 e della Convenzione OCSE sulla lotta alla corruzione di pubblici ufficiali stranieri nelle operazioni economiche internazionali, con annesso, fatta a Parigi il 17 dicembre 1997. Delega al Governo per la disciplina della responsabilità amministrativa delle persone giuridiche e degli enti privi di personalità giuridica), è il seguente:
- «Art. 11 (Delega al Governo per la disciplina della responsabilità amministrativa delle persone giuridiche e degli enti privi di personalità giuridica). - 1. Il Governo della Repubblica è delegato ad emanare, entro otto mesi dalla data di entrata in vigore della presente Legge, un decreto legislativo avente ad oggetto la disciplina della responsabilità amministrativa delle persone giuridiche e delle società, associazioni od enti privi di personalità giuridica che non svolgono funzioni di rilievo costituzionale, con l'osservanza dei seguenti principi e criteri direttivi:
- a) prevedere la responsabilità in relazione alla commissione dei reati di cui agli articoli 316-bis, 316-ter, 317, 318, 319, 319-bis, 319-ter, 320, 321, 322, 322-bis, 640, secondo comma, numero 1, 640-bis e 640-ter, secondo comma, con esclusione dell'ipotesi in cui il fatto è commesso con abuso della qualità di operatore del sistema, del Codice penale;
  - b) prevedere la responsabilità in relazione alla commissione dei reati relativi alla tutela dell'incolumità pubblica previsti dal titolo sesto del libro secondo del Codice penale;
  - c) prevedere la responsabilità in relazione alla commissione dei reati previsti dagli articoli 589 e 590 del Codice penale che siano stati commessi con violazione delle norme per la prevenzione degli infortuni sul lavoro o relative alla tutela dell'igiene e della salute sul lavoro;
  - d) prevedere la responsabilità in relazione alla commissione dei reati in materia di tutela dell'ambiente e del territorio, che siano punibili con pena detentiva non inferiore nel massimo ad un anno anche se alternativa alla pena pecuniaria, previsti dalla Legge 31 dicembre 1962, n. 1860, dalla Legge 14 luglio 1965, n. 963, dalla Legge 31 dicembre 1982, n. 979, dalla Legge 28 febbraio 1985, n. 47, e successive modificazioni, dal decreto-legge 27 giugno 1985, n. 312, convertito, con modificazioni, dalla Legge 8 agosto 1985, n. 431, dal decreto del Presidente della Repubblica 24 maggio 1988, n. 203, dalla Legge 6 dicembre 1991, n. 394, dal decreto legislativo 27 gennaio 1992, n. 95, dal decreto legislativo 27 gennaio 1992, n. 99, dal decreto legislativo 17 marzo 1995, n. 230, dal decreto legislativo 5 febbraio 1997, n. 22, e successive modificazioni, dal decreto legislativo 11 maggio 1999, n. 152, dal decreto legislativo 17 agosto 1999, n. 334, dal decreto legislativo 4 agosto 1999, n. 372, e dal Testo Unico delle disposizioni legislative in materia di beni culturali e ambientali, approvato con decreto legislativo 29 ottobre 1999, n. 490;
  - e) prevedere che i soggetti di cui all'alinea del presente comma sono responsabili in relazione ai reati commessi, a loro vantaggio o nel loro interesse, da chi svolge funzioni di rappresentanza o di amministrazione o di direzione, ovvero da chi esercita, anche di fatto, poteri di gestione e di controllo ovvero ancora da chi è sottoposto alla direzione o alla vigilanza delle persone fisiche menzionate, quando la commissione del reato è stata resa possibile dall'inosservanza degli obblighi connessi a tali funzioni; prevedere l'esclusione della responsabilità dei soggetti di cui all'alinea del presente comma nei casi in cui l'autore abbia commesso il reato nell'esclusivo interesse proprio o di terzi;
  - f) prevedere sanzioni amministrative effettive, proporzionate e dissuasive nei confronti dei soggetti indicati nell'alinea del presente comma;
  - g) prevedere una sanzione amministrativa pecuniaria non inferiore a lire cinquanta milioni e non superiore a lire tre miliardi stabilendo che, ai fini della determinazione in concreto della sanzione, si tenga conto anche dell'ammontare dei proventi del reato e delle condizioni economiche e patrimoniali dell'ente, prevedendo altresì che, nei casi di particolare tenuità del fatto, la sanzione da applicare non sia inferiore a lire venti milioni e non sia superiore a lire duecento milioni; prevedere inoltre l'esclusione del pagamento in misura ridotta;
  - h) prevedere che gli enti rispondono del pagamento della sanzione pecuniaria entro i limiti del fondo comune o del patrimonio sociale;
  - i) prevedere la confisca del profitto o del prezzo del reato, anche nella forma per equivalente;
  - l) prevedere, nei casi di particolare gravità, l'applicazione di una o più delle seguenti sanzioni in aggiunta alle sanzioni pecuniarie:
    - 1) chiusura anche temporanea dello stabilimento o della sede commerciale;
    - 2) sospensione o revoca delle autorizzazioni, licenze o concessioni funzionali alla commissione dell'illecito;
    - 3) interdizione anche temporanea dall'esercizio dell'attività ed eventuale nomina di altro soggetto per l'esercizio vicario della medesima quando la prosecuzione dell'attività è necessaria per evitare pregiudizi ai terzi;
    - 4) divieto anche temporaneo di contrattare con la pubblica amministrazione;
    - 5) esclusione temporanea da agevolazioni, finanziamenti, contributi o sussidi, ed eventuale revoca di quelli già concessi;
    - 6) divieto anche temporaneo di pubblicizzare beni e servizi;
    - 7) pubblicazione della sentenza;
  - m) prevedere che le sanzioni amministrative di cui alle lettere g), i) e l) si applicano soltanto nei casi e per i tempi espressamente considerati e in relazione ai reati di cui alle lettere a), b) c) e d) commessi successivamente alla data di entrata in vigore del decreto legislativo previsto dal presente articolo;
  - n) prevedere che la sanzione amministrativa pecuniaria di cui alla lettera g) è diminuita da un terzo alla metà ed escludere l'applicabilità di una o più delle sanzioni di cui alla lettera l) in conseguenza dell'adozione da parte dei soggetti di cui all'alinea del presente comma di comportamenti idonei ad assicurare un'efficace riparazione o reintegrazione rispetto all'offesa realizzata;
  - o) prevedere che le sanzioni di cui alla lettera l) sono applicabili anche in sede cautelare, con adeguata tipizzazione dei requisiti richiesti;
  - p) prevedere, nel caso di violazione degli obblighi e dei divieti inerenti alle sanzioni di cui alla lettera l), la pena della reclusione da sei mesi a tre anni nei confronti della persona fisica responsabile della violazione, e prevedere inoltre l'applicazione delle sanzioni di cui alle lettere g) e i) e, nei casi più gravi, l'applicazione di una o più delle sanzioni di cui alla lettera l) diverse da quelle già irrogate, nei confronti dell'ente nell'interesse o a vantaggio del quale è stata commessa la violazione; prevedere altresì che le disposizioni di cui alla presente lettera si applicano anche nell'ipotesi in cui le sanzioni di cui alla lettera l) sono state applicate in sede cautelare ai sensi della lettera o);
  - q) prevedere che le sanzioni amministrative a carico degli enti sono applicate dal giudice competente a conoscere del reato e che per il procedimento di accertamento della responsabilità si applicano, in quanto compatibili, le disposizioni del Codice di procedura penale, assicurando l'effettiva partecipazione e



difesa degli enti nelle diverse fasi del procedimento penale;

r) prevedere che le sanzioni amministrative di cui alle lettere g), i) e l) si prescrivono decorsi cinque anni dalla consumazione dei reati indicati nelle lettere a), b) c) e d) e che l'interruzione della prescrizione è regolata dalle norme del Codice civile;

s) prevedere l'istituzione, senza nuovi o maggiori oneri a carico del bilancio dello Stato, di un'Anagrafe nazionale delle sanzioni amministrative irrogate nei confronti dei soggetti di cui all'alinea del presente comma;

t) prevedere, salvo che gli stessi siano stati consenzienti ovvero abbiano svolto, anche indirettamente o di fatto, funzioni di gestione, di controllo o di amministrazione, che sia assicurato il diritto dell'azionista, del socio o dell'associato ai soggetti di cui all'alinea del presente comma, nei confronti dei quali sia accertata la responsabilità amministrativa con riferimento a quanto previsto nelle lettere da a) a q), di recedere dalla società o dall'associazione o dall'ente, con particolari modalità di liquidazione della quota posseduta, ferma restando l'azione di risarcimento di cui alle lettere v) e z); disciplinare i termini e le forme con cui tale diritto può essere esercitato e prevedere che la liquidazione della quota sia fatta in base al suo valore al momento del recesso determinato a norma degli articoli 2289, secondo comma, e 2437 del Codice civile; prevedere altresì che la liquidazione della quota possa aver luogo anche con onere a carico dei predetti soggetti, e prevedere che in tal caso il recedente, ove non ricorra l'ipotesi prevista dalla lettera l), numero 3), debba richiedere al Presidente del tribunale del luogo in cui i soggetti hanno la sede legale la nomina di un curatore speciale cui devono essere delegati tutti i poteri gestionali comunque inerenti alle attività necessarie per la liquidazione della quota, compresa la capacità di stare in giudizio; agli oneri per la finanza pubblica derivanti dall'attuazione della presente lettera si provvede mediante gli ordinari stanziamenti di bilancio per liti ed arbitraggi previsti nello stato di previsione del Ministero della giustizia;

u) prevedere che l'azione sociale di responsabilità nei confronti degli amministratori delle persone giuridiche e delle società, di cui sia stata accertata la responsabilità amministrativa con riferimento a quanto previsto nelle lettere da a) a q), sia deliberata dall'assemblea con voto favorevole di almeno un ventesimo del capitale sociale nel caso in cui questo sia inferiore a lire cinquecento milioni e di almeno di un quarantesimo negli altri casi; disciplinare coerentemente le ipotesi di rinuncia o di transazione dell'azione sociale di responsabilità;

v) prevedere che il riconoscimento del danno a seguito dell'azione di risarcimento spettante al singolo socio o al terzo nei confronti degli amministratori dei soggetti di cui all'alinea del presente comma, di cui sia stata accertata la responsabilità amministrativa con riferimento a quanto previsto nelle lettere da a) a q), non sia vincolato dalla dimostrazione della sussistenza di nesso di causalità diretto tra il fatto che ha determinato l'accertamento della responsabilità del soggetto ed il danno subito; prevedere che la disposizione non operi nel caso in cui il reato è stato commesso da chi è sottoposto alla direzione o alla vigilanza di chi svolge funzioni di rappresentanza o di amministrazione o di direzione, ovvero esercita, anche di fatto, poteri di gestione e di controllo, quando la commissione del reato è stata resa possibile dall'inosservanza degli obblighi connessi a tali funzioni;

z) prevedere che le disposizioni di cui alla lettera v) si applicano anche nell'ipotesi in cui l'azione di risarcimento del danno è proposta contro l'azionista, il socio o l'associato ai soggetti di cui all'alinea del presente comma che sia stato consenziente o abbia svolto, anche indirettamente o di fatto, funzioni di gestione, di controllo o di amministrazione, anteriormente alla commissione del fatto che ha determinato l'accertamento della responsabilità dell'ente.

2. Ai fini del comma 1, per «persone giuridiche» si intendono gli enti forniti di personalità giuridica, eccettuati lo Stato e gli altri enti pubblici che esercitano pubblici poteri.

3. Il Governo è altresì delegato ad emanare, con il decreto legislativo di cui al comma 1, le norme di coordinamento con tutte le altre Leggi dello Stato, nonché le norme di carattere transitorio.».

- Il testo del decreto legislativo 10 settembre 2003, n. 276 (Attuazione delle deleghe in materia di occupazione e mercato del lavoro, di cui alla Legge 14 febbraio 2003, n. 30), è pubblicato nella Gazzetta Ufficiale 9 ottobre 2003, n. 235, supplemento ordinario.

- Il testo della Direttiva 2004/40/CE del Parlamento europeo e del Consiglio, del 29 aprile 2004, sulle prescrizioni minime di sicurezza e di salute relative all'esposizione dei lavoratori ai rischi derivanti dagli agenti fisici (campi elettromagnetici) (diciottesima Direttiva particolare ai sensi dell'art. 16, paragrafo 1, della Direttiva 89/391/CEE), è pubblicato nella G.U.U.E. 30 aprile 2004, n. L 159. Entrata in vigore il 30 aprile 2004.

- Il testo del decreto legislativo 19 agosto 2005, n. 187 (Rettifica di errori materiali contenuti nella Del.Aut.en.el. e gas 4 agosto 2005, n. 177/05. (Deliberazione n. 187/05)), è pubblicata nella Gazzetta Ufficiale 23 settembre 2005, n. 222.

- Attuazione della Direttiva 2002/44/CE sulle prescrizioni minime di sicurezza e di salute relative all'esposizione dei lavoratori ai rischi derivanti da vibrazioni meccaniche), è pubblicato nella Gazzetta Ufficiale 21 settembre 2005, n. 220.

- Il testo della Direttiva 2006/25/CE del Parlamento europeo e del Consiglio, del 5 aprile 2006, sulle prescrizioni minime di sicurezza e di salute relative all'esposizione dei lavoratori ai rischi derivanti dagli agenti fisici (radiazioni ottiche artificiali) (diciannovesima Direttiva particolare ai sensi dell'art. 16, paragrafo 1, della Direttiva 89/391/CEE), è pubblicato nella G.U.U.E. 27 aprile 2006, n. L 114. Entrata in vigore il 27 aprile 2006.

- Il testo della Legge 6 febbraio 2007, n. 13 (Disposizioni per l'adempimento di obblighi derivanti dall'appartenenza dell'Italia alle Comunità Europee - Legge Comunitaria 2006), è pubblicato nella Gazzetta Ufficiale 17 febbraio 2007, n. 40, supplemento ordinario.

- Il testo del decreto legislativo 19 novembre 2007, n. 257 (Attuazione della Direttiva 2004/40/CE sulle prescrizioni minime di sicurezza e di salute relative all'esposizione dei lavoratori ai rischi derivanti dagli agenti fisici (campi elettromagnetici)), è pubblicato nella Gazzetta Ufficiale 11 gennaio 2008, n. 9.

#### Note all'Art. 1:

- Il testo dell'art. 1 del citato decreto-legge n. 85 del 2008, convertito, con modificazioni, dalla legge 14 luglio 2008, n. 121, è il seguente:

«Art. 1. - 1. Al decreto legislativo 30 luglio 1999, n. 300, il comma 1 dell'art. 2 è sostituito dal seguente:

«1. I Ministeri sono i seguenti:

- 1) Ministero degli affari esteri;
- 2) Ministero dell'interno;
- 3) Ministero della giustizia;
- 4) Ministero della difesa;
- 5) Ministero dell'economia e delle finanze;
- 6) Ministero dello sviluppo economico;
- 7) Ministero delle politiche agricole alimentari e forestali;
- 8) Ministero dell'ambiente e della tutela del territorio e del mare;
- 9) Ministero delle infrastrutture e dei trasporti;
- 10) Ministero del lavoro, della salute e delle politiche sociali;
- 11) Ministero dell'istruzione, dell'università e della ricerca;
- 12) Ministero per i beni e le attività culturali.».

2. Le funzioni già attribuite al Ministero del commercio internazionale, con le inerenti risorse finanziarie, strumentali e di personale, sono trasferite al Ministero dello sviluppo economico.

3. Al Ministero delle infrastrutture e dei trasporti sono trasferite, con le inerenti risorse finanziarie, strumentali e di personale, le funzioni attribuite al Ministero dei trasporti.

4. Al Ministero del lavoro, della salute e delle politiche sociali sono trasferite le funzioni già attribuite al Ministero della solidarietà sociale, fatto salvo quanto disposto dal comma 14, i compiti di vigilanza dei flussi di entrata dei lavoratori esteri non comunitari, di cui alla lettera d) del comma 1 dell'art. 46 del decreto legislativo 30 luglio 1999, n. 300, e neocomunitari, nonché i compiti di coordinamento delle politiche per l'integrazione degli stranieri immigrati. Sono trasferiti alla Presidenza del Consiglio dei Ministri, con le inerenti risorse finanziarie, i compiti in materia di politiche antidroga, quelli in materia di Servizio civile nazionale di cui alla legge 8 luglio 1998, n. 230, alla legge 6 marzo 2001, n. 64, e al decreto legislativo 5 aprile 2002, n. 77. Il Presidente del Consiglio dei Ministri esercita in via esclusiva le funzioni di indirizzo e vigilanza sull'Agenzia nazionale italiana per i giovani del programma comunitario «Gioventù in azione» di cui all'art. 5 del decreto-legge 27 dicembre 2006, n. 297, convertito, con modificazioni, dalla legge 23 febbraio 2007, n. 15. La Presidenza del

Consiglio dei Ministri può prendere parte alle attività del Forum nazionale dei giovani.

5. Le funzioni del Ministero dell'istruzione e della ricerca, con le inerenti risorse finanziarie, strumentali e di personale, sono trasferite al Ministero dell'istruzione, dell'università e della ricerca.

6. Le funzioni del Ministero della salute, con le inerenti risorse finanziarie, strumentali e di personale, sono trasferite al Ministero del lavoro, della salute e delle politiche sociali.

7. Le funzioni del Ministero delle comunicazioni, con le inerenti risorse finanziarie, strumentali e di personale, sono trasferite al Ministero dello sviluppo economico.

8. Con decreto del Presidente del Consiglio dei Ministri, di concerto con il Ministro dell'economia e delle finanze e con il Ministro per la pubblica amministrazione e l'innovazione, sentiti i Ministri interessati, si procede all'immediata ricognizione in via amministrativa delle strutture trasferite ai sensi del presente decreto. Con decreto del Ministro dell'economia e delle finanze, su proposta dei Ministri competenti, sono apportate le variazioni di bilancio occorrenti per l'adeguamento del bilancio di previsione dello Stato alla nuova struttura del Governo.

9. La denominazione: «Ministero delle politiche agricole alimentari e forestali» e quella: «Ministero delle politiche agricole alimentari e forestali» sostituiscono, ovunque ricorrano, rispettivamente le denominazioni: «Ministero delle politiche agricole e forestali» e «Ministero delle politiche agricole e forestali». Il Ministro dello sviluppo economico esercita la vigilanza sui consorzi agrari di concerto con il Ministro delle politiche agricole alimentari e forestali, ai sensi dell'art. 12 del decreto legislativo 2 agosto 2002, n. 220. Le competenze in materia di produzione e prima trasformazione dei prodotti agricoli, come definiti al paragrafo 1 dell'art. 32 del Trattato che istituisce la Comunità europea, nonché dei prodotti definiti agricoli dall'ordinamento comunitario e da quello nazionale, sono esercitate dal Ministero delle politiche agricole alimentari e forestali.

10. La denominazione: «Ministero delle infrastrutture e dei trasporti» sostituisce ad ogni effetto e ovunque presente, la denominazione: «Ministero delle infrastrutture».

11. La denominazione: «Ministero dell'istruzione, dell'università e della ricerca» sostituisce, ad ogni effetto e ovunque presente, la denominazione: «Ministero della pubblica istruzione».

12. La denominazione: «Ministero del lavoro, della salute e delle politiche sociali» sostituisce, ad ogni effetto e ovunque presente, la denominazione: «Ministero del lavoro e della previdenza sociale».

13. La denominazione: «Presidente del Consiglio dei Ministri» sostituisce, ad ogni effetto e ovunque presente la denominazione: «Ministro delle politiche per la famiglia».

14. Sono, in ogni caso, attribuite al Presidente del Consiglio dei Ministri:

a) le funzioni di indirizzo e coordinamento in materia di politiche giovanili, nonché le funzioni di competenza statale attribuite al Ministero del lavoro e delle politiche sociali dall'art. 46, comma 1, lettera c), del decreto legislativo 30 luglio 1999, n. 300, in materia di coordinamento delle politiche delle giovani generazioni; le funzioni già attribuite al Ministero del lavoro e della previdenza sociale dall'art. 1, commi 72, 73 e 74, della legge 24 dicembre 2007, n. 247, in tema di finanziamenti agevolati per sopperire alle esigenze derivanti dalla peculiare attività lavorativa svolta ovvero per sviluppare attività innovative e imprenditoriali; le funzioni in tema di contrasto e trattamento della devianza e del disagio giovanile. Per l'esercizio delle funzioni di cui alla presente lettera la Presidenza del Consiglio dei Ministri si avvale anche delle relative risorse finanziarie, umane e strumentali, ivi compresi l'Osservatorio per il disagio giovanile legato alle dipendenze ed il relativo Fondo nazionale per le comunità giovanili di cui al comma 556 dell'art. 1 della legge 23 dicembre 2005, n. 266, delle risorse già trasferite al Ministero della solidarietà sociale dall'art. 1, comma 6, del decreto-legge 18 maggio 2006, n. 181, convertito, con modificazioni, dalla legge 17 luglio 2006, n. 233, nonché delle altre risorse inerenti le medesime funzioni attualmente attribuite ad altre amministrazioni;

b) le funzioni di indirizzo e coordinamento in materia di politiche per la famiglia nelle sue componenti e problematiche generazionali, nonché le funzioni di competenza statale attribuite al Ministero del lavoro e delle politiche sociali dall'art. 46, comma 1, lettera c), del decreto legislativo 30 luglio 1999, n. 300, in materia di coordinamento delle politiche a favore della famiglia, di interventi per il sostegno della maternità e della paternità, di conciliazione dei tempi di lavoro e dei tempi di cura della famiglia, di misure di sostegno alla famiglia, alla genitorialità e alla natalità, nonché quelle concernenti l'Osservatorio nazionale sulla famiglia di cui all'art. 1, comma 1250, della legge 27 dicembre 2006, n. 296, e successive modificazioni. La Presidenza del Consiglio dei Ministri esercita altresì le funzioni di competenza del Governo per l'Osservatorio nazionale per l'infanzia e l'adolescenza di cui agli articoli 1 e 2 del decreto del Presidente della Repubblica 14 maggio 2007, n. 103, unitamente al Ministero del lavoro, della salute e delle politiche sociali. La Presidenza del Consiglio dei Ministri esercita altresì la gestione delle risorse finanziarie relative alle politiche per la famiglia ed, in particolare, la gestione dei finanziamenti di cui all'art. 1, commi 1250 e 1259, della legge 27 dicembre 2006, n. 296;

c) le funzioni concernenti il Centro nazionale di documentazione e di analisi per l'infanzia e l'adolescenza di cui all'art. 3 del decreto del Presidente della Repubblica 14 maggio 2007, n. 103, esercitate unitamente al Ministero del lavoro, della salute e delle politiche sociali, e l'espressione del concerto in sede di esercizio delle funzioni di competenza statale attribuite al Ministero del lavoro e della previdenza sociale in materia di «Fondo di previdenza per le persone che svolgono lavori di cura non retribuiti derivanti da responsabilità familiari», di cui al decreto legislativo 16 settembre 1996, n. 565;

d) l'espressione del concerto in sede di esercizio delle funzioni di competenza statale attribuite al Ministero del lavoro e delle politiche sociali dagli articoli 8, 9, 10, 11, 18, 19, 20, 43, 44, 45, 46, 47 e 48 del codice delle pari opportunità tra uomo e donna, di cui al decreto legislativo 11 aprile 2006, n. 198;

e) le funzioni di competenza statale attribuite al Ministero delle attività produttive dagli articoli 52, 53, 54 e 55 del citato codice di cui al decreto legislativo 11 aprile 2006, n. 198. In ordine al Comitato per l'imprenditoria femminile resta fermo quanto disposto dal regolamento di cui al decreto del Presidente della Repubblica 14 maggio 2007, n. 101.

15. Il Presidente del Consiglio dei Ministri o il Ministro per la semplificazione normativa delegato assicura il coordinamento unitario delle funzioni di semplificazione normativa, comprese quelle di cui all'art. 1, comma 22-bis, del decreto-legge 18 maggio 2006, n. 181, convertito, con modificazioni, dalla legge 17 luglio 2006, n. 233, quelle di cui ai commi 12 e 15 e l'iniziativa di cui al comma 14 dell'art. 14 della legge 28 novembre 2005, n. 246. All'art. 1, comma 1, del decreto-legge 10 gennaio 2006, n. 4, convertito, con modificazioni, dalla legge 9 marzo 2006, n. 80, le parole: «per la funzione pubblica», ovunque ricorrano, sono soppresse.

16. In attuazione delle disposizioni previste dal presente decreto e limitatamente alle strutture delle Amministrazioni per le quali è previsto il trasferimento delle funzioni, con regolamenti adottati ai sensi dell'art. 4 del decreto legislativo 30 luglio 1999, n. 300, sono ridefiniti gli assetti organizzativi e il numero massimo delle strutture di primo livello, in modo da assicurare, fermi restando i conseguenti processi di riallocazione e mobilità del personale, che al termine del processo di riorganizzazione sia ridotta almeno del 20 per cento, per le nuove strutture, la somma dei limiti delle spese strumentali e di funzionamento previsti rispettivamente per i Ministeri di origine ed i Ministeri di destinazione.

17. L'onere relativo ai contingenti assegnati agli uffici di diretta collaborazione dei Ministri, dei Vice Ministri e dei Sottosegretari di Stato nelle strutture che abbiano subito modificazioni ai sensi delle disposizioni del presente decreto, deve essere, comunque, inferiore per non meno del 20 per cento al limite di spesa complessivo riferito all'assetto vigente alla data di entrata in vigore dello stesso decreto.

18. Con decreto del Presidente del Consiglio dei Ministri, di concerto con il Ministro dell'economia e delle finanze e con il Ministro per la pubblica amministrazione e l'innovazione, sentiti i Ministri interessati, previa consultazione delle organizzazioni sindacali maggiormente rappresentative, sono determinati i criteri e le modalità per l'individuazione delle risorse umane relative alle funzioni trasferite ai sensi del presente decreto.

19. Dal riordino delle competenze dei Ministeri e della Presidenza del Consiglio dei Ministri e dal loro accorpamento previsti dal presente decreto non deriva alcuna revisione dei trattamenti economici complessivi in atto corrisposti ai dipendenti trasferiti ovvero a quelli dell'amministrazione di destinazione che si rifletta in maggiori oneri per il bilancio dello Stato.

20. Con riferimento ai Ministeri per i quali sono previsti accorpamenti, in via provvisoria e, comunque, per un periodo massimo di sei mesi a decorrere dalla data di entrata in vigore della legge di conversione del presente decreto, nelle more dell'approvazione del regolamento di organizzazione dei relativi uffici funzionali, strumentali e di diretta collaborazione con le autorità di Governo, la struttura di tali uffici è definita, nel rispetto delle leggi vigenti, con decreto del Presidente del Consiglio dei Ministri, su proposta del Ministro competente, sentito il Ministro dell'economia e delle finanze. Fino alla data di entrata in vigore di tale decreto si applicano transitoriamente i provvedimenti organizzativi vigenti, purchè resti ferma l'unicità degli uffici di diretta collaborazione di vertice. Con decreto del Ministro dell'economia e delle finanze, su proposta dei Ministri competenti, sono apportate le variazioni di bilancio occorrenti per l'adeguamento del bilancio di previsione dello Stato alla nuova struttura del Governo.

21. L'art. 3, comma 2, della legge 3 agosto 2007, n. 124, è abrogato. All'art. 5, comma 3, della legge 3 agosto 2007, n. 124, le parole: «e dal Ministro

dell'economia e delle finanze» sono sostituite dalle seguenti: «, dal Ministro dell'economia e delle finanze e dal Ministro dello sviluppo economico».

21-bis. All'art. 29, comma 3, lettera c), della legge 3 agosto 2007, n. 124, sono aggiunte, in fine, le seguenti parole: «, organizzato ai sensi dell'art. 98 del testo unico di cui al regio decreto 12 luglio 1934, n. 1214, anche in deroga alle norme richiamate dall'art. 10, comma 10, della legge 13 aprile 1988, n. 117. Lo stesso ufficio è competente per l'istruttoria relativa al controllo di legittimità su atti, ai sensi dell'art. 3, comma 2, della legge 14 gennaio 1994, n. 20».

22. Ferma restando l'applicabilità anche ai magistrati amministrativi, ordinari e contabili, nonché agli avvocati dello Stato, delle disposizioni dell'art. 13 del decreto-legge 12 giugno 2001, n. 217, convertito, con modificazioni, dalla legge 3 agosto 2001, n. 317, e successive modificazioni, mediante decreti adottati dai rispettivi organi di Governo di cui all'art. 15, comma 5, del decreto legislativo 30 marzo 2001, n. 165, informandone gli organi di amministrazione del personale interessato, al predetto art. 13 sono apportate le seguenti modifiche:

a) al comma 1, primo periodo, dopo le parole: «Presidente del Consiglio dei Ministri» sono inserite le seguenti: «e con il Sottosegretario di Stato alla Presidenza del Consiglio dei Ministri, Segretario del Consiglio dei Ministri»;

b) al comma 3, dopo le parole: «valutare motivate» sono inserite le seguenti: «e specifiche».

22-bis. Dalle disposizioni del comma 22 non devono derivare nuovi o maggiori oneri a carico del bilancio dello Stato.».

- Il testo dell'art. 1 della citata Legge n. 123 del 2007, è il seguente: «Art. 1 (Delega al Governo per il riassetto e la riforma della normativa in materia di tutela della salute e della sicurezza sul lavoro). - 1. Il Governo è delegato ad adottare, entro nove mesi dalla data di entrata in vigore della presente Legge, uno o più Decreti legislativi per il riassetto e la riforma delle disposizioni vigenti in materia di salute e sicurezza dei lavoratori nei luoghi di lavoro, in conformità all'art. 117 della Costituzione e agli statuti delle Regioni a statuto speciale e delle province autonome di Trento e di Bolzano, e alle relative norme di attuazione, e garantendo l'uniformità della tutela dei lavoratori sul territorio nazionale attraverso il rispetto dei livelli essenziali delle prestazioni concernenti i diritti civili e sociali, anche con riguardo alle differenze di genere e alla condizione delle lavoratrici e dei lavoratori immigrati.

2. I Decreti di cui al comma 1 sono adottati, realizzando il necessario coordinamento con le disposizioni vigenti, nel rispetto dei seguenti principi e criteri direttivi generali:

a) riordino e coordinamento delle disposizioni vigenti, nel rispetto delle normative comunitarie e delle convenzioni internazionali in materia, in ottemperanza a quanto disposto dall'art. 117 della Costituzione;

b) applicazione della normativa in materia di salute e sicurezza sul lavoro a tutti i settori di attività e a tutte le tipologie di rischio, anche tenendo conto delle peculiarità o della particolare pericolosità degli stessi e della specificità di settori ed ambiti lavorativi, quali quelli presenti nella pubblica amministrazione, come già indicati nell'art. 1, comma 2, e nell'art. 2, comma 1, lettera b), secondo periodo, del decreto legislativo 19 settembre 1994, n. 626, e successive modificazioni, nel rispetto delle competenze in materia di sicurezza antincendio come definite dal decreto legislativo 8 marzo 2006, n. 139, e del Regolamento (CE) n. 1907/2006 del Parlamento europeo e del Consiglio, del 18 dicembre 2006, nonché assicurando il coordinamento, ove necessario, con la normativa in materia ambientale;

c) applicazione della normativa in materia di tutela della salute e sicurezza sul lavoro a tutti i lavoratori e lavoratrici, autonomi e subordinati, nonché ai soggetti ad essi equiparati prevedendo:

1) misure di particolare tutela per determinate categorie di lavoratori e lavoratrici e per specifiche tipologie di lavoro o settori di attività;

2) adeguate e specifiche misure di tutela per i lavoratori autonomi, in relazione ai rischi propri delle attività svolte e secondo i principi della raccomandazione 2003/134/CE del Consiglio, del 18 febbraio 2003;

d) semplificazione degli adempimenti meramente formali in materia di salute e sicurezza dei lavoratori nei luoghi di lavoro, nel pieno rispetto dei livelli di tutela, con particolare riguardo alle piccole, medie e micro imprese; previsione di forme di unificazione documentale;

e) riordino della normativa in materia di macchine, impianti, attrezzature di lavoro, opere provvisorie e dispositivi di protezione individuale, al fine di operare il necessario coordinamento tra le Direttive di prodotto e quelle di utilizzo concernenti la tutela della salute e la sicurezza sul lavoro e di razionalizzare il sistema pubblico di controllo;

f) riformulazione e razionalizzazione dell'apparato sanzionatorio, amministrativo e penale, per la violazione delle norme vigenti e per le infrazioni alle disposizioni contenute nei Decreti legislativi emanati in attuazione della presente Legge, tenendo conto della responsabilità e delle funzioni svolte da ciascun soggetto obbligato, con riguardo in particolare alla responsabilità del preposto, nonché della natura sostanziale o formale della violazione, attraverso:

1) la modulazione delle sanzioni in funzione del rischio e l'utilizzazione di strumenti che favoriscano la regolarizzazione e l'eliminazione del pericolo da parte dei soggetti destinatari dei provvedimenti amministrativi, confermando e valorizzando il sistema del decreto legislativo 19 dicembre 1994, n. 758;

2) determinazione delle sanzioni penali dell'arresto e dell'ammenda, previste solo nei casi in cui le infrazioni ledano interessi generali dell'ordinamento, individuati in base ai criteri ispiratori degli articoli 34 e 35 della Legge 24 novembre 1981, n. 689, e successive modificazioni, da comminare in via esclusiva ovvero alternativa, con previsione della pena dell'ammenda fino a euro ventimila per le infrazioni formali, della pena dell'arresto fino a tre anni per le infrazioni di particolare gravità, della pena dell'arresto fino a tre anni ovvero dell'ammenda fino a euro centomila negli altri casi;

3) previsione della sanzione amministrativa consistente nel pagamento di una somma di denaro fino ad euro centomila per le infrazioni non punite con sanzione penale;

4) la graduazione delle misure interdittive in dipendenza della particolare gravità delle disposizioni violate;

5) il riconoscimento ad organizzazioni sindacali ed associazioni dei familiari delle vittime della possibilità di esercitare, ai sensi e per gli effetti di cui agli articoli 91 e 92 del Codice di procedura penale, i diritti e le facoltà attribuiti alla persona offesa, con riferimento ai reati commessi con violazione delle norme per la prevenzione degli infortuni sul lavoro o relative all'igiene del lavoro o che abbiano determinato una malattia professionale;

6) previsione della destinazione degli introiti delle sanzioni pecuniarie per interventi mirati alla prevenzione, a campagne di informazione e alle attività dei dipartimenti di prevenzione delle aziende sanitarie locali;

g) revisione dei requisiti, delle tutele, delle attribuzioni e delle funzioni dei soggetti del sistema di prevenzione aziendale, compreso il medico competente, anche attraverso idonei percorsi formativi, con particolare riferimento al rafforzamento del ruolo del rappresentante dei lavoratori per la sicurezza territoriale; introduzione della figura del rappresentante dei lavoratori per la sicurezza di sito produttivo;

h) rivisitazione e potenziamento delle funzioni degli organismi paritetici, anche quali strumento di aiuto alle imprese nell'individuazione di soluzioni tecniche e organizzative dirette a garantire e migliorare la tutela della salute e sicurezza sul lavoro;

i) realizzazione di un coordinamento su tutto il territorio nazionale delle attività e delle politiche in materia di salute e sicurezza sul lavoro, finalizzato all'emanazione di indirizzi generali uniformi e alla promozione dello scambio di informazioni anche sulle disposizioni italiane e comunitarie in corso di approvazione, nonché ridefinizione dei compiti e della composizione, da prevedere su base tripartita e di norma paritetica e nel rispetto delle competenze delle Regioni e delle Province autonome di cui all'art. 117 della Costituzione, della Commissione consultiva permanente per la prevenzione degli infortuni e l'igiene del lavoro e dei comitati regionali di coordinamento;

l) valorizzazione, anche mediante rinvio legislativo, di accordi aziendali, territoriali e nazionali, nonché, su base volontaria, dei codici di condotta ed etici e delle buone prassi che orientino i comportamenti dei datori di lavoro, anche secondo i principi della responsabilità sociale, dei lavoratori e di tutti i soggetti interessati, ai fini del miglioramento dei livelli di tutela definiti legislativamente;

m) previsione di un sistema di qualificazione delle imprese e dei lavoratori autonomi, fondato sulla specifica esperienza, ovvero sulle competenze e conoscenze in materia di tutela della salute e sicurezza sul lavoro, acquisite attraverso percorsi formativi mirati;

n) definizione di un assetto istituzionale fondato sull'organizzazione e circolazione delle informazioni, delle linee guida e delle buone pratiche utili a favorire la promozione e la tutela della salute e sicurezza sul lavoro, anche attraverso il sistema informativo nazionale per la prevenzione nei luoghi di lavoro, che valorizzi le competenze esistenti ed elimini ogni sovrapposizione o duplicazione di interventi;

o) previsione della partecipazione delle parti sociali al sistema informativo, costituito da Ministeri, regioni e province autonome, Istituto nazionale per l'assicurazione contro gli infortuni sul lavoro (INAIL), Istituto di previdenza per il settore marittimo (IPSEMA) e Istituto superiore per la prevenzione e la sicurezza del lavoro (ISPESL), con il contributo del Consiglio nazionale dell'economia e del lavoro (CNEL), e del concorso allo sviluppo del medesimo da parte degli organismi paritetici e delle associazioni e degli istituti di settore a carattere scientifico, ivi compresi quelli che si occupano della salute delle donne;

p) promozione della cultura e delle azioni di prevenzione attraverso:

1) la realizzazione di un sistema di governo per la definizione, tramite forme di partecipazione tripartita, di progetti formativi, con particolare riferimento alle piccole, medie e micro imprese, da indirizzare, anche attraverso il sistema della bilateralità, nei confronti di tutti i soggetti del sistema di prevenzione aziendale;

2) il finanziamento degli investimenti in materia di salute e sicurezza sul lavoro delle piccole, medie e micro imprese, i cui oneri siano sostenuti dall'INAIL,

nell'ambito e nei limiti delle spese istituzionali dell'Istituto. Per tali finanziamenti deve essere garantita la semplicità delle procedure;

3) la promozione e la divulgazione della cultura della salute e della sicurezza sul lavoro all'interno dell'attività scolastica ed universitaria e nei percorsi di formazione, nel rispetto delle disposizioni vigenti e in considerazione dei relativi principi di autonomia didattica e finanziaria;

q) razionalizzazione e coordinamento delle strutture centrali e territoriali di vigilanza nel rispetto dei principi di cui all'art. 19 del decreto legislativo 19 dicembre 1994, n. 758, e dell'art. 23, comma 4, del decreto legislativo 19 settembre 1994, n. 626, e successive modificazioni, al fine di rendere più efficaci gli interventi di pianificazione, programmazione, promozione della salute, vigilanza, nel rispetto dei risultati verificati, per evitare sovrapposizioni, duplicazioni e carenze negli interventi e valorizzando le specifiche competenze, anche riordinando il sistema delle amministrazioni e degli enti statali aventi compiti di prevenzione, formazione e controllo in materia e prevedendo criteri uniformi ed idonei strumenti di coordinamento;

r) esclusione di qualsiasi onere finanziario per il lavoratore e la lavoratrice subordinati e per i soggetti ad essi equiparati in relazione all'adozione delle misure relative alla sicurezza e alla salute dei lavoratori e delle lavoratrici;

s) revisione della normativa in materia di appalti prevedendo misure dirette a:

1) migliorare l'efficacia della responsabilità solidale tra appaltante ed appaltatore e il coordinamento degli interventi di prevenzione dei rischi, con particolare riferimento ai subappalti, anche attraverso l'adozione di meccanismi che consentano di valutare l'idoneità tecnico-professionale delle imprese pubbliche e private, considerando il rispetto delle norme relative alla salute e sicurezza dei lavoratori nei luoghi di lavoro quale elemento vincolante per la partecipazione alle gare relative agli appalti e subappalti pubblici e per l'accesso ad agevolazioni, finanziamenti e contributi a carico della finanza pubblica;

2) modificare il sistema di assegnazione degli appalti pubblici al massimo ribasso, al fine di garantire che l'assegnazione non determini la diminuzione del livello di tutela della salute e della sicurezza dei lavoratori;

3) modificare la disciplina del Codice dei contratti pubblici relativi a lavori, servizi e forniture,

di cui al decreto legislativo 12 aprile 2006, n. 163, prevedendo che i costi relativi alla sicurezza debbano essere specificamente indicati nei bandi di gara e risultare congrui rispetto all'entità e alle caratteristiche dei lavori, dei servizi o delle forniture oggetto di appalto;

t) rivisitazione delle modalità di attuazione della sorveglianza sanitaria, adeguandola alle differenti modalità organizzative del lavoro, ai particolari tipi di lavorazioni ed esposizioni, nonché ai criteri ed alle linee guida scientifici più avanzati, anche con riferimento al prevedibile momento di insorgenza della malattia;

u) rafforzare e garantire le tutele previste dall'art. 8 del decreto legislativo 15 agosto 1991, n. 277;

v) introduzione dello strumento dell'interpello previsto dall'art. 9 del decreto legislativo 23 aprile 2004, n. 124, e successive modificazioni, relativamente a quesiti di ordine generale sull'applicazione della normativa sulla salute e sicurezza nei luoghi di lavoro, individuando il soggetto titolare competente a fornire tempestivamente la risposta.

3. I Decreti di cui al presente articolo non possono disporre un abbassamento dei livelli di protezione, di sicurezza e di tutela o una riduzione dei diritti e delle prerogative dei lavoratori e delle loro rappresentanze.

4. I Decreti di cui al presente articolo sono adottati nel rispetto della procedura di cui all'art. 14 della Legge 23 agosto 1988, n. 400, su proposta dei Ministri del lavoro e della previdenza sociale, della salute, delle infrastrutture, limitatamente a quanto previsto dalla lettera s) del comma 2, dello sviluppo economico, limitatamente a quanto previsto dalla lettera e) del comma 2, di concerto con il Ministro per le politiche europee, il Ministro della giustizia, il Ministro dell'economia e delle finanze e il Ministro della solidarietà sociale, limitatamente a quanto previsto dalla lettera l) del comma 2, nonché gli altri Ministri competenti per materia, acquisito il parere della Conferenza permanente per i rapporti tra lo Stato, le Regioni e le Province autonome di Trento e di Bolzano e sentite le organizzazioni sindacali maggiormente rappresentative dei lavoratori e dei datori di lavoro.

5. Gli schemi dei Decreti legislativi, a seguito di deliberazione preliminare del Consiglio dei Ministri, sono trasmessi alla Camera dei deputati ed al Senato della Repubblica perché su di essi siano espressi, entro quaranta giorni dalla data di trasmissione, i pareri delle Commissioni competenti per materia e per i profili finanziari. Decorso tale termine i Decreti sono emanati anche in mancanza dei pareri. Qualora il termine per l'espressione dei pareri parlamentari di cui al presente comma scada nei trenta giorni che precedono la scadenza dei termini previsti ai commi 1 e 6 o successivamente, questi ultimi sono prorogati di tre mesi.

6. Entro dodici mesi dalla data di entrata in vigore dei Decreti di cui al comma 1, nel rispetto dei principi e criteri direttivi fissati dal presente articolo, il Governo può adottare, attraverso la procedura di cui ai commi 4 e 5, disposizioni integrative e correttive dei Decreti medesimi.

7. Dall'attuazione dei criteri di delega recati dal presente articolo, con esclusione di quelli di cui al comma 2, lettera p), numeri 1) e 2), non devono derivare nuovi o maggiori oneri a carico della finanza pubblica. A tale fine, per gli adempimenti dei Decreti attuativi della presente delega le amministrazioni competenti provvedono attraverso una diversa allocazione delle ordinarie risorse, umane, strumentali ed economiche, allo stato in dotazione alle medesime amministrazioni.

7-bis. Per l'attuazione del principio di delega di cui al comma 2, lettera p), è previsto uno stanziamento di 50 milioni di euro a decorrere dal 1° gennaio 2008.».

- Per il testo dell'art. 117 della Costituzione, si veda [note alle premesse](#).

- Il testo dell'art. 16, comma 3, della Legge 4 febbraio 2005, n. 11 (Norme generali sulla partecipazione dell'Italia al processo normativo dell'Unione Europea e sulle procedure di esecuzione degli obblighi comunitari), è il seguente:

«Art. 16 (Attuazione delle Direttive comunitarie da parte delle Regioni e delle Province autonome). - 1 (Omissis). - 2. (Omissis). 3. Ai fini di cui all'art. 117, quinto comma, della Costituzione, le disposizioni legislative adottate dallo Stato per l'adempimento degli obblighi comunitari, nelle materie di competenza legislativa delle Regioni e delle Province autonome, si applicano, per le Regioni e le Province autonome, alle condizioni e secondo la procedura di cui all'art. 11, comma 8, secondo periodo.».

- Il testo del decreto legislativo 30 giugno 2003, n. 196 (Codice in materia di protezione dei dati personali), è pubblicato nella Gazzetta Ufficiale 29 luglio 2003, n. 174, supplemento ordinario.

#### Note all'Art. 2:

- La legge 11 agosto 1991, n. 266 (Legge-quadro sul volontariato) è pubblicata nella Gazzetta Ufficiale 22 agosto 1991, n. 196.

- Il testo dell'art. 2549 del Codice civile, è il seguente:

«Art. 2549 (Nozione). - Con il contratto di associazione in partecipazione l'associante attribuisce all'associato una partecipazione agli utili della sua impresa o di uno o più affari verso il corrispettivo di un determinato apporto».

- Il testo dell'art. 18 della Legge 24 giugno 1997, n. 196 (Norme in materia di promozione dell'occupazione), è il seguente:

«Art. 18 (Tirocini formativi e di orientamento).

- 1. Al fine di realizzare momenti di alternanza tra studio e lavoro e di agevolare le scelte professionali mediante la conoscenza diretta del mondo del lavoro, attraverso iniziative di tirocini pratici e stages a favore di soggetti che hanno già assolto l'obbligo scolastico ai sensi della Legge 31 dicembre 1962, n. 1859, con decreto del Ministro del lavoro e della previdenza sociale, di concerto con il Ministro della pubblica istruzione, dell'università e della ricerca scientifica e tecnologica, da adottarsi ai sensi dell'art. 17 della Legge 23 agosto 1988, n. 400, sono emanate, entro nove mesi dalla data di entrata in vigore della presente Legge, disposizioni nel rispetto dei seguenti principi e criteri generali:

a) possibilità di promozione delle iniziative, nei limiti delle risorse rese disponibili dalla vigente legislazione, anche su proposta degli enti bilaterali e delle associazioni sindacali dei datori di lavoro e dei lavoratori, da parte di soggetti pubblici o a partecipazione pubblica e di soggetti privati non aventi scopo di lucro, in possesso degli specifici requisiti preventivamente determinati in funzione di idonee garanzie all'espletamento delle iniziative medesime e in particolare: agenzie regionali per l'impiego e uffici periferici del Ministero del lavoro e della previdenza sociale; università; provveditorati agli studi; istituzioni scolastiche non statali che rilascino titoli di studio con valore legale; centri pubblici di formazione e/o orientamento, ovvero a partecipazione pubblica o operanti in regime di convenzione ai sensi dell'art. 5 della Legge 21 dicembre 1978, n. 845; comunità terapeutiche enti ausiliari e cooperative sociali, purché iscritti negli specifici albi regionali, ove esistenti; servizi di inserimento lavorativo per disabili gestiti da enti pubblici delegati dalla Regione;

b) attuazione delle iniziative nell'ambito di progetti di orientamento e di formazione, con priorità per quelli definiti all'interno di programmi operativi quadro predisposti dalle Regioni, sentite le organizzazioni sindacali maggiormente rappresentative a livello nazionale;

c) svolgimento dei tirocini sulla base di apposite convenzioni intervenute tra i soggetti di cui alla lettera a) e i datori di lavoro pubblici e privati;

d) previsione della durata dei rapporti non costituenti rapporti di lavoro, in misura non superiore a dodici mesi, ovvero a ventiquattro mesi in caso di soggetti



portatori di handicap, da modulare in funzione della specificità dei diversi tipi di utenti;

e) obbligo da parte dei soggetti promotori di assicurare i tirocinanti mediante specifica convenzione con l'Istituto nazionale per l'assicurazione contro gli infortuni sul lavoro (INAIL) e per la responsabilità civile e di garantire la presenza di un tutore come responsabile didattico-organizzativo delle attività; nel caso in cui i soggetti promotori siano le agenzie regionali per l'impiego e gli uffici periferici del Ministero del lavoro e della previdenza sociale, il datore di lavoro ospitante può stipulare la predetta convenzione con l'INAIL direttamente e a proprio carico;

f) attribuzione del valore di crediti formativi alle attività svolte nel corso degli stage e delle iniziative di tirocinio pratico di cui al comma 1 da utilizzare, ove debitamente certificati, per l'accensione di un rapporto di lavoro;

g) possibilità di ammissione, secondo modalità e criteri stabiliti con decreto del Ministro del lavoro e della previdenza sociale, e nei limiti delle risorse finanziarie preordinate allo scopo nell'ambito del Fondo di cui all'art. 1 del decreto-legge 20 maggio 1993, n. 148, convertito, con modificazioni, dalla Legge 19 luglio 1993, n. 236, al rimborso totale o parziale degli oneri finanziari connessi all'attuazione di progetti di tirocinio di cui al presente articoli a favore dei giovani del Mezzogiorno presso imprese di Regioni diverse da quelle operanti nella predetta area, ivi compresi, nel caso in cui i progetti lo prevedano, gli oneri relativi alla spesa sostenuta dall'impresa per il vitto e l'alloggio del tirocinante;

h) abrogazione, ove occorra, delle norme vigenti;

i) computabilità dei soggetti portatori di handicap impiegati nei tirocini ai fini della Legge 2 aprile 1968, n. 482, e successive modificazioni, purché gli stessi tirocini siano oggetto di convenzione ai sensi degli articoli 5 e 17 della Legge 28 febbraio 1987, n. 56, e siano finalizzati all'occupazione.».

- Il testo del decreto legislativo 1° dicembre 1997, n. 468 (Revisione della disciplina sui lavori socialmente utili, a norma dell'art. 22 della Legge 24 giugno 1997, n. 196), è pubblicato nella Gazzetta Ufficiale 8 gennaio 1998, n. 5.

- Il testo dell'art. 1, comma 2, del decreto legislativo 30 marzo 2001, n. 165 (Norme generali sull'ordinamento del lavoro alle dipendenze delle amministrazioni pubbliche), è il seguente: «Art. 1 (Finalità ed ambito di applicazione). - 1. (Omissis). 2. Per amministrazioni pubbliche si intendono tutte le amministrazioni dello Stato, ivi compresi gli istituti e scuole di ogni ordine e grado e le istituzioni educative, le aziende ed amministrazioni dello Stato ad ordinamento autonomo, le Regioni, le Province, i Comuni, le Comunità montane, e loro consorzi e associazioni, le istituzioni universitarie, gli Istituti autonomi case popolari, le Camere di commercio, industria, artigianato e agricoltura e loro associazioni, tutti gli enti pubblici non economici nazionali, regionali e locali, le amministrazioni, le aziende e gli enti del Servizio sanitario nazionale, l'Agenzia per la rappresentanza negoziale delle pubbliche amministrazioni (ARAN) e le Agenzie di cui al decreto legislativo 30 luglio 1999, n. 300.».

- Il testo dell'art. 6, comma 1, lettera a) del decreto legislativo 8 giugno 2001, n. 231 (Disciplina della responsabilità amministrativa delle persone giuridiche, delle società e delle associazioni anche prive di personalità giuridica, a norma dell'art. 11 della Legge 29 settembre 2000, n. 300), è il seguente:

«Art. 6 (Soggetti in posizione apicale e modelli di organizzazione dell'ente). - 1. Se il reato è stato commesso dalle persone indicate nell'art. 5, comma 1, lettera a), l'ente non risponde se prova che: a) l'organo dirigente ha adottato ed efficacemente attuato, prima della commissione del fatto, modelli di organizzazione e di gestione idonei a prevenire reati della specie di quello verificatosi;».

- Il testo degli articoli 589 e 590, terzo comma del Codice penale, è il seguente:

«Art. 589 (Omicidio colposo). - Chiunque cagiona per colpa la morte di una persona è punito con la reclusione da sei mesi a cinque anni. Se il fatto è commesso con violazione delle norme sulla disciplina della circolazione stradale o di quelle per la prevenzione degli infortuni sul lavoro la pena è della reclusione da due a cinque anni. Nel caso di morte di più persone, ovvero di morte di una o più persone e di lesioni di una o più persone, si applica la pena che dovrebbe infliggersi per la più grave delle violazioni commesse aumentata fino al triplo, ma la pena non può superare gli anni dodici.

«Art. 590 (Lesioni personali colpose). - (Omissis). Se i fatti di cui al secondo comma sono commessi con violazione delle norme sulla disciplina della circolazione stradale o di quelle per la prevenzione degli infortuni sul lavoro la pena per le lesioni gravi è della reclusione da tre mesi a un anno o della multa da euro 500 a euro 2.000 e la pena per le lesioni gravissime è della reclusione da uno a tre anni.».

### Note all'Art. 3:

- Per i riferimenti della legge 11 agosto 1991, n. 266, si veda [nota all'art. 2](#).

- Il testo del decreto legislativo 27 luglio 1999, n. 271 (Adeguamento della normativa sulla sicurezza e salute dei lavoratori marittimi a bordo delle navi mercantili da pesca nazionali, a norma della Legge 31 dicembre 1998, n. 485), è pubblicato nella Gazzetta Ufficiale 9 agosto 1999, n. 185, supplemento ordinario.

- Il testo del decreto legislativo 27 luglio 1999, n. 272 (Adeguamento della normativa sulla sicurezza e salute dei lavoratori nell'espletamento di operazioni e servizi portuali, nonché di operazioni di manutenzione, riparazione e trasformazione delle navi in ambito portuale, a norma della Legge 31 dicembre 1998, n. 485), è pubblicato nella Gazzetta Ufficiale 9 agosto 1999, n. 185, supplemento ordinario.

- Il testo del decreto legislativo 17 agosto 1999, n. 298 (Attuazione della Direttiva 93/103/CE relativa alle prescrizioni minime di sicurezza e di salute per il lavoro a bordo delle navi da pesca), è pubblicato nella Gazzetta Ufficiale 27 agosto 1999, n. 201.

- Il testo della [Legge 26 aprile 1974, n. 191](#) (Prevenzione degli infortuni sul lavoro nei servizi e negli impianti gestiti dall'Azienda autonoma delle ferrovie dello Stato), è pubblicata nella Gazzetta Ufficiale 24 maggio 1974, n. 134.

- Il testo dell'art. 1, comma 2, del citato decreto legislativo n. 626 del 1994, è il seguente: «Art. 1 (Campo di applicazione). - 1. (Omissis). 2. Nei riguardi delle Forze armate e di Polizia, dei servizi di Protezione Civile, nonché nell'ambito delle strutture giudiziarie, penitenziarie, di quelle destinate per finalità istituzionali alle attività degli organi con compiti in materia di ordine e sicurezza pubblica, delle università, degli istituti di istruzione universitaria, degli istituti di istruzione ed educazione di ogni ordine e grado, degli archivi, delle biblioteche, dei musei e delle aree archeologiche dello Stato delle rappresentanze diplomatiche e consolari e dei mezzi di trasporto aerei e marittimi, le norme del presente decreto sono applicate tenendo conto delle particolari esigenze connesse al servizio espletato, individuate con decreto del Ministro competente di concerto con i Ministri del lavoro e della previdenza sociale, della sanità e della funzione pubblica.».

- Il testo del decreto del Presidente della Repubblica 27 aprile 1955, n. 547 (Norme per la prevenzione degli infortuni sul lavoro), è pubblicato nel Supplemento ordinario alla Gazzetta Ufficiale 12 luglio 1955, n. 158.

- Per i riferimenti del citato decreto del Presidente della Repubblica n. 164 del 1956, si veda [note alle premesse](#).

- Gli articoli da 20 a 28 del citato decreto legislativo n. 276 del 2003 sono compresi nel titolo III capo I (Somministrazione di lavoro) dello stesso decreto.

- Il testo dell'art. 23, comma 5 del citato decreto legislativo n. 276 del 2003, è il seguente: «Art. 23 (Tutela del prestatore di lavoro esercizio del potere disciplinare e regime della solidarietà). - 1-4. (Omissis). 5. Il somministratore informa i lavoratori sui rischi per la sicurezza e la salute connessi alle attività produttive in generale e li forma e addestra all'uso delle attrezzature di lavoro necessarie allo svolgimento della attività lavorativa per la quale essi vengono assunti in conformità alle disposizioni recate dal decreto legislativo 19 settembre 1994, n. 626, e successive modificazioni ed integrazioni. Il contratto di somministrazione può prevedere che tale obbligo sia adempiuto dall'utilizzatore; in tale caso ne va fatta indicazione nel contratto con il lavoratore. Nel caso in cui le mansioni cui è adibito il prestatore di lavoro richiedano una sorveglianza medica speciale o comportino rischi specifici, l'utilizzatore ne informa il lavoratore conformemente a quanto previsto dal decreto legislativo 19 settembre 1994, n. 626, e successive modificazioni ed integrazioni. L'utilizzatore osserva altresì, nei confronti del medesimo prestatore, tutti gli obblighi di protezione previsti nei confronti dei propri dipendenti ed è responsabile per la violazione degli obblighi di sicurezza individuati dalla Legge e dai Contratti collettivi.».

- Il testo dell'art. 30 del citato decreto legislativo n. 276 del 2003, è il seguente: «Art. 30 (Distacco). - 1. L'ipotesi del distacco si configura quando un datore di lavoro, per soddisfare un proprio interesse, pone temporaneamente uno o più lavoratori a disposizione di altro soggetto per l'esecuzione di una determinata attività lavorativa. 2. In caso di distacco il datore di lavoro rimane responsabile del trattamento economico e normativo a favore del lavoratore. 3. Il distacco che comporti un mutamento di mansioni deve avvenire con il consenso del lavoratore interessato. Quando comporti un trasferimento a una unità produttiva sita a più di 50 km da quella in cui il lavoratore è adibito, il distacco può avvenire soltanto per comprovate ragioni tecniche, organizzative, produttive o sostitutive. 4.

Resta ferma la disciplina prevista dall'art. 8, comma 3, del decreto-legge 20 maggio 1993, n. 148, convertito, con modificazioni, dalla Legge 19 luglio 1993, n. 236. 4-bis. Quando il distacco avvenga in violazione di quanto disposto dal comma 1, il lavoratore interessato può chiedere, mediante ricorso giudiziale a norma dell'art. 414 del Codice di procedura civile, notificato anche soltanto al soggetto che ne ha utilizzato la prestazione, la costituzione di un rapporto di lavoro alle dipendenze di quest'ultimo. In tale ipotesi si applica il disposto dell'art. 27, comma 2.».

- Il testo dell'art. 1, comma 2, del citato decreto legislativo n. 165 del 2001, è il seguente: «Art. 1 (Finalità ed ambito di applicazione). - 1. (Omissis). 2. Per amministrazioni pubbliche si intendono tutte le amministrazioni dello Stato, ivi compresi gli istituti e scuole di ogni ordine e grado e le istituzioni educative, le aziende ed amministrazioni dello Stato ad ordinamento autonomo, le Regioni, le Province, i Comuni, le Comunità montane, e loro consorzi e associazioni, le istituzioni universitarie, gli Istituti autonomi case popolari, le Camere di commercio, industria, artigianato e agricoltura e loro associazioni, tutti gli enti pubblici non economici nazionali, regionali e locali, le amministrazioni, le aziende e gli enti del Servizio sanitario nazionale, l'Agenzia per la rappresentanza negoziale delle pubbliche amministrazioni (ARAN) e le Agenzie di cui al decreto legislativo 30 luglio 1999, n. 300.».

- Gli articoli da 61 a 69 del citato decreto legislativo n. 276 del 2003 sono compresi nel titolo VII, capo I (Lavoro a progetto e lavoro occasionale) dello stesso decreto.

- Il testo dell'art. 409, primo comma, n. 3, del Codice di procedura civile, è il seguente: «Art. 409 (Controversie individuali di lavoro). Si osservano le disposizioni del presente capo nelle controversie relative a: 1)-2) (Omissis). 3) rapporti di agenzia, di rappresentanza commerciale ed altri rapporti di collaborazione che si concretino in una prestazione di opera continuativa e coordinata, prevalentemente personale, anche se non a carattere subordinato;».

- Gli articoli da 70 a 74 del citato decreto legislativo n. 276 del 2003 sono compresi nel titolo VII - capo II (Prestazioni occasionali di tipo accessorio rese da particolari soggetti) dello stesso decreto.

- Il testo del decreto del Presidente della Repubblica 8 marzo 1999, n. 70 (Regolamento recante disciplina del telelavoro nelle pubbliche amministrazioni, a norma dell'art. 4, comma 3, della Legge 16 giugno 1998, n. 191), è pubblicato nella Gazzetta Ufficiale 25 marzo 1999, n.70.

- Il testo dell'art. 2222 del Codice civile è il seguente: «Art. 2222 (Contratto d'opera). - Quando una persona si obbliga a compiere verso un corrispettivo un'opera o un servizio, con lavoro prevalentemente proprio e senza vincolo di subordinazione nei confronti del committente, si applicano le norme di questo capo, salvo che il rapporto abbia una disciplina particolare nel libro IV.».

- Il testo dell'art. 230-bis del Codice civile è il seguente: «Art. 230-bis (Impresa familiare). - Salvo che sia configurabile un diverso rapporto, il familiare che presta in modo continuativo la sua attività di lavoro nella famiglia o nell'impresa familiare ha diritto al mantenimento secondo la condizione patrimoniale della famiglia e partecipa agli utili dell'impresa familiare ed ai beni acquistati con essi nonché agli incrementi dell'azienda, anche in ordine all'avviamento, in proporzione alla quantità e qualità del lavoro prestato. Le decisioni concernenti l'impiego degli utili e degli incrementi nonché quelle inerenti alla gestione straordinaria, agli indirizzi produttivi e alla cessazione dell'impresa sono adottate, a maggioranza, dai familiari che partecipano all'impresa stessa. I familiari partecipanti all'impresa che non hanno la piena capacità di agire sono rappresentati nel voto da chi esercita la potestà su di essi. Il lavoro della donna è considerato equivalente a quello dell'uomo. Ai fini della disposizione di cui al primo comma si intende come familiare il coniuge, i parenti entro il terzo grado, gli affini entro il secondo; per impresa familiare quella cui collaborano il coniuge, i parenti entro il terzo grado, gli affini entro il secondo. Il diritto di partecipazione di cui al primo comma è intrasferibile, salvo che il trasferimento avvenga a favore di familiari indicati nel comma precedente col consenso di tutti i partecipi. Esso può essere liquidato in danaro alla cessazione, per qualsiasi causa, della prestazione del lavoro, ed altresì in caso di alienazione dell'azienda. Il pagamento può avvenire in più annualità, determinate, in difetto di accordo, dal giudice. In caso di divisione ereditaria o di trasferimento dell'azienda i partecipi di cui al primo comma hanno diritto di prelazione sull'azienda. Si applica, nei limiti in cui è compatibile, la disposizione dell'art. 732. Le comunioni tacite familiari nell'esercizio dell'agricoltura sono regolate dagli usi che non contrastino con le precedenti norme.».

#### **Note all'Art. 4:**

- Per il testo dell'art. 230-bis del Codice civile, si veda [Note all'Art. 3](#).

- Il testo dell'art. 1 del decreto legislativo 6 settembre 2001, n. 368, (Attuazione della Direttiva 1999/70/CE relativa all'Accordo-Quadro sul lavoro a tempo determinato concluso dall'UNICE, dal CEEP e dal CES), è il seguente: «Art. 1 (Apposizione del termine). - 01. Il contratto di lavoro subordinato è stipulato di regola a tempo indeterminato. 1. È consentita l'apposizione di un termine alla durata del contratto di lavoro subordinato a fronte di ragioni di carattere tecnico, produttivo, organizzativo o sostitutivo. 2. L'apposizione del termine è priva di effetto se non risulta, direttamente o indirettamente, da atto scritto nel quale sono specificate le ragioni di cui al comma 1. 3. Copia dell'atto scritto deve essere consegnata dal datore di lavoro al lavoratore entro cinque giorni lavorativi dall'inizio della prestazione. 4. La scrittura non è tuttavia necessaria quando la durata del rapporto di lavoro, puramente occasionale, non sia superiore a dodici giorni.».

- Il testo dell'art. 74 del citato decreto legislativo n. 276 del 2003, è il seguente: «Art. 74 (Prestazioni che esulano dal mercato del lavoro). - 1. Con specifico riguardo alle attività agricole non integrano in ogni caso un rapporto di lavoro autonomo o subordinato le prestazioni svolte da parenti e affini sino al terzo grado in modo meramente occasionale o ricorrente di breve periodo, a titolo di aiuto, mutuo aiuto, obbligazione morale senza corresponsione di compensi, salvo le spese di mantenimento e di esecuzione dei lavori.».

- Il testo della Legge 18 dicembre 1973, n. 877 (Nuove norme per la tutela del lavoro a domicilio), è pubblicato nella Gazzetta Ufficiale del 5 gennaio 1974, n. 5.

- Per i riferimenti della citata Legge n. 266 del 1991, del decreto legislativo n. 468 del 1997, si veda [Note all'Art. 2](#).

- Per il testo dell'art. 2222 del Codice civile, dell'art. 409, primo comma, n. 3, del Codice di procedura civile, si veda [Note all'Art. 3](#).

- Per i riferimenti agli articoli da 20 a 28 e da 61 a 69 del citato decreto legislativo n. 276 del 2003, si veda [Note all'Art. 3](#).

- Il testo del decreto legislativo 25 febbraio 2000, n. 61, (Attuazione della Direttiva 97/81/CE relativa all'Accordo-Quadro sul lavoro a tempo parziale concluso dall'UNICE, dal CEEP e dalla CES), è pubblicato nella Gazzetta Ufficiale 20 marzo 2000, n. 66.

- Il testo del decreto del Presidente della Repubblica 7 ottobre 1963, n. 1525, (Elenco che determina le attività a carattere stagionale di cui all'art. 1, comma secondo, lettera a), della Legge 18 aprile 1962, n. 230, sulla disciplina del contratto di lavoro a tempo determinato), è pubblicato nella Gazzetta Ufficiale 26 novembre 1963, n. 307.

#### **Note all'Art. 8:**

- Per i riferimenti del citato decreto legislativo n. 196 del 2003, si veda [Note all'Art. 1](#).

- Il testo del decreto legislativo 7 marzo 2005, n. 82 (Codice dell'amministrazione digitale), è pubblicato nella Gazzetta Ufficiale 16 maggio 2005, n. 112, supplemento ordinario.

- Il testo del decreto legislativo 4 aprile 2006, n. 159 (Disposizioni integrative e correttive al decreto legislativo 7 marzo 2005, n. 82, recante Codice dell'amministrazione digitale), è pubblicato nella Gazzetta Ufficiale 29 aprile 2006, n. 99, supplemento ordinario.

#### **Note all'Art. 9:**

- Il testo dell'art. 331 del Codice di procedura penale è il seguente: «Art. 331 (Denuncia da parte di pubblici ufficiali e incaricati di un pubblico servizio). - 1. Salvo quanto stabilito dall'art. 347, i pubblici ufficiali e gli incaricati di un pubblico servizio che, nell'esercizio o a causa delle loro funzioni o del loro servizio, hanno notizia di reato perseguibile di ufficio, devono farne denuncia per iscritto, anche quando non sia individuata la persona alla quale il reato è attribuito. 2.

La denuncia è presentata o trasmessa senza ritardo al pubblico ministero o a un ufficiale di polizia giudiziaria. 3. Quando più persone sono obbligate alla denuncia per il medesimo fatto, esse possono anche redigere e sottoscrivere un unico atto. 4. Se, nel corso di un procedimento civile o amministrativo, emerge un fatto nel quale si può configurare un reato perseguibile di ufficio, l'autorità che procede redige e trasmette senza ritardo la denuncia al pubblico ministero.».

- Il testo dell'art. 12 della Legge 11 marzo 1988, n. 67 (Disposizioni per la formazione del bilancio annuale e pluriennale dello Stato (Legge finanziaria 1988)), è il seguente: «Art. 12 - 1. L'Istituto nazionale per l'assicurazione contro gli infortuni sul lavoro (INAIL), in deroga al disposto dell'art. 14, terzo comma, lettera q), della Legge 23 dicembre 1978, n. 833, provvede agli accertamenti, alle certificazioni e ad ogni altra prestazione medico-legale sui lavoratori infortunati e tecnopatici. 2. Al fine di garantire agli infortunati sul lavoro e ai tecnopatici la maggiore tempestività delle prestazioni da parte dell'INAIL, le Regioni stipulano convenzioni con detto Istituto secondo uno schema-tipo approvato dal Ministro della sanità, di concerto con il Ministro del lavoro e della previdenza sociale, per disciplinare l'erogazione da parte dell'Istituto stesso, congiuntamente agli accertamenti medico-legali, delle prime cure ambulatoriali necessarie in caso di infortunio sul lavoro e di malattia professionale, e per stabilire gli opportuni coordinamenti con le unità sanitarie locali.».

- Il testo dell'art. 2, comma 6, della Legge 28 dicembre 1995, n. 549 (Misure di razionalizzazione della finanza pubblica), è il seguente: «6. L'INAIL può destinare in via prioritaria una quota fino al 15 per cento dei fondi disponibili, su delibera del consiglio di amministrazione, per la realizzazione o per l'acquisto di immobili, anche tramite accensione di mutui da destinare a strutture da locare al servizio sanitario nazionale ovvero a centri per la riabilitazione, da destinare in via prioritaria agli infortunati sul lavoro e da gestire, previa intesa con le Regioni, nei limiti dello standard di 5,5 posti letto per mille abitanti, di cui l'1 per mille riservato alla riabilitazione ed alla lungodegenza post-acuzie.».

- Il testo dell'art. 2, comma 130, della Legge 23 dicembre 1996, n. 662 (Misure di razionalizzazione della finanza pubblica), è il seguente: «130. Restano ferme le disposizioni previste per l'INAIL dall'art. 2, comma 6, della Legge 28 dicembre 1995, n. 549, per l'attuazione degli interventi da realizzare nell'ambito degli indirizzi di programma del Ministero della sanità e d'intesa con questo.».

- Il testo dell'art. 1, comma 1187, della Legge 27 dicembre 2006, n. 296 (Disposizioni per la formazione del bilancio annuale e pluriennale dello Stato (Legge finanziaria 2007)), è il seguente: «1187. Istituzione del Fondo di sostegno per le famiglie delle vittime degli infortuni sul lavoro. Al fine di assicurare un adeguato e tempestivo sostegno ai familiari delle vittime di gravi incidenti sul lavoro, anche per i casi in cui le vittime medesime risultino prive della copertura assicurativa obbligatoria contro gli infortuni sul lavoro e le malattie professionali di cui al Testo Unico di cui al decreto del Presidente della Repubblica 30 giugno 1965, n. 1124, è istituito presso il Ministero del lavoro e della previdenza sociale il Fondo di sostegno per le famiglie delle vittime di gravi infortuni sul lavoro, di seguito denominato Fondo. Al Fondo è conferita la somma di 2,5 milioni di euro per ciascuno degli anni 2007, 2008 e 2009. Con decreto del Ministro del lavoro e della previdenza sociale, da adottare entro sessanta giorni dalla data di entrata in vigore della presente Legge, sono definite le tipologie dei benefici concessi, ivi comprese anticipazioni sulle prestazioni erogate dall'INAIL, nonché i requisiti e le modalità di accesso agli stessi.».

#### Note all'Art. 11:

- Per il testo dell'art. 1, comma 7-bis. Della citata Legge n. 123 del 2007, si veda [Note all'Art. 1.](#)

#### Note all'Art. 13:

- Il testo del decreto legislativo 30 luglio 1999, n. 300 (Riforma dell'organizzazione del Governo, a norma dell'art. 11 della Legge 15 marzo 1997, n. 59), è pubblicato nella Gazzetta Ufficiale 30 agosto 1999, n. 203, supplemento ordinario.

- Il testo dell'art. 21, comma 2, primo periodo, del citato decreto legislativo n. 758 del 1994, è il seguente: «Art. 21 (Verifica dell'adempimento). - 1. (Omissis). 2. Quando risulta l'adempimento alla prescrizione, l'organo di vigilanza ammette il contravventore a pagare in sede amministrativa, nel termine di trenta giorni, una somma pari al quarto del massimo dell'ammenda stabilita per la contravvenzione commessa.».

- Il Testo dell'art. 64 del citato decreto del Presidente della Repubblica n. 303 del 1956, è il seguente: «Art. 64 (Ispezioni). - Gli ispettori del lavoro hanno facoltà di visitare, in qualsiasi momento ed in ogni parte, i luoghi di lavoro e le relative dipendenze, di sottoporre a visita medica il personale occupato, di prelevare campioni di materiali o prodotti ritenuti nocivi, e altresì di chiedere al datore di lavoro, ai dirigenti, ai preposti ed ai lavoratori le informazioni che ritengano necessarie per l'adempimento del loro compito, in esse comprese quelle sui processi di lavorazione. Gli ispettori del lavoro hanno facoltà di prendere visione, presso gli ospedali ed eventualmente di chiedere copia, della documentazione clinica dei lavoratori per malattie dovute a cause lavorative o presunte tali. Gli ispettori del lavoro devono mantenere il segreto sopra i processi di lavorazione e sulle notizie e documenti dei quali vengono a conoscenza per ragioni di ufficio.».

#### Note all'Art. 14:

- Il testo degli articoli 4, 7 e 9 del decreto legislativo 8 aprile 2003, n. 66 (Attuazione della Direttiva 93/104/CE e della Direttiva 2000/34/CE concernenti taluni aspetti dell'organizzazione dell'orario di lavoro), è il seguente: «Art. 4 (Durata massima dell'orario di lavoro). - 1. I contratti collettivi di lavoro stabiliscono la durata massima settimanale dell'orario di lavoro. 2. La durata media dell'orario di lavoro non può in ogni caso superare, per ogni periodo di sette giorni, le quarantotto ore, comprese le ore di lavoro straordinario. 3. Ai fini della disposizione di cui al comma 2, la durata media dell'orario di lavoro deve essere calcolata con riferimento a un periodo non superiore a quattro mesi. 4. I contratti collettivi di lavoro possono in ogni caso elevare il limite di cui al comma 3 fino a sei mesi ovvero fino a dodici mesi a fronte di ragioni obiettive, tecniche o inerenti all'organizzazione del lavoro, specificate negli stessi contratti collettivi. 5. In caso di superamento delle quarantotto ore di lavoro settimanale, attraverso prestazioni di lavoro straordinario, per le unità produttive che occupano più di dieci dipendenti il datore di lavoro è tenuto a informare, entro trenta giorni dalla scadenza del periodo di riferimento di cui ai precedenti commi 3 e 4, la Direzione provinciale del lavoro - Settore ispezione del lavoro competente per territorio. I contratti collettivi di lavoro possono stabilire le modalità per adempiere al predetto obbligo di comunicazione». «Art. 7 (Riposo giornaliero). - 1. Ferma restando la durata normale dell'orario settimanale, il lavoratore ha diritto a undici ore di riposo consecutivo ogni ventiquattro ore. Il riposo giornaliero deve essere fruito in modo consecutivo fatte salve le attività caratterizzate da periodi di lavoro frazionati durante la giornata». «Art. 9 (Riposi settimanali). - 1. Il lavoratore ha diritto ogni sette giorni a un periodo di riposo di almeno ventiquattro ore consecutive, di regola in coincidenza con la domenica, da cumulare con le ore di riposo giornaliero di cui all'art. 7. 2. Fanno eccezione alla disposizione di cui al comma 1: a) le attività di lavoro a turni ogni volta che il lavoratore cambi squadra e non possa usufruire, tra la fine del servizio di una squadra e l'inizio di quello della squadra successiva, di periodi di riposo giornaliero o settimanale; b) le attività caratterizzate da periodi di lavoro frazionati durante la giornata; c) per il personale che lavora nel settore dei trasporti ferroviari: le attività discontinue; il servizio prestato a bordo dei treni; le attività connesse con gli orari del trasporto ferroviario che assicurano la continuità e la regolarità del traffico ferroviario; d) i contratti collettivi possono stabilire previsioni diverse, nel rispetto delle condizioni previste dall'art. 17, comma 4. 3. Il riposo di ventiquattro ore consecutive può essere fissato in un giorno diverso dalla domenica e può essere attuato mediante turni per il personale interessato a modelli tecnico-organizzativi di turnazione particolare ovvero addetto alle attività aventi le seguenti caratteristiche: a) operazioni industriali per le quali si abbia l'uso di forni a combustione o a energia elettrica per l'esercizio di processi caratterizzati dalla continuità della combustione ed operazioni collegate, nonché attività industriali ad alto assorbimento di energia elettrica ed operazioni collegate; b) attività industriali il cui processo richieda, in tutto o in parte, lo svolgimento continuativo per ragioni tecniche; c) industrie stagionali per le quali si abbiano ragioni di urgenza riguardo alla materia prima o al prodotto dal punto di vista del loro deterioramento e della loro utilizzazione, comprese le industrie che trattano materie prime di facile deperimento ed il cui periodo di lavorazione si svolge in non più di 3 mesi all'anno, ovvero quando nella stessa azienda e con lo stesso personale si compiano alcune delle suddette attività con un decorso complessivo di lavorazione superiore a tre mesi; d) i servizi ed attività il cui funzionamento domenicale corrisponda ed esigenze tecniche ovvero soddisfi interessi rilevanti della collettività ovvero sia di pubblica utilità; e) attività che richiedano l'impiego di impianti e macchinari ad alta intensità di capitali o ad alta tecnologia; f) attività di cui all'art. 7 della Legge 22 febbraio 1934, n. 370; g) attività indicate agli articoli 11, 12 e 13 del decreto legislativo 31 marzo 1998, n. 114, e di cui all'art. 3 della Legge 24 ottobre 2000, n. 323. 4. Sono fatte salve le disposizioni speciali che consentono la fruizione del riposo settimanale in giorno diverso dalla domenica, nonché le deroghe previste dalla Legge 22 febbraio 1934, n. 370. 5. Con decreto del Ministro del lavoro e delle politiche sociali ovvero, per i pubblici dipendenti, con decreto del Ministro per la funzione pubblica, di concerto con il Ministro del lavoro e delle politiche sociali, adottato sentite le organizzazioni sindacali nazionali di categoria comparativamente più rappresentative, nonché le organizzazioni nazionali dei datori di lavoro, saranno individuate le attività aventi le caratteristiche di cui al comma 3, che non siano già ricomprese nel decreto

ministeriale 22 giugno 1935, e successive modifiche e integrazioni, pubblicato nella Gazzetta Ufficiale n. 161 del 12 luglio 1935, nonché quelle di cui al comma 2, lettera d), salve le eccezioni di cui alle lettere a), b) e c). Con le stesse modalità il Ministro del lavoro e delle politiche sociali ovvero per i pubblici dipendenti il Ministro per la funzione pubblica, di concerto con il Ministro del lavoro e delle politiche sociali, provvede all'aggiornamento e alla integrazione delle predette attività. Nel caso di cui al comma 2, lettera d), e salve le eccezioni di cui alle lettere a), b), e c) l'integrazione avrà senz'altro luogo decorso trenta giorni dal deposito dell'Accordo presso il Ministero stesso.».

- Il testo dell'art. 6 del decreto legislativo 12 aprile 2006, n. 163 (Codice dei contratti pubblici relativi a lavori, servizi e forniture in attuazione delle Direttive 2004/17/CE e 2004/18/CE), è il seguente: «Art. 6 (Autorità per la vigilanza sui contratti pubblici di lavori, servizi e forniture). (art. 81.2, Direttiva 2004/18; art. 72.2, Direttiva 2004/17; art. 4, Legge n. 109/1994; art. 25, comma 1, lettera c), Legge n. 62/2005). - 1. L'Autorità per la vigilanza sui lavori pubblici, con sede in Roma, istituita dall'art. 4 della Legge 11 febbraio 1994, n. 109, assume la denominazione di Autorità per la vigilanza sui contratti pubblici di lavori, servizi e forniture. 2. L'Autorità è organo collegiale costituito da sette membri nominati con determinazione adottata d'intesa dai Presidenti della Camera dei deputati e del Senato della Repubblica. I membri dell'Autorità, al fine di garantire la pluralità delle esperienze e delle conoscenze, sono scelti tra personalità che operano in settori tecnici, economici e giuridici con riconosciuta professionalità. L'Autorità sceglie il presidente tra i propri componenti e stabilisce le norme sul proprio funzionamento. 3. I membri dell'Autorità durano in carica cinque anni e non possono essere confermati. Essi non possono esercitare, a pena di decadenza, alcuna attività professionale o di consulenza, non possono essere amministratori o dipendenti di enti pubblici o privati né ricoprire altri uffici pubblici di qualsiasi natura o rivestire cariche pubbliche elettive o cariche nei partiti politici. I dipendenti pubblici, secondo gli ordinamenti di appartenenza, sono collocati fuori ruolo o in aspettativa per l'intera durata del mandato. Con decreto del Presidente del Consiglio dei Ministri, su proposta del Ministro dell'economia e delle finanze, è determinato il trattamento economico spettante ai membri dell'Autorità. 4. L'Autorità è connotata da indipendenza funzionale, di giudizio e di valutazione e da autonomia organizzativa. 5. L'Autorità vigila sui contratti pubblici, anche di interesse regionale, di lavori, servizi e forniture nei settori ordinari e nei settori speciali, nonché, nei limiti stabiliti dal presente Codice, sui contratti pubblici di lavori, servizi e forniture esclusi dall'ambito di applicazione del presente Codice, al fine di garantire l'osservanza dei principi di cui all'art. 2 e, segnatamente, il rispetto dei principi di correttezza e trasparenza delle procedure di scelta del contraente, e di economica ed efficiente esecuzione dei contratti, nonché il rispetto delle regole della concorrenza nelle singole procedure di gara. 6. Sono fatte salve le competenze delle altre Autorità amministrative indipendenti. 7. Oltre a svolgere i compiti espressamente previsti da altre norme, l'Autorità: a) vigila sull'osservanza della disciplina legislativa e regolamentare vigente, verificando, anche con indagini campionarie, la regolarità delle procedure di affidamento; b) vigila sui contratti di lavori, servizi, forniture, esclusi in tutto o in parte dall'ambito di applicazione del presente Codice, verificando, con riferimento alle concrete fattispecie contrattuali, la legittimità della sottrazione al presente Codice e il rispetto dei principi relativi ai contratti esclusi; non sono soggetti a obblighi di comunicazione all'Osservatorio né a vigilanza dell'Autorità i contratti di cui agli articoli 16, 17, 18; c) vigila affinché sia assicurata l'economicità di esecuzione dei contratti pubblici; d) accerta che dall'esecuzione dei contratti non sia derivato pregiudizio per il pubblico erario; e) segnala al Governo e al Parlamento, con apposita comunicazione, fenomeni particolarmente gravi di inosservanza o di applicazione distorta della normativa sui contratti pubblici; f) formula al Governo proposte in ordine alle modifiche occorrenti in relazione alla legislazione che disciplina i contratti pubblici di lavori, servizi, forniture; g) formula al Ministro delle infrastrutture proposte per la revisione del Regolamento; h) predispone e invia al Governo e al Parlamento una relazione annuale nella quale si evidenziano le disfunzioni riscontrate nel settore dei contratti pubblici con particolare riferimento: h.1) alla frequenza del ricorso a procedure non concorsuali; h.2) alla inadeguatezza della pubblicità degli atti; h.3) allo scostamento dai costi standardizzati di cui all'art. 7; h.4) alla frequenza del ricorso a sospensioni dell'esecuzione o a varianti in corso di esecuzione; h.5) al mancato o tardivo adempimento degli obblighi nei confronti dei concessionari e degli appaltatori; h.6) allo sviluppo anomalo del contenzioso; i) sovrintende all'attività dell'Osservatorio di cui all'art. 7; l) esercita i poteri sanzionatori ad essa attribuiti; m) vigila sul sistema di qualificazione, con le modalità stabilite dal Regolamento di cui all'art. 5; nell'esercizio di tale vigilanza l'Autorità può annullare, in caso di constatata inerzia degli organismi di attestazione, le attestazioni rilasciate in difetto dei presupposti stabiliti dalle norme vigenti, nonché sospendere, in via cautelare, dette attestazioni; n) su iniziativa della stazione appaltante e di una o più delle altre parti, esprime parere non vincolante relativamente a questioni insorte durante lo svolgimento delle procedure di gara, eventualmente formulando una ipotesi di soluzione; si applica l'art. 1, comma 67, terzo periodo, della Legge 23 dicembre 2005, n. 266; o) svolge i compiti previsti dall'art. 1, comma 67, Legge 23 dicembre 2005, n. 266. 8. Quando all'Autorità è attribuita la competenza ad irrogare sanzioni pecuniarie, le stesse, nei limiti edittali, sono commisurate al valore del contratto pubblico cui le violazioni si riferiscono. Sono fatte salve le diverse sanzioni previste dalle norme vigenti. I provvedimenti dell'Autorità devono prevedere il termine di pagamento della sanzione. La riscossione della sanzione avviene mediante iscrizione a ruolo. 9. Nell'ambito della propria attività l'Autorità può: a) richiedere alle stazioni appaltanti, agli operatori economici esecutori dei contratti, nonché ad ogni altra pubblica amministrazione e ad ogni ente, anche regionale, operatore economico o persona fisica che ne sia in possesso, documenti, informazioni e chiarimenti relativamente ai lavori, servizi e forniture pubblici, in corso o da iniziare, al conferimento di incarichi di progettazione, agli affidamenti; b) disporre ispezioni, anche su richiesta motivata di chiunque ne abbia interesse, avvalendosi anche della collaborazione di altri organi dello Stato; c) disporre perizie e analisi economiche e statistiche nonché la consultazione di esperti in ordine a qualsiasi elemento rilevante ai fini dell'istruttoria; d) avvalersi del Corpo della Guardia di Finanza, che esegue le verifiche e gli accertamenti richiesti agendo con i poteri di indagine ad esso attribuiti ai fini degli accertamenti relativi all'imposta sul valore aggiunto e alle imposte sui redditi. Tutte le notizie, le informazioni e i dati acquisiti dalla Guardia di Finanza nello svolgimento di tali attività sono comunicati all'Autorità. 10. Tutte le notizie, le informazioni o i dati riguardanti gli operatori economici oggetto di istruttoria da parte dell'Autorità sono tutelati, sino alla conclusione dell'istruttoria medesima, dal segreto di ufficio anche nei riguardi delle pubbliche amministrazioni. I funzionari dell'Autorità, nell'esercizio delle loro funzioni, sono pubblici ufficiali. Essi sono vincolati dal segreto d'ufficio. 11. Con provvedimento dell'Autorità, i soggetti ai quali è richiesto di fornire gli elementi di cui al comma 9 sono sottoposti alla sanzione amministrativa pecuniaria fino a euro 25.822,00 se rifiutano od omettono, senza giustificato motivo, di fornire le informazioni o di esibire i documenti, ovvero alla sanzione amministrativa pecuniaria fino a euro 51.545,00 se forniscono informazioni od esibiscono documenti non veritieri. Le stesse sanzioni si applicano agli operatori economici che non ottemperano alla richiesta della stazione appaltante o dell'ente aggiudicatore di comprovare il possesso dei requisiti di partecipazione alla procedura di affidamento, nonché agli operatori economici che forniscono dati o documenti non veritieri, circa il possesso dei requisiti di qualificazione, alle stazioni appaltanti o agli enti aggiudicatori a agli organismi di attestazione. 12. Qualora i soggetti ai quali è richiesto di fornire gli elementi di cui al comma 9 appartengano alle pubbliche amministrazioni, si applicano le sanzioni disciplinari previste dai rispettivi ordinamenti. Il procedimento disciplinare è instaurato dall'amministrazione competente su segnalazione dell'Autorità e il relativo esito va comunicato all'Autorità medesima. 13. Qualora accerti l'esistenza di irregolarità, l'Autorità trasmette gli atti e i propri rilievi agli organi di controllo e, se le irregolarità hanno rilevanza penale, agli organi giurisdizionali competenti. Qualora l'Autorità accerti che dalla esecuzione dei contratti pubblici derivi pregiudizio per il pubblico erario, gli atti e i rilievi sono trasmessi anche ai soggetti interessati e alla procura generale della Corte dei conti.».

- Il testo della Legge 7 agosto 1990, n. 241, (Nuove norme in materia di procedimento amministrativo e di diritto di accesso ai documenti amministrativi), è pubblicato nella Gazzetta Ufficiale 18 agosto 1990, n. 192.

- Il testo degli articoli 16, 19 e 20 del decreto legislativo 8 marzo 2006, n. 139 (Riassetto delle disposizioni relative alle funzioni ed ai compiti del Corpo nazionale dei Vigili del Fuoco, a norma dell'art. 11 della Legge 29 luglio 2003, n. 229), è il seguente: «Art. 16 (Certificato di prevenzione incendi). (art. 4, Legge 26 luglio 1965, n. 966; art. 1, Legge 7 dicembre 1984, n. 818; art. 3, decreto del Presidente della Repubblica 12 gennaio 1998, n. 37; articoli 13, 14 e 17, decreto del Presidente della Repubblica 29 luglio 1982, n. 577). - 1. Il certificato di prevenzione incendi attesta il rispetto delle prescrizioni previste dalla normativa di prevenzione incendi e la sussistenza dei requisiti di sicurezza antincendio nei locali, attività, depositi, impianti ed industrie pericolose, individuati, in relazione alla detenzione ed all'impiego di prodotti infiammabili, incendiabili o esplosivi che comportano in caso di incendio gravi pericoli per l'incolumità della vita e dei beni ed in relazione alle esigenze tecniche di sicurezza, con decreto del Presidente della Repubblica, da emanare a norma dell'art. 17, comma 1, della Legge 23 agosto 1988, n. 400, su proposta del Ministro dell'interno, sentito il Comitato centrale tecnico-scientifico per la prevenzione incendi. Con lo stesso decreto è fissato il periodo di validità del certificato per le attività ivi individuate. 2. Il certificato di prevenzione incendi è rilasciato dal competente Comando provinciale dei Vigili del Fuoco, su istanza dei soggetti responsabili delle attività interessate, a conclusione di un procedimento che comprende il preventivo esame ed il parere di conformità sui progetti, finalizzati all'accertamento della rispondenza dei progetti stessi alla normativa di prevenzione incendi, e l'effettuazione di visite tecniche, finalizzate a valutare direttamente i fattori di rischio ed a verificare la rispondenza delle attività alla normativa di prevenzione incendi e l'attuazione delle prescrizioni e degli obblighi a carico dei soggetti responsabili delle attività medesime. Resta fermo quanto previsto dalle prescrizioni in materia di prevenzione incendi a carico dei soggetti responsabili delle attività ed a carico dei soggetti responsabili dei progetti e della documentazione tecnica richiesta. 3. In relazione ad insediamenti industriali ed attività di tipo complesso, il Comando provinciale dei Vigili del Fuoco può acquisire, ai fini del parere di conformità



sui progetti, le valutazioni del Comitato tecnico regionale per la prevenzione incendi, avvalersi, per le visite tecniche, di esperti in materia designati dal Comitato stesso, nonché richiedere il parere del Comitato centrale tecnico scientifico di cui all'art. 21. 4. Ai fini del rilascio del certificato di prevenzione incendi, il Comando provinciale dei Vigili del Fuoco, oltre ad eseguire direttamente accertamenti e valutazioni, acquisisce dai soggetti responsabili delle attività di cui al comma 1 le certificazioni e le dichiarazioni attestanti la conformità delle attività alla normativa di prevenzione incendi, rilasciate da enti, laboratori o professionisti, iscritti in albi professionali, autorizzati ed iscritti, a domanda, in appositi elenchi del Ministero dell'interno. Il rilascio delle autorizzazioni e l'iscrizione nei predetti elenchi sono subordinati al possesso dei requisiti stabiliti con decreto del Ministro dell'interno. 5. Qualora l'esito del procedimento rilevi la mancanza dei requisiti previsti dalle norme tecniche di prevenzione incendi, il Comando provinciale non provvede al rilascio del certificato, dandone comunicazione all'interessato, al sindaco, al prefetto e alle altre autorità competenti ai fini dei provvedimenti da adottare nei rispettivi ambiti. Le determinazioni assunte dal Comando provinciale sono atti definitivi. 6. Indipendentemente dal periodo di validità del certificato di prevenzione incendi stabilito con il Regolamento di cui al comma 1, l'obbligo di richiedere un nuovo certificato ricorre quando vi sono modifiche di lavorazione o di strutture, nei casi di nuova destinazione dei locali o di variazioni qualitative e quantitative delle sostanze pericolose esistenti negli stabilimenti o depositi e ogni qualvolta sopraggiunga una modifica delle condizioni di sicurezza precedentemente accertate. 7. Con decreto del Presidente della Repubblica emanato a norma dell'art. 17, comma 1, della Legge 23 agosto 1988, n. 400, su proposta del Ministro dell'interno, sono dettate le disposizioni attuative relative al procedimento per il rilascio del certificato di prevenzione incendi. Esso disciplina inoltre: il procedimento per il rinnovo del certificato medesimo; il procedimento per il rilascio del provvedimento di deroga all'osservanza della normativa di prevenzione incendi, in relazione agli insediamenti, agli impianti e alle attività in essi svolte che presentino caratteristiche tali da non consentire l'integrale osservanza della normativa medesima; gli obblighi a carico dei soggetti responsabili delle attività. 8. Resta fermo quanto previsto al punto 28 dell'allegato A della Legge 24 novembre 2000, n. 340.». «Art. 19 (Vigilanza). (art. 23, decreto legislativo 19 settembre 1994, n. 626). - 1. Il Corpo nazionale esercita, con i poteri di polizia amministrativa e giudiziaria, la vigilanza sull'applicazione della normativa di prevenzione incendi in relazione alle attività, costruzioni, impianti, apparecchiature e prodotti ad essa assoggettati. La vigilanza si realizza attraverso visite tecniche, verifiche e controlli disposti di iniziativa dello stesso Corpo, anche con metodo a campione o in base a programmi settoriali per categorie di attività o prodotti, ovvero nelle ipotesi di situazioni di potenziale pericolo segnalate o comunque rilevate. Nell'esercizio dell'attività di vigilanza, il Corpo nazionale può avvalersi di amministrazioni, enti, istituti, laboratori e organismi aventi specifica competenza. 2. Al personale incaricato delle visite tecniche, delle verifiche e dei controlli è consentito: l'accesso alle attività, costruzioni ed impianti interessati, anche durante l'esercizio; l'accesso ai luoghi di fabbricazione, immagazzinamento e uso di apparecchiature e prodotti; l'acquisizione delle informazioni e dei documenti necessari; il prelievo di campioni per l'esecuzione di esami e prove e ogni altra attività necessaria all'esercizio della vigilanza. 3. Qualora nell'esercizio dell'attività di vigilanza siano rilevate condizioni di rischio, l'inosservanza della normativa di prevenzione incendi ovvero l'inadempimento di prescrizioni e obblighi a carico dei soggetti responsabili delle attività, il Corpo nazionale adotta, attraverso i propri organi, i provvedimenti di urgenza per la messa in sicurezza delle opere e dà comunicazione dell'esito degli accertamenti effettuati ai soggetti interessati, al sindaco, al prefetto e alle altre autorità competenti, ai fini degli atti e delle determinazioni da assumere nei rispettivi ambiti di competenza.». «Art. 20 (Sanzioni penali e sospensione dell'attività). (articoli 1, 5, commi 1 e 2, Legge 7 dicembre 1984, n. 818; art. 2, Legge 26 luglio 1965, n. 966). - 1. Chiunque, in qualità di titolare di una delle attività soggette al rilascio del certificato di prevenzione incendi, ometta di richiedere il rilascio o il rinnovo del certificato medesimo è punito con l'arresto sino ad un anno o con l'ammenda da 258 euro a 2.582 euro, quando si tratta di attività che comportano la detenzione e l'impiego di prodotti infiammabili, incendiabili o esplosivi, da cui derivano in caso di incendio gravi pericoli per l'incolumità della vita e dei beni, da individuare con il decreto del Presidente della Repubblica, previsto dall'art. 16, comma 1. 2. Chiunque, nelle certificazioni e dichiarazioni rese ai fini del rilascio o del rinnovo del certificato di prevenzione incendi, attesti fatti non rispondenti al vero è punito con la reclusione da tre mesi a tre anni e con la multa da 103 euro a 516 euro. La stessa pena si applica a chi falsifica o altera le certificazioni e dichiarazioni medesime. 3. Ferme restando le sanzioni penali previste dalle disposizioni vigenti, il prefetto può disporre la sospensione dell'attività nelle ipotesi in cui i soggetti responsabili omettano di richiedere: il rilascio ovvero il rinnovo del certificato di prevenzione incendi; i servizi di vigilanza nei locali di pubblico spettacolo ed intrattenimento e nelle strutture caratterizzate da notevole presenza di pubblico per i quali i servizi medesimi sono obbligatori. La sospensione è disposta fino all'adempimento dell'obbligo.».

- Il testo del citato decreto legislativo n. 66 del 2003 è pubblicato nella Gazzetta Ufficiale 14 aprile 2003, n. 87, supplemento ordinario.

- Il testo dell'art. 1, comma 7, del decreto-legge 20 maggio 1993, n. 148 (Interventi urgenti a sostegno dell'occupazione), convertito con modificazioni, dalla Legge 19 luglio 1993, n. 236, è il seguente: «Art. 1 (Fondo per l'occupazione). - 1. - 6. (Omissis). 7. Per le finalità di cui al presente art. è istituito presso il Ministero del lavoro e della previdenza sociale il Fondo per l'occupazione, alimentato dalle risorse di cui all'autorizzazione di spesa stabilita al comma 8, nel quale confluiscono anche i contributi comunitari destinati al finanziamento delle iniziative di cui al presente articolo, su richiesta del Ministero del lavoro e della previdenza sociale. A tale ultimo fine i contributi affluiscono all'entrata del bilancio dello Stato per essere riassegnati al predetto Fondo.».

- Il testo dell'art. 1, comma 1156, lettera g), della citata Legge n. 296 del 2006, è il seguente: «g) il Ministro del lavoro e della previdenza sociale, con proprio decreto, dispone annualmente di una quota del Fondo per l'occupazione, nei limiti delle risorse disponibili del Fondo medesimo, per interventi strutturali ed innovativi volti a migliorare e riqualificare la capacità di azione istituzionale e l'informazione dei lavoratori e delle lavoratrici in materia di lotta al lavoro sommerso ed irregolare, promozione di nuova occupazione, tutela della salute e della sicurezza dei lavoratori, iniziative in materia di protezione sociale ed in ogni altro settore di competenza del Ministero del lavoro e della previdenza sociale;».

#### Note all'Art. 25:

- Per il testo del citato decreto legislativo n. 196 del 2003, si veda [Note all'Art. 1](#).

#### Note all'Art. 26:

- Il testo dell'art. 47 del decreto del Presidente della Repubblica 28 dicembre 2000, n. 445 (Testo Unico delle disposizioni legislative e regolamentari in materia di documentazione amministrativa (Testo A), è il seguente: «Art. 47 (Dichiarazioni sostitutive dell'atto di notorietà). - 1. L'atto di notorietà concernente stati, qualità personali o fatti che siano a diretta conoscenza dell'interessato è sostituito da dichiarazione resa e sottoscritta dal medesimo con la osservanza delle modalità di cui all'art. 38. (R) 2. La dichiarazione resa nell'interesse proprio del dichiarante può riguardare anche stati, qualità personali e fatti relativi ad altri soggetti di cui egli abbia diretta conoscenza. 3. Fatte salve le eccezioni espressamente previste per Legge, nei rapporti con la pubblica amministrazione e con i concessionari di pubblici servizi, tutti gli stati, le qualità personali e i fatti non espressamente indicati nell'art. 46 sono comprovati dall'interessato mediante la dichiarazione sostitutiva di atto di notorietà. 4. Salvo il caso in cui la Legge preveda espressamente che la denuncia all'Autorità di Polizia Giudiziaria è presupposto necessario per attivare il procedimento amministrativo di rilascio del duplicato di documenti di riconoscimento o comunque attestanti stati e qualità personali dell'interessato, lo smarrimento dei documenti medesimi è comprovato da chi ne richiede il duplicato mediante dichiarazione sostitutiva.».

- Il testo degli articoli 1418, 1559, 1655, 1656 e 1677 del Codice civile, è il seguente: «Art. 1418 (Cause di nullità del contratto). - Il contratto è nullo quando è contrario a norme imperative salvo che la Legge disponga diversamente. Producono nullità del contratto la mancanza di uno dei requisiti indicati dall'art. 1325, l'illiceità della causa, l'illiceità dei motivi nel caso indicato dall'art. 1345 e la mancanza nell'oggetto dei requisiti stabiliti dall'art. 1346. Il contratto è altresì nullo negli altri casi stabiliti dalla Legge.» «Art. 1559 (Nozione). - La somministrazione è il contratto con il quale una parte si obbliga, verso corrispettivo di un prezzo, a eseguire, a favore dell'altra, prestazioni periodiche o continuative di cose.» «Art. 1655 (Nozione). - L'appalto è il contratto col quale una parte assume, con organizzazione dei mezzi necessari e con gestione a proprio rischio, il compimento di una opera o di un servizio verso un corrispettivo in danaro.» «Art. 1656 (Subappalto). - L'appaltatore non può dare in subappalto l'esecuzione dell'opera o del servizio, se non è stato autorizzato dal committente.» «Art. 1677 (Prestazione continuativa o periodica di servizi). - Se l'appalto ha per oggetto prestazioni continuative o periodiche di servizi, si osservano, in quanto compatibili, le norme di questo capo e quelle relative al contratto di somministrazione.».

- Il testo del citato decreto legislativo n. 163 del 2006, è pubblicato nella Gazzetta Ufficiale 2 maggio 2006, n. 100, supplemento ordinario.

- Il testo dell'art. 8, comma 1, della citata Legge 123 del 2007, è il seguente: «Art. 8 (Modifiche all'art. 86 del Codice di cui al decreto legislativo 12 aprile 2006, n. 163). - 1. All'art. 86 del Codice dei contratti pubblici relativi a lavori, servizi e forniture, di cui al decreto legislativo 12 aprile 2006, n. 163, il comma 3-bis è sostituito dai seguenti: "3-bis. Nella predisposizione delle gare di appalto e nella valutazione dell'anomalia delle offerte nelle procedure di affidamento di appalti

di lavori pubblici, di servizi e di forniture, gli enti aggiudicatori sono tenuti a valutare che il valore economico sia adeguato e sufficiente rispetto al costo del lavoro e al costo relativo alla sicurezza, il quale deve essere specificamente indicato e risultare congruo rispetto all'entità e alle caratteristiche dei lavori, dei servizi o delle forniture. Ai fini del presente comma il costo del lavoro è determinato periodicamente, in apposite tabelle, dal Ministro del lavoro e della previdenza sociale, sulla base dei valori economici previsti dalla contrattazione collettiva stipulata dai sindacati comparativamente più rappresentativi, delle norme in materia previdenziale ed assistenziale, dei diversi settori merceologici e delle differenti aree territoriali. In mancanza di contratto collettivo applicabile, il costo del lavoro è determinato in relazione al contratto collettivo del settore merceologico più vicino a quello preso in considerazione. 3-ter. Il costo relativo alla sicurezza non può essere comunque soggetto a ribasso d'asta.».

**Note all'Art. 28:**

- Il testo del decreto legislativo 26 marzo 2001, n. 151 (Testo Unico delle disposizioni legislative in materia di tutela e sostegno della maternità e della paternità, a norma dell'art. 15 della Legge 8 marzo 2000, n. 53), è pubblicato nella Gazzetta Ufficiale 26 aprile 2001, n. 96, supplemento ordinario.

**Note all'Art. 30:**

- Per il testo del decreto legislativo n. 231 del 2001, si veda [note alle premesse](#).

**Note all'Art. 31:**

- Il testo degli articoli 2, 6 e 8 del decreto legislativo 17 agosto 1999, n. 334 (Attuazione della Direttiva 96/82/CE relativa al controllo dei pericoli di incidenti rilevanti connessi con determinate sostanze pericolose), è il seguente: «Art. 2 (Ambito di applicazione). - 1. Il presente decreto si applica agli stabilimenti in cui sono presenti sostanze pericolose in quantità uguali o superiori a quelle indicate nell'allegato I. 2. Ai fini del presente decreto si intende per «presenza di sostanze pericolose» la presenza di queste, reale o prevista, nello stabilimento, ovvero quelle che si reputa possano essere generate, in caso di perdita di controllo di un processo industriale, in quantità uguale o superiore a quelle indicate nell'allegato I. 3. Agli stabilimenti industriali non rientranti tra quelli indicati al comma 1, si applicano le disposizioni di cui all'art. 5. 4. Salvo che non sia diversamente stabilito rimangono ferme le disposizioni di cui ai seguenti Decreti: a) decreto del Presidente del Consiglio dei Ministri 31 marzo 1989 pubblicato nella Gazzetta Ufficiale n. 93 del 21 aprile 1989, limitatamente agli articoli 1, 3, 4, 6, 7, 8, 9, 10; b) decreto del Ministro dell'ambiente del 20 maggio 1991, pubblicato nella Gazzetta Ufficiale n. 126 del 31 maggio 1991, limitatamente agli articoli 1, 3 e 4; c) decreto dei Ministri dell'ambiente e della sanità 23 dicembre 1993, pubblicato nella Gazzetta Ufficiale n. 15 del 20 gennaio 1994; d) i criteri di cui all'allegato del decreto del Ministro dell'ambiente 13 maggio 1996, pubblicato nella Gazzetta Ufficiale n. 154 del 3 luglio 1996; e) decreto del Ministro dell'ambiente 15 maggio 1996, pubblicato nel supplemento ordinario della Gazzetta Ufficiale n. 155 del 4 luglio 1996; f) decreto del Ministro dell'ambiente 15 maggio 1996, pubblicato nella Gazzetta Ufficiale n. 159 del 9 luglio 1996; g) decreto del Ministro dell'ambiente 5 novembre 1997, pubblicato nel supplemento ordinario alla Gazzetta Ufficiale n. 18 del 23 gennaio 1998; h) decreto del Ministro dell'ambiente 5 novembre 1997, pubblicato nella Gazzetta Ufficiale n. 27 del 3 febbraio 1998; i) decreto del Ministro dell'ambiente 16 marzo 1998, pubblicato nella Gazzetta Ufficiale n. 74 del 30 marzo 1998; l) decreto del Ministro dell'ambiente 20 ottobre 1998, pubblicato nel supplemento ordinario alla Gazzetta Ufficiale n. 262 del 9 novembre 1998. 5. Le disposizioni di cui al presente decreto non pregiudicano l'applicazione delle disposizioni in materia di sicurezza e salute dei lavoratori sul luogo di lavoro. «Art. 6 (Notifica). - 1. Il gestore degli stabilimenti di cui all'art. 2, comma 1, oltre a quanto disposto agli articoli 7 e 8, è obbligato a trasmettere al Ministero dell'ambiente, alla Regione, alla Provincia, al Comune, al Prefetto, al Comando provinciale dei Vigili del fuoco componente per territorio e al Comitato tecnico regionale o interregionale del Corpo nazionale dei Vigili del fuoco, di cui all'art. 20 del decreto del Presidente della Repubblica 29 luglio 1982, n. 577, integrato ai sensi dell'art. 19 e d'ora in avanti denominato Comitato, una notifica entro i seguenti termini: a) centottanta giorni prima dell'inizio della costruzione, per gli stabilimenti nuovi; b) entro un anno dalla data di entrata in vigore del presente decreto, per gli stabilimenti preesistenti. 2. La notifica, sottoscritta nelle forme dell'autocertificazione con le modalità e gli effetti della Legge 4 gennaio 1968, n. 15, e successive modifiche, deve contenere le seguenti informazioni: a) il nome o la ragione sociale del gestore e l'indirizzo completo dello stabilimento; b) la sede o il domicilio del gestore, con l'indirizzo completo; c) il nome o la funzione della persona responsabile dello stabilimento, se diversa da quella di cui alla lettera a); d) le notizie che consentano di individuare le sostanze pericolose o la categoria di sostanze pericolose, la loro quantità e la loro forma fisica; e) l'attività, in corso o prevista, dell'impianto o del deposito; f) l'ambiente immediatamente circostante lo stabilimento e, in particolare, gli elementi che potrebbero causare un incidente rilevante o aggravarne le conseguenze. 3. Il gestore degli stabilimenti che, per effetto di modifiche all'allegato I, o per effetto di modifiche tecniche disposte con il decreto di cui all'art. 15, comma 2, o per effetto di mutamento della classificazione di sostanze pericolose rientrano nel campo di applicazione del presente decreto deve espletare i prescritti adempimenti entro un anno dalla data di entrata in vigore delle suddette modifiche ovvero entro il termine stabilito dalla disciplina di recepimento delle relative disposizioni comunitarie. 4. In caso di chiusura definitiva dell'impianto o del deposito, ovvero nel caso di aumento significativo della quantità e di modifica significativa della natura o dello stato fisico delle sostanze pericolose presenti, o di modifica dei processi che le impiegano, o di modifica dello stabilimento o dell'impianto che potrebbe costituire aggravio del preesistente livello di rischio ai sensi del decreto di cui all'art. 10, nonché di variazioni delle informazioni di cui al comma 2, il gestore aggiorna tempestivamente, nelle forme dell'autocertificazione, la notifica di cui al comma 1 e la scheda di cui all'allegato V. 5. Il gestore, unitamente alla notifica di cui al comma 2, invia al Ministero dell'ambiente e della tutela del territorio, alla Regione, alla Provincia, al Sindaco, al Prefetto, al Comitato, nonché al Comando provinciale dei Vigili del fuoco, competenti per territorio, le informazioni di cui all'allegato V. 6. Il gestore degli stabilimenti di cui all'art. 2, comma 1, può allegare alla notifica di cui al comma 2 le certificazioni o autorizzazioni previste dalla normativa vigente in materia ambientale e di sicurezza e quanto altro eventualmente predisposto in base a Regolamenti comunitari volontari, come ad esempio il Regolamento (CEE) 1836/93 del Consiglio, del 29 giugno 1993, sull'adesione volontaria delle imprese del settore industriale a un sistema comunitario di ecogestione e audit, e norme tecniche internazionali. 6-bis. Il gestore di un nuovo stabilimento ovvero il gestore che ha realizzato modifiche con aggravio del preesistente livello di rischio ovvero modifiche tali da comportare obblighi diversi per lo stabilimento stesso ai sensi del presente decreto, previo conseguimento delle previste autorizzazioni, prima dell'avvio delle attività ne dà comunicazione ai destinatari della notifica di cui al comma 1.». «Art. 8 (Rapporto di sicurezza). - 1. Per gli stabilimenti in cui sono presenti sostanze pericolose in quantità uguali o superiori a quelle indicate nell'allegato I, parti 1 e 2, colonna 3, il gestore è tenuto a redigere un rapporto di sicurezza. 2. Il rapporto di sicurezza di cui il documento previsto all'art. 7, comma 1, è parte integrante, deve evidenziare che: a) è stato adottato il sistema di gestione della sicurezza; b) i pericoli di incidente rilevante sono stati individuati e sono state adottate le misure necessarie per prevenirli e per limitarne le conseguenze per l'uomo e per l'ambiente; c) la progettazione, la costruzione, l'esercizio e la manutenzione di qualsiasi impianto, deposito, attrezzatura e infrastruttura, connessi con il funzionamento dello stabilimento, che hanno un rapporto con i pericoli di incidenti rilevante nello stesso, sono sufficientemente sicuri e affidabili; per gli stabilimenti di cui all'art. 14, comma 6, anche le misure complementari ivi previste; d) sono stati predisposti i piani d'emergenza interni e sono stati forniti all'autorità competente di cui all'art. 20 gli elementi utili per l'elaborazione del piano d'emergenza esterno al fine di prendere le misure necessarie in caso di incidente rilevante. 3. Il rapporto di sicurezza di cui al comma 1 contiene almeno i dati di cui all'allegato II ed indica, tra l'altro, il nome delle organizzazioni partecipanti alla stesura del rapporto. Il rapporto di sicurezza contiene inoltre l'inventario aggiornato delle sostanze pericolose presenti nello stabilimento, nonché le informazioni che possono consentire di prendere decisioni in merito all'insediamento di nuovi stabilimenti o alla costruzione di insediamenti attorno agli stabilimenti già esistenti. 4. Con uno o più Decreti del Ministro dell'ambiente, di concerto con i Ministri dell'interno, della sanità e dell'industria, del commercio e dell'artigianato, sentita la Conferenza Stato-Regioni, sono definiti, secondo le indicazioni dell'allegato II e tenuto conto di quanto già previsto nel decreto del Presidente del Consiglio dei Ministri 31 marzo 1989, i criteri, i dati e le informazioni per la redazione del rapporto di sicurezza i criteri per l'adozione di iniziative specifiche in relazione ai diversi tipi di incidenti, nonché i criteri di valutazione del rapporto medesimo; fino all'emanazione di tali Decreti valgono, in quanto applicabili, le disposizioni di cui ai Decreti Ministeriali emanati ai sensi dell'art. 12 del decreto del Presidente della Repubblica 17 maggio 1988, n. 175, e successive modifiche. 5. Al fine di semplificare le procedure e purché ricorrano tutti i requisiti prescritti dal presente articolo, rapporti di sicurezza analoghi o parti di essi, predisposti in attuazione di altre norme di Legge o di Regolamenti comunitari, possono essere utilizzati per costituire il rapporto di sicurezza. 6. Il rapporto di sicurezza è inviato all'autorità competente preposta alla valutazione dello stesso così come previsto all'art. 21, entro i seguenti termini: a) per gli stabilimenti nuovi, prima dell'inizio dell'attività; b) per gli stabilimenti esistenti, entro un anno dalla data di entrata in vigore del presente decreto; c) per gli stabilimenti preesistenti, non soggetti alle disposizioni del citato decreto del Presidente della Repubblica n. 175 del 1988, entro due anni dalla data di entrata in vigore del presente decreto; d) in occasione del riesame periodico di cui al comma 7, lettere a) e b). 7. Il gestore fermo restando l'obbligo di riesame biennale di cui all'art. 7, comma 4, deve riesaminare il rapporto di sicurezza: a) almeno ogni cinque anni; b) nei casi previsti dall'art. 10; c) in qualsiasi altro momento, a richiesta del Ministero dell'ambiente, eventualmente su segnalazione

della Regione interessata, qualora fatti nuovi lo giustificano, o in considerazione delle nuove conoscenze tecniche in materia di sicurezza derivanti dall'analisi degli incidenti, o, in misura del possibile, dei semicidenti o dei nuovi sviluppi delle conoscenze nel campo della valutazione dei pericoli o a seguito di modifiche legislative o delle modifiche degli allegati previste all'art. 15, comma 2. 8. Il gestore deve comunicare immediatamente alle autorità di cui al comma 6 se il riesame del rapporto di sicurezza di cui al comma 7 comporta o meno una modifica dello stesso. 9. Ai fini dell'esercizio della facoltà di cui all'art. 22, comma 2, il gestore predispone una versione del rapporto di sicurezza, priva delle informazioni riservate, da trasmettere alla Regione territorialmente competente ai fini dell'accessibilità al pubblico. 10. Il Ministero dell'ambiente, quando il gestore comprova che determinate sostanze presenti nello stabilimento o che una qualsiasi parte dello stabilimento stesso si trovano in condizioni tali da non poter creare alcun pericolo di incidente rilevante, dispone, in conformità ai criteri di cui all'allegato VII, la limitazione delle informazioni che devono figurare nel rapporto di sicurezza alla prevenzione dei rimanenti pericoli di incidenti rilevanti e alla limitazione delle loro conseguenze per l'uomo e per l'ambiente, dandone comunicazione alle autorità destinatarie del rapporto di sicurezza. 11. Il Ministero dell'ambiente trasmette alla Commissione Europea l'elenco degli stabilimenti di cui al comma 10 e le motivazioni della limitazione delle informazioni.».

- Il testo degli articoli 7, 28 e 33 del decreto legislativo 19 marzo 1995, n. 230 (Attuazione delle Direttive 89/618/Euratom, 90/641/Euratom, 92/3/Euratom e 96/29/Euratom in materia di radiazioni ionizzanti), è il seguente: «Art. 7 (Definizioni concernenti particolari impianti nucleari e documenti relativi). - 1. Per l'applicazione del presente decreto valgono le seguenti definizioni di particolari impianti nucleari, documenti e termini relativi: a) reattore nucleare: ogni apparato destinato ad usi pacifici progettato od usato per produrre una reazione nucleare a catena, capace di auto sostenersi in condizioni normali, anche in assenza di sorgenti neutroniche; b) complesso nucleare sottocritico: ogni apparato progettato od usato per produrre una reazione nucleare a catena, incapace di auto sostenersi in assenza di sorgenti di neutroni, in condizioni normali o accidentali; c) impianto nucleare di potenza: ogni impianto industriale, dotato di un reattore nucleare, avente per scopo la utilizzazione dell'energia o delle materie fissili prodotte a fini industriali; d) impianto nucleare di ricerca: ogni impianto dotato di un reattore nucleare in cui l'energia o le materie fissili prodotte non sono utilizzate a fini industriali; e) impianto nucleare per il trattamento di combustibili irradiati: ogni impianto progettato o usato per trattare materiali contenenti combustibili nucleari irradiati. Sono esclusi gli impianti costituiti essenzialmente da laboratori per studi e ricerche che contengono meno di 37 TBq (1000 curie) di prodotti di fissione e quelli a fini industriali che trattano materie che non presentano un'attività di prodotti di fissione superiore a 9,25 MBq (0,25 millicurie) per grammo di Uranio 235 ed una concentrazione di Plutonio inferiore a  $10^{-6}$  grammi per grammo di Uranio 235, i quali ultimi sono considerati aggregati agli impianti di cui alla lettera f); f) impianto per la preparazione e per la fabbricazione delle materie fissili speciali e dei combustibili nucleari: ogni impianto destinato a preparare o a fabbricare materie fissili speciali e combustibili nucleari; sono inclusi gli impianti di separazione isotopica. Sono esclusi gli impianti costituiti essenzialmente da laboratori per studi e ricerche che non contengono più di 350 grammi di uranio 235 o di 200 grammi di Plutonio o Uranio 233 o quantità totale equivalente; g) deposito di materie fissili speciali o di combustibili nucleari: qualsiasi locale che, senza far parte degli impianti di cui alle lettere precedenti, è destinato al deposito di materie fissili speciali o di combustibili nucleari al solo scopo dell'immagazzinamento in quantità totali superiori a 350 grammi di Uranio 235, oppure 200 grammi di Plutonio o Uranio 233 o quantità totale equivalente; h) rapporto preliminare, rapporto intermedio e rapporto finale di sicurezza: documenti o serie di documenti tecnici contenenti le informazioni necessarie per l'analisi e la valutazione della installazione e dell'esercizio di un reattore o impianto nucleare, dal punto di vista della sicurezza nucleare e della protezione sanitaria dei lavoratori e della popolazione contro i pericoli delle radiazioni ionizzanti, e contenenti inoltre una analisi ed una valutazione di tali pericoli. In particolare i documenti debbono contenere una trattazione degli argomenti seguenti: 1) ubicazione e sue caratteristiche fisiche, meteorologiche, demografiche, agronomiche ed ecologiche; 2) edifici ed eventuali strutture di contenimento; 3) descrizione tecnica dell'impianto nel suo insieme e nei suoi sistemi componenti ausiliari, inclusa la strumentazione nucleare e non nucleare, i sistemi di controllo e i dispositivi di protezione ed i sistemi di raccolta, allontanamento e smaltimento (trattamento e scarico) dei rifiuti radioattivi; 4) studio analitico di possibili incidenti derivanti da mal funzionamento di apparecchiature o da errori di operazione, e delle conseguenze previste, in relazione alla sicurezza nucleare e alla protezione sanitaria; 5) studio analitico delle conseguenze previste, in relazione alla protezione sanitaria, di scarichi radioattivi durante le fasi di normale esercizio e in caso di situazioni accidentali o di emergenza; 6) misure previste ai fini della prevenzione e protezione antincendio. Il rapporto è denominato preliminare se riferito al progetto di massima; finale, se riferito al progetto definitivo. Il rapporto intermedio precede il rapporto finale e contiene le informazioni, l'analisi e la valutazione di cui sopra è detto, con ipotesi cautelative rispetto a quelle del rapporto finale; i) Regolamento di esercizio: documento che specifica l'organizzazione e le funzioni in condizioni normali ed eccezionali del personale addetto alla direzione, alla conduzione e alla manutenzione di un impianto nucleare, nonché alle sorveglianze fisica e medica della protezione, in tutte le fasi, comprese quelle di collaudo, avviamento, e disattivazione; l) manuale di operazione: l'insieme delle disposizioni e procedure operative relative alle varie fasi di esercizio normale e di manutenzione dell'impianto, nel suo insieme e nei suoi sistemi componenti, nonché le procedure da seguire in condizioni eccezionali; m) specifica tecnica di prova: documento che descrive le procedure e le modalità che debbono essere applicate per l'esecuzione della prova ed i risultati previsti. Ogni specifica tecnica di prova, oltre una breve descrizione della parte di impianto e del macchinario impiegato nella prova, deve indicare: 1) lo scopo della prova; 2) la procedura della prova; 3) l'elenco dei dati da raccogliere durante la prova; 4) gli eventuali valori minimi e massimi previsti delle variabili considerate durante la prova; n) prescrizione tecnica: l'insieme dei limiti e condizioni concernenti i dati e i parametri relativi alle caratteristiche e al funzionamento di un impianto nucleare nel suo complesso e nei singoli componenti, che hanno importanza per la sicurezza nucleare e per la protezione sanitaria; o) registro di esercizio: documento sul quale si annotano i particolari delle operazioni effettuate sull'impianto, i dati rilevati nel corso di tali operazioni, nonché ogni altro avvenimento di interesse per l'esercizio dell'impianto stesso; p) disattivazione: insieme delle azioni pianificate, tecniche e gestionali, da effettuare su un impianto nucleare a seguito del suo definitivo spegnimento o della cessazione definitiva dell'esercizio, nel rispetto dei requisiti di sicurezza e di protezione dei lavoratori, della popolazione e dell'ambiente, sino allo smantellamento finale o comunque al rilascio del sito esente da vincoli di natura radiologica.». Art. 28 (Impiego di categoria A). - 1. L'impiego di categoria A è soggetto a nulla osta preventivo da parte del Ministero dell'industria, del commercio e dell'artigianato di concerto con i Ministeri dell'ambiente, dell'interno, del lavoro e della previdenza sociale, della sanità, sentite l'ANPA e le Regioni territorialmente competenti, in relazione all'ubicazione delle installazioni, all'idoneità dei locali, delle strutture di radioprotezione, delle modalità di esercizio, delle attrezzature e della qualificazione del personale addetto, alle conseguenze di eventuali incidenti nonché delle modalità dell'eventuale allontanamento o smaltimento nell'ambiente dei rifiuti radioattivi. Copia del nulla osta è inviata dal Ministero dell'industria, del commercio e dell'artigianato ai ministeri concorrenti, al presidente della Regione o Provincia autonoma interessata, al Sindaco, al Prefetto, al Comando provinciale dei Vigili del fuoco competenti per territorio e all'ANPA. 2. Nel nulla osta possono essere stabilite particolari prescrizioni per gli aspetti connessi alla costruzione, per le prove e per l'esercizio, nonché per l'eventuale disattivazione degli impianti.». Art. 33 (Nulla osta per installazioni di deposito o di smaltimento di rifiuti radioattivi). - 1. Ferme restando le disposizioni vigenti in materia di dichiarazione di compatibilità ambientale, la costruzione, o comunque la costituzione, e l'esercizio delle installazioni per il deposito o lo smaltimento nell'ambiente, nonché di quelle per il trattamento e successivo deposito o smaltimento nell'ambiente, di rifiuti radioattivi provenienti da altre installazioni, anche proprie, sono soggetti a nulla osta preventivo del Ministero dell'industria, del commercio e dell'artigianato, di concerto con i Ministeri dell'ambiente, dell'interno, del lavoro e della previdenza sociale e della sanità, sentite la Regione o la Provincia autonoma interessata e l'ANPA. 2. Con decreto del Ministro dell'industria, del commercio e dell'artigianato, d'intesa con i Ministri dell'ambiente e della sanità e di concerto con i Ministri dell'interno e del lavoro e della previdenza sociale, sentita l'ANPA, sono stabiliti i livelli di radioattività o di concentrazione ed i tipi di rifiuti per cui si applicano le disposizioni del presente articolo, nonché le disposizioni procedurali per il rilascio del nulla osta, in relazione alle diverse tipologie di installazione. Nel decreto può essere prevista, in relazione a tali tipologie, la possibilità di articolare in fasi distinte, compresa quella di chiusura, il rilascio del nulla osta nonché di stabilire particolari prescrizioni per ogni fase, ivi incluse le prove e l'esercizio.».

#### Note all'Art. 32:

- Il testo dell'art. 2, comma 1, lettera i) del citato decreto legislativo 276 del 2003, è il seguente: «Art. 2 (Definizioni). - 1. Ai fini e agli effetti delle disposizioni di cui al presente decreto legislativo si intende per: a)-h)(omissis); i) «libretto formativo del cittadino»: libretto personale del lavoratore definito, ai sensi dell'accordo Stato-Regioni del 18 febbraio 2000, di concerto tra il Ministero del lavoro e delle politiche sociali e il Ministero dell'istruzione, dell'università e della ricerca, previa intesa con la Conferenza unificata Stato-Regioni e sentite le parti sociali, in cui vengono registrate le competenze acquisite durante la formazione in apprendistato, la formazione in contratto di inserimento, la formazione specialistica e la formazione continua svolta durante l'arco della vita lavorativa ed effettuata da soggetti accreditati dalle Regioni, nonché le competenze acquisite in modo non formale e informale secondo gli indirizzi della Unione Europea in materia di apprendimento permanente, purché riconosciute e certificate;».

#### Note all'Art. 34:



- Il testo dell'art. 3 del decreto ministeriale 16 gennaio 1997 (Individuazione dei contenuti minimi della formazione dei lavoratori, dei rappresentanti per la sicurezza e dei datori di lavoro che possono svolgere direttamente i compiti propri del responsabile del servizio di prevenzione e protezione), è il seguente: «Art. 3 (Formazione dei datori di lavoro). - I contenuti della formazione dei datori di lavoro che possono svolgere direttamente i compiti propri del responsabile del servizio di prevenzione e protezione sono i seguenti: a) il quadro normativo in materia di sicurezza dei lavoratori e la responsabilità civile e penale; b) gli organi di vigilanza e di controlli nei rapporti con le aziende; c) la tutela assicurativa, le statistiche ed il registro degli infortuni; d) i rapporti con i rappresentanti dei lavoratori; e) appalti, lavoro autonomo e sicurezza; f) la valutazione dei rischi; g) i principali tipi di rischio e le relative misure tecniche, organizzative e procedurali di sicurezza; h) i dispositivi di protezione individuale; i) la prevenzione incendi ed i piani di emergenza; l) la prevenzione sanitaria; m) l'informazione e la formazione dei lavoratori. La durata minima dei corsi per i datori di lavoro è di sedici ore.».

- Il testo dell'art. 95 del citato decreto legislativo n. 626 del 1994 è il seguente: «Art. 95 (Norma transitoria). - 1. In sede di prima applicazione del presente decreto e comunque non oltre il 31 dicembre 1996 il datore di lavoro che intende svolgere direttamente i compiti di prevenzione e protezione dai rischi è esonerato dalla frequenza del corso di formazione di cui al comma 2 dell'art. 10, ferma restando l'osservanza degli adempimenti previsti dal predetto art. 10, comma 2, lettere a), b) e c).».

**Note all'Art. 37:**

- Il testo dell'art. 13 del citato decreto legislativo n. 626 del 1994 è il seguente: «Art. 13 (Prevenzione incendi). - 1. Fermo restando quanto previsto dal decreto del Presidente della Repubblica 29 luglio 1982, n. 577, i Ministri dell'interno, del lavoro e della previdenza sociale, in relazione al tipo di attività, al numero dei lavoratori occupati ed ai fattori di rischio, adottano uno o più Decreti nei quali sono definiti: a) i criteri diretti ad individuare: 1) misure intese ad evitare l'insorgere di un incendio e a limitarne le conseguenze qualora esso si verifici; 2) misure precauzionali di esercizio; 3) metodi di controllo e manutenzione degli impianti e delle attrezzature antincendio; 4) criteri per la gestione delle emergenze; b) le caratteristiche dello specifico servizio di prevenzione e protezione antincendio di cui all'art. 12, compresi i requisiti del personale addetto e la sua formazione. 2. Per il settore minerario il decreto di cui al comma 1 è adottato dai Ministri dell'interno, del lavoro e della previdenza sociale e dell'industria, del commercio e dell'artigianato.».

- Per il testo dell'art. 2, comma 1, lettera i) del citato decreto legislativo 276 del 2003, si veda [Note all'Art. 32](#).

**Note all'Art. 38:**

- Il testo dell'art. 55 del citato decreto legislativo n. 277 del 1991 è il seguente «Art. 55 (Esercizio dell'attività di medico competente). - 1. I laureati in medicina e chirurgia che, pur non possedendo i requisiti di cui all'art. 3, comma 1, lettera c), alla data di entrata in vigore del presente decreto abbiano svolto l'attività di medico del lavoro per almeno quattro anni, sono autorizzati ad esercitare la funzione di medico competente. 2. L'esercizio della funzione di cui al comma 1 è subordinato alla presentazione, all'assessorato regionale alla sanità territorialmente competente, di apposita domanda corredata dalla documentazione comprovante lo svolgimento dell'attività di medico del lavoro per almeno quattro anni. 3. La domanda è presentata entro centottanta giorni dalla data di entrata in vigore del presente decreto. L'assessorato alla sanità provvede entro novanta giorni dalla data di ricezione della domanda stessa.».

- Il testo del decreto legislativo 19 giugno 1999, n. 229 (Norme per la razionalizzazione del Servizio sanitario nazionale, a norma dell'art. 1 della Legge 30 novembre 1998, n. 419), è pubblicato nella Gazzetta Ufficiale 16 luglio 1999, n. 165, supplemento ordinario.

**Note all'Art. 42:**

- Il testo della Legge 12 marzo 1999, n. 68 (Norme per il diritto al lavoro dei disabili), è pubblicata nella Gazzetta Ufficiale 23 marzo 1999, n. 68, supplemento ordinario.

- Il testo dell'art. 2103 del Codice civile, è il seguente: «Art. 2103 (Mansioni del lavoratore). - Il prestatore di lavoro deve essere adibito alle mansioni per le quali è stato assunto o a quelle corrispondenti alla categoria superiore che abbia successivamente acquisito ovvero a mansioni equivalenti alle ultime effettivamente svolte, senza alcuna diminuzione della retribuzione. Nel caso di assegnazione a mansioni superiori il prestatore ha diritto al trattamento corrispondente all'attività svolta, e l'assegnazione stessa diviene definitiva, ove la medesima non abbia avuto luogo per sostituzione di lavoratore assente con diritto alla conservazione del posto, dopo un periodo fissato dai contratti collettivi, e comunque non superiore a tre mesi. Egli non può essere trasferito da una unità produttiva ad una altra se non per comprovate ragioni tecniche, organizzative e produttive. Ogni patto contrario è nullo.».

- Il testo dell'art. 52 del citato decreto legislativo n. 165 del 2001 è il seguente: «Art. 52 (Disciplina delle mansioni). (Art. 56 del decreto legislativo n. 29 del 1993, come sostituito dall'art. 25 del decreto legislativo n. 80 del 1998 e successivamente modificato dall'art. 15 del decreto legislativo n. 387 del 1998). - 1. Il prestatore di lavoro deve essere adibito alle mansioni per le quali è stato assunto o alle mansioni considerate equivalenti nell'ambito della classificazione professionale prevista dai contratti collettivi, ovvero a quelle corrispondenti alla qualifica superiore che abbia successivamente acquisito per effetto dello sviluppo professionale o di procedure concorsuali o selettive. L'esercizio di fatto di mansioni non corrispondenti alla qualifica di appartenenza non ha effetto ai fini dell'inquadramento del lavoratore o dell'assegnazione di incarichi di direzione. 2. Per obiettive esigenze di servizio il prestatore di lavoro può essere adibito a mansioni proprie della qualifica immediatamente superiore: a) nel caso di vacanza di posto in organico, per non più di sei mesi, prorogabili fino a dodici qualora siano state avviate le procedure per la copertura dei posti vacanti come previsto al comma 4; b) nel caso di sostituzione di altro dipendente assente con diritto alla conservazione del posto, con esclusione dell'assenza per ferie, per la durata dell'assenza. 3. Si considera svolgimento di mansioni superiori, ai fini del presente articolo, soltanto l'attribuzione in modo prevalente, sotto il profilo qualitativo, quantitativo e temporale, dei compiti propri di dette mansioni. 4. Nei casi di cui al comma 2, per il periodo di effettiva prestazione, il lavoratore ha diritto al trattamento previsto per la qualifica superiore. Qualora l'utilizzazione del dipendente sia disposta per sopperire a vacanze dei posti in organico, immediatamente, e comunque nel termine massimo di novanta giorni dalla data in cui il dipendente è assegnato alle predette mansioni, devono essere avviate le procedure per la copertura dei posti vacanti. 5. Al di fuori delle ipotesi di cui al comma 2, è nulla l'assegnazione del lavoratore a mansioni proprie di una qualifica superiore, ma al lavoratore è corrisposta la differenza di trattamento economico con la qualifica superiore. Il dirigente che ha disposto l'assegnazione risponde personalmente del maggiore onere conseguente, se ha agito con dolo o colpa grave. 6. Le disposizioni del presente articolo si applicano in sede di attuazioni della nuova disciplina degli ordinamenti professionali prevista dai contratti collettivi e con la decorrenza da questi stabilita. I medesimi contratti collettivi possono regolare diversamente gli effetti di cui ai commi 2, 3 e 4. Fino a tale data, in nessun caso lo svolgimento di mansioni superiori rispetto alla qualifica di appartenenza, può comportare il diritto ad avanzamenti automatici nell'inquadramento professionale del lavoratore.».

**Note all'Art. 45:**

- Il testo del [decreto ministeriale del 15 luglio 2003, n. 388](#) (Regolamento recante disposizioni sul pronto soccorso aziendale, in attuazione dell'art. 15, comma 3, del decreto legislativo 19 settembre 1994, n. 626, e successive modificazioni), è pubblicato nella Gazzetta Ufficiale 3 febbraio 2004, n. 27.

**Note all'Art. 46:**

- Per il testo del citato decreto legislativo n. 139, del 2006, si veda [Note all'Art. 14](#).

- Il testo del [decreto del Ministro dell'interno del 10 marzo 1998](#) (Criteri generali di sicurezza antincendio e per la gestione dell'emergenza nei luoghi di lavoro), è pubblicato nella Gazzetta Ufficiale 7 aprile 1998, n. 81, supplemento ordinario.

- Il testo dell'art. 14, comma 2, lettera b), del citato decreto legislativo n. 139 del 2006, è il seguente: «Art. 14 (Competenza e attività). (Articoli 22 e 30, Legge 27 dicembre 1941, n. 1570; art. 2, Legge 26 luglio 1965, n. 966; art. 14, decreto legislativo 30 luglio 1999, n. 300; articoli 1, 6 e 8, decreto del Presidente della Repubblica 29 luglio 1982, n. 577). - 1. (Omissis). 2. Le attività di prevenzione incendi di cui al comma 1 sono in particolare: a) (omissis); b) il rilascio del certificato di prevenzione incendi, di atti di autorizzazione, di benestare tecnico, di collaudo e di certificazione, comunque denominati, attestanti la conformità



alla normativa di prevenzione incendi di attività e costruzioni civili, industriali, artigianali e commerciali e di impianti, prodotti, apparecchiature e simili;».

- Il testo degli articoli 1, 2 e 13 del citato decreto legislativo n. 139 del 2006, è il seguente: « Art. 1 (Struttura e funzioni). (Articoli 1, 3 e 9, Legge 13 maggio 1961, n. 469; art. 11, Legge 24 febbraio 1992, n. 225; art. 14, comma 3, decreto legislativo 30 luglio 1999, n. 300). - 1. Il Corpo nazionale dei Vigili del Fuoco, di seguito denominato: «Corpo nazionale», è una struttura dello Stato ad ordinamento civile, incardinata nel Ministero dell'interno - Dipartimento dei Vigili del Fuoco, del soccorso pubblico e della difesa civile, di seguito denominato: «Dipartimento», per mezzo della quale il Ministero dell'interno assicura, anche per la difesa civile, il servizio di soccorso pubblico e di prevenzione ed estinzione degli incendi su tutto il territorio nazionale, nonché lo svolgimento delle altre attività assegnate al Corpo nazionale dalle Leggi e dai Regolamenti, secondo quanto previsto nel presente decreto legislativo. 2. Il Corpo nazionale è componente fondamentale del servizio di Protezione Civile ai sensi dell'art. 11 della Legge 24 febbraio 1992, n. 225.». «Art. 2 (Organizzazione centrale e periferica del Corpo nazionale). (Articoli 10, 11, 12, Legge 13 maggio 1961, n. 469; art. 4, comma 4 e art. 15, comma 2, decreto legislativo 30 luglio 1999, n. 300). - 1. L'organizzazione a livello centrale del Corpo nazionale si articola in direzioni centrali e in uffici del Dipartimento, secondo quanto previsto dal decreto legislativo 30 luglio 1999, n. 300, e successive modificazioni, dall'art. 12 del decreto legislativo 19 maggio 2000, n. 139, e dall'art. 6 del decreto del Presidente della Repubblica 7 settembre 2001, n. 398. 2. Le strutture periferiche del Corpo nazionale si articolano nei seguenti uffici: a) direzioni regionali dei Vigili del Fuoco del soccorso pubblico e della difesa civile, di livello dirigenziale generale, istituite per lo svolgimento in ambito regionale delle funzioni di cui all'art. 1; b) comandi provinciali, di livello dirigenziale non generale, istituiti per l'espletamento in ambito provinciale delle funzioni di cui all'art. 1; c) distretti, distaccamenti permanenti e volontari e posti di vigilanza, istituiti alle dipendenze dei comandi provinciali; d) reparti e nuclei speciali, per particolari attività operative che richiedano l'impiego di personale specificamente preparato, nonché l'ausilio di mezzi speciali o di animali. 3. Con Regolamento emanato ai sensi dell'art. 17, comma 4-bis, della Legge 23 agosto 1988, n. 400, sono determinate l'organizzazione e la disciplina degli uffici di livello dirigenziale generale di cui al comma 2, lettera a). Con decreto del Ministro dell'interno di natura non regolamentare sono istituiti gli uffici di livello dirigenziale non generale con l'indicazione dei relativi compiti e gli uffici di cui al comma 2, lettera c) e lettera d). 4. Fino all'adozione dei provvedimenti di cui al comma 3 continuano ad applicarsi le norme vigenti alla data di entrata in vigore del presente decreto.». «Art. 13 (Definizione ed ambito di esplicazione). (Articoli 1 e 2, Legge 13 maggio 1961, n. 469; art. 1, comma 7, lettera e), Legge 23 agosto 2004, n. 239; articoli 1, 2 e 4, decreto del Presidente della Repubblica 29 luglio 1982, n. 577). - 1. La prevenzione incendi è la funzione di preminente interesse pubblico diretta a conseguire, secondo criteri applicativi uniformi sul territorio nazionale, gli obiettivi di sicurezza della vita umana, di incolumità delle persone e di tutela dei beni e dell'ambiente attraverso la promozione, lo studio, la predisposizione e la sperimentazione di norme, misure, provvedimenti, accorgimenti e modi di azione intesi ad evitare l'insorgenza di un incendio e degli eventi ad esso comunque connessi o a limitarne le conseguenze. 2. Ferma restando la competenza di altre amministrazioni, enti ed organismi, la prevenzione incendi si esplica in ogni ambito caratterizzato dall'esposizione al rischio di incendio e, in ragione della sua rilevanza interdisciplinare, anche nei settori della sicurezza nei luoghi di lavoro, del controllo dei pericoli di incidenti rilevanti connessi con determinate sostanze pericolose, dell'energia, della protezione da radiazioni ionizzanti, dei prodotti da costruzione.».

**Note all'Art. 49:**

- Il testo dell'art. 4, comma 1, lettera b), c) e d) della Legge 28 gennaio 1994, n. 84, è il seguente: «Art. 4 (Classificazione dei porti). - 1. I porti marittimi nazionali sono ripartiti nelle seguenti categorie e classi: a) (omissis); b) categoria II, classe I: porti, o specifiche aree portuali, di rilevanza economica internazionale; c) categoria II, classe II: porti, o specifiche aree portuali, di rilevanza economica nazionale; d) categoria II, classe III: porti, o specifiche aree portuali, di rilevanza economica regionale e interregionale;».

**Note all'Art. 50:**

- Per il testo del citato decreto legislativo n. 196 del 2003, si veda [Note all'Art. 1.](#)

**Note all'Art. 51:**

- Il testo dell'art. 9 del citato decreto legislativo n. 165 del 2001, è il seguente: «Art. 9 (Partecipazione sindacale). (Art. 10 del decreto legislativo n. 29 del 1993, come sostituito dall'art. 6 del decreto legislativo n. 80 del 1998). - 1. I contratti collettivi nazionali disciplinano i rapporti sindacali e gli istituti della partecipazione anche con riferimento agli atti interni di organizzazione aventi riflessi sul rapporto di lavoro.».

**Note all'Art. 52:**

- Il testo dell'art. 2083 del Codice civile, è il seguente: «Art. 2083 (Piccoli imprenditori). - Sono piccoli imprenditori i coltivatori diretti del fondo, gli artigiani, i piccoli commercianti e coloro che esercitano un'attività professionale organizzata prevalentemente con il lavoro proprio e dei componenti della famiglia.».

**Note all'Art. 53:**

- Per il testo del citato decreto legislativo n. 196 del 2003, si veda [Note all'Art. 1.](#)

**Note all'Art. 55:**

- *Il decreto del Presidente della Repubblica 22 ottobre 2001, n. 462 (Regolamento di semplificazione del procedimento per la denuncia di installazioni e dispositivi di protezione contro le scariche atmosferiche, di dispositivi di messa a terra di impianti elettrici e di impianti elettrici pericolosi), è pubblicato nella Gazzetta Ufficiale 8 gennaio 2002, n. 6.*

- Il testo dell'art. 53 del decreto del Presidente della Repubblica 30 giugno 1965, n. 1124 (Testo Unico delle disposizioni per l'assicurazione obbligatoria contro gli infortuni sul lavoro e le malattie professionali), è il seguente: «Art. 53. - Il datore di lavoro è tenuto a denunciare all'Istituto assicuratore gli infortuni da cui siano colpiti i dipendenti prestatori d'opera, e che siano prognosticati non guaribili entro tre giorni, indipendentemente da ogni valutazione circa la ricorrenza degli estremi di legge per l'indennizzabili. La denuncia dell'infortunio deve essere fatta con le modalità di cui all'art. 13 entro due giorni da quello in cui il datore di lavoro ne ha avuto notizia e deve essere corredata da certificato medico. Qualora il datore di lavoro effettui la denuncia di infortunio per via telematica, il certificato medico deve essere inviato solo su espressa richiesta dell'Istituto assicuratore nelle ipotesi in cui non sia stato direttamente inviato dal lavoratore o dal medico certificatore. Se si tratta di infortunio che abbia prodotto la morte o per il quale sia preveduto il pericolo di morte, la denuncia deve essere fatta per telegrafo entro ventiquattro ore dall'infortunio. Qualora l'invalidità per un infortunio pronosticato guaribile entro tre giorni si prolunghi al quarto il termine per la denuncia decorre da quest'ultimo giorno. La denuncia dell'infortunio ed il certificato medico debbono indicare, oltre alle generalità dell'operaio, il giorno e l'ora in cui è avvenuto l'infortunio, le cause e le circostanze di esso, anche in riferimento ad eventuali deficienze di misure di igiene e di prevenzione, la natura e la precisa sede anatomica della lesione, il rapporto con le cause denunciate, le eventuali alterazioni preesistenti. La denuncia delle malattie professionali deve essere trasmessa sempre con le modalità di cui all'art. 13 dal datore di lavoro all'Istituto assicuratore, corredata da certificato medico, entro i cinque giorni successivi a quello nel quale il prestatore d'opera ha fatto denuncia al datore di lavoro della manifestazione della malattia. Il certificato medico deve contenere, oltre l'indicazione del domicilio dell'ammalato e del luogo dove questi si trova ricoverato, una relazione particolareggiata della sintomatologia accusata dall'ammalato stesso e di quella rilevata dal medico certificatore. I medici certificatori hanno l'obbligo di fornire all'Istituto assicuratore tutte le notizie che esso reputi necessarie. Nella denuncia debbono essere, altresì, indicati le ore lavorate e il salario percepito dal lavoratore assicurato nei quindici giorni precedenti quello dell'infortunio o della malattia professionale. Per gli addetti alla navigazione marittima ed alla pesca marittima la denuncia deve essere fatta dal capitano o padrone preposto al comando della nave o del galleggiante o, in caso di loro impedimento, dall'armatore all'Istituto assicuratore e all'autorità portuale o consolare competente. Quando l'infortunio si verifichi durante la navigazione, la denuncia deve essere fatta il giorno del primo approdo dopo l'infortunio. Il certificato medico, che deve corredata la denuncia di infortunio, deve essere rilasciato dal medico di bordo o, in mancanza di esso, da un medico del luogo di primo approdo sia nel territorio nazionale sia all'estero. I contravventori alle precedenti disposizioni sono puniti con la sanzione amministrativa da lire cinquecentomila a lire tremilioni.».

**Note all'Art. 61:**

- Il testo degli articoli 91 e 92 del Codice di procedura penale, è il seguente: «Art. 91 (Diritti e facoltà degli enti e delle associazioni rappresentativi di interessi

lesi dal reato). - 1. Gli enti e le associazioni senza scopo di lucro ai quali, anteriormente alla commissione del fatto per cui si procede, sono state riconosciute, in forza di legge, finalità di tutela degli interessi lesi dal reato, possono esercitare, in ogni stato e grado del procedimento, i diritti e le facoltà attribuiti alla persona offesa dal reato». «Art. 92 (Consenso della persona offesa). - 1. L'esercizio dei diritti e delle facoltà spettanti agli enti e alle associazioni rappresentativi di interessi lesi dal reato è subordinato al consenso della persona offesa. 2. Il consenso deve risultare da atto pubblico o da scrittura privata autenticata e può essere prestato a non più di uno degli enti o delle associazioni. È inefficace il consenso prestato a più enti o associazioni. 3. Il consenso può essere revocato in qualsiasi momento con le forme previste dal comma 2. 4. La persona offesa che ha revocato il consenso non può prestarlo successivamente né allo stesso né ad altro ente o associazione.».

**Note all'Art. 70:**

- Il decreto del Presidente della Repubblica 27 aprile 1955, n. 547, abrogato dal presente decreto, recava: «Norme per la prevenzione degli infortuni sul lavoro».

- Il testo dell'art. 28 del citato decreto legislativo n. 626 del 1994, è il seguente: «Art. 28 (Adeguamenti al progresso tecnico). - 1. Con decreto del Ministro del lavoro e della previdenza sociale, di concerto con i Ministri della sanità e dell'industria, del commercio e dell'artigianato, sentita la Commissione consultiva permanente: a) è riconosciuta la conformità alle vigenti norme per la sicurezza e la salute dei lavoratori sul luogo di lavoro di mezzi e sistemi di sicurezza; b) si dà attuazione alle Direttive in materia di sicurezza e salute dei lavoratori sul luogo di lavoro della Comunità europea per le parti in cui modificano modalità esecutive e caratteristiche di ordine tecnico di altre Direttive già recepite nell'ordinamento nazionale; c) si provvede all'adeguamento della normativa di natura strettamente tecnica e degli allegati al presente decreto in relazione al progresso tecnologico.».

- Il testo degli articoli 20 e 21 del citato decreto legislativo n. 758 del 1994, è il seguente: «Art. 20 (Prescrizione). - 1. Allo scopo di eliminare la contravvenzione accertata, l'organo di vigilanza, nell'esercizio delle funzioni di polizia giudiziaria di cui all'art. 55 del Codice di procedura penale, impartisce al contravventore un'apposita prescrizione, fissando per la regolarizzazione un termine non eccedente il periodo di tempo tecnicamente necessario. Tale termine è prorogabile a richiesta del contravventore, per la particolare complessità o per l'oggettiva difficoltà dell'adempimento. In nessun caso esso può superare i sei mesi. Tuttavia, quando specifiche circostanze non imputabili al contravventore determinano un ritardo nella regolarizzazione, il termine di sei mesi può essere prorogato per una sola volta, a richiesta del contravventore, per un tempo non superiore ad ulteriori sei mesi, con provvedimento motivato che è comunicato immediatamente al pubblico ministero. 2. Copia della prescrizione è notificata o comunicata anche al rappresentante legale dell'ente nell'ambito o al servizio del quale opera il contravventore. 3. Con la prescrizione l'organo di vigilanza può imporre specifiche misure atte a far cessare il pericolo per la sicurezza o per la salute dei lavoratori durante il lavoro. 4. Resta fermo l'obbligo dell'organo di vigilanza di riferire al pubblico ministero la notizia di reato inerente alla contravvenzione ai sensi dell'art. 347 del Codice di procedura penale». «Art. 21 (Verifica dell'adempimento). - 1. Entro e non oltre sessanta giorni dalla scadenza del termine fissato nella prescrizione, l'organo di vigilanza verifica se la violazione è stata eliminata secondo le modalità e nel termine indicati dalla prescrizione. 2. Quando risulta l'adempimento alla prescrizione, l'organo di vigilanza ammette il contravventore a pagare in sede amministrativa, nel termine di trenta giorni, una somma pari al quarto del massimo dell'ammenda stabilita per la contravvenzione commessa. Entro centoventi giorni dalla scadenza del termine fissato nella prescrizione, l'organo di vigilanza comunica al pubblico ministero l'adempimento alla prescrizione, nonché l'eventuale pagamento della predetta somma. 3. Quando risulta l'inadempimento alla prescrizione, l'organo di vigilanza ne dà comunicazione al pubblico ministero e al contravventore entro novanta giorni dalla scadenza del termine fissato nella prescrizione.».

**Note all'Art. 71:**

- Il testo dell'art. 1, comma 2 del Presidente della Repubblica 24 luglio 1996, n. 459 (Regolamento per l'attuazione delle Direttive 89/392/CEE, 91/368/CEE, 93/44/CEE e 93/68/CEE concernenti il riavvicinamento delle legislazioni degli Stati membri relative alle macchine), è il seguente: «Art. 1 (Campo di applicazione e definizioni). - 1. (Omissis). 2. Ai fini del presente Regolamento, si intende per: a) macchina: 1) un insieme di pezzi o di organi, di cui almeno uno mobile, collegati tra loro, anche mediante attuatori, con circuiti di comando e di potenza o altri sistemi di collegamento, connessi solidalmente per una applicazione ben determinata, segnatamente per la trasformazione, il trattamento, lo spostamento o il condizionamento di materiali; 2) un insieme di macchine e di apparecchi che, per raggiungere un risultato determinato, sono disposti e comandati in modo da avere un funzionamento solidale; 3) un'attrezzatura intercambiabile che modifica la funzione di una macchina, commercializzata per essere montata su una macchina o su una serie di macchine diverse o su un trattore dall'operatore stesso, nei limiti in cui tale attrezzatura non sia un pezzo di ricambio o un utensile; b) componente di sicurezza: un componente, purché non sia un'attrezzatura intercambiabile, che il costruttore o il suo mandatario stabilito nell'Unione Europea immette sul mercato allo scopo di assicurare, con la sua utilizzazione, una funzione di sicurezza e il cui guasto o cattivo funzionamento pregiudica la sicurezza o la salute delle persone esposte. 3. Si intende per immissione sul mercato la prima messa a disposizione sul mercato dell'Unione Europea, a titolo oneroso o gratuito, di una macchina o di un componente di sicurezza per la sua distribuzione o impiego. Si considerano altresì immessi sul mercato la macchina o il componente di sicurezza messi a disposizione dopo aver subito modifiche costruttive non rientranti nella ordinaria o straordinaria manutenzione. 4. Si intende per messa in servizio: a) la prima utilizzazione della macchina o del componente di sicurezza sul territorio dell'Unione Europea; b) l'utilizzazione della macchina o del componente di sicurezza costruiti sulla base della legislazione precedente e già in servizio alla data di entrata in vigore del presente Regolamento, qualora siano stati assoggettati a variazioni delle modalità di utilizzo non previste direttamente dal costruttore. 5. Sono esclusi dal campo di applicazione del presente Regolamento: a) le macchine la cui unica fonte di energia sia quella prodotta dalla forza umana direttamente applicata, ad eccezione delle macchine per il sollevamento di carichi ovvero di persone; b) le macchine per uso medico destinate all'impiego diretto sul paziente; c) le attrezzature specifiche per i parchi di divertimento; d) le caldaie a vapore e i recipienti a pressione; e) le macchine specificamente progettate o destinate ad uso nucleare che, se difettose, possono provocare emissioni di radioattività; f) le fonti radioattive incorporate in una macchina; g) le armi da fuoco; h) i serbatoi di immagazzinamento e le condutture per il trasporto di benzina, gasolio per autotrazione, liquidi infiammabili e sostanze pericolose; i) i mezzi di trasporto aerei, stradali, ferroviari o per via d'acqua destinati unicamente al trasporto di persone e quelli destinati al trasporto delle merci per la sola parte inerente la funzione del trasporto. Non sono esclusi dal campo di applicazione del presente Regolamento i veicoli destinati all'industria estrattiva; l) le navi e le unità mobili offshore, nonché le attrezzature destinate ad essere utilizzate a bordo di tali navi o unità; m) gli impianti a fune, comprese le funicolari, per il trasporto pubblico o non pubblico di persone; n) i trattori agricoli e forestali quali definiti al paragrafo 1 dell'art. 1 della Direttiva 74/150/CEE, concernente il ravvicinamento delle legislazioni degli Stati membri relative all'omologazione dei trattori agricoli o forestali a ruote, modificata da ultimo dalla Direttiva 86/297/CEE; o) le macchine appositamente progettate e costruite a fini militari o di mantenimento dell'ordine; p) gli ascensori che collegano in modo permanente piani definiti di edifici e costruzioni mediante una cabina che si sposta lungo guide rigide la cui inclinazione sull'orizzontale è superiore a 15 gradi, destinata al trasporto: 1) di persone; 2) di persone e cose; 3) soltanto di cose se la cabina è accessibile, ossia se una persona può penetrarvi senza difficoltà, e attrezzata con elementi di comando situati al suo interno o alla portata di una persona che si trovi al suo interno; q) i mezzi destinati al trasporto di persone che utilizzano veicoli a cremagliera; r) gli ascensori utilizzati nei pozzi delle miniere; s) gli elevatori di scenotecnica; t) gli ascensori da cantiere per il trasporto di persone o di persone e materiale. 6. Ai sensi dell'art. 20 della Legge 16 aprile 1987, n. 183, con decreto del Ministro dell'industria, del commercio e dell'artigianato, di concerto con il Ministro del lavoro e della previdenza sociale, sono adottate le modifiche del presente Regolamento concernenti modalità esecutive e caratteristiche di ordine tecnico.».

**Note all'Art. 76:**

- Il testo del [decreto legislativo 4 dicembre 1992, n. 475](#) (Attuazione della Direttiva 89/686/CEE<sup>159</sup> del Consiglio del 21 dicembre 1989, in materia di ravvicinamento delle legislazioni degli Stati membri relative ai dispositivi di protezione individuale è pubblicato nella Gazzetta Ufficiale 9 dicembre 1992, n. 289, supplemento ordinario.

**Note all'Art. 77:**

<sup>159</sup> La Direttiva 89/686/CEE, recepita con [decreto legislativo 4 dicembre 1992, n. 475](#), è abrogata, a decorrere dal 21 aprile 2018, con la pubblicazione sulla Gazzetta Ufficiale dell'Unione Europea del 31 marzo 2016, L 81/51 del [nuovo Regolamento \(UE\) 2016/425](#) (LINK ESTERNO). Tale regolamento è entrato in vigore il 20 Aprile 2016, ma si applicherà a decorrere dalla predetta data di abrogazione della Direttiva 89/686/CEE, fatto salvo per le eccezioni rappresentate: 1) dagli articoli da 20 a 36 e dall'articolo 44 che si applicheranno a decorrere dal 21 ottobre 2016; 2) dall'articolo 45, paragrafo 1, che si applicherà a decorrere dal 21 marzo 2018.

- Per il testo del [decreto legislativo n. 475 del 1992](#), si veda [Note all'Art. 76](#).

**Note all'Art. 86:**

- Il testo del decreto del Presidente della Repubblica 22 ottobre 2001, n. 462 (Regolamento di semplificazione del procedimento per la denuncia di installazioni e dispositivi di protezione contro le scariche atmosferiche, di dispositivi di messa a terra di impianti elettrici e di impianti elettrici pericolosi), è pubblicato nella Gazzetta Ufficiale 8 gennaio 2002, n. 6.

**Note all'Art. 89:**

- Per il testo del decreto legislativo n. 163 del 2006, si veda [Note all'Art. 26](#).

**Note all'Art. 91:**

- Il testo dell'art. 3, comma 1, lettera a) del decreto del Presidente della Repubblica 6 giugno 2001, n. 380 (Testo Unico delle disposizioni legislative e regolamentari in materia edilizia. (Testo A), è il seguente: «Art. 3 (Definizioni degli interventi edilizi). (Legge 5 agosto 1978, n. 457, art. 31). - 1. Ai fini del presente Testo Unico si intendono per: a) «interventi di manutenzione ordinaria», gli interventi edilizi che riguardano le opere di riparazione, rinnovamento e sostituzione delle finiture degli edifici e quelle necessarie ad integrare o mantenere in efficienza gli impianti tecnologici esistenti;».

**Note all'Art. 209:**

- Il testo della raccomandazione 1999/519/CE del Consiglio, del 12 luglio 1999 relativa alla limitazione dell'esposizione della popolazione ai campi elettromagnetici da 0 Hz a 300 GHz, è pubblicato nella G.U.C.E. 30 luglio 1999, n. L 199.

**Note all'Art. 221:**

- Per il testo del decreto legislativo n. 230 del 1995, si veda [Note all'Art. 180](#).

- Il testo del decreto ministeriale 4 settembre 1996, (Attuazione della Direttiva 94/55/CE del Consiglio concernente il ravvicinamento delle legislazioni degli Stati membri relative al trasporto di merci pericolose su strada), è pubblicato nella Gazzetta Ufficiale 2 dicembre 1996, n. 282, supplemento ordinario.

- Il testo del decreto ministeriale 15 maggio 1997 (Attuazione della Direttiva 96/86/CE del Consiglio dell'Unione Europea che adegua al progresso tecnico la Direttiva 94/55/CE), è pubblicato nella Gazzetta Ufficiale 4 giugno 1997, n. 128, supplemento ordinario.

- Il testo del decreto ministeriale 28 settembre 1999 (Attuazione della Direttiva 1999/47/CE della Commissione dell'Unione Europea, che adegua per la seconda volta al progresso tecnico la Direttiva 94/55/CE), è pubblicato nella Gazzetta Ufficiale 22 ottobre 1999, n. 249, supplemento ordinario.

- Il testo del decreto legislativo 13 gennaio 1999, n. 41 (Attuazione delle Direttive 96/49/CE e 96/87/CE relative al trasporto di merci pericolose per ferrovia), è pubblicato nella Gazzetta Ufficiale 27 febbraio 1999, n. 48, supplemento ordinario.

- Il testo dell'art. 2 della Direttiva 93/75/CEE del 13 settembre 1993, Direttiva del Consiglio relativa alle condizioni minime necessarie per le navi dirette a porti marittimi della Comunità o che ne escono e che trasportano merci pericolose o inquinanti, è il seguente: «Art. 2. - Ai fini della presente Direttiva si intendono per: a) «operatore»: il proprietario, il noleggiatore, l'imprenditore o l'agente marittimo della nave; b) «nave»: qualsiasi nave da carico, petroliera, chimichiera o gasiera o nave passeggeri diretta ad un porto della Comunità o che ne esce e che trasporta merci pericolose o inquinanti, alla rinfusa o in colli; c) «merci pericolose»: quelle merci classificate nel Codice IMDG, inclusi i materiali radioattivi di cui alla raccolta INF; nel capitolo 17 del Codice IBC e nel capitolo 19 del Codice IGC; d) «merci inquinanti»:

- idrocarburi, secondo la definizione della MARPOL, allegato 1,

- sostanze liquide nocive, secondo la definizione della MARPOL, allegato 2,

- sostanze dannose, secondo la definizione della MARPOL, allegato 3; e) «Marpol 73/78»: la convenzione internazionale del 1973 per la prevenzione dell'inquinamento causato da navi, nella versione modificata dal protocollo del 1978, di volta in volta in vigore; f) «Codice IMDG»: il Codice marittimo internazionale per il trasporto delle merci pericolose, di volta in volta in vigore; g) «Codice IBC»: il Codice internazionale IMO per la costruzione e le dotazioni delle navi adibite al trasporto alla rinfusa di prodotti chimici pericolosi, di volta in volta in vigore; h) «Codice IGC»: il Codice internazionale IMO per la costruzione e le dotazioni delle navi adibite al trasporto alla rinfusa di gas liquefatti, di volta in volta in vigore; i) «raccolta INF»: il corpus delle norme di sicurezza IMO per il trasporto di combustibile nucleare irradiato, di plutonio e di scorie altamente radioattive in fusti a bordo di navi, di volta in volta in vigore; j) «risoluzione IMO A.851(20)»: la risoluzione 851(20) dell'Organizzazione marittima internazionale, adottata dall'assemblea nella 20ª sessione il 27 novembre 1997, avente per titolo «General principles for ship reporting systems and ship reporting requirements, including guidelines for reporting incidents involving dangerous goods, harmful substances and/or marine pollutants» (Principi generali dei sistemi di notifica e norme di compilazione delle notifiche, con orientamenti per la notifica di sinistri in cui sono coinvolte merci pericolose, sostanze nocive e/o sostanze inquinanti per l'ambiente marino); k) «autorità competenti»: le autorità e le organizzazioni designate dagli Stati membri ai sensi dell'art. 3; l) «spedizioniere/caricatore»: una persona che ha stipulato un contratto per il trasporto di merci via mare, o la persona nel cui nome o per conto della quale, viene stipulato il contratto.».

**Note all'Art. 222:**

- Il testo del decreto legislativo 3 febbraio 1997, n. 52 (Attuazione della Direttiva 92/32/CEE concernente classificazione, imballaggio ed etichettatura delle sostanze pericolose), è pubblicato nella Gazzetta Ufficiale 11 marzo 1997, n. 58, supplemento ordinario.

- Il testo del decreto legislativo 14 marzo 2003, n. 65 (Attuazione della Direttiva 1999/45/CE e della Direttiva 2001/60/CE relative alla classificazione, all'imballaggio e all'etichettatura dei preparati pericolosi), è pubblicato nella Gazzetta Ufficiale 14 aprile 2003, n. 87, supplemento ordinario.

**Note all'Art. 223:**

- Per il testo dei Decreti legislativi n. 52 del 1997 e n. 65 del 2003, si veda [Note all'Art. 222](#).

**Note all'Art. 227:**

- Per il testo dei Decreti legislativi n. 52 del 1997 e n. 65 del 2003, si veda [Note all'Art. 222](#).

**Note all'Art. 239:**

- Per il testo dei Decreti legislativi n. 52 del 1997 e n. 65 del 2003, si veda [Note all'Art. 222](#).

**Note all'Art. 243:**

- Per il testo del decreto legislativo n. 196 del 2003, si veda [Note all'Art. 1](#).

- Il testo del decreto ministeriale 12 luglio 2007, n. 155 (Regolamento attuativo dell'art. 70, comma 9, del decreto legislativo 19 settembre 1994, n. 626. Registri e cartelle sanitarie dei lavoratori esposti durante il lavoro ad agenti cancerogeni), è pubblicato nella Gazzetta Ufficiale 18 settembre 2007, n. 217.

**Note all'Art. 244:**

- Il testo del decreto del Presidente del Consiglio dei Ministri 10 dicembre 2002, n. 308 (Regolamento per la determinazione del modello e delle modalità di tenuta del registro dei casi di mesotelioma asbesto correlati ai sensi dell'art. 36, comma 3, del decreto legislativo n. 277 del 1991), è pubblicato nella Gazzetta Ufficiale 7 febbraio 2003, n. 31.

**Note all'Art. 245:**

- Per il testo del decreto legislativo n. 52 del 1997, si veda [Note all'Art. 222](#).

**Note all'Art. 256:**

- Il testo dell'art. 30, comma 4 del decreto legislativo 5 febbraio 1997, n. 22 (Attuazione della Direttiva 91/156/CEE sui rifiuti, della Direttiva 91/689/CEE sui rifiuti pericolosi e della Direttiva 94/62/CE sugli imballaggi e sui rifiuti di imballaggio), è il seguente: «Art. 30 (Imprese sottoposte ad iscrizione). - 1.-3. (Omissis). 4. Le imprese che svolgono attività di raccolta e trasporto di rifiuti non pericolosi prodotti da terzi e le imprese che raccolgono e trasportano rifiuti pericolosi, esclusi i trasporti di rifiuti pericolosi che non eccedano la quantità di trenta chilogrammi al giorno o di trenta litri al giorno effettuati dal produttore degli stessi rifiuti, nonché le imprese che intendono effettuare attività di bonifica dei siti, di bonifica dei beni contenenti amianto, di commercio ed intermediazione dei rifiuti, di gestione di impianti di smaltimento e di recupero di titolarità di terzi, e di gestione di impianti mobili di smaltimento e di recupero di rifiuti, devono essere iscritte all'Albo. L'iscrizione deve essere rinnovata ogni cinque anni e sostituisce l'autorizzazione all'esercizio delle attività di raccolta, di trasporto, di commercio e di intermediazione dei rifiuti; per le altre attività l'iscrizione abilita alla gestione degli impianti il cui esercizio sia stato autorizzato ai sensi del presente decreto.».

**Note all'Art. 258:**

- Il testo dell'art. 10, comma 2, lettera h), della citata Legge n. 257 del 1992, è il seguente: «Art. 10 (Piani regionali e delle province autonome). - 1. (Omissis). 2. I piani di cui al comma 1 prevedono tra l'altro: (omissis); h) la predisposizione di specifici corsi di formazione professionale e il rilascio di titoli di abilitazione per gli addetti alle attività di rimozione e di smaltimento dell'amianto e di bonifica delle aree interessate, che è condizionato alla frequenza di tali corsi.».

**Note all'Art. 269:**

- Il testo dell'allegato IV del decreto legislativo 12 aprile 2001, n. 206 (Attuazione della Direttiva 98/81/CE che modifica la Direttiva 90/219/CE, concernente l'impiego confinato di microrganismi geneticamente modificati), è pubblicato nella Gazzetta Ufficiale 1° giugno 2001, n. 126, supplemento ordinario.

**Note all'Art. 287:**

- Il testo del decreto del Presidente della Repubblica 15 novembre 1996, n. 661 (Regolamento per l'attuazione della Direttiva 90/396/CEE concernente gli apparecchi a gas), è pubblicato nella Gazzetta Ufficiale 27 dicembre 1996, n. 302, supplemento ordinario.

- Il testo del decreto legislativo 25 novembre 1996, n. 624 (Attuazione della Direttiva 92/91/CEE relativa alla sicurezza e salute dei lavoratori nelle industrie estrattive per trivellazione e della Direttiva 92/104/CEE relativa alla sicurezza e salute dei lavoratori nelle industrie estrattive a cielo aperto o sotterranee), è pubblicato nella Gazzetta Ufficiale 14 dicembre 1996, n. 293, supplemento ordinario.

**Note all'Art. 296:**

- Per il testo del decreto del Presidente della Repubblica n. 462 del 2001, si veda [Note all'Art. 86](#).

**Note all'Art. 300:**

- Per il testo del decreto legislativo n. 231 del 2001, si veda [note alle premesse](#).

- Per il testo dell'art. 589 del Codice penale, si veda [Note all'Art. 2](#).

**Note all'Art. 301:**

- Il testo degli articoli da 20 a 24 del decreto legislativo 19 dicembre 1994, n. 758 (Modificazioni alla disciplina sanzionatoria in materia di lavoro), è il seguente: «**Art. 20 (Prescrizione)**. - 1. Allo scopo di eliminare la contravvenzione accertata, l'organo di vigilanza, nell'esercizio delle funzioni di polizia giudiziaria di cui all'art. 55 del Codice di procedura penale, impartisce al contravventore un'apposita prescrizione, fissando per la regolarizzazione un termine non eccedente il periodo di tempo tecnicamente necessario. Tale termine è prorogabile a richiesta del contravventore, per la particolare complessità o per l'oggettiva difficoltà dell'adempimento. In nessun caso esso può superare i sei mesi. Tuttavia, quando specifiche circostanze non imputabili al contravventore determinano un ritardo nella regolarizzazione, il termine di sei mesi può essere prorogato per una sola volta, a richiesta del contravventore, per un tempo non superiore ad ulteriori sei mesi, con provvedimento motivato che è comunicato immediatamente al pubblico ministero. 2. Copia della prescrizione è notificata o comunicata anche al rappresentante legale dell'ente nell'ambito o al servizio del quale opera il contravventore. 3. Con la prescrizione l'organo di vigilanza può imporre specifiche misure atte a far cessare il pericolo per la sicurezza o per la salute dei lavoratori durante il lavoro. 4. Resta fermo l'obbligo dell'organo di vigilanza di riferire al pubblico ministero la notizia di reato inerente alla contravvenzione ai sensi dell'art. 347 del Codice di procedura penale.».  
«**Art. 21 (Verifica dell'adempimento)**. - 1. Entro e non oltre sessanta giorni dalla scadenza del termine fissato nella prescrizione, l'organo di vigilanza verifica se la violazione è stata eliminata secondo le modalità e nel termine indicati dalla prescrizione. 2. Quando risulta l'adempimento alla prescrizione, l'organo di vigilanza ammette il contravventore a pagare in sede amministrativa, nel termine di trenta giorni, una somma pari al quarto del massimo dell'ammenda stabilita per la contravvenzione commessa. Entro centoventi giorni dalla scadenza del termine fissato nella prescrizione, l'organo di vigilanza comunica al pubblico ministero l'adempimento alla prescrizione, nonché l'eventuale pagamento della predetta somma. 3. Quando risulta l'inadempimento alla prescrizione, l'organo di vigilanza ne dà comunicazione al pubblico ministero e al contravventore entro novanta giorni dalla scadenza del termine fissato nella prescrizione.».  
«**Art. 22 (Notizie di reato non pervenute dall'organo di vigilanza)**. - 1. Se il pubblico ministero prende notizia di una contravvenzione di propria iniziativa ovvero la riceve da privati o da pubblici ufficiali o incaricati di un pubblico servizio diversi dall'organo di vigilanza, ne dà immediata comunicazione all'organo di vigilanza per le determinazioni inerenti alla prescrizione che si renda necessaria allo scopo di eliminare la contravvenzione. 2. Nel caso previsto dal comma 1, l'organo di vigilanza informa il pubblico ministero delle proprie determinazioni entro sessanta giorni dalla data in cui ha ricevuto comunicazione della notizia di reato dal pubblico ministero.».  
«**Art. 23 (Sospensione del procedimento penale)**. - 1. Il procedimento per la contravvenzione è sospeso dal momento dell'iscrizione della notizia di reato nel registro di cui all'art. 335 del Codice di procedura penale fino al momento in cui il pubblico ministero riceve una delle comunicazioni di cui all'art. 21, commi 2 e 3. 2. Nel caso previsto dall'art. 22, comma 1, il procedimento riprende il suo corso quando l'organo di vigilanza informa il pubblico ministero che non ritiene di dover impartire una prescrizione, e comunque alla scadenza del termine di cui all'art. 22, comma 2, se l'organo di vigilanza omette di informare il pubblico ministero delle proprie determinazioni inerenti alla prescrizione. Qualora nel predetto termine l'organo di vigilanza informi il pubblico ministero d'aver impartito una prescrizione, il procedimento rimane sospeso fino al termine indicato dal comma 1. 3. La sospensione del procedimento non preclude la richiesta di archiviazione. Non impedisce, inoltre, l'assunzione delle prove con incidente probatorio, né gli atti urgenti di indagine preliminare, né il sequestro preventivo ai sensi degli articoli 321 e seguenti del Codice di procedura penale.».  
«**Art. 24 (Estinzione del reato)**. - 1. La contravvenzione si estingue se il contravventore adempie alla prescrizione impartita dall'organo di vigilanza nel termine ivi fissato e provvede al pagamento previsto dall'art. 21, comma 2. 2. Il pubblico ministero richiede l'archiviazione se la contravvenzione è estinta ai sensi del comma 1. 3. L'adempimento in un tempo superiore a quello indicato nella prescrizione, ma che comunque risulta congruo a norma dell'art. 20, comma 1, ovvero l'eliminazione delle conseguenze dannose o pericolose della contravvenzione con modalità diverse da quelle indicate dall'organo di vigilanza, sono valutati ai fini dell'applicazione dell'art. 162-bis del Codice penale. In tal caso, la somma da versare è ridotta al quarto del massimo dell'ammenda stabilita per la contravvenzione commessa.».

**Note all'Art. 302:**

- Per il testo dell'art. 589 del Codice penale si veda [Note all'Art. 2](#).

- Il testo dell'art. 590 del Codice penale è il seguente: «Art. 590 (Lesioni personali colpose). - Chiunque cagiona ad altri per colpa una lesione personale è punito con la reclusione fino a tre mesi o con la multa fino a euro 309. Se la lesione è grave la pena è della reclusione da uno a sei mesi o della multa da euro 123 a euro 619, se è gravissima, della reclusione da tre mesi a due anni o della multa da euro 309 a euro 1.239. Se i fatti di cui al secondo comma sono commessi con violazione delle norme sulla disciplina della circolazione stradale o di quelle per la prevenzione degli infortuni sul lavoro la pena per le lesioni gravi è della reclusione da tre mesi a un anno o della multa da euro 500 a euro 2.000 e la pena per le lesioni gravissime è della reclusione da uno a tre anni. Nel caso di lesioni di più persone si applica la pena che dovrebbe infliggersi per la più grave delle violazioni commesse, aumentata fino al triplo; ma la pena della reclusione non può superare gli anni cinque. Il delitto è punibile a querela della persona offesa, salvo nei casi previsti nel primo e secondo capoverso, limitatamente ai fatti commessi con violazione delle norme per la prevenzione degli infortuni sul lavoro o relative all'igiene del lavoro o che abbiano determinato una malattia professionale.».

**Note all'Art. 304:**



- L'art. 64 del decreto del Presidente della Repubblica 19 marzo 1956, n. 303, ha la seguente rubrica: «Ispezioni».

- Per il testo dell'art. 1 della citata Legge n. 123 del 2007, si veda [Note all'Art. 1.](#)

- Per il testo del citato decreto legislativo n. 626 del 1994, si veda [note alle premesse.](#)

**Note all'Art. 306:**

- Il testo del decreto del Presidente della Repubblica 19 marzo 1956, n. 302 (Norme di prevenzione degli infortuni sul lavoro integrative di quelle generali emanate con decreto del Presidente della Repubblica 27 aprile 1955, n. 547), è pubblicato nella Gazzetta Ufficiale 30 aprile 1956, n. 105, supplemento ordinario.

- Il testo dell'art. 13, primo comma, della citata Direttiva 2004/40/CE, è il seguente: «Art. 13 (Recepimento). - 1. Gli Stati membri mettono in vigore le disposizioni legislative, regolamentari e amministrative necessarie per conformarsi alla presente Direttiva entro il 30 aprile 2008. Essi ne informano immediatamente la Commissione. Quando gli Stati membri adottano tali disposizioni, queste contengono un riferimento alla presente Direttiva o sono corredate di un siffatto riferimento all'atto della pubblicazione ufficiale. Le modalità di tale riferimento sono decise dagli Stati membri.».

## APPENDICE B: CRONOLOGIA DELLE MODIFICHE AL D.LGS. 81/08 ANTE D.LGS. 106/09

### • Decreto legge, 3 giugno 2008, n. 97 (G.U. 03.06.2008, n. 128), convertito con Legge 2 agosto 2008, n. 129 (G.U. 02.08.2008, n. 180)

#### Art. 4 - Differimento e proroga di termini

2. Le disposizioni di cui all'[articolo 18, comma 1, lettera r](#)) [comunicazioni all'Inail o Ipsema per infortuni con durata maggiore di 1 giorno, escluso quello dell'evento], e all'[articolo 41, comma 3, lettera a](#)) [divieto di visita medica in fase preassuntiva], si applicano a decorrere dal 1° gennaio 2009.

2-bis. All'[articolo 306, comma 2](#) le parole: "decorsi novanta giorni dalla pubblicazione del presente decreto nella Gazzetta Ufficiale" sono sostituite dalle seguenti: "a decorrere dal 1° gennaio 2009"».

Articolo	Testo originario	Testo modificato
art. 306, c. 2	2. Le disposizioni di cui agli <a href="#">articoli 17, comma 1, lettera a</a> ), e <a href="#">28</a> , nonché le altre disposizioni in tema di valutazione dei rischi che ad esse rinviano, ivi comprese le relative disposizioni sanzionatorie, previste dal presente decreto, diventano efficaci <del>decorsi novanta giorni dalla pubblicazione del presente decreto nella Gazzetta Ufficiale</del> ; fino a tale data continuano a trovare applicazione le disposizioni previdenti.	2. Le disposizioni di cui agli <a href="#">articoli 17, comma 1, lettera a</a> ), e <a href="#">28</a> , nonché le altre disposizioni in tema di valutazione dei rischi che ad esse rinviano, ivi comprese le relative disposizioni sanzionatorie, previste dal presente decreto, diventano efficaci <b>a decorrere dal 1° gennaio 2009</b> ; fino a tale data continuano a trovare applicazione le disposizioni previdenti.

### • Decreto legge, 25 giugno 2008, n. 112 (G.U. 25.06.2008, n. 147 - S.O. n. 152/L), convertito con Legge 6 agosto 2008, n. 133 (G.U. 21.08.2008, n. 195 - S.O. n. 196)

#### Art. 39 - Adempimenti di natura formale nella gestione dei rapporti di lavoro

12. Alla lettera [h](#)) dell'[articolo 55, comma 4](#) [Sanzioni per il datore di lavoro e il dirigente] le parole "degli [articoli 18, comma 1, lettera u](#))" sono soppresse

#### Art.41 - Modifiche alla disciplina in materia di orario di lavoro

11. All'[articolo 14, comma 1](#) le parole: "ovvero in caso di reiterate violazioni della disciplina in materia di superamento dei tempi di lavoro, di riposo giornaliero e settimanale di cui agli articoli 4, 7 e 9 del decreto legislativo 8 aprile 2003, n. 66, e successive modificazioni, considerando le specifiche gravità di esposizione al rischio di infortunio," sono soppresse.

12. All'[articolo 14, comma 4, lettera b](#)), le parole: "di reiterate violazioni della disciplina in materia di superamento dei tempi di lavoro, di riposo giornaliero e settimanale, di cui al decreto legislativo 8 aprile 2003, n. 66, o" sono soppresse.

Articolo	Testo originario	Testo modificato
art. 14, c. 1 (sostituito dal D.lgs. 106/09)	1. Al fine di garantire la tutela della salute e la sicurezza dei lavoratori, nonché di contrastare il fenomeno del lavoro sommerso e irregolare, ferme restando le attribuzioni del coordinatore per l'esecuzione dei lavori di cui all' <a href="#">articolo 92, comma 1, lettera e</a> ), gli organi di vigilanza del Ministero del lavoro e della previdenza sociale, anche su segnalazione delle amministrazioni pubbliche secondo le rispettive competenze, possono adottare provvedimenti di sospensione di un'attività imprenditoriale qualora riscontrino l'impiego di personale non risultante dalle scritture o da altra documentazione obbligatoria in misura pari o superiore al 20 per cento del totale dei lavoratori presenti sul luogo di lavoro, <del>ovvero in caso di reiterate violazioni della disciplina in materia di superamento dei tempi di lavoro, di riposo giornaliero e settimanale di cui agli articoli 4, 7 e 9 del decreto legislativo 8 aprile 2003, n. 66, e successive modificazioni, considerando le specifiche gravità di esposizione al rischio di infortunio,</del> nonché in caso di gravi e reiterate violazioni in materia di tutela della salute e della sicurezza sul lavoro individuate con decreto del Ministero del lavoro e della previdenza sociale, adottato sentita la Conferenza permanente per i rapporti tra lo Stato, le regioni e le province autonome di Trento e di Bolzano. (...)	1. Al fine di garantire la tutela della salute e la sicurezza dei lavoratori, nonché di contrastare il fenomeno del lavoro sommerso e irregolare, ferme restando le attribuzioni del coordinatore per l'esecuzione dei lavori di cui all' <a href="#">articolo 92, comma 1, lettera e</a> ), gli organi di vigilanza del Ministero del lavoro e della previdenza sociale, anche su segnalazione delle amministrazioni pubbliche secondo le rispettive competenze, possono adottare provvedimenti di sospensione di un'attività imprenditoriale qualora riscontrino l'impiego di personale non risultante dalle scritture o da altra documentazione obbligatoria in misura pari o superiore al 20 per cento del totale dei lavoratori presenti sul luogo di lavoro, nonché in caso di gravi e reiterate violazioni in materia di tutela della salute e della sicurezza sul lavoro individuate con decreto del Ministero del lavoro e della previdenza sociale, adottato sentita la Conferenza permanente per i rapporti tra lo Stato, le regioni e le province autonome di Trento e di Bolzano. (...)
<a href="#">art. 14, c. 4, lett. b</a> )	<del>b) l'accertamento del ripristino delle regolari condizioni di lavoro nelle ipotesi di reiterate violazioni della disciplina in materia di superamento dei tempi di lavoro, riposo giornaliero e settimanale, di cui al decreto legislativo 8 aprile 2003, n. 66, o di gravi e reiterate violazioni della disciplina in materia di tutela della salute e della sicurezza sul lavoro;</del>	b) l'accertamento del ripristino delle regolari condizioni di lavoro nelle ipotesi di gravi e reiterate violazioni della disciplina in materia di tutela della salute e della sicurezza sul lavoro;
art. 55, c. 4, lett. h) (sostituito dal D.lgs. 106/09)	h) con la sanzione amministrativa pecuniaria da 2.500 a 10.000 euro per la violazione degli <del>articoli 18, comma 1, lettera u</del> ), 29, comma 4, e 35, comma 2;	h) con la sanzione amministrativa pecuniaria da 2.500 a 10.000 euro per la violazione degli articoli 29, comma 4, e 35, comma 2;

### • Decreto Legge, 30 dicembre 2008, n. 207 (G.U. 31.12.2008, n. 304), convertito con Legge 27 febbraio 2009, n. 14 (G.U. 28.02.2009, n. 49 - S.O. n. 28)

#### Art.32 - Modifiche al decreto legislativo 9 aprile 2008, n. 81

1. Le disposizioni di cui agli [articoli 18, comma 1, lettera r](#)), e [41, comma 3, lettera a](#)), si applicano a decorrere dal 16 maggio 2009.

2. Il termine di cui all'[articolo 306, comma 2](#), con riferimento alle disposizioni di cui all'[articolo 28, commi 1 e 2](#), concernenti la valutazione dello stress lavoro-correlato e la data certa, è prorogato al 16 maggio 2009.

2-bis. All'[articolo 3, comma 2, primo periodo](#), le parole: "entro e non oltre dodici mesi dalla data di entrata in vigore del presente decreto legislativo" sono sostituite dalle seguenti: "entro e non oltre ventiquattro mesi dalla data di entrata in vigore del presente decreto legislativo".  
 2-ter. All'[articolo 3, comma 2, secondo periodo](#), le parole: "Con i successivi decreti, da emanare entro dodici mesi dalla data di entrata in vigore del presente decreto, ai sensi dell'articolo 17, comma 3" sono sostituite dalle seguenti: "Con decreti, da emanare entro ventiquattro mesi dalla data di entrata in vigore del presente decreto, ai sensi dell'articolo 17, comma 2"».

Articolo	Testo originario	Testo modificato
<a href="#">art. 3, c. 2, primo periodo</a>	2. Nei riguardi delle Forze armate e di Polizia, del Dipartimento dei vigili del fuoco, del soccorso pubblico e della difesa civile, dei servizi di protezione civile, nonché nell'ambito delle strutture giudiziarie, penitenziarie, di quelle destinate per finalità istituzionali alle attività degli organi con compiti in materia di ordine e sicurezza pubblica, delle università, degli istituti di istruzione universitaria, delle istituzioni dell'alta formazione artistica e coreutica, degli istituti di istruzione ed educazione di ogni ordine e grado, delle organizzazioni di volontariato di cui alla legge 1 agosto 1991, n. 266, e dei mezzi di trasporto aerei e marittimi, le disposizioni del presente decreto legislativo sono applicate tenendo conto delle effettive particolari esigenze connesse al servizio espletato o alle peculiarità organizzative, individuate <del>entro e non oltre dodici mesi dalla data di entrata in vigore del presente decreto legislativo</del> con decreti emanati, ai sensi dell'articolo 17, comma 2, della legge 23 agosto 1988 n. 400, dai Ministri competenti di concerto con i Ministri del lavoro e della previdenza sociale, della salute e per le riforme e le innovazioni nella pubblica amministrazione, acquisito il parere della Conferenza permanente per i rapporti tra lo Stato, le regioni e le province autonome di Trento e di Bolzano, sentite le organizzazioni sindacali comparativamente più rappresentative sul piano nazionale nonché, relativamente agli schemi di decreti di interesse delle Forze armate, compresa l'Arma dei carabinieri ed il Corpo della Guardia di finanza, gli organismi a livello nazionale rappresentativi del personale militare; analogamente si provvede per quanto riguarda gli archivi, le biblioteche e i musei solo nel caso siano sottoposti a particolari vincoli di tutela dei beni artistici storici e culturali. (...)	2. Nei riguardi delle Forze armate e di Polizia, del Dipartimento dei vigili del fuoco, del soccorso pubblico e della difesa civile, dei servizi di protezione civile, nonché nell'ambito delle strutture giudiziarie, penitenziarie, di quelle destinate per finalità istituzionali alle attività degli organi con compiti in materia di ordine e sicurezza pubblica, delle università, degli istituti di istruzione universitaria, delle istituzioni dell'alta formazione artistica e coreutica, degli istituti di istruzione ed educazione di ogni ordine e grado, delle organizzazioni di volontariato di cui alla legge 1 agosto 1991, n. 266, e dei mezzi di trasporto aerei e marittimi, le disposizioni del presente decreto legislativo sono applicate tenendo conto delle effettive particolari esigenze connesse al servizio espletato o alle peculiarità organizzative, individuate <b>entro e non oltre ventiquattro mesi dalla data di entrata in vigore del presente decreto legislativo</b> con decreti emanati, ai sensi dell'articolo 17, comma 2, della legge 23 agosto 1988 n. 400, dai Ministri competenti di concerto con i Ministri del lavoro e della previdenza sociale, della salute e per le riforme e le innovazioni nella pubblica amministrazione, acquisito il parere della Conferenza permanente per i rapporti tra lo Stato, le regioni e le province autonome di Trento e di Bolzano, sentite le organizzazioni sindacali comparativamente più rappresentative sul piano nazionale nonché, relativamente agli schemi di decreti di interesse delle Forze armate, compresa l'Arma dei carabinieri ed il Corpo della Guardia di finanza, gli organismi a livello nazionale rappresentativi del personale militare; analogamente si provvede per quanto riguarda gli archivi, le biblioteche e i musei solo nel caso siano sottoposti a particolari vincoli di tutela dei beni artistici storici e culturali. (...)
<a href="#">art. 3, c. 2, secondo periodo</a>	(...) <del>Con i successivi decreti, da emanare entro dodici mesi dalla data di entrata in vigore del presente decreto, ai sensi dell'articolo 17, comma 3,</del> della legge 23 agosto 1988, n. 400, su proposta dei Ministri competenti, di concerto con i Ministri del lavoro e della previdenza sociale e della salute, acquisito il parere della Conferenza permanente per i rapporti tra lo Stato, le regioni e le province autonome di Trento e di Bolzano, si provvede a dettare le disposizioni necessarie a consentire il coordinamento con la disciplina recata dal presente decreto della normativa relativa alle attività lavorative a bordo delle navi, di cui al decreto legislativo 27 luglio 1999, n. 271, in ambito portuale, di cui al decreto legislativo 27 luglio 1999, n. 272, e per il settore delle navi da pesca, di cui al decreto legislativo 17 agosto 1999, n. 298, e l'armonizzazione delle disposizioni tecniche di cui ai titoli dal II al XII del medesimo decreto con la disciplina in tema di trasporto ferroviario contenuta nella <a href="#">legge 26 aprile 1974, n. 191</a> , e relativi decreti di attuazione.	(...) <b>Con decreti, da emanare entro ventiquattro mesi dalla data di entrata in vigore del presente decreto, ai sensi dell'articolo 17, comma 2,</b> della legge 23 agosto 1988, n. 400, su proposta dei Ministri competenti, di concerto con i Ministri del lavoro e della previdenza sociale e della salute, acquisito il parere della Conferenza permanente per i rapporti tra lo Stato, le regioni e le province autonome di Trento e di Bolzano, si provvede a dettare le disposizioni necessarie a consentire il coordinamento con la disciplina recata dal presente decreto della normativa relativa alle attività lavorative a bordo delle navi, di cui al decreto legislativo 27 luglio 1999, n. 271, in ambito portuale, di cui al decreto legislativo 27 luglio 1999, n. 272, e per il settore delle navi da pesca, di cui al decreto legislativo 17 agosto 1999, n. 298, e l'armonizzazione delle disposizioni tecniche di cui ai titoli dal II al XII del medesimo decreto con la disciplina in tema di trasporto ferroviario contenuta nella <a href="#">legge 26 aprile 1974, n. 191</a> , e relativi decreti di attuazione.

• **Legge comunitaria 2008 - 7 luglio 2009, n. 88 (G.U. 14.07.2009, n. 161 - S.O. n. 110)**

Art. 39.

1. Al decreto legislativo 9 aprile 2008, n. 81, sono apportate le seguenti modificazioni:

a) all'articolo 90, il comma 11 è sostituito dal seguente:

«11. La disposizione di cui al comma 3 non si applica ai lavori privati non soggetti a permesso di costruire in base alla normativa vigente e comunque di importo inferiore ad euro 100.000. In tal caso, le funzioni del coordinatore per la progettazione sono svolte dal coordinatore per la esecuzione dei lavori.»;

b) all'articolo 91, comma 1, dopo la lettera b) è aggiunta la seguente:

«b-bis) coordina l'applicazione delle disposizioni di cui all'articolo 90, comma 1».

Articolo	Testo originario	Testo modificato
<a href="#">art. 90, c. 11</a>	11. In caso di lavori privati, la disposizione di cui al <a href="#">comma 3</a> non si applica ai lavori non soggetti a permesso di costruire. Si applica in ogni caso quanto disposto dall' <a href="#">articolo 92, comma 2</a> .	11. La disposizione di cui al <a href="#">comma 3</a> non si applica ai lavori privati non soggetti a permesso di costruire in base alla normativa vigente e comunque di importo inferiore ad euro 100.000. In tal caso, le funzioni del coordinatore per la progettazione sono svolte dal coordinatore per la esecuzione dei lavori.
<a href="#">art. 91, c. 1, lett. b-bis)</a>		b-bis) coordina l'applicazione delle disposizioni di cui all' <a href="#">articolo 90, comma 1</a> .

## APPENDICE C: TABELLE DEGLI IMPORTI CON MAGGIORAZIONE RADDOPPIATA

(Art. 1, comma 445, lettera e), della Legge n. 145/2018)

### SANZIONI PENALI

Importi con maggiorazione del 10%		Importi con maggiorazione del 20%	
Sanzione minima	Sanzione massima	Sanzione minima	Sanzione massima
€ 122,85	€ 491,40	€ 134,02	€ 536,08
€ 245,70	€ 737,10	€ 268,03	€ 804,11
€ 245,70	€ 982,81	€ 268,03	€ 1.072,15
€ 307,13	€ 1.228,50	€ 335,05	€ 1.340,18
€ 368,56	€ 982,81	€ 402,06	€ 1.072,15
€ 368,56	€ 1.474,21	€ 402,06	€ 1.608,23
€ 368,56	€ 1.474,21	€ 402,06	€ 1.608,23
€ 491,40	€ 1.474,21	€ 536,08	€ 1.608,23
€ 491,40	€ 1.965,61	€ 536,08	€ 2.144,30
€ 614,25	€ 2.457,02	€ 670,09	€ 2.680,38
€ 921,38	€ 4.914,03	€ 1.005,14	€ 5.360,76
€ 982,81	€ 2.457,02	€ 1.072,15	€ 2.680,38
€ 1.228,50	€ 2.457,02	€ 1.340,18	€ 2.680,38
€ 1.228,50	€ 5.896,84	€ 1.340,18	€ 6.432,91
€ 1.474,21	€ 6.388,23	€ 1.608,23	€ 6.968,98
€ 1.842,76	€ 7.371,03	€ 2.010,29	€ 8.041,13
€ 2.457,02	€ 4.914,03	€ 2.680,38	€ 5.360,76
€ 2.457,02	€ 9.828,05	€ 2.680,38	€ 10.721,51
€ 3.071,27	€ 7.862,44	€ 3.350,47	€ 8.577,20
€ 12.285,06	€ 49.140,26	€ 13.401,89	€ 53.607,55

### SANZIONI AMMINISTRATIVE

Importi con maggiorazione del 10%		Importi con maggiorazione del 20%	
Sanzione minima	Sanzione massima	Sanzione minima	Sanzione massima
€ 61,42	€ 368,56	€ 67,01	€ 402,06
€ 122,85	€ 552,83	€ 134,02	€ 603,08
€ 122,85	€ 614,25	€ 134,02	€ 670,09
€ 614,25	€ 2.211,31	€ 670,09	€ 2.412,34
€ 737,10	€ 2.457,02	€ 804,11	€ 2.680,38
€ 921,38	€ 3.316,96	€ 1.005,14	€ 3.618,50
€ 1.228,50	€ 4.914,03	€ 1.340,18	€ 5.360,76
€ 1.228,50	€ 5.528,28	€ 1.340,18	€ 6.030,85
€ 2.457,02	€ 8.108,14	€ 2.680,38	€ 8.845,25



# D.lgs. 9 aprile 2008, n. 81

## Testo coordinato con il D.Lgs. 3 agosto 2009, n. 106

### TESTO UNICO SULLA SALUTE E SICUREZZA SUL LAVORO

Attuazione dell'articolo 1 della Legge 3 agosto 2007, n. 123 in materia di tutela della salute e della sicurezza nei luoghi di lavoro.

(Gazzetta Ufficiale n. 101 del 30 aprile 2008 - Suppl. Ordinario n. 108)

(Decreto integrativo e correttivo: Gazzetta Ufficiale n. 180 del 05 agosto 2009 - Suppl. Ordinario n. 142/L)

REV. NOVEMBRE 2020

#### ALLEGATI

DOTT. ING. GIANFRANCO AMATO ITL VERONA GIANFRANCO.AMATO@ISPETTORATO.GOV.IT

DOTT. ING. FERNANDO DI FIORE ATS PAVIA FERNANDO\_DIFIORE@ATS-PAVIA.IT

IL PRESENTE TESTO NON RIVESTE CARATTERE DI UFFICIALITÀ. LE VERSIONI UFFICIALI DEI DOCUMENTI SONO PUBBLICATI SULLA GAZZETTA UFFICIALE DELLA REPUBBLICA ITALIANA A MEZZO STAMPA OPPURE SUI SITI [WWW.ISPETTORATO.GOV.IT](http://WWW.ISPETTORATO.GOV.IT), [WWW.LAVORO.GOV.IT](http://WWW.LAVORO.GOV.IT), [WWW.NORMATTIVA.IT](http://WWW.NORMATTIVA.IT). LE CONSIDERAZIONI ESPOSTE SONO FRUTTO ESCLUSIVO DEL PENSIERO DEGLI AUTORI E NON HANNO CARATTERE IN ALCUN MODO IMPEGNATIVO PER L'AMMINISTRAZIONE PUBBLICA DI APPARTENENZA. NON SI ASSUME NESSUNA RESPONSABILITÀ PER EVENTUALI DANNI SIA DIRETTI CHE INDIRETTI CAUSATI DALL'USO DEL PRESENTE TESTO.

CON IL SOSTEGNO  
DI

[ILA - ISPETTORI DEL LAVORO  
ASSOCIATI](http://WWW.ILA-ISPETTORI.DEL.LAVORO.ASSOCIATI)



QUESTA OPERA È RILASCIATA SECONDO LA SEGUENTE LICENZA CREATIVE COMMONS

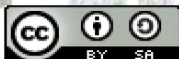

[HTTP://CREATIVECOMMONS.ORG/LICENSES/BY-SA/3.0/DEED.IT](http://creativecommons.org/licenses/by-sa/3.0/deed.it)

VERSIONE AGGIORNATA SU [WWW.ISPETTORATO.GOV.IT](http://WWW.ISPETTORATO.GOV.IT)



# D.lgs. 9 aprile 2008, n. 81

## TESTO UNICO SULLA SALUTE E SICUREZZA SUL LAVORO

Attuazione dell'articolo 1 della Legge 3 agosto 2007, n. 123 in materia di tutela della salute e della sicurezza nei luoghi di lavoro.

(Gazzetta Ufficiale n. 101 del 30 aprile 2008 - Suppl. Ordinario n. 108)

(Decreto integrativo e correttivo: Gazzetta Ufficiale n. 180 del 05 agosto 2009 - Suppl. Ordinario n. 142/L)

## SOMMARIO ALLEGATI

<b>SOMMARIO ALLEGATI</b> .....	<b>I</b>
<b>Richiamo agli allegati dagli articoli del Testo Unico</b> .....	<b>XI</b>
<b>Schema riassuntivo dei titoli</b> .....	<b>XIV</b>
<b>Schema riassuntivo degli allegati</b> .....	<b>XV</b>
<b>ALLEGATO I</b> .....	<b>1</b>
<b>GRAVI VIOLAZIONI AI FINI DELL'ADOZIONE DEL PROVVEDIMENTO DI SOSPENSIONE DELL'ATTIVITÀ IMPRENDITORIALE</b> .....	<b>1</b>
Violazioni che espongono a rischi di carattere generale .....	1
Violazioni che espongono al rischio di caduta dall'alto .....	1
Violazioni che espongono al rischio di seppellimento .....	1
Violazioni che espongono al rischio di elettrocuzione .....	1
Violazioni che espongono al rischio d'amianto .....	1
<b>ALLEGATO II</b> .....	<b>2</b>
<b>CASI IN CUI È CONSENTITO LO SVOLGIMENTO DIRETTO DA PARTE DEL DATORE DI LAVORO DEI COMPITI DI PREVENZIONE E PROTEZIONE DEI RISCHI (articolo 34)</b> .....	<b>2</b>
<b>ALLEGATO 3A</b> .....	<b>3</b>
<b>CONTENUTI DELLA CARTELLA SANITARIA E DI RISCHIO</b> .....	<b>3</b>
<b>ALLEGATO 3B</b> .....	<b>5</b>
<b>CONTENUTI E MODALITÀ DI TRASMISSIONE DELLE INFORMAZIONI RELATIVE AI DATI AGGREGATI SANITARI E DI RISCHIO DEI LAVORATORI</b> .....	<b>5</b>
<b>ALLEGATO IV</b> .....	<b>7</b>
<b>REQUISITI DEI LUOGHI DI LAVORO</b> .....	<b>7</b>
<b>1. AMBIENTI DI LAVORO</b> .....	<b>7</b>
1.1. Stabilità e solidità .....	7
1.2. Altezza, cubatura e superficie.....	7
1.3. Pavimenti, muri, soffitti, finestre e lucernari dei locali scale e marciapiedi mobili, banchina e rampe di carico.....	7
1.4. Vie di circolazione, zone di pericolo, pavimenti e passaggi.....	8
1.5. Vie e uscite di emergenza.....	9
1.6. Porte e portoni .....	10
1.7. Scale .....	12
1.8. Posti di lavoro e di passaggio e luoghi di lavoro esterni .....	12
1.9. Microclima .....	13
1.9.1. Aerazione dei luoghi di lavoro chiusi.....	13
1.9.2. Temperatura dei locali .....	13
1.9.3. Umidità.....	13
1.10. Illuminazione naturale ed artificiale dei luoghi di lavoro .....	13
1.11. Locali di riposo e refezione .....	14
1.11.1. Locali di riposo.....	14
1.11.2. Refettorio.....	14
1.11.3. Conservazione vivande e somministrazione bevande.....	14

1.12. Spogliatoi e armadi per il vestiario.....	14
1.13. Servizi igienico assistenziali.....	15
1.13.1. Acqua .....	15
1.13.2. Docce.....	15
1.13.3. Gabinetti e lavabi.....	15
1.13.4. Pulizia delle installazioni igienico-assistenziali: .....	15
1.14. Dormitori.....	15
2. PRESENZA NEI LUOGHI DI LAVORO DI AGENTI NOCIVI .....	16
2.1. Difesa dagli agenti nocivi:.....	16
2.2. Difesa contro le polveri .....	17
3. VASCHE, CANALIZZAZIONI, TUBAZIONI, SERBATOI, RECIPIENTI, SILOS .....	17
4. MISURE CONTRO L'INCENDIO E L'ESPLOSIONE .....	19
6. DISPOSIZIONI RELATIVE ALLE AZIENDE AGRICOLE .....	20
6.1. Abitazioni e dormitori: .....	20
6.2. Dormitori temporanei: .....	20
6.3. Acqua: .....	20
6.4. Acquai e latrine: .....	20
6.5. Stalle e concimaie:.....	20
6.6. Mezzi di pronto soccorso e di profilassi: .....	21
<b>ALLEGATO V .....</b>	<b>22</b>
<b>REQUISITI DI SICUREZZA DELLE ATTREZZATURE DI LAVORO COSTRUITE IN ASSENZA DI DISPOSIZIONI LEGISLATIVE E REGOLAMENTARI DI RECEPIMENTO DELLE DIRETTIVE COMUNITARIE DI PRODOTTO, O MESSE A DISPOSIZIONE DEI LAVORATORI ANTECEDENTEMENTE ALLA DATA DELLA LORO EMANAZIONE .....</b>	<b>22</b>
<b>PARTE I - REQUISITI GENERALI APPLICABILI A TUTTE LE ATTREZZATURE DI LAVORO .....</b>	<b>22</b>
1. Osservazioni di carattere generale .....	22
2. Sistemi e dispositivi di comando.....	22
3. Rischi di rottura, proiezione e caduta di oggetti durante il funzionamento .....	22
4. Emissioni di gas, vapori, liquidi, polvere, ecc. ....	23
5. Stabilità.....	23
6. Rischi dovuti agli elementi mobili .....	23
7. Illuminazione.....	23
8. Temperature estreme .....	23
9. Segnalazioni, indicazioni.....	24
10. Vibrazioni.....	24
11. Manutenzione, riparazione, regolazione ecc. ....	24
12. Incendio ed esplosione .....	24
<b>PARTE II - PRESCRIZIONI SUPPLEMENTARI APPLICABILI AD ATTREZZATURE DI LAVORO SPECIFICHE</b>	<b>24</b>
1 Prescrizioni applicabili alle attrezzature in pressione.....	24
2 Prescrizioni applicabili ad attrezzature di lavoro mobili, semoventi o no. ....	24
3 Prescrizioni applicabili alle attrezzature di lavoro adibite al sollevamento, al trasporto o all'immagazzinamento di carichi. ....	26
3.1 Prescrizioni generali .....	26
3.2 Gru, argani, paranchi e simili .....	27
3.3 Prescrizioni specifiche per attrezzature destinate ad essere usate durante l'esecuzione di lavori di costruzione, manutenzione, riparazione e demolizione di opere fisse, permanenti o temporanee, in muratura, in cemento armato, in metallo, in legno e in altri materiali, comprese le linee e gli impianti elettrici, le opere stradali, ferroviarie, idrauliche, marittime, idroelettriche, di bonifica, sistemazione forestale e di sterro. ....	28
3.4 Elevatori e trasportatori a piani mobili, a tazze, a coclea, a nastro e simili .....	28
4 Prescrizioni applicabili alle attrezzature di lavoro adibite al sollevamento di persone e di persone e cose. ....	29
4.1 Le macchine per il sollevamento o lo spostamento di persone devono essere di natura tale:.....	29
4.2 Ponti su ruote a torre e sviluppabili a forbice .....	29
4.3 Scale aeree su carro .....	29
4.4 Ponti sospesi e loro caratteristiche.....	29
4.5 Ascensori e montacarichi. ....	31
5 Prescrizioni applicabili a determinate attrezzature di lavoro .....	32
5.1 Mole abrasive .....	32



5.2 Bottali, impastatrici, gramolatrici e macchine simili .....	33
5.3 Macchine di fucinatura e stampaggio per urto .....	34
5.4 Macchine utensili per metalli .....	34
5.5 Macchine utensili per legno e materiali affini .....	34
5.6 Presse e cesoie .....	35
5.7 Frantoi, disintegratori, molazze e polverizzatori .....	36
5.8 Macchine per centrifugare e simili .....	36
5.10 Apritoii, battitoi, carde, sfilacciatrici, pettinatrici e macchine simili .....	37
5.11 Macchine per filare e simili .....	37
5.12 Telai meccanici di tessitura .....	38
5.13 Macchine diverse .....	39
5.14 Impianti ed operazioni di saldatura o taglio ossiacetilenica ossidrica, elettrica e simili .....	40
5.15 Forni e stufe di essiccamento o di maturazione .....	40
5.16 Impianti macchine ed apparecchi elettrici .....	41
<b>ALLEGATO VI .....</b>	<b>42</b>
<b>DISPOSIZIONI CONCERNENTI L'USO DELLE ATTREZZATURE DI LAVORO .....</b>	<b>42</b>
1 Disposizioni generali applicabili a tutte le attrezzature di lavoro .....	42
2 Disposizioni concernenti l'uso delle attrezzature di lavoro mobili, semoventi o no. ....	43
3 Disposizioni concernenti l'uso delle attrezzature di lavoro che servono a sollevare e movimentare carichi .....	43
4 Disposizioni concernenti l'uso delle attrezzature di lavoro che servono a sollevare persone .....	44
5 Disposizioni concernenti l'uso di determinate attrezzature di lavoro .....	44
6 Rischi per Energia elettrica .....	45
7 Materie e prodotti infiammabili o esplosivi .....	45
8 Impianti ed operazioni di saldatura o taglio ossiacetilenica, ossidrica, elettrica e simili .....	45
9 Macchine utensili per legno e materiali affini .....	45
10 Macchine per filare e simili .....	45
<b>ALLEGATO VII .....</b>	<b>46</b>
<b>VERIFICHE DI ATTREZZATURE .....</b>	<b>46</b>
<b>ALLEGATO VIII .....</b>	<b>48</b>
<b>INDICAZIONI DI CARATTERE GENERALE RELATIVE A PROTEZIONI PARTICOLARI .....</b>	<b>48</b>
1. Schema indicativo per l'inventario dei Rischi ai fini dell'impiego di attrezzature di protezione individuale .....	49
2. Elenco indicativo e non esauriente delle attrezzature di protezione individuale .....	50
Dispositivi di protezione della testa .....	50
Dispositivi di protezione dell'udito .....	50
Dispositivi di protezione degli occhi e del viso .....	50
Dispositivi di protezione delle vie respiratorie .....	51
Dispositivi di protezione delle mani e delle braccia .....	51
Dispositivi di protezione dei piedi e delle gambe .....	51
Dispositivi di protezione della pelle .....	51
Dispositivi di protezione del tronco e dell'addome .....	51
Dispositivi dell'intero corpo .....	51
Indumenti di protezione .....	51
3. Elenco indicativo e non esauriente delle attività e dei settori di attività per i quali può rendersi necessario mettere a disposizione attrezzature di protezione individuale .....	52
1. Protezione del capo (protezione del cranio) .....	52
2. Protezione del piede .....	52
3. Protezione degli occhi o del volto .....	53
4. Protezione delle vie respiratorie .....	53
5. Protezione dell'udito .....	53
6. Protezione del tronco, delle braccia e delle mani .....	53
7. Indumenti di protezione contro le intemperie .....	54
8. Indumenti fosforescenti .....	54
9. Attrezzatura di protezione anticaduta (imbracature di sicurezza) .....	54
10. Attacco di sicurezza con corda .....	54

11. Protezione dell'epidermide.....	54
4. Indicazioni non esaurienti per la valutazione dei dispositivi di protezione individuale .....	54
<b>ALLEGATO IX.....</b>	<b>65</b>
<b>Valori delle tensioni nominali di esercizio delle macchine ed impianti elettrici.....</b>	<b>65</b>
<b>ALLEGATO X .....</b>	<b>66</b>
<b>ELENCO DEI LAVORI EDILI O DI INGEGNERIA CIVILE di cui all'articolo 89, comma 1, lettera a).....</b>	<b>66</b>
<b>ALLEGATO XI.....</b>	<b>67</b>
<b>ELENCO DEI LAVORI COMPORTANTI RISCHI PARTICOLARI PER LA SICUREZZA E LA SALUTE DEI LAVORATORI .....</b>	<b>67</b>
<b>ALLEGATO XII .....</b>	<b>68</b>
<b>CONTENUTO DELLA NOTIFICA PRELIMINARE di cui all'articolo 99 .....</b>	<b>68</b>
<b>ALLEGATO XIII.....</b>	<b>69</b>
<b>PRESCRIZIONI DI SICUREZZA E DI SALUTE PER LA LOGISTICA DI CANTIERE .....</b>	<b>69</b>
<b>PRESCRIZIONI PER I SERVIZI IGIENICO-ASSISTENZIALI A DISPOSIZIONE DEI LAVORATORI NEI CANTIERI.....</b>	<b>69</b>
1. Spogliatoi e armadi per il vestiario.....	69
2. Docce.....	69
3. Gabinetti e lavabi .....	69
4. Locali di riposo, di refezione e dormitori .....	69
5. Utilizzo di monoblocchi prefabbricati per i locali ad uso spogliatoi, locali di riposo e refezione.....	69
6. Utilizzo di caravan ai fini igienico assistenziali .....	70
<b>PRESCRIZIONI PER I POSTI DI LAVORO NEI CANTIERI.....</b>	<b>70</b>
1. Porte di emergenza .....	70
2. Areazione e temperatura.....	70
3. Illuminazione naturale e artificiale.....	70
4. Pavimenti, pareti e soffitti dei locali.....	70
5. Finestre e lucernari dei locali .....	70
6. Porte e portoni .....	70
7. Vie di circolazione e zone di pericolo .....	71
8. Misure specifiche per le scale e i marciapiedi mobili.....	71
<b>ALLEGATO XIV .....</b>	<b>72</b>
<b>CONTENUTI MINIMI DEL CORSO DI FORMAZIONE PER I COORDINATORI PER LA PROGETTAZIONE E PER L'ESECUZIONE DEI LAVORI.....</b>	<b>72</b>
<b>PARTE TEORICA.....</b>	<b>72</b>
Modulo giuridico per complessive 28 ore .....	72
Modulo tecnico per complessive 52 ore .....	72
Modulo metodologico/organizzativo per complessive 16 ore .....	72
<b>PARTE PRATICA per complessive 24 ore .....</b>	<b>72</b>
<b>VERIFICA FINALE DI APPRENDIMENTO.....</b>	<b>73</b>
<b>MODALITÀ DI SVOLGIMENTO DEI CORSI .....</b>	<b>73</b>
<b>ALLEGATO XV .....</b>	<b>74</b>
<b>CONTENUTI MINIMI DEI PIANI DI SICUREZZA NEI CANTIERI TEMPORANEI O MOBILI .....</b>	<b>74</b>
1. DISPOSIZIONI GENERALI .....	74
2. PIANO DI SICUREZZA E DI COORDINAMENTO .....	74
3. PIANO DI SICUREZZA SOSTITUTIVO E PIANO OPERATIVO DI SICUREZZA.....	76
4. STIMA DEI COSTI DELLA SICUREZZA .....	77
Allegato XV.1 .....	77
Elenco indicativo e non esauriente degli elementi essenziali utili alla definizione dei contenuti del PSC di cui al punto 2.1.2.....	77
Allegato XV.2. ....	78
Elenco indicativo e non esauriente degli elementi essenziali ai fini dell'analisi dei rischi connessi all'area di cantiere, di cui al punto 2.2.1. ....	78

<b>ALLEGATO XVI.....</b>	<b>79</b>
<b>FASCICOLO CON LE CARATTERISTICHE DELL'OPERA .....</b>	<b>79</b>
I. INTRODUZIONE.....	79
II. CONTENUTI .....	79
CAPITOLO I - Modalità per la descrizione dell'opera e l'individuazione dei soggetti interessati. ....	79
Scheda I - Descrizione sintetica dell'opera ed individuazione dei soggetti interessati.....	80
CAPITOLO II - Individuazione dei rischi, delle misure preventive e protettive in dotazione dell'opera e di quelle ausiliarie. ....	81
Scheda II-1 - Misure preventive e protettive in dotazione dell'opera ed ausiliarie .....	81
Scheda II-2 - Adeguamento delle misure preventive e protettive in dotazione dell'opera ed ausiliarie .....	82
Scheda II-3 - Informazioni sulle misure preventive e protettive in dotazione dell'opera necessarie per pianificarne la realizzazione in condizioni di sicurezza e modalità di utilizzo e di controllo dell'efficienza delle stesse.....	83
CAPITOLO III - Indicazioni per la definizione dei riferimenti della documentazione di supporto esistente. ....	83
Scheda III-1 - Elenco e collocazione degli elaborati tecnici relativi all'opera nel proprio contesto .....	83
Scheda III-2 - Elenco e collocazione degli elaborati tecnici relativi alla struttura architettonica e statica dell'opera..	85
Scheda III-3 - Elenco e collocazione degli elaborati tecnici relativi agli impianti dell'opera .....	86
<b>ALLEGATO XVII .....</b>	<b>87</b>
<b>IDONEITÀ TECNICO PROFESSIONALE.....</b>	<b>87</b>
<b>ALLEGATO XVIII.....</b>	<b>88</b>
<b>VIABILITÀ NEI CANTIERI, PONTEGGI E TRASPORTO DEI MATERIALI.....</b>	<b>88</b>
1. Viabilità nei cantieri .....	88
2. Ponteggi.....	88
2.1. Ponteggi in legname .....	88
2.2. Ponteggi in altro materiale.....	89
3. Trasporto dei materiali .....	90
3.1. Castelli per elevatori.....	90
3.2. Impalcati e parapetti dei castelli .....	90
3.3. Montaggio degli elevatori.....	90
3.4. Sollevamento di materiali dagli scavi.....	91
<b>ALLEGATO XIX .....</b>	<b>92</b>
<b>VERIFICHE DI SICUREZZA DEI PONTEGGI METALLICI FISSI .....</b>	<b>92</b>
1 - VERIFICHE DEGLI ELEMENTI DI PONTEGGIO PRIMA DI OGNI MONTAGGIO .....	92
A - PONTEGGI METALLICI A TELAI PREFABBRICATI .....	92
B - PONTEGGI METALLICI A MONTANTI E TRAVERSI PREFABBRICATI.....	94
C - PONTEGGI METALLICI A TUBI E GIUNTI .....	96
2 - VERIFICHE DURANTE L'USO DEI PONTEGGI METALLICI FISSI .....	98
<b>ALLEGATO XX .....</b>	<b>99</b>
<b>A. COSTRUZIONE E IMPIEGO DI SCALE PORTATILI .....</b>	<b>99</b>
<b>B. AUTORIZZAZIONE AI LABORATORI DI CERTIFICAZIONE .....</b>	<b>99</b>
1. REQUISITI .....	99
2. PRESENTAZIONE DELLA DOMANDA .....	99
3. DOCUMENTAZIONE RICHIESTA PER L'AUTORIZZAZIONE ALLA CERTIFICAZIONE .....	99
4. PROCEDURA AUTORIZZATIVA .....	100
5. CONDIZIONI E VALIDITÀ DELL'AUTORIZZAZIONE.....	100
6. VERIFICHE.....	100
<b>ALLEGATO XXI.....</b>	<b>101</b>
<b>ACCORDO STATO, REGIONI E PROVINCE AUTONOME SUI CORSI DI FORMAZIONE PER LAVORATORI ADDETTI A LAVORI IN QUOTA .....</b>	<b>101</b>
SOGGETTI FORMATORI, DURATA, INDIRIZZI E REQUISITI MINIMI DEI CORSI PER LAVORATORI E PREPOSTI ADDETTI ALL'USO DI ATTREZZATURE DI LAVORO IN QUOTA. ....	101
INTRODUZIONE.....	101
SOGGETTI FORMATORI, DURATA, INDIRIZZI E REQUISITI MINIMI DEI CORSI DI FORMAZIONE TEORICO-PRATICO PER LAVORATORI E PREPOSTI ADDETTI AL MONTAGGIO / SMONTAGGIO /	

TRASFORMAZIONE DI PONTEGGI (articolo 136, comma 8) .....	101
1. INDIVIDUAZIONE DEI SOGGETTI FORMATORI E SISTEMA DI ACCREDITAMENTO .....	101
2. INDIVIDUAZIONE E REQUISITI DEI DOCENTI .....	101
3. INDIRIZZI E REQUISITI MINIMI DEI CORSI .....	101
3.1. ORGANIZZAZIONE.....	101
3.2. ARTICOLAZIONE DEL PERCORSO FORMATIVO .....	101
3.3. METODOLOGIA DIDATTICA .....	102
4. PROGRAMMA DEI CORSI .....	102
5. VALUTAZIONE E CERTIFICAZIONE.....	102
6. MODULO DI AGGIORNAMENTO .....	103
7. REGISTRAZIONE SUL LIBRETTO FORMATIVO DEL CITTADINO .....	103
SOGGETTI FORMATORI, DURATA, INDIRIZZI E REQUISITI MINIMI DEI CORSI DI FORMAZIONE TEORICO-PRATICO PER LAVORATORI ADDETTI AI SISTEMI DI ACCESSO E POSIZIONAMENTO MEDIANTE FUNI (articolo 116, comma 4) .....	103
1. INDIVIDUAZIONE DEI SOGGETTI FORMATORI E SISTEMA DI ACCREDITAMENTO .....	103
2. INDIVIDUAZIONE E REQUISITI DEI DOCENTI.....	103
3. DESTINATARI DEI CORSI .....	103
4. INDIRIZZI E REQUISITI MINIMI DEI CORSI .....	103
4.1. ORGANIZZAZIONE.....	103
4.2. ARTICOLAZIONE DEL PERCORSO FORMATIVO .....	104
4.3. METODOLOGIA DIDATTICA.....	104
5. PROGRAMMA DEI CORSI (PER LAVORATORI).....	104
6. VALUTAZIONE E CERTIFICAZIONE.....	106
7. MODULO DI AGGIORNAMENTO .....	106
8. REGISTRAZIONE SUL LIBRETTO FORMATIVO DEL CITTADINO .....	106
MODULO DI FORMAZIONE SPECIFICO TEORICO-PRATICO PER PREPOSTI CON FUNZIONE DI SORVEGLIANZA DEI LAVORI ADDETTI AI SISTEMI DI ACCESSO E POSIZIONAMENTO MEDIANTE FUNI (articolo 116, comma 4) .....	106
MODULO DI AGGIORNAMENTO .....	107
<b>ALLEGATO XXII .....</b>	<b>108</b>
<b>CONTENUTI MINIMI DEL Pi.M.U.S. ....</b>	<b>108</b>
<b>ALLEGATO XXIII.....</b>	<b>109</b>
<b>DEROGA AMMESSA PER I PONTI SU RUOTE A TORRE .....</b>	<b>109</b>
<b>ALLEGATO XXIV .....</b>	<b>110</b>
<b>PRESCRIZIONI GENERALI PER LA SEGNALETICA DI SICUREZZA.....</b>	<b>110</b>
1. CONSIDERAZIONI PRELIMINARI.....	110
2. MODI DI SEGNALAZIONE .....	110
2.1. Segnalazione permanente .....	110
2.2. Segnalazione occasionale .....	110
3. INTERCAMBIABILITÀ E COMPLEMENTARITÀ DELLA SEGNALETICA .....	110
4. COLORI DI SICUREZZA .....	110
<b>ALLEGATO XXV.....</b>	<b>112</b>
<b>PRESCRIZIONI GENERALI PER I CARTELLI SEGNALETICI.....</b>	<b>112</b>
1. Caratteristiche intrinseche .....	112
2. Condizioni d'impiego.....	112
3. Cartelli da utilizzare .....	112
3.1. Cartelli di divieto.....	112
3.2. Cartelli di avvertimento .....	113
3.3. Cartelli di prescrizione .....	114
3.4. Cartelli di salvataggio.....	114
3.5. Cartelli per le attrezzature antincendio .....	115
<b>ALLEGATO XXVI .....</b>	<b>116</b>
<b>PRESCRIZIONI PER LA SEGNALETICA DEI CONTENITORI E DELLE TUBAZIONI.....</b>	<b>116</b>
<b>ALLEGATO XXVII .....</b>	<b>117</b>



<b>PRESCRIZIONI PER LA SEGNALETICA DESTINATA AD IDENTIFICARE E AD INDICARE L'UBICAZIONE DELLE ATTREZZATURE ANTINCENDIO.....</b>	<b>117</b>
<b>ALLEGATO XXVIII.....</b>	<b>118</b>
<b>PRESCRIZIONI PER LA SEGNALAZIONE DI OSTACOLI E DI PUNTI DI PERICOLO E PER LA SEGNALAZIONE DELLE VIE DI CIRCOLAZIONE .....</b>	<b>118</b>
1. Segnalazione di ostacoli e di punti di pericolo .....	118
2. Segnalazione delle vie di circolazione .....	118
<b>ALLEGATO XXIX .....</b>	<b>119</b>
<b>PRESCRIZIONI PER I SEGNALI LUMINOSI.....</b>	<b>119</b>
1. Proprietà intrinseche.....	119
2. Regole particolari d'impiego.....	119
<b>ALLEGATO XXX.....</b>	<b>120</b>
<b>PRESCRIZIONI PER I SEGNALI ACUSTICI.....</b>	<b>120</b>
1. Proprietà intrinseche.....	120
2. Codice da usarsi .....	120
<b>ALLEGATO XXXI .....</b>	<b>121</b>
<b>PRESCRIZIONI PER LA COMUNICAZIONE VERBALE.....</b>	<b>121</b>
1. Proprietà intrinseche.....	121
2. Regole particolari d'impiego.....	121
<b>ALLEGATO XXXII .....</b>	<b>122</b>
<b>PRESCRIZIONI PER I SEGNALI GESTUALI.....</b>	<b>122</b>
1. Proprietà .....	122
2. Regole particolari d'impiego.....	122
3. Gesti convenzionali da utilizzare.....	122
A. Gesti generali.....	122
B. Movimenti verticali .....	123
C. Movimenti orizzontali .....	123
D. Pericolo.....	123
<b>ALLEGATO XXXIII.....</b>	<b>124</b>
<b>MOVIMENTAZIONE MANUALE DEI CARICHI.....</b>	<b>124</b>
ELEMENTI DI RIFERIMENTO .....	124
1. CARATTERISTICHE DEL CARICO .....	124
2. SFORZO FISICO RICHIESTO .....	124
3. CARATTERISTICHE DELL'AMBIENTE DI LAVORO .....	124
4. ESIGENZE CONNESSE ALL'ATTIVITÀ.....	124
FATTORI INDIVIDUALI DI RISCHIO .....	124
RIFERIMENTI A NORME TECNICHE.....	124
<b>ALLEGATO XXXIV .....</b>	<b>125</b>
<b>VIDEOTERMINALI .....</b>	<b>125</b>
REQUISITI MINIMI .....	125
Osservazione preliminare .....	125
1. Attrezzature .....	125
a) Osservazione generale.....	125
b) Schermo.....	125
c) Tastiera e dispositivi di puntamento.....	125
d) Piano di lavoro.....	125
e) Sedile di lavoro.....	125
f) Computer portatili.....	126
2. Ambiente .....	126
a) Spazio .....	126
b) Illuminazione .....	126
c) Rumore.....	126

d) Radiazioni .....	126
e) Parametri microclimatici .....	126
3. Interfaccia elaboratore/uomo .....	126
<b>ALLEGATO XXXV .....</b>	<b>127</b>
<b>AGENTI FISICI .....</b>	<b>127</b>
A. VIBRAZIONI TRASMESSE AL SISTEMA MANO-BRACCIO .....	127
1. Valutazione dell'esposizione .....	127
2. Misurazione .....	127
3. Interferenze .....	127
4. Rischi indiretti .....	127
5. Attrezzature di protezione individuale .....	127
B. VIBRAZIONI TRASMESSE AL CORPO INTERO .....	127
1. Valutazione dell'esposizione .....	127
2. Misurazione .....	127
3. Interferenze .....	127
4. Rischi indiretti .....	128
5. Prolungamento dell'esposizione .....	128
<b>ALLEGATO XXXVI .....</b>	<b>129</b>
<b>CAMPI ELETTROMAGNETICI .....</b>	<b>129</b>
Parte I - GRANDEZZE FISICHE CONCERNENTI L'ESPOSIZIONE AI CAMPI ELETTROMAGNETICI .....	129
Parte II - EFFETTI NON TERMICI .....	129
A. Valori Limite di Esposizione (VLE) .....	129
B. Valori di Azione (VA) .....	130
Parte III - EFFETTI TERMICI .....	132
A. Valori Limite di Esposizione (VLE) .....	132
B. Valori di Azione (VA) .....	133
<b>ALLEGATO XXXVII .....</b>	<b>135</b>
<b>RADIAZIONI OTTICHE .....</b>	<b>135</b>
Parte I - Radiazioni ottiche non coerenti .....	135
Parte II - Radiazioni Laser .....	142
<b>ALLEGATO XXXVIII .....</b>	<b>149</b>
<b>VALORI LIMITE DI ESPOSIZIONE PROFESSIONALE .....</b>	<b>149</b>
<b>ALLEGATO XXXIX .....</b>	<b>152</b>
<b>VALORI LIMITE BIOLOGICI OBBLIGATORI E PROCEDURE DI SORVEGLIANZA SANITARIA .....</b>	<b>152</b>
PIOMBO e suoi composti ionici .....	152
<b>ALLEGATO XL .....</b>	<b>153</b>
<b>DIVIETI .....</b>	<b>153</b>
<b>ALLEGATO XLI .....</b>	<b>154</b>
<b>METODICHE STANDARDIZZATE DI MISURAZIONE DEGLI AGENTI .....</b>	<b>154</b>
<b>ALLEGATO XLII .....</b>	<b>155</b>
<b>ELENCO DI SOSTANZE, MISCELE E PROCESSI .....</b>	<b>155</b>
<b>ALLEGATO XLIII .....</b>	<b>156</b>
<b>VALORI LIMITE DI ESPOSIZIONE PROFESSIONALE .....</b>	<b>156</b>
<b>ALLEGATO XLIV .....</b>	<b>157</b>
<b>ELENCO ESEMPLIFICATIVO DI ATTIVITÀ LAVORATIVE CHE POSSONO COMPORTARE LA PRESENZA   DI AGENTI BIOLOGICI .....</b>	<b>157</b>
<b>ALLEGATO XLV .....</b>	<b>158</b>
<b>SEGNALE DI RISCHIO BIOLOGICO .....</b>	<b>158</b>
<b>ALLEGATO XLVI .....</b>	<b>159</b>
<b>ELENCO DEGLI AGENTI BIOLOGICI CLASSIFICATI .....</b>	<b>159</b>

BATTERI e organismi simili .....	160
VIRUS.....	162
PARASSITI.....	165
FUNGHI.....	166
<b>ALLEGATO XLVII.....</b>	<b>168</b>
<b>SPECIFICHE SULLE MISURE DI CONTENIMENTO E SUI LIVELLI DI CONTENIMENTO .....</b>	<b>168</b>
<b>ALLEGATO XLVIII .....</b>	<b>169</b>
<b>SPECIFICHE PER PROCESSI INDUSTRIALI .....</b>	<b>169</b>
AGENTI BIOLOGICI DEL GRUPPO 1. ....	169
AGENTI BIOLOGICI DEI GRUPPI 2, 3 e 4. ....	169
<b>ALLEGATO XLIX .....</b>	<b>170</b>
<b>RIPARTIZIONE DELLE AREE IN CUI POSSONO FORMARSI ATMOSFERE ESPLOSIVE .....</b>	<b>170</b>
1. AREE IN CUI POSSONO FORMARSI ATMOSFERE ESPLOSIVE .....	170
2. CLASSIFICAZIONE DELLE AREE A RISCHIO DI ESPLOSIONE .....	170
<b>ALLEGATO L .....</b>	<b>171</b>
<b>A. PRESCRIZIONI MINIME PER IL MIGLIORAMENTO DELLA PROTEZIONE DELLA SICUREZZA E DELLA SALUTE DEI LAVORATORI CHE POSSONO ESSERE ESPOSTI AL RISCHIO DI ATMOSFERE ESPLOSIVE. ....</b>	<b>171</b>
1. Provvedimenti organizzativi.....	171
2. Misure di protezione contro le esplosioni.....	171
<b>B. CRITERI PER LA SCELTA DEGLI APPARECCHI E DEI SISTEMI DI PROTEZIONE. ....</b>	<b>172</b>
<b>ALLEGATO LI.....</b>	<b>173</b>
<b>SEGNALE DI AVVERTIMENTO PER INDICARE LE AREE IN CUI POSSONO FORMARSI ATMOSFERE ESPLOSIVE .....</b>	<b>173</b>





## RICHIAMO AGLI ALLEGATI DAGLI ARTICOLI DEL TESTO UNICO

ALLEGATO	ARTICOLO D.LGS 81/08	ARTICOLO SANZIONATORIO				
		Datore di lavoro e dirigenti	Preposto	Lavoratori	Medico competente	Altri (CSE, CSP, ...)
<a href="#">Allegato I</a>	<a href="#">art. 14 c.1</a>	sospensione				
<a href="#">Allegato II</a>	<a href="#">art. 34 c.1</a>					
<a href="#">Allegato 3A</a>	<a href="#">art.40 c.2-bis</a>					
	<a href="#">art. 41 c.5</a>				<a href="#">art. 58 c.1 l.e)</a>	
<a href="#">Allegato 3B</a>	<a href="#">art. 40 c.1</a>				<a href="#">art. 58 c.1 l.e)</a>	
	<a href="#">art.40 c.2-bis</a>					
<a href="#">Allegato IV</a>	<a href="#">art. 63 c.1</a>					
	<a href="#">art. 64 c.1 (art. 63 c.1)</a>	<a href="#">art. 68 c.1 l.b)</a>				
<a href="#">Allegato V</a>	<a href="#">art. 70 c.2</a>	<b>datore di lavoro</b> <a href="#">Art. 87, c. 2, lett. b)</a> per i punti: <a href="#">3.2.1</a> , <a href="#">5.6.1</a> , <a href="#">5.6.6</a> , <a href="#">5.6.7</a> , <a href="#">5.9.1</a> , <a href="#">5.9.2</a> , <a href="#">5.13.8</a> e <a href="#">5.13.9</a> <a href="#">Art. 87, c. 3, lett. a)</a> per i punti: <a href="#">3.1.8</a> , <a href="#">3.1.11</a> , <a href="#">3.3.1</a> , <a href="#">5.1.3</a> , <a href="#">5.1.4</a> , <a href="#">5.5.3</a> , <a href="#">5.5.7</a> , <a href="#">5.7.1</a> , <a href="#">5.7.3</a> , <a href="#">5.12.1</a> , <a href="#">5.15.2</a> , <a href="#">5.16.2</a> , <a href="#">5.16.4</a> <a href="#">Art. 87, c. 4, lett. a)</a> per gli altri punti (vedere <a href="#">nota all'art. 87 comma 4</a> )				
	<a href="#">art. 71 c.1 (art. 70 c.2)</a>	<a href="#">art. 87 c.2 lett. c)</a>				
	<a href="#">art. 72 c.1</a>	<a href="#">Art. 87, c. 7</a>				
<a href="#">Allegato VI</a>	<a href="#">art. 71 c.3</a>	<b>datore di lavoro</b> <a href="#">Art. 87, c. 3, lett. b)</a> per i punti: <a href="#">3.1.3</a> , <a href="#">3.1.4</a> , <a href="#">3.1.5</a> , <a href="#">3.1.6</a> , <a href="#">3.1.7</a> , <a href="#">3.2.1</a> <a href="#">Art. 87, c. 4, lett. b)</a> (vedere <a href="#">nota all'art. 87 comma 4</a> )				
<a href="#">Allegato VII</a>	<a href="#">art. 71 c.11</a>	<a href="#">Art. 87 c. 4 lett. b)</a>				
	<a href="#">art. 71 c.13</a>					
	<a href="#">art. 71 c.14</a>					
<a href="#">Allegato VIII</a>	<a href="#">art. 79 c.1</a>					
<a href="#">Allegato IX</a>	<a href="#">art. 83 c.1</a>	<a href="#">Art. 87 c. 2 lett. e)</a>				
	<a href="#">art. 85 c.2</a>	<b>datore di lavoro</b> <a href="#">Art. 87 c. 2 lett. e)</a> combinato disposto con l' <a href="#">art. 85 c.1</a>				
	<a href="#">art. 117 c.2</a>	<a href="#">art. 159 c.2 lett.a)</a>				
<a href="#">Allegato X</a>	<a href="#">art. 88 c.2 l.g-bis</a>					
	<a href="#">art. 88 c.2 l.g-ter</a>					
	<a href="#">art. 89 c.1 l. a)</a>					
<a href="#">Allegato XI</a>	<a href="#">art. 26 c.3-bis</a>					
	<a href="#">art.90 c.9 l.a)</a>	<a href="#">Art. 157, c.1 l.b)</a>				
	<a href="#">art.90 c.9 l.b)</a>					
	<a href="#">art. 100 c.1</a>					
<a href="#">Allegato XII</a>	<a href="#">art. 99 c.1</a>					
<a href="#">Allegato XIII</a>	<a href="#">art. 96 c.1 l. a)</a>	<a href="#">art. 159 c.2 lett. c)</a>				
<a href="#">Allegato XIV</a>	<a href="#">art. 98 commi 2, 3 e 4</a>					
<a href="#">Allegato XV</a>	<a href="#">art. 89 c.1 l. h)</a>					
	<a href="#">art. 91 c.1 l. a)</a>					<b>CSP: <a href="#">art.158 c.1</a></b>
	<a href="#">art.97 c.3-bis</a>					
	<a href="#">art. 100 c.1</a>					
<a href="#">Allegato XVI</a>	<a href="#">art. 91 c.1 l. b)</a>					<b>CSP: <a href="#">art.158 c.1</a></b>
<a href="#">Allegato XVII</a>	<a href="#">art. 90 c.9 l. a)</a>	<b>committenti e RL</b> <a href="#">art. 157 c.1 l.b)</a>				
	<a href="#">art. 97 c.2</a>	<b>DdL Impr. Aff.</b> <a href="#">Art. 55, co. 5, lett. b)</a> [comb. disp. con <a href="#">art.26 c.1 l.a)</a>				
<a href="#">Allegato XVIII</a>	<a href="#">art. 108 c.1</a>	<a href="#">art. 159 c.2 lett.b)</a>				
	<a href="#">art. 119c. 7-bis</a>	<a href="#">art. 159 c.2 lett.b)</a>				
	<a href="#">art. 122 c.1</a>	<a href="#">art. 159 c.2 lett.a)</a>				
	<a href="#">art. 139 c.1</a>	<a href="#">art. 159 c. 2 lett.c)</a>				
	<a href="#">all. XIX punto 2</a>	<a href="#">art. 159 c. 2 lett.c)</a>				
<a href="#">Allegato XIX</a>	<a href="#">art. 112 c.2</a>	<a href="#">art. 159 c.2 lett.b)</a>				
	<a href="#">all. XXII punto 10</a>					
<a href="#">Allegato XX</a>	<a href="#">art. 113 c.10</a>	<a href="#">art. 159 c. 2 lett.c)</a>				
	<a href="#">all. XXIII punto 1</a>					
<a href="#">Allegato XXI</a>	<a href="#">art. 116 c.4</a>	<a href="#">art. 159 c. 2 lett.c)</a>				
	<a href="#">art. 136 c.8</a>	<a href="#">art. 159 c. 2 lett.c)</a>				
<a href="#">Allegato XXII</a>	<a href="#">art. 134 c.1</a>	<a href="#">art. 159 c. 2 lett.c)</a>				
<a href="#">Allegato XXIII</a>	<a href="#">art. 140 c.4</a>	<a href="#">art. 159 c. 2 lett.c)</a>				
<a href="#">Allegato XXIV</a>	<a href="#">art. 163 c.1</a>	<a href="#">art. 165 c.1 l.a)</a>				
	<a href="#">art. 163 c.2</a>	<a href="#">art. 165 c.1 l.a)</a>				
<a href="#">Allegato XXV</a>	<a href="#">art. 163 c.1</a>	<a href="#">art. 165 c.1 l.a)</a>				
	<a href="#">art. 163 c.2</a>	<a href="#">art. 165 c.1 l.a)</a>				
	<a href="#">all. XXIV punto 1.1</a>	<a href="#">art. 165 c.1 l.a)</a>				

ALLEGATO	ARTICOLO D.LGS 81/08	ARTICOLO SANZIONATORIO				
		Datore di lavoro e dirigenti	Preposto	Lavoratori	Medico competente	Altri (CSE, CSP, ...)
Allegato XXVI	<a href="#">art. 163 c.1</a>	<a href="#">art. 165 c.1 l.a)</a>				
	<a href="#">art. 163 c.2</a>	<a href="#">art. 165 c.1 l.a)</a>				
	<a href="#">all. XXIV punto 1.1</a>	<a href="#">art. 165 c.1 l.a)</a>				
	<a href="#">all. XXIV punto 2.1.2</a>	<a href="#">art. 165 c.1 l.a)</a>				
Allegato XXVII	<a href="#">art. 163 c.1</a>	<a href="#">art. 165 c.1 l.a)</a>				
	<a href="#">art. 163 c.2</a>	<a href="#">art. 165 c.1 l.a)</a>				
	<a href="#">all. XXIV punto 1.1</a>	<a href="#">art. 165 c.1 l.a)</a>				
Allegato XXVIII	<a href="#">art. 163 c.1</a>	<a href="#">art. 165 c.1 l.a)</a>				
	<a href="#">art. 163 c.2</a>	<a href="#">art. 165 c.1 l.a)</a>				
	<a href="#">art. 163 c.3</a>	<a href="#">art. 165 c.1 l.a)</a>				
	<a href="#">all. XXIV punto 1.1</a>	<a href="#">art. 165 c.1 l.a)</a>				
Allegato XXIX	<a href="#">art. 163 c.1</a>	<a href="#">art. 165 c.1 l.a)</a>				
	<a href="#">art. 163 c.2</a>	<a href="#">art. 165 c.1 l.a)</a>				
	<a href="#">all. XXIV punto 1.1</a>	<a href="#">art. 165 c.1 l.a)</a>				
Allegato XXX	<a href="#">art. 163 c.1</a>	<a href="#">art. 165 c.1 l.a)</a>				
	<a href="#">art. 163 c.2</a>	<a href="#">art. 165 c.1 l.a)</a>				
	<a href="#">all. XXIV punto 1.1</a>	<a href="#">art. 165 c.1 l.a)</a>				
Allegato XXXI	<a href="#">art. 163 c.1</a>	<a href="#">art. 165 c.1 l.a)</a>				
	<a href="#">art. 163 c.2</a>	<a href="#">art. 165 c.1 l.a)</a>				
	<a href="#">all. XXIV punto 1.1</a>	<a href="#">art. 165 c.1 l.a)</a>				
Allegato XXXII	<a href="#">art. 163 c.1</a>	<a href="#">art. 165 c.1 l.a)</a>				
	<a href="#">art. 163 c.2</a>	<a href="#">art. 165 c.1 l.a)</a>				
	<a href="#">all. XXIV punto 1.1</a>	<a href="#">art. 165 c.1 l.a)</a>				
Allegato XXXIII	<a href="#">art. 168 c.2</a>	<a href="#">art. 170 c.1 l.a)</a>				
	<a href="#">art. 168 c.3</a>					
	<a href="#">art. 169 c.1 l.a)</a>	<a href="#">art. 170 c.1 l.b)</a>				
	<a href="#">art. 169 c.1 l.b)</a>	<a href="#">art. 170 c.1 l.a)</a>				
Allegato XXXIV	<a href="#">art. 174 c.3</a>	<a href="#">art. 178 c.1 l.a)</a>				
Allegato XXXV	<a href="#">art. 202 c.3</a>	<a href="#">Art. 219 c.1, l.b)</a>				
	<a href="#">art. 202 c.4</a>	<a href="#">Art. 219 c.1, l.b)</a>				
Allegato XXXVI	<a href="#">art. 207 c.1</a>					
	<a href="#">art. 208</a>					
Allegato XXXVII	<a href="#">art. 215 c.1</a>					
	<a href="#">art. 215 c.2</a>					
Allegato XXXVIII	<a href="#">art. 222 c.1 l.d)</a>					
	<a href="#">art. 223 c.1 l.e)</a>	<a href="#">Art. 262 c.1, l.a)</a>				
	<a href="#">art. 232 c.2</a>					
Allegato XXXIX	<a href="#">art. 222 c.1 l.e)</a>					
Allegato XL	<a href="#">art. 223 c.1 l.e)</a>	<a href="#">Art. 262 c.1, l.a)</a>				
	<a href="#">art. 228 c.1</a>	<a href="#">Art. 262 c.2 l. a)</a>	<a href="#">art. 263 c.1 l.a)</a>			
Allegato XLI	<a href="#">art. 228 c.2</a>					
	<a href="#">art. 232 c.2</a>					
	<a href="#">art. 225 c.2</a>	<a href="#">Art. 262 c.2 l. a)</a>	<a href="#">art. 263 c.1 l.a)</a>			
Allegato XLII	<a href="#">art. 237 c.1 l.d)</a>	<a href="#">Art. 262 c.2 l. a)</a>				
	<a href="#">art. 232 c.2</a>					
	<a href="#">art. 234 c.1 l.a)</a>					
Allegato XLIII	<a href="#">art. 235 c.3</a>	<a href="#">Art. 262 c.2 l. a)</a>	<a href="#">art. 263 c.1 l.a)</a>			
	<a href="#">art. 236 c.4 l.a)</a>	<a href="#">Art. 262 c.2 l. a)</a>	<a href="#">art. 263 c.1 l.a)</a>			
	<a href="#">art. 245 c.2 l.a)</a>					
Allegato XLIV	<a href="#">art. 234 c.1 l.c)</a>					
	<a href="#">art. 245 c.2 l.a)</a>					
Allegato XLV	<a href="#">art. 271 c.4</a>					
Allegato XLVI	<a href="#">art. 272 c.2 l.f)</a>	<a href="#">Art. 282 c. 2 l. a)</a>	<a href="#">art. 283 c.1 l.a)</a>			
Allegato XLVII	<a href="#">art. 268 c.3</a>					
	<a href="#">art. 271 c.1 l.a)</a>	<a href="#">Art. 282, co. 1</a>				
	<a href="#">art. 275 c.1</a>	<a href="#">Art. 282 c. 2 l. a)</a>	<a href="#">art. 283 c.1 l.a)</a>			
	<a href="#">art. 279 c.5</a>					
Allegato XLVIII	<a href="#">art. 274 c.3</a>	<a href="#">Art. 282 c. 2 l. a)</a>	<a href="#">art. 283 c.1 l.a)</a>			
	<a href="#">art. 275 c.1</a>	<a href="#">Art. 282 c. 2 l. a)</a>	<a href="#">art. 283 c.1 l.a)</a>			
	<a href="#">art. 276 c.1</a>	<a href="#">Art. 282 c. 2 l. a)</a>	<a href="#">art. 283 c.1 l.a)</a>			
Allegato XLVIII	<a href="#">art. 276 c.1</a>	<a href="#">Art. 282 c. 2 l. a)</a>	<a href="#">art. 283 c.1 l.a)</a>			

ALLEGATO	ARTICOLO D.LGS 81/08	ARTICOLO SANZIONATORIO				
		Datore di lavoro e dirigenti	Preposto	Lavoratori	Medico competente	Altri (CSE, CSP, ...)
<a href="#">Allegato XLIX</a>	<a href="#">art. 293 c.1</a>	<a href="#">art. 297 c.2</a>				
	<a href="#">art. 294 c.2 l.c)</a>	<a href="#">art. 297 c.2</a>				
	<a href="#">art. 296 c.1</a>	<a href="#">art. 297 c.2</a>				
	<a href="#">all. L</a>	<a href="#">art. 297 c.2 [comb. disp. l'art.293]</a>				
<a href="#">Allegato L</a>	<a href="#">art. 293 c.2</a>	<a href="#">art. 297 c.2</a>				
	<a href="#">art. 294 c.2 l.d)</a>	<a href="#">art. 297 c.2</a>				
	<a href="#">art. 295 c.1</a>					
	<a href="#">art. 295 c.2</a>					
	<a href="#">all. XLIX, punto 2</a>	<a href="#">art. 297 c.2 [comb. disp. l'art.293]</a>				
<a href="#">Allegato LI</a>	<a href="#">art. 293 c.3</a>					

**SCHEMA RIASSUNTIVO DEI TITOLI**

<b><u>TITOLO II</u></b> LUOGHI DI LAVORO	<b><u>TITOLO III</u></b> USO DELLE ATTREZZATURE DI LAVORO E DEI DISPOSITIVI DI PROTEZIONE INDIVIDUALE	<b><u>TITOLO IV</u></b> CANTIERI TEMPORANEI O MOBILI
<b><u>TITOLO XIII</u></b> NORME TRANSITORIE E FINALI	<b><u>TITOLO I</u></b> PRINCIPI COMUNI	<b><u>TITOLO V</u></b> SEGNALETICA DI SALUTE E SICUREZZA SUL LAVORO
<b><u>TITOLO XII</u></b> DISPOSIZIONI IN MATERIA PENALE E DI PROCEDURA PENALE		<b><u>TITOLO VI</u></b> MOVIMENTAZIONE MANUALE DEI CARICHI
<b><u>TITOLO X-BIS</u></b> PROTEZIONE DALLE FERITE DA TAGLIO E DA PUNTA NEL SETTORE OSPEDALIERO E SANITARIO		<b><u>TITOLO VII</u></b> ATTREZZATURE MUNITE DI VIDEOTERMINALI
<b><u>TITOLO XI</u></b> PROTEZIONE DA ATMOSFERE ESPLOSIVE		<b><u>TITOLO VIII</u></b> AGENTI FISICI
<b><u>TITOLO X</u></b> ESPOSIZIONE AD AGENTI BIOLOGICI		<b><u>TITOLO IX</u></b> SOSTANZE PERICOLOSE



## SCHEMA RIASSUNTIVO DEGLI ALLEGATI

<b><u>TITOLO I</u></b> PRINCIPI COMUNI	<b><u>CAPO II</u></b> SISTEMA ISTITUZIONALE	<b><u>ALLEGATO I</u></b> GRAVI VIOLAZIONI AI FINI DELL'ADOZIONE DEL PROVVEDIMENTO DI SOSPENSIONE DELL'ATTIVITÀ IMPRENDITORIALE
	<b><u>CAPO III</u></b> GESTIONE DELLA PREVENZIONE NEI LUOGHI DI LAVORO  <b><u>SEZIONE III</u></b> SERVIZIO DI PREVENZIONE E PROTEZIONE	<b><u>ALLEGATO II</u></b> CASI IN CUI È CONSENTITO LO SVOLGIMENTO DIRETTO DA PARTE DEL DATORE DI LAVORO DEI COMPITI DI PREVENZIONE E PROTEZIONE DEI RISCHI (ART. 34)
	<b><u>CAPO III</u></b> GESTIONE DELLA PREVENZIONE NEI LUOGHI DI LAVORO  <b><u>SEZIONE V</u></b> SORVEGLIANZA SANITARIA	<b><u>ALLEGATO 3A</u></b> CARTELLA SANITARIA E DI RISCHIO VISITA MEDICA PREVENTIVA VISITA MEDICA CONSERVAZIONE DELLA CARTELLA SANITARIA E DI RISCHIO CESSAZIONE DELL'INCARICO DEL MEDICO  <b><u>ALLEGATO 3B</u></b> INFORMAZIONI RELATIVE AI DATI AGGREGATI SANITARI E DI RISCHIO DEI LAVORATORI SOTTOPOSTI A SORVEGLIANZA SANITARIA
<b><u>TITOLO II</u></b> LUOGHI DI LAVORO	<b><u>CAPO I</u></b> DISPOSIZIONI GENERALI	<b><u>ALLEGATO IV</u></b> REQUISITI DEI LUOGHI DI LAVORO
<b><u>TITOLO III</u></b> USO DELLE ATTREZZATURE DI LAVORO E DEI DISPOSITIVI DI PROTEZIONE INDIVIDUALE	<b><u>CAPO I</u></b> USO DELLE ATTREZZATURE DI LAVORO	<b><u>ALLEGATO V</u></b> REQUISITI DI SICUREZZA DELLE ATTREZZATURE DI LAVORO COSTRUITE IN ASSENZA DI DISPOSIZIONI LEGISLATIVE E REGOLAMENTARI DI RECEPIMENTO DELLE DIRETTIVE COMUNITARIE DI PRODOTTO, O MESSE A DISPOSIZIONE DEI LAVORATORI ANTECEDENTEMENTE ALLA DATA DELLA LORO EMANAZIONE
		<b><u>ALLEGATO VI</u></b> DISPOSIZIONI CONCERNENTI L'USO DELLE ATTREZZATURE DI LAVORO
	<b><u>CAPO II</u></b> USO DEI DISPOSITIVI DI PROTEZIONE INDIVIDUALE	<b><u>ALLEGATO VII</u></b> VERIFICHE DI ATTREZZATURE
	<b><u>CAPO III</u></b> IMPIANTI E APPARECCHIATURE ELETTRICHE	<b><u>ALLEGATO VIII</u></b> DISPOSITIVI DI PROTEZIONE INDIVIDUALE
		<b><u>ALLEGATO IX</u></b> VALORI DELLE TENSIONI NOMINALI DI ESERCIZIO DELLE MACCHINE ED IMPIANTI ELETTRICI

<b><u>TITOLO IV</u></b> <b>CANTIERI TEMPORANEI O MOBILI</b>	<b><u>CAPO I</u></b> <b>MISURE PER LA SALUTE E SICUREZZA NEI CANTIERI TEMPORANEI O MOBILI</b>	<b><u>ALLEGATO X</u></b> ELENCO DEI LAVORI EDILI O DI INGEGNERIA CIVILE DI CUI ALL'ARTICOLO 89 COMMA 1, LETTERA A)
		<b><u>ALLEGATO XI</u></b> ELENCO DEI LAVORI COMPORTANTI RISCHI PARTICOLARI PER LA SICUREZZA E LA SALUTE DEI LAVORATORI DI CUI ALL'ARTICOLO 100, COMMA 1
		<b><u>ALLEGATO XII</u></b> CONTENUTO DELLA NOTIFICA PRELIMINARE DI CUI ALL'ARTICOLO 99
		<b><u>ALLEGATO XIII</u></b> PRESCRIZIONI DI SICUREZZA E DI SALUTE PER LA LOGISTICA DI CANTIERE PRESCRIZIONI PER I SERVIZI IGIENICO-ASSISTENZIALI A DISPOSIZIONE DEI LAVORATORI NEI CANTIERI PRESCRIZIONI PER I POSTI DI LAVORO NEI CANTIERI
		<b><u>ALLEGATO XIV</u></b> CONTENUTI MINIMI DEL CORSO DI FORMAZIONE PER I COORDINATORI PER LA PROGETTAZIONE E PER L'ESECUZIONE DEI LAVORI
		<b><u>ALLEGATO XV</u></b> CONTENUTI MINIMI DEI PIANI DI SICUREZZA NEI CANTIERI TEMPORANEI O MOBILI
		<b><u>ALLEGATO XVI</u></b> FASCICOLO CON LE CARATTERISTICHE DELL'OPERA
		<b><u>ALLEGATO XVII</u></b> IDONEITÀ TECNICO PROFESSIONALE
	<b><u>CAPO II</u></b> <b>NORME PER LA PREVENZIONE DEGLI INFORTUNI SUL LAVORO NELLE COSTRUZIONI E NEI LAVORI IN QUOTA</b>  <b><u>SEZIONE II</u></b> <b>DISPOSIZIONI DI CARATTERE GENERALE</b>	<b><u>ALLEGATO XVIII</u></b> VIABILITÀ NEI CANTIERI, PONTEGGI E TRASPORTO DEI MATERIALI
		<b><u>ALLEGATO XIX</u></b> VERIFICHE DI SICUREZZA DEI PONTEGGI METALLICI FISSI
		<b><u>ALLEGATO XX</u></b> A. COSTRUZIONE E IMPIEGO DI SCALE PORTATILI B. AUTORIZZAZIONE AI LABORATORI DI CERTIFICAZIONE (CONCERNENTI AD ESEMPIO: SCALE, PUNTELLI, PONTI SU RUOTE A TORRE E PONTEGGI)
		<b><u>ALLEGATO XXI</u></b> ACCORDO STATO, REGIONI E PROVINCE AUTONOME SUI CORSI DI FORMAZIONE PER LAVORATORI ADDETTI A LAVORI IN QUOTA
	<b><u>CAPO II</u></b> <b>NORME PER LA PREVENZIONE DEGLI INFORTUNI SUL LAVORO NELLE COSTRUZIONI E NEI LAVORI IN QUOTA</b>  <b><u>SEZIONE IV</u></b> <b>PONTEGGI E IMPALCATURE IN LEGNAME</b>	<b><u>ALLEGATO XVIII</u></b> VIABILITÀ NEI CANTIERI, PONTEGGI E TRASPORTO DEI MATERIALI  <b><u>2. PONTEGGI</u></b>
<b><u>CAPO II</u></b> <b>NORME PER LA PREVENZIONE DEGLI INFORTUNI SUL LAVORO NELLE COSTRUZIONI E NEI LAVORI IN</b>	<b><u>ALLEGATO XXI</u></b> ACCORDO STATO, REGIONI E PROVINCE AUTONOME SUI CORSI DI FORMAZIONE PER LAVORATORI ADDETTI A LAVORI IN QUOTA	

	<p>QUOTA <b><u>SEZIONE V</u></b> PONTEGGI FISSI</p>	<p><b><u>ALLEGATO XXII</u></b> CONTENUTI MINIMI DEL P.I.M.U.S.</p>
		<p><b><u>ALLEGATO XXIII</u></b> DEROGA AMMESSA PER I PONTI SU RUOTE A TORRE</p>
<p><b><u>TITOLO V</u></b> SEGNALETICA DI SALUTE E SICUREZZA SUL LAVORO</p>	<p><b><u>CAPO I</u></b> DISPOSIZIONI GENERALI</p>	<p><b><u>ALLEGATO XXIV</u></b> PRESCRIZIONI GENERALI PER LA SEGNALETICA DI SICUREZZA</p>
		<p><b><u>ALLEGATO XXV</u></b> PRESCRIZIONI GENERALI PER I CARTELLI SEGNALETICI</p>
		<p><b><u>ALLEGATO XXVI</u></b> PRESCRIZIONI PER LA SEGNALETICA DEI CONTENITORI E DELLE TUBAZIONI</p>
		<p><b><u>ALLEGATO XXVII</u></b> PRESCRIZIONI PER LA SEGNALETICA DESTINATA AD IDENTIFICARE E AD INDICARE L'UBICAZIONE DELLE ATTREZZATURE ANTINCENDIO</p>
		<p><b><u>ALLEGATO XXVIII</u></b> PRESCRIZIONI PER LA SEGNALAZIONE DI OSTACOLI E DI PUNTI DI PERICOLO E PER LA SEGNALAZIONE DELLE VIE DI CIRCOLAZIONE</p>
		<p><b><u>ALLEGATO XXIX</u></b> PRESCRIZIONI PER I SEGNALI LUMINOSI</p>
		<p><b><u>ALLEGATO XXX</u></b> PRESCRIZIONI PER I SEGNALI ACUSTICI</p>
		<p><b><u>ALLEGATO XXXI</u></b> PRESCRIZIONI PER LA COMUNICAZIONE VERBALE</p>
		<p><b><u>ALLEGATO XXXII</u></b> PRESCRIZIONI PER I SEGNALI GESTUALI</p>
<p><b><u>TITOLO VI</u></b> MOVIMENTAZIONE MANUALE DEI CARICHI</p>	<p><b><u>CAPO I</u></b> DISPOSIZIONI GENERALI</p>	<p><b><u>ALLEGATO XXXIII</u></b> MOVIMENTAZIONE MANUALE DEI CARICHI</p>
<p><b><u>TITOLO VII</u></b> ATTREZZATURE MUNITE DI VIDEOTERMINALI</p>	<p><b><u>CAPO II</u></b> OBBLIGHI DEL DATORE DI LAVORO, DEI DIRIGENTI E DEI PREPOSTI</p>	<p><b><u>ALLEGATO XXXIV</u></b> VIDEOTERMINALI</p>
<p><b><u>TITOLO VIII</u></b> AGENTI FISICI</p>	<p><b><u>CAPO II</u></b> PROTEZIONE DEI LAVORATORI CONTRO I RISCHI DI ESPOSIZIONE AL RUMORE DURANTE IL LAVORO</p>	<p><b><u>ALLEGATO XXXV</u></b> AGENTI FISICI</p>
	<p><b><u>CAPO IV</u></b> PROTEZIONE DEI LAVORATORI DAI RISCHI DI ESPOSIZIONE A CAMPI ELETTRROMAGNETICI</p>	<p><b><u>ALLEGATO XXXVI</u></b> CAMPI ELETTRROMAGNETICI</p>
	<p><b><u>CAPO V</u></b> PROTEZIONE DEI LAVORATORI DAI RISCHI DI ESPOSIZIONE A RADIAZIONI OTTICHE ARTIFICIALI</p>	<p><b><u>ALLEGATO XXXVII</u></b> RADIAZIONI OTTICHE</p>

<b><u>TITOLO IX</u></b> SOSTANZE PERICOLOSE	<b><u>CAPO I</u></b> PROTEZIONE DA AGENTI CHIMICI	<b><u>ALLEGATO XXXVIII</u></b> SOSTANZE PERICOLOSE - VALORI LIMITE DI ESPOSIZIONE PROFESSIONALE
		<b><u>ALLEGATO XXXIX</u></b> SOSTANZE PERICOLOSE - VALORI LIMITE BIOLOGICI OBBLIGATORI E PROCEDURE DI SORVEGLIANZA SANITARIA
		<b><u>ALLEGATO XL</u></b> SOSTANZE PERICOLOSE - DIVIETI
		<b><u>ALLEGATO XLI</u></b> SOSTANZE PERICOLOSE - METODICHE STANDARDIZZATE DI MISURAZIONE DEGLI AGENTI
	<b><u>CAPO II</u></b> PROTEZIONE DA AGENTI CANCEROGENI E MUTAGENI	<b><u>ALLEGATO XLII</u></b> SOSTANZE PERICOLOSE - ELENCO DI SOSTANZE, MISCELE E PROCESSI
		<b><u>ALLEGATO XLIII</u></b> SOSTANZE PERICOLOSE - VALORI LIMITE DI ESPOSIZIONE PROFESSIONALE
<b><u>TITOLO X</u></b> ESPOSIZIONE AD AGENTI BIOLOGICI	<b><u>CAPO I</u></b> DISPOSIZIONI GENERALI	<b><u>ALLEGATO XLIV</u></b> AGENTI BIOLOGICI - ELENCO ESEMPLIFICATIVO DI ATTIVITÀ LAVORATIVE CHE POSSONO COMPORTARE LA PRESENZA DI AGENTI BIOLOGICI
	<b><u>CAPO II</u></b> OBBLIGHI DEL DATORE DI LAVORO	<b><u>ALLEGATO XLV</u></b> AGENTI BIOLOGICI - SEGNALE DI RISCHIO BIOLOGICO
		<b><u>ALLEGATO XLVI</u></b> AGENTI BIOLOGICI - ELENCO DEGLI AGENTI BIOLOGICI CLASSIFICATI
		<b><u>ALLEGATO XLVII</u></b> AGENTI BIOLOGICI - SPECIFICHE SULLE MISURE DI CONTENIMENTO E SUI LIVELLI DI CONTENIMENTO
		<b><u>ALLEGATO XLVIII</u></b> AGENTI BIOLOGICI - SPECIFICHE PER PROCESSI INDUSTRIALI
<b><u>TITOLO X- BIS</u></b> PROTEZIONE DALLE FERITE DA TAGLIO E DA PUNTA NEL SETTORE OSPEDALIERO E SANITARIO		
<b><u>TITOLO XI</u></b> PROTEZIONE DA ATMOSFERE ESPLOSIVE	<b><u>CAPO I</u></b> DISPOSIZIONI GENERALI	<b><u>ALLEGATO XLIX</u></b> ATMOSFERE ESPLOSIVE - RIPARTIZIONE DELLE AREE IN CUI POSSONO FORMARSI ATMOSFERE ESPLOSIVE
		<b><u>ALLEGATO L</u></b> ATMOSFERE ESPLOSIVE
		<b><u>ALLEGATO LI</u></b> ATMOSFERE ESPLOSIVE - SEGNALE DI AVVERTIMENTO PER INDICARE LE AREE IN CUI POSSONO FORMARSI ATMOSFERE ESPLOSIVE



## **ALLEGATO I**

### **GRAVI VIOLAZIONI AI FINI DELL'ADOZIONE DEL PROVVEDIMENTO DI SOSPENSIONE DELL'ATTIVITÀ IMPRENDITORIALE**

#### ***Violazioni che espongono a rischi di carattere generale***

- Mancata elaborazione del documento di valutazione dei rischi;
- Mancata elaborazione del Piano di Emergenza ed Evacuazione;
- Mancata formazione ed addestramento;
- Mancata costituzione del servizio di prevenzione e protezione e nomina del relativo responsabile;
- Mancata elaborazione piano operativo di sicurezza (POS);

#### ***Violazioni che espongono al rischio di caduta dall'alto***

- Mancata fornitura del dispositivo di protezione individuale contro le cadute dall'alto;
- Mancanza di protezioni verso il vuoto.

#### ***Violazioni che espongono al rischio di seppellimento***

- Mancata applicazione delle armature di sostegno, fatte salve le prescrizioni desumibili dalla relazione tecnica di consistenza del terreno.

#### ***Violazioni che espongono al rischio di elettrocuzione***

- Lavori in prossimità di linee elettriche *in assenza di disposizioni organizzative e procedurali idonee a proteggere i lavoratori dai conseguenti rischi;*
- Presenza di conduttori nudi in tensione *in assenza di disposizioni organizzative e procedurali idonee a proteggere i lavoratori dai conseguenti rischi;*
- Mancanza protezione contro i contatti diretti ed indiretti (impianto di terra, interruttore magnetotermico, interruttore differenziale).

#### ***Violazioni che espongono al rischio d'amianto***

- Mancata notifica all'organo di vigilanza prima dell'inizio dei lavori che possono comportare il rischio di esposizione ad amianto.

*Richiami all'Allegato I:*

*- [Art. 14, co. 1](#)*

## **ALLEGATO II**

### **CASI IN CUI È CONSENTITO LO SVOLGIMENTO DIRETTO DA PARTE DEL DATORE DI LAVORO DEI COMPITI DI PREVENZIONE E PROTEZIONE DEI RISCHI ([articolo 34](#))**

1. Aziende artigiane e industriali <sup>(1)</sup> ..... fino a 30 *lavoratori*
2. Aziende agricole e zootecniche ..... fino a 30 *lavoratori*
3. Aziende della pesca ..... fino a 20 *lavoratori*
4. Altre aziende ..... fino a 200 *lavoratori*

<sup>(1)</sup> Escluse le aziende industriali di cui all'art. 1 del decreto del Presidente della Repubblica 17 maggio 1988, n. 175, e successive modifiche, soggette all'obbligo di dichiarazione o notifica ai sensi degli articoli 4 e 6 del decreto stesso, le centrali termoelettriche, gli impianti ed i laboratori nucleari, le aziende estrattive e altre attività minerarie, le aziende per la fabbricazione ed il deposito separato di esplosivi, polveri e munizioni, le strutture di ricovero e cura sia pubbliche sia private.

*Richiami all'Allegato II:*

- [Art. 34, co. 1](#)

## ALLEGATO 3A<sup>1</sup>

### CONTENUTI DELLA CARTELLA SANITARIA E DI RISCHIO

#### ANAGRAFICA DEL LAVORATORE:

Cognome e Nome  
Sesso  
Luogo di nascita  
Data di nascita  
Domicilio<sup>2</sup>  
Nazionalità  
Codice Fiscale

#### DATI RELATIVI ALL'AZIENDA:

Ragione Sociale o codice conto (nel caso di natanti)  
Unità Produttiva sede di lavoro / numero certificato unità navale  
Indirizzo Unità produttiva  
Attività svolta<sup>3</sup>

#### VISITA PREVENTIVA

REPARTO<sup>4</sup> E MANSIONE SPECIFICA DI DESTINAZIONE  
FATTORI DI RISCHIO<sup>5</sup>  
ANAMNESI LAVORATIVA<sup>6</sup>  
ANAMNESI FAMILIARE  
ANAMNESI FISIOLÓGICA  
ANAMNESI PATOLOGICA REMOTA<sup>7</sup>  
ANAMNESI PATOLOGICA PROSSIMA<sup>6</sup>  
PROGRAMMA DI SORVEGLIANZA SANITARIA (protocollo sanitario)  
ESAME OBIETTIVO (con particolare riferimento agli organi bersaglio)  
ACCERTAMENTI INTEGRATIVI<sup>8</sup>  
EVENTUALI PROVVEDIMENTI DEL MEDICO COMPETENTE<sup>9</sup>  
GIUDIZIO DI IDONEITÀ ALLA MANSIONE SPECIFICA<sup>10</sup>  
SCADENZA VISITA MEDICA SUCCESSIVA<sup>11</sup>  
DATA  
FIRMA DEL MEDICO COMPETENTE

#### VISITE SUCCESSIVE<sup>12</sup>

REPARTO<sup>1</sup> E MANSIONE SPECIFICA  
FATTORI DI RISCHIO (se diversi o variati rispetto ai precedenti controlli<sup>13</sup>)  
RACCORDO ANAMNESTICO  
VARIAZIONI DEL PROGRAMMA DI SORVEGLIANZA SANITARIA  
ESAME OBIETTIVO (con particolare riferimento agli organi bersaglio)  
ACCERTAMENTI INTEGRATIVI<sup>9</sup>  
EVENTUALI PROVVEDIMENTI DEL MEDICO COMPETENTE<sup>8</sup>

<sup>1</sup> Allegato da ultimo modificato dal Decreto 12 luglio 2016 del Ministero della Salute (G.U. Serie Generale, n. 184 del 8/08/2016) entrato in vigore il 9/08/2016, già modificato dal [decreto ministeriale 9 luglio 2012](#) - "Contenuti e modalità di trasmissione delle informazioni relative ai dati aggregati sanitari e di rischio dei lavoratori, ai sensi dell'articolo 40 del decreto legislativo 81/2008 in materia di tutela della salute e della sicurezza nei luoghi di lavoro." Pubblicato sulla Gazzetta Ufficiale n. 173 del 26 luglio 2012.

<sup>2</sup> Indicare Comune e Provincia, indirizzo, recapito telefonico

<sup>3</sup> riferita a comparto/lavorazione/codice categoria naviglio.

<sup>4</sup> da non indicare in caso di reparto unico.

<sup>5</sup> Specificare quali fattori di rischio, indicando anche, nei casi previsti dalla normativa vigente, i livelli di esposizione individuale.

<sup>6</sup> Specificare, con riferimento all'intera storia lavorativa del soggetto, comparti/lavorazioni svolte, relativo periodo e principali rischi riferiti dal lavoratore e tipologia contrattuale.

<sup>7</sup> Indicare sempre tipologia di invalidità (lavorativa o civile), malattie professionali riconosciute, tipologia e anno infortuni riferiti dal lavoratore.

<sup>8</sup> Elencare gli accertamenti eseguiti riportando in forma sintetica i risultati e allegando alla cartella i relativi referti.

<sup>9</sup> Indicare gli eventuali provvedimenti adottati dal medico competente quali ad esempio 1° certificato di malattia professionale ai sensi dell'art. 53 D.P.R. 1124/65, segnalazione di malattia professionale ex art. 139 D.P.R. 1124/65, lettere al curante, ecc...

<sup>10</sup> Ai sensi dell'[art. 41 c 6](#).

<sup>11</sup> Da indicare solo se diversa da quella riscontrabile dal protocollo sanitario.

<sup>12</sup> Specificare la tipologia di visita di cui all'[art.41 comma 2](#).

<sup>13</sup> Specificare quali con riferimento alla valutazione dei rischi, indicando anche, nei casi previsti dalla normativa vigente, i livelli di esposizione individuale.

GIUDIZIO DI IDONEITÀ ALLA MANSIONE SPECIFICA<sup>9</sup>  
SCADENZA VISITA MEDICA SUCCESSIVA<sup>10</sup>  
DATA  
FIRMA DEL MEDICO COMPETENTE

**CONTENUTI MINIMI DELLA COMUNICAZIONE SCRITTA DEL GIUDIZIO DI IDONEITÀ ALLA MANSIONE:**

GENERALITÀ DEL LAVORATORE  
RAGIONE SOCIALE DELL'AZIENDA  
REPARTO<sup>3</sup>, MANSIONE E RISCHI  
GIUDIZIO DI IDONEITÀ ALLA MANSIONE SPECIFICA  
DATA DELLA ESPRESSIONE DEL GIUDIZIO DI IDONEITÀ  
SCADENZA VISITA MEDICA SUCCESSIVA (periodicità)  
FIRMA DEL MEDICO COMPETENTE  
INFORMAZIONI SULLA POSSIBILITÀ DI RICORSO  
DATA DI TRASMISSIONE DEL GIUDIZIO AL LAVORATORE  
*...riga e nota sopresse ...*<sup>14</sup>  
DATA DI TRASMISSIONE DEL GIUDIZIO AL DATORE DI LAVORO

**NOTE:**

Le pagine della cartella sanitaria e di rischio devono essere numerate in ordine progressivo.

*Richiami all'Allegato 3A:*

*- [Art. 40, co. 2-bis](#) - [Art. 41, co. 5](#)*

---

<sup>14</sup> *Riga e nota 13 sopresse dall'art. 1, comma 1, lett. b), del decreto 12 luglio 2016 del Ministero della Salute (G.U. Serie Generale, n. 184 del 8/08/2016) entrato in vigore il 9/08/2016*



## ALLEGATO 3B<sup>15</sup>

### CONTENUTI E MODALITÀ DI TRASMISSIONE DELLE INFORMAZIONI RELATIVE AI DATI AGGREGATI SANITARI E DI RISCHIO DEI LAVORATORI

1	Anno di riferimento della Comunicazione										
<b>INFORMAZIONI FORNITE DAL DATORE DI LAVORO AL MEDICO COMPETENTE</b>											
<b>DATI IDENTIFICATIVI DELL'AZIENDA</b>											
2	Ragione Sociale o Codice Conto (nel caso di natanti)										
3	Partita IVA della Ragione Sociale/codice fiscale										
4	Codice Fiscale della Ragione Sociale										
5	Indirizzo Sede Legale (via e numero civico)										
6	Denominazione unità produttiva o codice certificato (nel caso di natanti)										
7	Indirizzo Unità produttiva (via e numero civico)										
8	Codice attività economica (ATECO) /Codice categoria naviglio nel caso di natanti										
<b>NUMERO LAVORATORI OCCUPATI</b>											
<b>Maschi</b>											
<b>Femmine</b>											
9	N. totale lavoratori occupati al 30/6										
10	N. totale lavoratori occupati al 31/12										
Media annuale lavoratori occupati											
<b>INFORMAZIONI FORNITE DAL MEDICO COMPETENTE</b>											
<b>DATI IDENTIFICATIVI DEL MEDICO COMPETENTE</b>											
11	Cognome e nome del Medico Competente										
12	Codice Fiscale del Medico Competente										
13	e-mail del Medico Competente										
<b>PROBABILI/POSSIBILI MALATTIE PROFESSIONALI SEGNALATE ex art. 139 DPR 1124/65</b>											
<b>Maschi</b>											
<b>Femmine</b>											
14	N. M segnalate										
15	Tipologia M segnalate (codifica DM 11.12.09)										
<b>DATI RELATIVI ALLA SORVEGLIANZA SANITARIA</b>											
<b>Maschi</b>											
<b>Femmine</b>											
16	n. totale lavoratori soggetti a sorveglianza sanitaria										
17	n. totale lavoratori visitati con formulazione del giudizio di idoneità nell'anno di riferimento										
18	n. lavoratori idonei										
19	n. lavoratori con idoneità parziali (temporanee permanenti con prescrizioni e/o limitazioni)										
20	n. lavoratori temporaneamente inidonei										
21	n. lavoratori permanentemente inidonei										
<b>ESPOSIZIONE A RISCHI LAVORATIVI DEI LAVORATORI</b>											
				lavoratori soggetti a sorveglianza sanitaria		lavoratori sottoposti a sorveglianza sanitaria nell'anno di riferimento					
						lavoratori visitati		lavoratori con idoneità parziali alla mansione specifica		lavoratori con inidoneità alla mansione specifica	
<b>RISCHI LAVORATIVI</b>				<b>Maschi</b>	<b>Femmine</b>	<b>M</b>	<b>Femmine</b>	<b>Maschi</b>	<b>Femmine</b>	<b>Maschi</b>	<b>Femmine</b>
				as							
				ch							
				i							
22	MOVIMENTAZIONE MANUALE DEI CARICHI										
23	SOVRACCARICO BIOMECCANICO ARTI SUPERIORI										
24	RISCHI POSTURALI										
23	AGENTI CHIMICI										
25	AG. CANCEROGENI										
27	AG. MUTAGENI										
28	AMIANTO										
29	SILICE										
30	AGENTI BIOLOGICI										
31	VIDEOTERMINALI										
32	VIBRAZIONI CORPO INTERO										
33	VIBRAZIONI MANO BRACCIO										
34	RUMORE										
35	CAMPI ELETTRMAGNETICI										

<sup>15</sup> Allegato da ultimo modificato dal Decreto 12 luglio 2016 del Ministero della Salute (G.U. Serie Generale, n. 184 del 8/08/2016) entrato in vigore il 9/08/2016, già modificato dal [decreto ministeriale 9 luglio 2012](#) - "Contenuti e modalità di trasmissione delle informazioni relative ai dati aggregati sanitari e di rischio dei lavoratori, ai sensi dell'articolo 40 del decreto legislativo 81/2008 in materia di tutela della salute e della sicurezza nei luoghi di lavoro." Pubblicato sulla Gazzetta Ufficiale n. 173 del 26 luglio 2012.

ALLEGATO 3B  
CONTENUTI E MODALITÀ DI TRASMISSIONE DELLE INFORMAZIONI RELATIVE AI DATI AGGREGATI SANITARI E DI RISCHIO DEI LAVORATORI

36	RADIAZIONI OTTICHE ARTIFICIALI						
37	RADIAZIONI ULTRAVIOLETTE NATURALI						
38	MICROCLIMA SEVERO						
39	INFRASUONI /ULTRASUONI						
40	ATMOSFERE IPERBARICHE						
41	LAVORO NOTTURNO >80gg/anno						
42	ALTRI RISCHI EVIDENZIATI DA V.R.						
<b>Adempimenti ai sensi dell'art. 41 co 4 - D.Lgs.81/08 per alcol e tossicodipendenza</b>							
		<b>n. lav. Controllati nell'anno con di test di screening</b>		<b>n. lavoratori inviati presso SERT o Centro Alcologico</b>		<b>n. casi di dipendenza confermati dal Centro Specialistico (anche se riferinti a controlli richiesti nell'anno precedente)</b>	
		<b>Maschi</b>	<b>Femmine</b>	<b>Maschi</b>	<b>Femmine</b>	<b>Maschi</b>	<b>Femmine</b>
43	ACCERTAMENTI assunzione ALCOL						
45	ACCERTAMENTI assunzione SOSTANZE STUPEFACENTI						

**LETTERE CIRCOLARI**

[Lettera circolare del Ministero della Salute del del 31/03/2020 prot. 11056 Proroga al 31 luglio 2020 dei termini relativi agli adempimenti previsti dell'art. 40\(1\) del d.lgs. 81/2008](#)

**Richiami all'Allegato 3B:**

- [Art. 40, co. 2-bis - Art. 40, co. 1](#)

## ALLEGATO IV REQUISITI DEI LUOGHI DI LAVORO

### 1. AMBIENTI DI LAVORO

#### 1.1. Stabilità e solidità

1.1.1. Gli edifici che ospitano i luoghi di lavoro o qualunque altra opera e struttura presente nel luogo di lavoro devono essere stabili e possedere una solidità che corrisponda al loro tipo d'impiego ed alle caratteristiche ambientali.

1.1.2. Gli stessi requisiti vanno garantiti nelle manutenzioni.

1.1.3. I luoghi di lavoro destinati a deposito devono avere, su una parete o in altro punto ben visibile, la chiara indicazione del carico massimo ammissibile per unità di superficie *dei solai, espresso in chilogrammi per metro quadrato di superficie*.

1.1.4. I carichi non devono superare tale massimo e devono essere distribuiti razionalmente ai fini della stabilità del solaio.

1.1.5. L'accesso per i normali lavori di manutenzione e riparazione ai posti elevati di edifici, parti di impianti, apparecchi, macchine, pali e simili deve essere reso sicuro ed agevole mediante l'impiego di mezzi appropriati, quali andatoie, passerelle, scale, staffe o ramponi montapali o altri idonei dispositivi.

1.1.6. Il datore di lavoro deve mantenere puliti i locali di lavoro, facendo eseguire la pulizia, per quanto è possibile, fuori dell'orario di lavoro e in modo da ridurre al minimo il sollevamento della polvere dell'ambiente, oppure mediante aspiratori.

1.1.7. Nelle adiacenze dei locali di lavoro e delle loro dipendenze, il datore di lavoro non può tenere depositi di immondizie o di rifiuti e di altri materiali solidi o liquidi capaci di svolgere emanazioni insalubri, a meno che non vengano adottati mezzi efficaci per evitare le molestie o i danni che tali depositi possono arrecare ai lavoratori ed al vicinato.

#### 1.2. Altezza, cubatura e superficie

1.2.1. I limiti minimi per altezza, cubatura e superficie dei locali chiusi destinati o da destinarsi al lavoro nelle aziende industriali che occupano più di cinque lavoratori, ed in ogni caso in quelle che eseguono le lavorazioni che comportano la sorveglianza sanitaria, sono i seguenti:

1.2.1.1. altezza netta non inferiore a m 3;

1.2.1.2. cubatura non inferiore a m<sup>3</sup> 10 per lavoratore;

1.2.1.3. ogni lavoratore occupato in ciascun ambiente deve disporre di una superficie di almeno mq 2.

1.2.2. I valori relativi alla cubatura e alla superficie si intendono lordi cioè senza deduzione dei mobili, macchine ed impianti fissi.

1.2.3. L'altezza netta dei locali è misurata dal pavimento all'altezza media della copertura dei soffitti o delle volte.

1.2.4. Quando necessità tecniche aziendali lo richiedono, l'organo di vigilanza competente per territorio può consentire altezze minime inferiori a quelle sopra indicate e prescrivere che siano adottati adeguati mezzi di ventilazione dell'ambiente. L'osservanza dei limiti stabiliti dal [presente punto 1.2](#) circa l'altezza, la cubatura e la superficie dei locali chiusi di lavoro è estesa anche alle aziende industriali che occupano meno di cinque lavoratori quando le lavorazioni che in esse si svolgono siano ritenute, a giudizio dell'organo di vigilanza, pregiudizievoli alla salute dei lavoratori occupati.

1.2.5. Per i locali destinati o da destinarsi a uffici, indipendentemente dal tipo di azienda, e per quelli delle aziende commerciali, i limiti di altezza sono quelli individuati dalla normativa urbanistica vigente.

1.2.6. Lo spazio destinato al lavoratore nel posto di lavoro deve essere tale da consentire il normale movimento della persona in relazione al lavoro da compiere.

#### 1.3. Pavimenti, muri, soffitti, finestre e lucernari dei locali scale e marciapiedi mobili, banchina e rampe di carico

1.3.1. A meno che non sia richiesto diversamente dalle necessità della lavorazione, è vietato adibire a lavori continuativi locali chiusi che non rispondono alle seguenti condizioni:

1.3.1.1. essere ben difesi contro gli agenti atmosferici, e provvisti di un isolamento termico e acustico sufficiente, tenuto conto del tipo di impresa e dell'attività dei lavoratori;

1.3.1.2. avere aperture sufficienti per un rapido ricambio d'aria;

1.3.1.3. essere ben asciutti e ben difesi contro l'umidità;

1.3.1.4. avere le superfici dei pavimenti, delle pareti, dei soffitti tali da poter essere pulite e deterse per ottenere condizioni adeguate di igiene.

1.3.2. I pavimenti dei locali devono essere fissi, stabili ed antisdrucciolevoli nonché esenti da protuberanze, cavità o

piani inclinati pericolosi.

1.3.3. Nelle parti dei locali dove abitualmente si versano sul pavimento sostanze putrescibili o liquidi, il pavimento deve avere superficie unita ed impermeabile e pendenza sufficiente per avviare rapidamente i liquidi verso i punti di raccolta e scarico.

1.3.4. Quando il pavimento dei posti di lavoro e di quelli di passaggio si mantiene bagnato, esso deve essere munito in permanenza di palchetti o di graticolato, se i lavoratori non sono forniti di idonee calzature impermeabili.

1.3.5. Qualora non ostino particolari condizioni tecniche, le pareti dei locali di lavoro devono essere a tinta chiara.

1.3.6. Le pareti trasparenti o traslucide, in particolare le pareti completamente vetrate, nei locali o nelle vicinanze dei posti di lavoro e delle vie di circolazione, devono essere chiaramente segnalate e costituite da materiali di sicurezza fino all'altezza di 1 metro dal pavimento, ovvero essere separate dai posti di lavoro e dalle vie di circolazione succitati in modo tale che i lavoratori non possano entrare in contatto con le pareti, né rimanere feriti qualora esse vadano in frantumi. Nel caso in cui vengano utilizzati materiali di sicurezza fino all'altezza di 1 metro dal pavimento, tale altezza è elevata quando ciò è necessario in relazione al rischio che i lavoratori rimangano feriti qualora esse vadano in frantumi.

1.3.7. Le finestre, i lucernari e i dispositivi di ventilazione devono poter essere aperti, chiusi, regolati e fissati dai lavoratori in tutta sicurezza. Quando sono aperti essi devono essere posizionati in modo da non costituire un pericolo per i lavoratori.

1.3.8. Le finestre e i lucernari devono essere concepiti congiuntamente con l'attrezzatura o dotati di dispositivi che consentano la loro pulitura senza rischi per i lavoratori che effettuano tale lavoro nonché per i lavoratori presenti nell'edificio ed intorno ad esso.

1.3.9. L'accesso ai tetti costituiti da materiali non sufficientemente resistenti può essere autorizzato soltanto se siano fornite attrezzature che permettono di eseguire il lavoro in tutta sicurezza.

1.3.10. Le scale ed i marciapiedi mobili devono funzionare in piena sicurezza, devono essere muniti dei necessari dispositivi di sicurezza e devono possedere dispositivi di arresto di emergenza facilmente identificabili ed accessibili.

1.3.11. Le banchine e rampe di carico devono essere adeguate alle dimensioni dei carichi trasportati.

1.3.12. Le banchine di carico devono disporre di almeno un'uscita. Ove è tecnicamente possibile, le banchine di carico che superano m 25,0 di lunghezza devono disporre di un'uscita a ciascuna estremità.

1.3.13. Le rampe di carico devono offrire una sicurezza tale da evitare che i lavoratori possano cadere.

1.3.14. Le disposizioni di cui ai [punti 1.3.10](#), [1.3.11](#), [1.3.12](#), [1.3.13](#) sono altresì applicabili alle vie di circolazione principali sul terreno dell'impresa, alle vie di circolazione che portano a posti di lavoro fissi, alle vie di circolazione utilizzate per la regolare manutenzione e sorveglianza degli impianti dell'impresa, nonché alle banchine di carico.

1.3.15.1. Le parti di pavimento contornanti i forni di qualsiasi specie devono essere costituite di materiali incombustibili. Sono, tuttavia, ammessi pavimenti di legno duro e stagionato nei casi in cui ciò, in relazione al tipo di forno ed alle condizioni di impianto, non costituisca pericolo.

1.3.15.2. Le piattaforme sopraelevate dei posti di lavoro e di manovra dei forni, nonché le relative scale e passerelle di accesso, devono essere costruite con materiali incombustibili.

1.3.16. I pavimenti e le pareti dei locali destinati alla lavorazione, alla manipolazione, all'utilizzazione ed alla conservazione di materie infiammabili, esplosivi, corrosive o infettanti, devono essere in condizioni tali da consentire una facile e completa asportazione delle materie pericolose o nocive, che possano eventualmente depositarsi.

1.3.17. I locali o luoghi nei quali si fabbricano, si manipolano o si utilizzano le materie o i prodotti indicati tossici, asfissianti, irritanti ed infettanti, nonché i tavoli di lavoro, le macchine e le attrezzature in genere impiegati per dette operazioni, devono essere frequentemente ed accuratamente puliti.

*Richiami all'Allegato IV, punto 1.3:*

**INTERPELLI**

[INTERPELLO N. 12/2013 del 24/10/2013 - Obbligatorietà del DVR, sicurezza pareti vetrate e spogliatoi ed armadi per il vestiario per le strutture penitenziarie](#)

#### **1.4. Vie di circolazione, zone di pericolo, pavimenti e passaggi**

1.4.1. Le vie di circolazione, comprese scale, scale fisse e banchine e rampe di carico, devono essere situate e calcolate in modo tale che i pedoni o i veicoli possano utilizzarle facilmente in piena sicurezza e conformemente alla loro destinazione e che i lavoratori operanti nelle vicinanze di queste vie di circolazione non corrano alcun rischio.

1.4.2. Il calcolo delle dimensioni delle vie di circolazione per persone ovvero merci dovrà basarsi sul numero potenziale degli utenti e sul tipo di impresa.

1.4.3. Qualora sulle vie di circolazione siano utilizzati mezzi di trasporto, dovrà essere prevista per i pedoni una

distanza di sicurezza sufficiente.

1.4.4. Le vie di circolazione destinate ai veicoli devono passare ad una distanza sufficiente da porte, portoni, passaggi per pedoni, corridoi e scale.

1.4.5. Nella misura in cui l'uso e l'attrezzatura dei locali lo esigano per garantire la protezione dei lavoratori, il tracciato delle vie di circolazione deve essere evidenziato.

1.4.6. Se i luoghi di lavoro comportano zone di pericolo in funzione della natura del lavoro e presentano rischi di cadute dei lavoratori o rischi di cadute d'oggetti, tali luoghi devono essere dotati di dispositivi per impedire che i lavoratori non autorizzati possano accedere a dette zone.

1.4.7. Devono essere prese misure appropriate per proteggere i lavoratori autorizzati ad accedere alle zone di pericolo.

1.4.8. Le zone di pericolo devono essere segnalate in modo chiaramente visibile.

1.4.9. I pavimenti degli ambienti di lavoro e dei luoghi destinati al passaggio non devono presentare buche o sporgenze pericolose e devono essere in condizioni tali da rendere sicuro il movimento ed il transito delle persone e dei mezzi di trasporto.

1.4.10. I pavimenti ed i passaggi non devono essere ingombrati da materiali che ostacolano la normale circolazione.

1.4.11. Quando per evidenti ragioni tecniche non si possono completamente eliminare dalle zone di transito ostacoli fissi o mobili che costituiscono un pericolo per i lavoratori o i veicoli che tali zone devono percorrere, gli ostacoli devono essere adeguatamente segnalati.

1.4.12.1. Quando argani, paranchi e apparecchi simili sono usati per il sollevamento o la discesa dei carichi tra piani diversi di un edificio attraverso aperture nei solai o nelle pareti, le aperture per il passaggio del carico ai singoli piani, nonché il sottostante spazio di arrivo o di sganciamento del carico stesso devono essere protetti, su tutti i lati, mediante parapetti normali provvisti, ad eccezione di quello del piano terreno, di arresto al piede.

1.4.12.2. I parapetti devono essere disposti in modo da garantire i lavoratori anche contro i pericoli derivanti da urti o da eventuale caduta del carico di manovra.

1.4.12.3. Gli stessi parapetti devono essere applicati anche sui lati delle aperture dove si effettua il carico e lo scarico, a meno che per le caratteristiche dei materiali in manovra ciò non sia possibile. In quest'ultimo caso, in luogo del parapetto normale deve essere applicata una solida barriera mobile, inasportabile e fissabile nella posizione di chiusura mediante chiavistello o altro dispositivo. Detta barriera deve essere tenuta chiusa quando non siano eseguite manovre di carico o scarico al piano corrispondente.

1.4.13. Lo spazio sottostante ai trasportatori orizzontali o inclinati deve essere reso inaccessibile, quando la natura del materiale trasportato ed il tipo del trasportatore possano costituire pericoli per caduta di materiali o per rottura degli organi di sospensione, a meno che non siano adottate altre misure contro detti pericoli.

1.4.14. Davanti alle uscite dei locali e alle vie che immettono direttamente ed immediatamente in una via di transito dei mezzi meccanici devono essere disposte barriere atte ad evitare investimenti e, quando ciò non sia possibile, adeguate segnalazioni.

1.4.15. I segnali indicanti condizioni di pericolo nelle zone di transito e quelli regolanti il traffico dei trasporti meccanici su strada o su rotaia devono essere convenientemente illuminati durante il servizio notturno.

1.4.16.1. Le vie di transito che, per lavori di riparazione o manutenzione in corso o per guasti intervenuti, non sono percorribili senza pericolo, devono essere sbarrate.

1.4.16.2. Apposito cartello deve essere posto ad indicare il divieto di transito.

1.4.17. Durante l'esecuzione di lavoro di riparazione o manutenzione su linee di transito su rotaie percorse da mezzi meccanici, quando il traffico non è sospeso o la linea non è sbarrata, una o più persone devono essere esclusivamente incaricate di segnalare ai lavoratori l'avvicinarsi dei convogli ai posti di lavoro.

1.4.18. Quando uno o più veicoli sono mossi da un mezzo meccanico il cui conducente non può, direttamente o a mezzo di altra persona sistemata su uno di essi, controllarne il percorso, i veicoli devono essere preceduti o affiancati da un incaricato che provveda alle necessarie segnalazioni per assicurare l'incolumità delle persone.

1.4.19. All'esterno delle fronti di partenza e di arrivo dei vagonetti alle stazioni delle teleferiche devono essere applicati solidi ripari a grigliato metallico atti a trattenere una persona in caso di caduta. Tali ripari devono essere disposti a non oltre m 0,50 sotto il margine del piano di manovra e sporgere da questo per almeno m 2,0.

*Richiami all'Allegato IV, punto 1.4:*

*- [ALL. IV, punto 1.8.4](#) - [ALL. IV, punto 1.8.5](#)*

## **1.5. Vie e uscite di emergenza**

1.5.1. Ai fini del [presente punto](#) si intende per:



1.5.1.1. *via di emergenza*: percorso senza ostacoli al deflusso che consente alle persone che occupano un edificio o un locale di raggiungere un luogo sicuro;

1.5.1.2. *uscita di emergenza*: passaggio che immette in un luogo sicuro;

1.5.1.3. *luogo sicuro*: luogo nel quale le persone sono da considerarsi al sicuro dagli effetti determinati dall'incendio o altre situazioni di emergenza;

1.5.1.4. *larghezza di una porta o luce netta di una porta*: larghezza di passaggio al netto dell'ingombro dell'anta mobile in posizione di massima apertura se scorrevole, in posizione di apertura a 90 gradi se incernierata (larghezza utile di passaggio).

1.5.2. Le vie e le uscite di emergenza devono rimanere sgombre e consentire di raggiungere il più rapidamente possibile un luogo sicuro.

1.5.3. In caso di pericolo tutti i posti di lavoro devono poter essere evacuati rapidamente e in piena sicurezza da parte dei lavoratori.

1.5.4. Il numero, la distribuzione e le dimensioni delle vie e delle uscite di emergenza devono essere adeguate alle dimensioni dei luoghi di lavoro, alla loro ubicazione, alla loro destinazione d'uso, alle attrezzature in essi installate, nonché al numero massimo di persone che possono essere presenti in detti luoghi.

1.5.5. Le vie e le uscite di emergenza devono avere altezza minima di m 2,0 e larghezza minima conforme alla normativa vigente in materia antincendio.

1.5.6. Qualora le uscite di emergenza siano dotate di porte, queste devono essere apribili nel verso dell'esodo e, qualora siano chiuse, devono poter essere aperte facilmente ed immediatamente da parte di qualsiasi persona che abbia bisogno di utilizzarle in caso di emergenza. L'apertura delle porte delle uscite di emergenza nel verso dell'esodo non è richiesta quando possa determinare pericoli per passaggio di mezzi o per altre cause, fatta salva l'adozione di altri accorgimenti adeguati specificamente autorizzati dal Comando provinciale dei Vigili del Fuoco competente per territorio.

1.5.7. Le porte delle uscite di emergenza non devono essere chiuse a chiave, quando sono presenti lavoratori in azienda, *se non nei casi specificamente autorizzati dagli organi di vigilanza*

1.5.8. Nei locali di lavoro e in quelli destinati a deposito è vietato adibire, quali porte delle uscite di emergenza, le saracinesche a rullo, le porte scorrevoli verticalmente e quelle girevoli su asse centrale.

1.5.9. Le vie e le uscite di emergenza, nonché le vie di circolazione e le porte che vi danno accesso non devono essere ostruite da oggetti in modo da poter essere utilizzate in ogni momento senza impedimenti.

1.5.10. Le vie e le uscite di emergenza devono essere evidenziate da apposita segnaletica, conforme alle disposizioni vigenti, durevole e collocata in luoghi appropriati.

1.5.11. Le vie e le uscite di emergenza che richiedono un'illuminazione devono essere dotate di un'illuminazione di sicurezza di intensità sufficiente, che entri in funzione in caso di guasto dell'impianto elettrico.

1.5.12. Gli edifici che sono costruiti o adattati interamente per le lavorazioni che presentano pericoli di esplosioni o specifici rischi di incendio alle quali sono adibiti più di cinque lavoratori devono avere almeno due scale distinte di facile accesso o rispondere a quanto prescritto dalla specifica normativa antincendio. Per gli edifici già costruiti si dovrà provvedere in conformità, quando non ne esista l'impossibilità accertata dall'organo di vigilanza. In quest'ultimo caso sono disposte le misure e cautele ritenute più efficienti. Le deroghe già concesse mantengono la loro validità salvo diverso provvedimento dell'organo di vigilanza.

1.5.13. Per i luoghi di lavoro già utilizzati prima del 1° gennaio 1993 non si applica la disposizione contenuta nel [punto 1.5.4](#), ma gli stessi devono avere un numero sufficiente di vie ed uscite di emergenza.

1.5.14.1. Le aperture esistenti nel suolo o nel pavimento dei luoghi, degli ambienti di lavoro o di passaggio, comprese le fosse ed i pozzi, devono essere provviste di solide coperture o di parapetti normali, atti ad impedire la caduta di persone. Quando dette misure non siano attuabili, le aperture devono essere munite di apposite segnalazioni di pericolo.

1.5.14.2. Le aperture nelle pareti, che permettono il passaggio di una persona e che presentano pericolo di caduta per dislivelli superiori ad un metro, devono essere provviste di solida barriera o munite di parapetto normale.

1.5.14.3. Per le finestre sono consentiti parapetti di altezza non minore di cm 90 quando, in relazione al lavoro eseguito nel locale, non vi siano condizioni di pericolo.

*Richiami all'Allegato IV, punto 1.5:*

- [ALL. IV, punto 1.6.6](#)

## **1.6. Porte e portoni**

1.6.1. Le porte dei locali di lavoro devono, per numero, dimensioni, posizione, e materiali di realizzazione, consentire una rapida uscita delle persone ed essere agevolmente apribili dall'interno durante il lavoro.

1.6.2. Quando in un locale le lavorazioni ed i materiali comportino pericoli di esplosione o specifici rischi di incendio e siano adibiti alle attività che si svolgono nel locale stesso più di 5 lavoratori, almeno una porta ogni 5 lavoratori deve essere apribile nel verso dell'esodo ed avere larghezza minima di m 1,20.

1.6.3. Quando in un locale si svolgono lavorazioni diverse da quelle previste al [punto 1.6.2](#), la larghezza minima delle porte è la seguente:

- a) quando in uno stesso locale i lavoratori normalmente ivi occupati siano fino a 25, il locale deve essere dotato di una porta avente larghezza minima di m 0,80;
- b) quando in uno stesso locale i lavoratori normalmente ivi occupati siano in numero compreso tra 26 e 50, il locale deve essere dotato di una porta avente larghezza minima di m 1,20 che si apra nel verso dell'esodo;
- c) quando in uno stesso locale i lavoratori normalmente ivi occupati siano in numero compreso tra 51 e 100, il locale deve essere dotato di una porta avente larghezza minima di m 1,20 e di una porta avente larghezza minima di m 0,80, che si aprano entrambe nel verso dell'esodo;
- d) quando in uno stesso locale i lavoratori normalmente ivi occupati siano in numero superiore a 100, in aggiunta alle porte previste al [punto c](#) il locale deve essere dotato di almeno 1 porta che si apra nel verso dell'esodo avente larghezza minima di m 1,20 per ogni 50 lavoratori normalmente ivi occupati o frazione compresa tra 10 e 50, calcolati limitatamente all'eccedenza rispetto a 100.

1.6.4. Il numero complessivo delle porte di cui al [punto 1.6.3 lettera d\)](#) può anche essere minore, purché la loro larghezza complessiva non risulti inferiore.

1.6.5. Alle porte per le quali è prevista una larghezza minima di m 1,20 è applicabile una tolleranza in meno del 5% (cinque per cento). Alle porte per le quali è prevista una larghezza minima di m 0,80 è applicabile una tolleranza in meno del 2% (due per cento).

1.6.6. Quando in un locale di lavoro le uscite di emergenza di cui al [punto 1.5.5](#), coincidono con le porte di cui al [punto 1.6.1](#), si applicano le disposizioni di cui al [punto 1.5.5](#).

1.6.7. Nei locali di lavoro ed in quelli adibiti a magazzino non sono ammesse le porte scorrevoli *verticalmente*, le saracinesche a rullo, le porte girevoli su asse centrale, quando non esistano altre porte apribili verso l'esterno del locale.

1.6.8. Immediatamente accanto ai portoni destinati essenzialmente alla circolazione dei veicoli devono esistere, a meno che il passaggio dei pedoni sia sicuro, porte per la circolazione dei pedoni che devono essere segnalate in modo visibile ed essere sgombre in permanenza.

1.6.9. Le porte e i portoni apribili nei due versi devono essere trasparenti o essere muniti di pannelli trasparenti.

1.6.10. Sulle porte trasparenti deve essere apposto un segno indicativo all'altezza degli occhi.

1.6.11. Se le superfici trasparenti o traslucide delle porte e dei portoni non sono costituite da materiali di sicurezza e c'è il rischio che i lavoratori possano rimanere feriti in caso di rottura di dette superfici, queste devono essere protette contro lo sfondamento.

1.6.12. Le porte scorrevoli devono disporre di un sistema di sicurezza che impedisca loro di uscire dalle guide o di cadere.

1.6.13. Le porte ed i portoni che si aprono verso l'alto devono disporre di un sistema di sicurezza che impedisca loro di ricadere.

1.6.14. Le porte ed i portoni ad azionamento meccanico devono funzionare senza rischi di infortuni per i lavoratori. Essi devono essere muniti di dispositivi di arresto di emergenza facilmente identificabili ed accessibili e poter essere aperti anche manualmente, salvo che la loro apertura possa avvenire automaticamente in caso di mancanza di energia elettrica.

1.6.15. Le porte situate sul percorso delle vie di emergenza devono essere contrassegnate in maniera appropriata con segnaletica durevole conformemente alla normativa vigente. Esse devono poter essere aperte, in ogni momento, dall'interno senza aiuto speciale.

1.6.16. Quando i luoghi di lavoro sono occupati le porte devono poter essere aperte.

1.6.17. I luoghi di lavoro già utilizzati prima del 1° gennaio 1993 devono essere provvisti di porte di uscita che, per numero ed ubicazione, consentono la rapida uscita delle persone e che sono agevolmente apribili dall'interno durante il lavoro. Comunque, detti luoghi devono essere adeguati quanto meno alle disposizioni di cui ai [precedenti punti 1.6.9 e 1.6.10](#). Per i luoghi di lavoro costruiti o utilizzati prima del 27 novembre 1994 non si applicano le disposizioni dei [punti 1.6.2, 1.6.3, 1.6.4, 1.6.5 e 1.6.6](#) concernenti la larghezza delle porte. In ogni caso la larghezza delle porte di uscita di detti luoghi di lavoro deve essere conforme a quanto previsto dalla concessione edilizia ovvero dalla licenza di abitabilità.

### **1.7. Scale**

1.7.1.1. Le scale fisse a gradini, destinate al normale accesso agli ambienti di lavoro, devono essere costruite e mantenute in modo da resistere ai carichi massimi derivanti da affollamento per situazioni di emergenza. I gradini devono avere pedata e alzata dimensionate a regola d'arte e larghezza adeguata alle esigenze del transito.

1.7.1.2. Dette scale ed i relativi pianerottoli devono essere provvisti, sui lati aperti, di parapetto normale o di altra difesa equivalente. Le rampe delimitate da due pareti devono essere munite di almeno un corrimano.

1.7.1.3. Le scale a pioli di altezza superiore a m 5, fissate su pareti o incastellature verticali o aventi una inclinazione superiore a 75 gradi, devono essere provviste, a partire da m 2,50 dal pavimento o dai ripiani, di una solida gabbia metallica di protezione avente maglie o aperture di ampiezza tale da impedire la caduta accidentale della persona verso l'esterno.

1.7.1.4. La parete della gabbia opposta al piano dei pioli non deve distare da questi più di cm 60.

1.7.1.5. I pioli devono distare almeno 15 centimetri dalla parete alla quale sono applicati o alla quale la scala è fissata.

1.7.1.6. Quando l'applicazione della gabbia alle scale costituisca intralcio all'esercizio o presenti notevoli difficoltà costruttive, devono essere adottate, in luogo della gabbia, altre misure di sicurezza atte ad evitare la caduta delle persone per un tratto superiore ad un metro.

1.7.2.1. Agli effetti del presente decreto è considerato "normale" un parapetto che soddisfi alle seguenti condizioni:

1.7.2.1.1. sia costruito con materiale rigido e resistente in buono stato di conservazione;

1.7.2.1.2. abbia un'altezza utile di almeno un metro;

1.7.2.1.3. sia costituito da almeno due correnti, di cui quello intermedio posto a circa metà distanza fra quello superiore ed il pavimento;

1.7.2.1.4. sia costruito e fissato in modo da poter resistere, nell'insieme ed in ogni sua parte, al massimo sforzo cui può essere assoggettato, tenuto conto delle condizioni ambientali e della sua specifica funzione.

1.7.2.2. È considerato "parapetto normale con arresto al piede" il parapetto definito al [comma precedente](#), completato con fascia continua poggiante sul piano di calpestio ed alta almeno 15 centimetri.

1.7.2.3. È considerata equivalente ai parapetti definiti ai [punti precedenti](#), qualsiasi protezione, quale muro, balaustra, ringhiera e simili, realizzante condizioni di sicurezza contro la caduta verso i lati aperti, non inferiori a quelle presentate dai parapetti stessi.

1.7.3. Le impalcature, le passerelle, i ripiani, le rampe di accesso, i balconi ed i posti di lavoro o di passaggio sopraelevati devono essere provvisti, su tutti i lati aperti, di parapetti normali con arresto al piede o di difesa equivalenti. Tale protezione non è richiesta per i piani di caricamento di altezza inferiore a m 2,00.

### **1.8. Posti di lavoro e di passaggio e luoghi di lavoro esterni**

1.8.1. I posti di lavoro e di passaggio devono essere idoneamente difesi contro la caduta o l'investimento di materiali in dipendenza dell'attività lavorativa.

1.8.2. Ove non sia possibile la difesa con mezzi tecnici, devono essere adottate altre misure o cautele adeguate.

1.8.3. I posti di lavoro, le vie di circolazione e altri luoghi o impianti all'aperto utilizzati od occupati dai lavoratori durante le loro attività devono essere concepiti in modo tale che la circolazione dei pedoni e dei veicoli può avvenire in modo sicuro.

1.8.4. Le disposizioni di cui ai [punti 1.4.1, 1.4.2, 1.4.3, 1.4.4, 1.4.5, 1.4.6, 1.4.7, 1.4.8](#), sono altresì applicabili alle vie di circolazione principali sul terreno dell'impresa, alle vie di circolazione che portano a posti di lavoro fissi, alle vie di circolazione utilizzate per la regolare manutenzione e sorveglianza degli impianti dell'impresa, nonché alle banchine di carico.

1.8.5. Le disposizioni sulle vie di circolazione e zone di pericolo di cui ai [punti 1.4.1, 1.4.2, 1.4.3, 1.4.4, 1.4.5, 1.4.6, 1.4.7, 1.4.8](#), si applicano per analogia ai luoghi di lavoro esterni.

1.8.6. I luoghi di lavoro all'aperto devono essere opportunamente illuminati con luce artificiale quando la luce del giorno non è sufficiente.

1.8.7. Quando i lavoratori occupano posti di lavoro all'aperto, questi devono essere strutturati, per quanto tecnicamente possibile, in modo tale che i lavoratori:

1.8.7.1. sono protetti contro gli agenti atmosferici e, se necessario, contro la caduta di oggetti;

1.8.7.2. non sono esposti a livelli sonori nocivi o ad agenti esterni nocivi, quali gas, vapori, polveri;

1.8.7.3. possono abbandonare rapidamente il posto di lavoro in caso di pericolo o possono essere soccorsi rapidamente;

1.8.7.4. non possono scivolare o cadere.

1.8.8. I terreni scoperti costituenti una dipendenza dei locali di lavoro devono essere sistemati in modo da ottenere lo scolo delle acque di pioggia e di quelle di altra provenienza.

## **1.9. Microclima**

### **1.9.1. Aerazione dei luoghi di lavoro chiusi**

1.9.1.1. Nei luoghi di lavoro chiusi, è necessario far sì che tenendo conto dei metodi di lavoro e degli sforzi fisici ai quali sono sottoposti i lavoratori, essi dispongano di aria salubre in quantità sufficiente ottenuta preferenzialmente con aperture naturali e quando ciò non sia possibile, con impianti di areazione.

1.9.1.2. Se viene utilizzato un impianto di aerazione, esso deve essere sempre mantenuto funzionante. Ogni eventuale guasto deve essere segnalato da un sistema di controllo, quando ciò è necessario per salvaguardare la salute dei lavoratori.

1.9.1.3. Se sono utilizzati impianti di condizionamento dell'aria o di ventilazione meccanica, essi devono funzionare in modo che i lavoratori non siano esposti a correnti d'aria fastidiosa.

1.9.1.4. Gli stessi impianti devono essere periodicamente sottoposti a controlli, manutenzione, pulizia e sanificazione per la tutela della salute dei lavoratori.

1.9.1.5. Qualsiasi sedimento o sporcizia che potrebbe comportare un pericolo immediato per la salute dei lavoratori dovuto all'inquinamento dell'aria respirata deve essere eliminato rapidamente.

### **1.9.2. Temperatura dei locali**

1.9.2.1. La temperatura nei locali di lavoro deve essere adeguata all'organismo umano durante il tempo di lavoro, tenuto conto dei metodi di lavoro applicati e degli sforzi fisici imposti ai lavoratori.

1.9.2.2. Nel giudizio sulla temperatura adeguata per i lavoratori si deve tener conto della influenza che possono esercitare sopra di essa il grado di umidità ed il movimento dell'aria concomitanti.

1.9.2.3. La temperatura dei locali di riposo, dei locali per il personale di sorveglianza, dei servizi igienici, delle mense e dei locali di pronto soccorso deve essere conforme alla destinazione specifica di questi locali.

1.9.2.4. Le finestre, i lucernari e le pareti vetrate devono essere tali da evitare un soleggiamento eccessivo dei luoghi di lavoro, tenendo conto del tipo di attività e della natura del luogo di lavoro.

1.9.2.5. Quando non è conveniente modificare la temperatura di tutto l'ambiente, si deve provvedere alla difesa dei lavoratori contro le temperature troppo alte o troppo basse mediante misure tecniche localizzate o mezzi personali di protezione.

1.9.2.6. Gli apparecchi a fuoco diretto destinati al riscaldamento dell'ambiente nei locali chiusi di lavoro di cui al precedente articolo, devono essere muniti di condotti del fumo privi di valvole regolatrici ed avere tiraggio sufficiente per evitare la corruzione dell'aria con i prodotti della combustione, ad eccezione dei casi in cui, per l'ampiezza del locale, tale impianto non sia necessario.

### **1.9.3. Umidità**

1.9.3.1. Nei locali chiusi di lavoro delle aziende industriali nei quali l'aria è soggetta ad inumidirsi notevolmente per ragioni di lavoro, si deve evitare, per quanto è possibile, la formazione della nebbia, mantenendo la temperatura e l'umidità nei limiti compatibili con le esigenze tecniche.

## **1.10. Illuminazione naturale ed artificiale dei luoghi di lavoro**

1.10.1. A meno che non sia richiesto diversamente dalle necessità delle lavorazioni e salvo che non si tratti di locali sotterranei, i luoghi di lavoro devono disporre di sufficiente luce naturale. In ogni caso, tutti i predetti locali e luoghi di lavoro devono essere dotati di dispositivi che consentano un'illuminazione artificiale adeguata per salvaguardare la sicurezza, la salute e il benessere di lavoratori.

1.10.2. Gli impianti di illuminazione dei locali di lavoro e delle vie di circolazione devono essere installati in modo che il tipo d'illuminazione previsto non rappresenti un rischio di infortunio per i lavoratori.

1.10.3. I luoghi di lavoro nei quali i lavoratori sono particolarmente esposti a rischi in caso di guasto dell'illuminazione artificiale, devono disporre di un'illuminazione di sicurezza di sufficiente intensità.

1.10.4. Le superfici vetrate illuminanti ed i mezzi di illuminazione artificiale devono essere tenuti costantemente in buone condizioni di pulizia e di efficienza.

1.10.5. Gli ambienti, i posti di lavoro ed i passaggi devono essere illuminati con luce naturale o artificiale in modo da assicurare una sufficiente visibilità.

1.10.6. Nei casi in cui, per le esigenze tecniche di particolari lavorazioni o procedimenti, non sia possibile illuminare adeguatamente gli ambienti, i luoghi ed i posti indicati al [punto 1.10.5](#), si devono adottare adeguate misure dirette ad eliminare i rischi derivanti dalla mancanza e dalla insufficienza della illuminazione.

### **1.10.7. Illuminazione sussidiaria**

1.10.7.1. Negli stabilimenti e negli altri luoghi di lavoro devono esistere mezzi di illuminazione sussidiaria da impiegare in caso di necessità.

1.10.7.2. Detti mezzi devono essere tenuti in posti noti al personale, conservati in costante efficienza ed essere adeguati alle condizioni ed alle necessità del loro impiego.

1.10.7.3. Quando siano presenti più di 100 lavoratori e la loro uscita all'aperto in condizioni di oscurità non sia sicura

ed agevole; quando l'abbandono imprevedibile ed immediato del governo delle macchine o degli apparecchi sia di pregiudizio per la sicurezza delle persone o degli impianti; quando si lavorino o siano depositate materie esplodenti o infiammabili, l'illuminazione sussidiaria deve essere fornita con mezzi di sicurezza atti ad entrare immediatamente in funzione in caso di necessità e a garantire una illuminazione sufficiente per intensità, durata, per numero e distribuzione delle sorgenti luminose, nei luoghi nei quali la mancanza di illuminazione costituirebbe pericolo. Se detti mezzi non sono costruiti in modo da entrare automaticamente in funzione, i dispositivi di accensione devono essere a facile portata di mano e le istruzioni sull'uso dei mezzi stessi devono essere rese manifeste al personale mediante appositi avvisi.

1.10.7.4. L'abbandono dei posti di lavoro e l'uscita all'aperto del personale deve, qualora sia necessario ai fini della sicurezza, essere disposto prima dell'esaurimento delle fonti della illuminazione sussidiaria.

1.10.8. Ove sia prestabilita la continuazione del lavoro anche in caso di mancanza dell'illuminazione artificiale normale, quella sussidiaria deve essere fornita da un impianto fisso atto a consentire la prosecuzione del lavoro in condizioni di sufficiente visibilità.

### **1.11. Locali di riposo e refezione**

#### **1.11.1. Locali di riposo**

1.11.1.1. Quando la sicurezza e la salute dei lavoratori, segnatamente a causa del tipo di attività, lo richiedono, i lavoratori devono poter disporre di un locale di riposo facilmente accessibile.

1.11.1.2. La disposizione di cui al [punto 1.11.1.1](#) non si applica quando il personale lavora in uffici o in analoghi locali di lavoro che offrono equivalenti possibilità di riposo durante la pausa.

1.11.1.3. I locali di riposo devono avere dimensioni sufficienti ed essere dotati di un numero di tavoli e sedili con schienale in funzione del numero dei lavoratori.

1.11.1.4. Quando il tempo di lavoro è interrotto regolarmente e frequentemente e non esistono locali di riposo, devono essere messi a disposizione del personale altri locali affinché questi possa soggiornarvi durante l'interruzione del lavoro nel caso in cui la sicurezza o la salute dei lavoratori lo esige.

1.11.1.5. L'organo di vigilanza può prescrivere che, anche nei lavori continuativi, il datore di lavoro dia modo ai dipendenti di lavorare stando a sedere ogni qualvolta ciò non pregiudica la normale esecuzione del lavoro.

#### **1.11.2. Refettorio**

1.11.2.1. Salvo quanto è disposto al [punto 1.14.1](#) per i lavori all'aperto, le aziende nelle quali più di 30 dipendenti rimangono nell'azienda durante gli intervalli di lavoro, per la refezione, devono avere uno o più ambienti destinati ad uso di refettorio, muniti di sedili e di tavoli.

1.11.2.2. I refettori devono essere ben illuminati, aerati e riscaldati nella stagione fredda. Il pavimento non deve essere polveroso e le pareti devono essere intonacate ed imbiancate.

1.11.2.3. L'organo di vigilanza può in tutto o in parte esonerare il datore di lavoro dall'obbligo di cui al [punto 1.11.2.1](#), quando riconosce che non sia necessario.

1.11.2.4. Nelle aziende in cui i lavoratori siano esposti a materie insudicianti, sostanze polverose o nocive e nei casi in cui l'organo di vigilanza ritiene opportuno prescriverlo, in relazione alla natura della lavorazione, è vietato ai lavoratori di consumare i pasti nei locali di lavoro ed anche di rimanervi durante il tempo destinato alla refezione.

#### **1.11.3. Conservazione vivande e somministrazione bevande**

1.11.3.1. Ai lavoratori deve essere dato il mezzo di conservare in adatti posti fissi le loro vivande, di riscaldarle e di lavare i relativi recipienti.

1.11.3.2. È vietata la somministrazione di vino, di birra e di altre bevande alcoliche nell'interno dell'azienda.

1.11.3.3. È tuttavia consentita la somministrazione di modiche quantità di vino e di birra nei locali di refettorio durante l'orario dei pasti.

1.11.4. Le donne incinte e le madri che allattano devono avere la possibilità di riposarsi in posizione distesa e in condizioni appropriate.

### **1.12. Spogliatoi e armadi per il vestiario**

1.12.1. Locali appositamente destinati a spogliatoi devono essere messi a disposizione dei lavoratori quando questi devono indossare indumenti di lavoro specifici e quando per ragioni di salute o di decenza non si può loro chiedere di cambiarsi in altri locali.

1.12.2. Gli spogliatoi devono essere distinti fra i due sessi e convenientemente arredati. Nelle aziende che occupano fino a cinque dipendenti lo spogliatoio può essere unico per entrambi i sessi; in tal caso i locali a ciò adibiti sono utilizzati dal personale dei due sessi, secondo opportuni<sup>16</sup> turni prestabiliti e concordati nell'ambito dell'orario di lavoro.

1.12.3. I locali destinati a spogliatoio devono avere una capacità sufficiente, essere possibilmente vicini ai locali di lavoro aerati, illuminati, ben difesi dalle intemperie, riscaldati durante la stagione fredda e muniti di sedili.

<sup>16</sup> presumibilmente il termine più corretto è opportuni



1.12.4. Gli spogliatoi devono essere dotati di attrezzature che consentono a ciascun lavoratore di chiudere a chiave i propri indumenti durante il tempo di lavoro.

1.12.5. Qualora i lavoratori svolgano attività insudicianti, polverose, con sviluppo di fumi o vapori contenenti in sospensione sostanze untuose od incrostanti, nonché in quelle dove si usano sostanze venefiche, corrosive od infettanti o comunque pericolose, gli armadi per gli indumenti da lavoro devono essere separati da quelli per gli indumenti privati.

1.12.6. Qualora non si applichi il [punto 1.12.1](#), ciascun lavoratore deve poter disporre delle attrezzature di cui al [punto 1.12.4](#) per poter riporre i propri indumenti.

*Richiami all'Allegato IV, punto 1.12:*

**INTERPELLI**

[INTERPELLO N. 12/2013 del 24/10/2013 - Obbligatorietà del DVR, sicurezza pareti vetrate e spogliatoi ed armadi per il vestiario per le strutture penitenziarie](#)

### **1.13. Servizi igienico assistenziali**

#### **1.13.1. Acqua**

1.13.1.1. Nei luoghi di lavoro o nelle loro immediate vicinanze deve essere messa a disposizione dei lavoratori acqua in quantità sufficiente, tanto per uso potabile quanto per lavarsi.

1.13.1.2. Per la provvista, la conservazione e la distribuzione dell'acqua devono osservarsi le norme igieniche atte ad evitarne l'inquinamento e ad impedire la diffusione di malattie.

#### **1.13.2. Docce**

1.13.2.1. Docce sufficienti ed appropriate devono essere messe a disposizione dei lavoratori quando il tipo di attività o la salubrità lo esigono.

1.13.2.2. Devono essere previsti locali per docce separati per uomini e donne o un'utilizzazione separata degli stessi. Le docce e gli spogliatoi devono comunque facilmente comunicare tra loro.

1.13.2.3. I locali delle docce devono essere riscaldati nella stagione fredda ed avere dimensioni sufficienti per permettere a ciascun lavoratore di rivestirsi senza impacci e in condizioni appropriate di igiene.

1.13.2.4. Le docce devono essere dotate di acqua corrente calda e fredda e di mezzi detergenti e per asciugarsi.

#### **1.13.3. Gabinetti e lavabi**

1.13.3.1. I lavoratori devono disporre, in prossimità dei loro posti di lavoro, dei locali di riposo, degli spogliatoi e delle docce, di gabinetti e di lavabi con acqua corrente calda, se necessario, e dotati di mezzi detergenti e per asciugarsi.

1.13.3.2. Per uomini e donne devono essere previsti gabinetti separati; quando ciò sia impossibile a causa di vincoli urbanistici o architettonici e nelle aziende che occupano lavoratori di sesso diverso in numero non superiore a dieci, è ammessa un'utilizzazione separata degli stessi.

#### **1.13.4. Pulizia delle installazioni igienico-assistenziali:**

1.13.4.1. Le installazioni e gli arredi destinati ai refettori, agli spogliatoi, ai bagni, alle latrine, ai dormitori ed in genere ai servizi di igiene e di benessere per i lavoratori, devono essere mantenuti in stato di scrupolosa pulizia, a cura del datore di lavoro.

1.13.4.2. I lavoratori devono usare con cura e proprietà i locali, le installazioni e gli arredi indicati al [punto precedente](#).

### **1.14. Dormitori**

1.14.1. Nei lavori eseguiti normalmente all'aperto deve essere messo a disposizione dei lavoratori un locale in cui possano ricoverarsi durante le intemperie e nelle ore dei pasti o dei riposi. Detto locale deve essere fornito di sedili e di un tavolo, e deve essere riscaldato durante la stagione fredda.

1.14.2.1. I locali forniti dal datore di lavoro ai lavoratori per uso di dormitorio stabile devono possedere i requisiti di abitabilità prescritti per le case di abitazione della località ed avere l'arredamento necessario rispondente alle esigenze dell'igiene. Essi devono essere riscaldati nella stagione fredda ed essere forniti di luce artificiale in quantità sufficiente, di latrine, di acqua per bere e per lavarsi e di cucina, in tutto rispondenti alle stesse condizioni indicate nel presente decreto per gli impianti analoghi annessi ai locali di lavoro.

1.14.2.2. In detti locali è vietata l'illuminazione a gas, salvo casi speciali e con l'autorizzazione e le cautele che saranno prescritte dall'organo di vigilanza.

1.14.3. Per i lavori in aperta campagna, lontano dalle abitazioni, quando i lavoratori debbano pernottare sul luogo, il datore di lavoro deve loro fornire dormitori capaci di difenderli efficacemente contro gli agenti atmosferici. Nel caso in cui la durata dei lavori non superi i 15 giorni nella stagione fredda ed i 30 giorni nelle altre stagioni, possono essere destinate ad uso di dormitorio costruzioni di fortuna costruite in tutto o in parte di legno o di altri materiali idonei ovvero tende, a condizione che siano ben difese dall'umidità del suolo e dagli agenti atmosferici.

1.14.4.1. Quando la durata dei lavori superi i 15 giorni nella stagione fredda ed i 30 giorni nelle altre stagioni, il datore di lavoro deve provvedere ai dormitori mediante mezzi più idonei, quali baracche in legno od altre costruzioni

equivalenti.

1.14.4.2. Le costruzioni per dormitorio devono rispondere alle seguenti condizioni:

1.14.4.2.1. *gli ambienti devono prevedere la separazione tra uomini e donne, salvo che essi non siano destinati esclusivamente ai membri di una stessa famiglia;*

1.14.4.2.2. essere sollevate dal terreno, oppure basate sopra terreno bene asciutto e sistemato in guisa da non permettere né la penetrazione dell'acqua nelle costruzioni, né il ristagno di essa in una zona del raggio di almeno 10 metri attorno;

1.14.4.2.3. essere costruite in tutte le loro parti in modo da difendere bene l'ambiente interno contro gli agenti atmosferici ed essere riscaldate durante la stagione fredda;

1.14.4.2.4. avere aperture sufficienti per ottenere una attiva ventilazione dell'ambiente, ma munite di buona chiusura;

1.14.4.2.5. essere fornite di lampade per l'illuminazione notturna;

1.14.4.2.6. nelle zone acquitrinose infestate dalla presenza di insetti alati le aperture devono essere difese contro la penetrazione di essi.

1.14.4.3. La superficie dei dormitori non può essere inferiore a 3,50 metri quadrati per persona.

1.14.4.4. A ciascun lavoratore deve essere assegnato un letto, una branda o una cuccetta arredate con materasso o saccone, cuscino, lenzuola, federe e coperte sufficienti ed inoltre di sedile, un attaccapanni ed una mensolina.

1.14.4.5. Anche per i dormitori *di cui al punto 1.14.2.1* vale la norma prevista dal [punto 1.14.4.2.1](#)

1.14.4.6. In vicinanza dei dormitori, oppure facenti corpo con essi, vi devono essere convenienti locali per uso di cucina e di refettorio, latrine adatte e mezzi per la pulizia personale.

*Richiami all'Allegato IV, punto 1.14:*

*- [ALL. IV, punto 1.11.2.1](#) - [ALL. IV, punto 6.1.2](#) - [ALL. IV, punto 6.2.1](#) - [ALL. IV, punto 6.2.2](#)*

## **2. PRESENZA NEI LUOGHI DI LAVORO DI AGENTI NOCIVI**

### **2.1. Difesa dagli agenti nocivi:**

2.1.1. Ferme restando le norme di cui al regio decreto 9 gennaio 1927, n. 147 e successive modificazioni, le materie prime non in corso di lavorazione, i prodotti ed i rifiuti, che abbiano proprietà tossiche o caustiche, specialmente se sono allo stato liquido o se sono facilmente solubili o volatili, devono essere custoditi in recipienti a tenuta e muniti di buona chiusura.

2.1.2. Le materie in corso di lavorazione che siano fermentescibili o possano essere nocive alla salute o svolgere emanazioni sgradevoli, non devono essere accumulate nei locali di lavoro in quantità superiore a quella strettamente necessaria per la lavorazione.

2.1.3. I recipienti e gli apparecchi che servono alla lavorazione oppure al trasporto dei materiali putrescibili o suscettibili di dare emanazioni sgradevoli, devono essere lavati frequentemente e, ove occorra, disinfettati.

2.1.4. Il datore di lavoro è tenuto ad effettuare, ogni qualvolta sia possibile, le lavorazioni pericolose o insalubri in luoghi separati, allo scopo di non esporvi senza necessità i lavoratori addetti ad altre lavorazioni.

*2.1.4-bis. Nei lavori in cui si svolgano gas o vapori irrespirabili o tossici od infiammabili ed in quelli nei quali si sviluppano normalmente odori o fumi di qualunque specie il datore di lavoro deve adottare provvedimenti atti ad impedirne o a ridurne, per quanto è possibile, lo sviluppo e la diffusione.*

2.1.5. L'aspirazione dei gas, vapori, odori o fumi deve farsi, per quanto è possibile, immediatamente vicino al luogo dove si producono.

2.1.6.1. Nell'ingresso di ogni stabilimento o luogo dove, in relazione alla fabbricazione, manipolazione, utilizzazione o conservazione di materie o prodotti, sussistano specifici pericoli, deve essere esposto un estratto delle norme di sicurezza contenute nel presente decreto e nelle Leggi e Regolamenti speciali riferentisi alle lavorazioni che sono eseguite.

2.1.6.2. Nei reparti e presso le macchine e gli apparecchi dove sono effettuate operazioni che presentano particolari pericoli, devono essere esposte le disposizioni e le istruzioni concernenti la sicurezza delle specifiche lavorazioni.

2.1.7. Le operazioni che presentano pericoli di esplosioni, di incendi, di sviluppo di gas asfissianti o tossici e di irradiazioni nocive devono effettuarsi in locali o luoghi isolati, adeguatamente difesi contro la propagazione dell'elemento nocivo.

2.1.8.1. Nei locali o luoghi di lavoro o di passaggio deve essere per quanto tecnicamente possibile impedito o ridotto al minimo il formarsi di concentrazioni pericolose o nocive di gas, vapori o polveri esplosivi, infiammabili, asfissianti o tossici; in quanto necessario, deve essere provveduto ad una adeguata ventilazione al fine di evitare dette concentrazioni.

2.1.8.2. Nei locali o luoghi di lavoro o di passaggio, quando i vapori ed i gas che possono svilupparsi costituiscono pericolo, devono essere installati apparecchi indicatori e avvisatori automatici atti a segnalare il raggiungimento delle concentrazioni o delle condizioni pericolose. Ove ciò non sia possibile, devono essere eseguiti frequenti controlli o

misurazioni.

2.1.9. Gli scarti di lavorazione e i rifiuti di materie infiammabili, esplosivi, corrosive, tossiche, infettanti o comunque nocive devono essere raccolti durante la lavorazione ed asportati frequentemente con mezzi appropriati, collocandoli in posti nei quali non possano costituire pericolo.

2.1.10.1. Il trasporto e l'impiego delle materie e dei prodotti corrosivi o aventi temperature dannose devono effettuarsi con mezzi o sistemi tali da impedire che i lavoratori ne vengano a diretto contatto.

2.1.10.2. Quando esigenze tecniche o di lavorazione non consentano l'attuazione della norma di cui al [punto precedente](#), devono essere messi a disposizione dei lavoratori mezzi individuali di protezione, in conformità a quanto è stabilito nel [Titolo III, Capo II](#).

2.1.11.1. Negli stabilimenti o luoghi in cui si producono o si manipolano liquidi corrosivi devono essere predisposte, a portata di mano dei lavoratori, adeguate prese di acqua corrente o recipienti contenenti adatte soluzioni neutralizzanti.

2.1.11.2. Nei casi in cui esista rischio di investimento da liquidi corrosivi, devono essere installati, nei locali di lavorazione o nelle immediate vicinanze, bagni o docce con acqua a temperatura adeguata.

2.1.12. In caso di spandimento di liquidi corrosivi, questi non devono essere assorbiti con stracci, segatura o con altre materie organiche, ma eliminati con lavaggi di acqua o neutralizzati con materie idonee.

2.1.13. Le disposizioni e le precauzioni prescritte ai [punti 3.2.1](#) e [3.2.2](#) devono essere osservate, nella parte applicabile, per l'accesso agli ambienti o luoghi, specie sotterranei, ai cunicoli, fogne, pozzi, sottotetti, nei quali esista o sia da temersi la presenza di gas o vapori tossici o asfissianti.

*Richiami all'Allegato IV, punto 2.1:*

- [ALL. IV, punto 4.10](#) - [ALL. IV, punto 6.6.3](#)

## **2.2. Difesa contro le polveri**

2.2.1. Nei lavori che danno luogo normalmente alla formazione di polveri di qualunque specie, il datore di lavoro è tenuto ad adottare i provvedimenti atti ad impedirne o a ridurne, per quanto è possibile, lo sviluppo e la diffusione nell'ambiente di lavoro.

2.2.2. Le misure da adottare a tal fine devono tenere conto della natura delle polveri e della loro concentrazione nella atmosfera.

2.2.3. Ove non sia possibile sostituire il materiale di lavoro polveroso, si devono adottare procedimenti lavorativi in apparecchi chiusi ovvero muniti di sistemi di aspirazione e di raccolta delle polveri, atti ad impedirne la dispersione. L'aspirazione deve essere effettuata, per quanto è possibile, immediatamente vicino al luogo di produzione delle polveri.

2.2.4. Quando non siano attuabili le misure tecniche di prevenzione indicate nel [punto precedente](#), e la natura del materiale polveroso lo consenta, si deve provvedere all'inumidimento del materiale stesso.

2.2.5. Qualunque sia il sistema adottato per la raccolta e l'eliminazione delle polveri, il datore di lavoro è tenuto ad impedire che esse possano rientrare nell'ambiente di lavoro.

2.2.6. Nei lavori all'aperto e nei lavori di breve durata e quando la natura e la concentrazione delle polveri non esigano l'attuazione dei provvedimenti tecnici indicati ai [punti precedenti](#), e non possano essere causa di danno o di incomodo al vicinato, l'organo di vigilanza può esonerare il datore di lavoro dagli obblighi previsti dai [punti precedenti](#), prescrivendo, in sostituzione, ove sia necessario, mezzi personali di protezione.

2.2.7. I mezzi personali possono altresì essere prescritti dall'organo di vigilanza, ad integrazione dei provvedimenti previsti dai [punti 2.2.3](#) e [2.2.4](#) del presente articolo, in quelle operazioni in cui, per particolari difficoltà d'ordine tecnico, i predetti provvedimenti non siano atti a garantire efficacemente la protezione dei lavoratori contro le polveri.

## **3. VASCHE, CANALIZZAZIONI, TUBAZIONI, SERBATOI, RECIPIENTI, SILOS**

3.1. Le tubazioni, le canalizzazioni e i recipienti, quali vasche, serbatoi e simili, in cui debbano entrare lavoratori per operazioni di controllo, riparazione, manutenzione o per altri motivi dipendenti dall'esercizio dell'impianto o dell'apparecchio, devono essere provvisti di aperture di accesso aventi dimensioni tali da poter consentire l'agevole recupero di un lavoratore privo di sensi..

3.2.1. Prima di disporre l'entrata di lavoratori nei luoghi di cui al [punto precedente](#), chi sovrintende ai lavori deve assicurarsi che nell'interno non esistano gas o vapori nocivi o una temperatura dannosa e deve, qualora vi sia pericolo, disporre efficienti lavaggi, ventilazione o altre misure idonee.

3.2.2. Colui che sovrintende deve, inoltre, provvedere a far chiudere e bloccare le valvole e gli altri dispositivi dei condotti in comunicazione col recipiente, e a fare intercettare i tratti di tubazione mediante flange cieche o con altri mezzi equivalenti ed a far applicare, sui dispositivi di chiusura o di isolamento, un avviso con l'indicazione del divieto di manovrarli.

- 3.2.3. I lavoratori che prestano la loro opera all'interno dei luoghi predetti devono essere assistiti da altro lavoratore, situato all'esterno presso l'apertura di accesso.
- 3.2.4. Quando la presenza di gas o vapori nocivi non possa escludersi in modo assoluto o quando l'accesso al fondo dei luoghi predetti è disagiata, i lavoratori che vi entrano devono essere muniti di cintura di sicurezza con corda di adeguata lunghezza e, se necessario, di apparecchi idonei a consentire la normale respirazione.
- 3.3. Qualora nei luoghi di cui al [punto 3.1](#) non possa escludersi la presenza anche di gas, vapori o polveri infiammabili od esplosivi, oltre alle misure indicate nell'articolo precedente, si devono adottare cautele atte ad evitare il pericolo di incendio o di esplosione, quali la esclusione di fiamme libere, di corpi incandescenti, di attrezzi di materiale ferroso e di calzature con chiodi. Qualora sia necessario l'impiego di lampade, queste devono essere di sicurezza.
- 3.4.1. Le vasche, i serbatoi ed i recipienti aperti con i bordi a livello o ad altezza inferiore a cm 90 dal pavimento o dalla piattaforma di lavoro devono, qualunque sia il liquido o le materie contenute, essere difese, su tutti i lati mediante parapetto di altezza non minore di cm 90, a parete piena o con almeno due correnti. Il parapetto non è richiesto quando sui bordi delle vasche sia applicata una difesa fino a cm 90 dal pavimento.
- 3.4.2. Quando per esigenze della lavorazione o per condizioni di impianto non sia possibile applicare il parapetto di cui al [punto 3.4.1](#), le aperture superiori dei recipienti devono essere provviste di solide coperture o di altre difese atte ad evitare il pericolo di caduta dei lavoratori entro di essi.
- 3.4.3. Per le canalizzazioni nell'interno degli stabilimenti e dei cantieri e per quelle esterne limitatamente ai tratti che servono da piazzali di lavoro non adibiti ad operazioni di carico e scarico, la difesa di cui al [punto 3.4.1](#) deve avere altezza non minore di un metro.
- 3.4.4. *Quanto previsto ai [punti 3.4.1](#), [3.4.2](#) e [3.4.3](#) non si applica quando le vasche, le canalizzazioni, i serbatoi ed i recipienti, hanno una profondità non superiore a metri uno e non contengono liquidi o materie dannose e sempre che siano adottate altre cautele.*
- 3.5. Nei serbatoi, tini, vasche e simili che abbiano una profondità di oltre 2 metri e che non siano provvisti di aperture di accesso al fondo, qualora non sia possibile predisporre la scala fissa per l'accesso al fondo dei suddetti recipienti devono essere usate scale trasportabili, purché provviste di ganci di trattenuta.
- 3.6.1. Le tubazioni e le canalizzazioni e le relative apparecchiature accessorie ed ausiliarie devono essere costruite e collocate in modo che:
- 3.6.1.1. in caso di perdite di liquidi o fughe di gas, o di rotture di elementi dell'impianto, non ne derivi danno ai lavoratori;
- 3.6.1.2. in caso di necessità sia attuabile il massimo e più rapido svuotamento delle loro parti.
- 3.6.2. Quando esistono più tubazioni o canalizzazioni contenenti liquidi o gas nocivi o pericolosi di diversa natura, esse e le relative apparecchiature devono essere contrassegnate, anche ad opportuni intervalli se si tratta di reti estese, con distinta colorazione, il cui significato deve essere reso noto ai lavoratori mediante tabella esplicativa.
- 3.7. Le tubazioni e le canalizzazioni chiuse, quando costituiscono una rete estesa o comprendono ramificazioni secondarie, devono essere provviste di dispositivi, quali valvole, rubinetti, saracinesche e paratoie, atti ad effettuare l'isolamento di determinati tratti in caso di necessità.
- 3.8. I serbatoi tipo silos per materie capaci di sviluppare gas o vapori, esplosivi o nocivi, devono, per garantire la sicurezza dei lavoratori, essere provvisti di appropriati dispositivi o impianti accessori, quali chiusure, impianti di ventilazione, valvole di esplosione.
- 3.9.1. I serbatoi e le vasche contenenti liquidi o materie tossiche, corrosive o altrimenti pericolose, compresa l'acqua a temperatura ustionante, devono essere provvisti:
- 3.9.1.1. di chiusure che per i liquidi e materie tossiche devono essere a tenuta ermetica e per gli altri liquidi e materie dannose essere tali da impedire che i lavoratori possano venire a contatto con il contenuto;
- 3.9.1.2. di tubazioni di scarico di troppo pieno per impedire il rigurgito o traboccamento.
- 3.9.2. Qualora per esigenze tecniche le disposizioni di cui al [punto 3.9.1.1](#) non siano attuabili, devono adottarsi altre idonee misure di sicurezza.
- 3.10. I recipienti adibiti al trasporto dei liquidi o materie infiammabili, corrosive, tossiche o comunque dannose devono essere provvisti:
- 3.10.1. di idonee chiusure per impedire la fuoriuscita del contenuto;
- 3.10.2. di accessori o dispositivi atti a rendere sicure ed agevoli le operazioni di riempimento e svuotamento;
- 3.10.3. di accessori di presa, quali maniglie, anelli, impugnature, atti a rendere sicuro ed agevole il loro impiego, in relazione al loro uso particolare;
- 3.10.4. di involucro protettivo adeguato alla natura del contenuto.
- 3.11.1. I recipienti di cui al [punto 3.10](#), compresi quelli vuoti già usati, devono essere conservati in posti appositi e separati, con l'indicazione di pieno o vuoto se queste condizioni non sono evidenti.
- 3.11.2. Quelli vuoti, non destinati ad essere reimpiagati per le stesse materie già contenute, devono, subito dopo l'uso, essere resi innocui mediante appropriati lavaggi a fondo, oppure distrutti adottando le necessarie cautele.



3.11.3. In ogni caso è vietato usare recipienti che abbiano già contenuto liquidi infiammabili o suscettibili di produrre gas o vapori infiammabili, o materie corrosive o tossiche, per usi diversi da quelli originari, senza che si sia provveduto ad una preventiva completa bonifica del loro interno, con la eliminazione di ogni traccia del primitivo contenuto o dei suoi residui o prodotti secondari di trasformazione.

#### **DECRETI COLLEGATI**

[Decreto del Presidente della Repubblica - 14 settembre 2011, n. 177 Regolamento recante norme per la qualificazione delle imprese e dei lavoratori autonomi operanti in ambienti sospetti di inquinamento o confinanti, a norma dell'articolo 6, comma 8, lettera g\), del decreto legislativo 9 aprile 2008, n. 81.](#)

Richiami all'Allegato IV, punto 3:

- [ALL. IV, punto 2.1.13](#)

### **4. MISURE CONTRO L'INCENDIO E L'ESPLOSIONE**

4.1. Nelle aziende o lavorazioni in cui esistono pericoli specifici di incendio:

4.1.1. è vietato fumare;

4.1.2. è vietato usare apparecchi a fiamma libera e manipolare materiali incandescenti, a meno che non siano adottate idonee misure di sicurezza;

4.1.3. devono essere predisposti mezzi ed impianti di estinzione idonei in rapporto alle particolari condizioni in cui possono essere usati, in essi compresi gli apparecchi estintori portatili o carrellati di primo intervento. Detti mezzi ed impianti devono essere mantenuti in efficienza e controllati almeno una volta ogni sei mesi da personale esperto;

4.2.1. L'acqua non deve essere usata per lo spegnimento di incendi, quando le materie con le quali verrebbe a contatto possono reagire in modo da aumentare notevolmente di temperatura o da svolgere gas infiammabili o nocivi.

4.2.2. Parimenti l'acqua e le altre sostanze conduttrici non devono essere usate in prossimità di conduttori, macchine e apparecchi elettrici sotto tensione.

4.2.3. I divieti di cui ai [punti 4.2.1](#) e [4.2.2](#) devono essere resi noti al personale mediante avvisi.

4.3. Le aziende e le lavorazioni nelle quali si producono, si impiegano, si sviluppano o si detengono prodotti infiammabili, incendiabili o esplosivi o quelle che, per dimensioni, ubicazione ed altre ragioni presentano in caso di incendio gravi pericoli per la incolumità dei lavoratori sono soggette, ai fini della prevenzione degli incendi, al controllo del Comando provinciale dei Vigili del Fuoco competente per territorio ad esclusione delle attività svolte dal Ministero della difesa per le quali lo stesso Ministero provvede ai controlli e all'attuazione di idonee misure a salvaguardia dell'incolumità dei lavoratori in conformità ai provvedimenti specifici emanati in materia di prevenzione incendi.

4.4.1. I progetti di nuovi impianti o costruzioni di cui al [precedente punto](#) o di modifiche di quelli esistenti alla data di entrata in vigore del presente decreto, devono essere sottoposti al preventivo *parere di conformità sui progetti, da parte* del Comando provinciale dei Vigili del Fuoco, al quale dovrà essere richiesta la visita di controllo ad impianto o costruzione ultimati, prima dell'inizio delle lavorazioni, *secondo le procedure di cui all'art. 16 del decreto legislativo 8 marzo 2006 n. 139.*

4.4.2. *Le aziende e lavorazioni soggette al controllo finalizzato al rilascio del certificato di prevenzione incendi sono determinate con decreto del Presidente della Repubblica da emanarsi ai sensi del comma 1 dell'art. 16 del menzionato decreto legislativo 8 marzo 2006, n. 139. Fino all'emanazione del suddetto regolamento, resta in vigore il decreto del Presidente della Repubblica 26 maggio 1959, n. 689.*

4.5.1. Nella fabbricazione, manipolazione, deposito e trasporto di materie infiammabili od esplosivi e nei luoghi ove vi sia pericolo di esplosione o di incendio per la presenza di gas, vapori o polveri, esplosivi o infiammabili, gli impianti, le macchine, gli attrezzi, gli utensili ed i meccanismi in genere non devono nel loro uso dar luogo a riscaldamenti pericolosi o a produzione di scintille.

4.5.2. Idonee misure contro i riscaldamenti pericolosi o la produzione di scintille devono adottarsi nella scelta ed ubicazione dei locali e dei posti di lavoro e relativo arredamento, rispetto alla distanza dalle sorgenti di calore.

4.5.3. Analoghe misure devono essere adottate nell'abbigliamento dei lavoratori.

4.6.1. Il riscaldamento dei locali nei quali si compiono le operazioni o esistono i rischi per fabbricazione, manipolazione, deposito e trasporto di materie infiammabili od esplosivi e nei luoghi ove vi sia pericolo di esplosione o di incendio per la presenza di gas, vapori o polveri, esplosivi o infiammabili deve essere ottenuto con mezzi e sistemi tali da evitare che gli elementi generatori o trasmettenti del calore possano raggiungere temperature capaci di innescare le materie pericolose ivi esistenti.

4.6.2. Nei casi indicati al [punto precedente](#) le finestre e le altre aperture esistenti negli stessi locali devono essere protette contro la penetrazione dei raggi solari.

4.7.1. Nei locali di cui al [punto precedente](#) devono essere predisposte nelle pareti o nei solai adeguate superfici di minor resistenza atte a limitare gli effetti delle esplosioni.

4.7.2. Dette superfici possono essere anche costituite da normali finestre o da intelaiature a vetri ciechi fissate a cerniera ed apribili verso l'esterno sotto l'azione di una limitata pressione.

4.7.3. In ogni caso dette superfici di minor resistenza devono essere disposte in modo che il loro eventuale funzionamento non possa arrecare danno alle persone.

4.8.1. Negli stabilimenti dove si producono differenti qualità di gas non esplosivi né infiammabili di per se stessi, ma



le cui miscele possono dar luogo a reazioni pericolose, le installazioni che servono alla preparazione di ciascuna qualità di gas devono essere sistemate in locali isolati, sufficientemente distanziati fra loro.

4.8.2. La disposizione di cui al [punto precedente](#) non si applica quando i diversi gas sono prodotti contemporaneamente dallo stesso processo, sempreché siano adottate idonee misure per evitare la formazione di miscele pericolose.

4.9. Le materie ed i prodotti suscettibili di reagire fra di loro dando luogo alla formazione di gas o miscele esplosive o infiammabili devono essere immagazzinati e conservati in luoghi o locali sufficientemente areati e distanziati ed adeguatamente isolati gli uni dagli altri.

4.10. I dispositivi di aspirazione per gas, vapori e polveri esplosivi o infiammabili, tanto se predisposti in applicazione del [punto 2.1.8.1](#), quanto se costituenti elementi degli impianti di produzione o di lavorazione, devono rispondere ai seguenti requisiti:

4.10.1. essere provvisti di valvole di esplosione, collocate all'esterno dei locali in posizione tale da non arrecare danno alle persone in caso di funzionamento;

4.10.2. avere tutte le parti metalliche collegate fra loro ed il relativo complesso collegato elettricamente a terra;

4.10.3. essere provvisti, in quanto necessario, di mezzi per la separazione e la raccolta delle polveri esplosive o infiammabili;

4.10.4. avere lo scarico in luogo dove i gas, i vapori e le polveri non possono essere causa di pericolo.

4.11. Nelle installazioni in cui possono svilupparsi gas, vapori o polveri suscettibili di dar luogo a miscele esplosive, devono essere adottati impianti distinti di aspirazione per ogni qualità di gas, vapore o polvere, oppure adottate altre misure idonee ad evitare i pericoli di esplosione.

## **6. DISPOSIZIONI RELATIVE ALLE AZIENDE AGRICOLE**

### **6.1. Abitazioni e dormitori:**

6.1.1. Ferme restando le disposizioni relative alle condizioni di abitabilità delle case rurali, contenute nel Testo Unico delle leggi sanitarie, approvato con regio decreto 27 luglio 1934, n. 1265, è vietato di adibire ad abitazioni di lavoratori stabili o a dormitorio di lavoratori assunti per lavori stagionali di carattere periodico:

6.1.1.1. grotte naturali od artificiali o costruzioni di qualunque specie le cui pareti o coperture sono costituite in tutto od in parte dalla roccia;

6.1.1.2. capanne costruite in tutto o in parte con paglia, fieno, canne, frasche o simili, oppure anche tende od altre costruzioni di ventura.

6.1.2. È fatta eccezione per i ricoveri diurni e per i soli lavori non continuativi, né periodici che si devono eseguire in località distanti più di cinque chilometri dal centro abitato, per il qual caso si applicano le disposizioni di cui al [punto 1.14.3](#).

6.1.3. È fatta pure eccezione per i ricoveri dei pastori, quando siano destinati ad essere abitati per la sola durata del pascolo e si debbano cambiare col mutare delle zone a questo di mano in mano assegnate.

### **6.2. Dormitori temporanei:**

6.2.1. Le costruzioni fisse o mobili, adibite ad uso di dormitorio dei lavoratori assunti per lavori stagionali di carattere periodico, devono rispondere alle condizioni prescritte per le costruzioni di cui ai [punti 1.14.4.1, 1.14.4.2, 1.14.4.2.1, 1.14.4.2.2, 1.14.4.2.3, 1.14.4.2.4, 1.14.4.2.5, 1.14.4.2.6, 1.14.4.3, 1.14.4.4, 1.14.4.5, 1.14.4.6](#) del [presente allegato](#).

6.2.2. L'organo di vigilanza può prescrivere che i dormitori dispongano dei servizi accessori previsti al [punto 1.14.4.6](#), quando li ritenga necessari in relazione alla natura e alla durata dei lavori, nonché alle condizioni locali.

### **6.3. Acqua:**

6.3.1. Per la provvista, la conservazione e la distribuzione dell'acqua potabile ai lavoratori devono essere osservate le norme igieniche atte ad evitarne l'inquinamento e ad impedire la diffusione di malattie.

### **6.4. Acquai e latrine:**

6.4.1. Le abitazioni stabili assegnate dal datore di lavoro ad ogni famiglia di lavoratori devono essere provviste di acquai e di latrina.

6.4.2. Gli scarichi degli acquai, dei lavatoi e degli abbeveratoi devono essere costruiti in modo che le acque siano versate nel terreno a distanza non inferiore a 25 metri dall'abitazione, nonché dai depositi e dalle condutture dell'acqua potabile.

6.4.3. Gli scarichi delle latrine devono essere raccolti in bottini impermeabili e muniti di tubo sfogatore di gas.

6.4.4. I locali delle latrine non devono comunicare direttamente con le stanze di abitazione, a meno che le latrine non siano a chiusura idraulica.

### **6.5. Stalle e concimaie:**

6.5.1. Le stalle non devono comunicare direttamente con i locali di abitazione o con i dormitori.

6.5.2. Quando le stalle siano situate sotto i locali predetti devono avere solaio costruito in modo da impedire il passaggio del gas.

6.5.3. Le stalle devono avere pavimento impermeabile ed essere munite di fossetti di scolo per le deiezioni liquide, da raccogliersi in appositi bottini collocati fuori dalle stalle stesse secondo le norme consigliate dalla igiene.

6.5.4. Nei locali di nuova costruzione le stalle non devono avere aperture nella stessa facciata ove si aprono le finestre delle abitazioni o dei dormitori a distanza minore di 3 metri in linea orizzontale.

6.5.5. Le concimaie devono essere normalmente situate a distanza non minore di 25 metri dalle abitazioni o dai dormitori nonché dai depositi e dalle condutture dell'acqua potabile.

6.5.6. Qualora, per difficoltà provenienti dalla ubicazione, non sia possibile mantenere la distanza suddetta, *l'organo di vigilanza* può consentire che la concimaia venga situata anche a distanze minori.

**6.6. Mezzi di pronto soccorso e di profilassi:**

6.6.1. *Le aziende devono altresì tenere a disposizione dei lavoratori addetti alla custodia del bestiame i mezzi di disinfezione necessari per evitare il contagio delle malattie infettive.*

6.6.2. Nelle attività concernenti il diserbamento, la distruzione dei parassiti delle piante, dei semi e degli animali, la distruzione dei topi o di altri animali nocivi, nonché in quelle concernenti la prevenzione e la cura delle malattie infettive del bestiame e le disinfezioni da eseguire nei luoghi e sugli oggetti infetti ed, in genere, nei lavori in cui si adoperano o si producono sostanze asfissianti, tossiche, infettanti o comunque nocive alla salute dei lavoratori, devono essere osservate le disposizioni contenute ai [punti 2.1.1](#), [2.1.2](#), [2.1.3](#) e [2.1.4](#).

## ALLEGATO V

### REQUISITI DI SICUREZZA DELLE ATTREZZATURE DI LAVORO COSTRUITE IN ASSENZA DI DISPOSIZIONI LEGISLATIVE E REGOLAMENTARI DI RECEPIMENTO DELLE DIRETTIVE COMUNITARIE DI PRODOTTO, O MESSE A DISPOSIZIONE DEI LAVORATORI ANTECEDENTEMENTE ALLA DATA DELLA LORO EMANAZIONE

#### PARTE I - REQUISITI GENERALI APPLICABILI A TUTTE LE ATTREZZATURE DI LAVORO

##### 1. Osservazioni di carattere generale

1.1 I requisiti del [presente ALLEGATO](#) si applicano allorché esiste, per l'attrezzatura di lavoro considerata, un rischio corrispondente.

1.2 Eventuali disposizioni concernenti l'uso di talune attrezzature di lavoro sono riportate nel [presente ALLEGATO](#) al fine di consentirne l'impiego sicuro, in relazione ai loro rischi specifici.

##### 2. Sistemi e dispositivi di comando

2.1. I sistemi di comando devono essere sicuri ed essere scelti tenendo conto dei guasti, dei disturbi e delle sollecitazioni prevedibili nell'ambito dell'uso progettato dell'attrezzatura.

I dispositivi di comando di un'attrezzatura di lavoro aventi un'incidenza sulla sicurezza devono essere chiaramente visibili, individuabili ed eventualmente contrassegnati in maniera appropriata.

I dispositivi di comando devono essere ubicati al di fuori delle zone pericolose, eccettuati, se necessario, taluni dispositivi di comando, quali ad es. gli arresti di emergenza, le consolle di apprendimento dei robot, ecc, e disposti in modo che la loro manovra non possa causare rischi supplementari. Essi non devono comportare rischi derivanti da una manovra accidentale.

Se necessario, dal posto di comando principale l'operatore deve essere in grado di accertarsi dell'assenza di persone nelle zone pericolose. Se ciò non dovesse essere possibile, qualsiasi messa in moto dell'attrezzatura di lavoro deve essere preceduta automaticamente da un segnale d'avvertimento sonoro e/o visivo. La persona esposta deve avere il tempo e/o i mezzi di sottrarsi rapidamente ad eventuali rischi causati dalla messa in moto e/o dall'arresto dell'attrezzatura di lavoro.

I dispositivi di comando devono essere bloccabili, se necessario in rapporto ai rischi di azionamento intempestivo o involontario.

I motori soggetti a variazioni di velocità che possono essere fonte di pericolo devono essere provvisti di regolatore automatico di velocità, tale da impedire che questa superi i limiti prestabiliti. Il regolatore deve essere munito di un dispositivo che ne segnali il mancato funzionamento.

*Quando una scorretta sequenza delle fasi della tensione di alimentazione può causare una condizione pericolosa per gli operatori e le persone esposte o un danno all'attrezzatura, deve essere fornita una protezione affinché sia garantita la corretta sequenza delle fasi di alimentazione.*

2.2. La messa in moto di un'attrezzatura deve poter essere effettuata soltanto mediante un'azione volontaria su un organo di comando concepito a tal fine.

Lo stesso vale:

- per la rimessa in moto dopo un arresto, indipendentemente dalla sua origine,
- per il comando di una modifica rilevante delle condizioni di funzionamento (ad esempio, velocità, pressione, ecc.), salvo che questa rimessa in moto o modifica di velocità non presenti nessun pericolo per il lavoratore esposto.

Questa disposizione non si applica quando la rimessa in moto o la modifica delle condizioni di funzionamento risultano dalla normale sequenza di un ciclo automatico.

2.3. Ogni attrezzatura di lavoro deve essere dotata di un dispositivo di comando che ne permetta l'arresto generale in condizioni di sicurezza.

Ogni postazione di lavoro deve essere dotata di un dispositivo di comando che consenta di arrestare, in funzione dei rischi esistenti, tutta l'attrezzatura di lavoro, oppure soltanto una parte di essa, in modo che l'attrezzatura si trovi in condizioni di sicurezza. L'ordine di arresto dell'attrezzatura di lavoro deve essere prioritario rispetto agli ordini di messa in moto. Ottenuto l'arresto dell'attrezzatura di lavoro, o dei suoi elementi pericolosi, l'alimentazione degli azionatori deve essere interrotta.

2.4. Se ciò è appropriato e funzionale rispetto ai pericoli dell'attrezzatura di lavoro e del tempo di arresto normale, un'attrezzatura di lavoro deve essere munita di un dispositivo di arresto di emergenza.

##### 3. Rischi di rottura, proiezione e caduta di oggetti durante il funzionamento

3.1. Un'attrezzatura di lavoro che presenti pericoli causati da cadute o da proiezione di oggetti deve essere munita di dispositivi appropriati di sicurezza, corrispondenti a tali pericoli.

3.2. Nel caso in cui esistano rischi di spaccatura o di rottura di elementi mobili di un'attrezzatura di lavoro, tali da provocare seri pericoli per la sicurezza o la salute dei lavoratori, devono essere prese le misure di protezione appropriate.

#### **4. Emissioni di gas, vapori, liquidi, polvere, ecc.**

4.1. Un'attrezzatura di lavoro che comporti pericoli dovuti ad emanazioni di gas, vapori o liquidi ovvero ad emissioni di polveri, fumi o altre sostanze prodotte, usate o depositate nell'attrezzatura di lavoro deve essere munita di appropriati dispositivi di ritenuta e/o di estrazione vicino alla fonte corrispondente a tali pericoli.

#### **5. Stabilità**

5.1. Qualora ciò risulti necessario ai fini della sicurezza o della salute dei lavoratori, le attrezzature di lavoro ed i loro elementi debbono essere resi stabili mediante fissazione o con altri mezzi.

#### **6. Rischi dovuti agli elementi mobili**

6.1. Se gli elementi mobili di un'attrezzatura di lavoro presentano rischi di contatto meccanico che possono causare incidenti, essi devono essere dotati di protezioni o di sistemi protettivi che impediscano l'accesso alle zone pericolose o che arrestino i movimenti pericolosi prima che sia possibile accedere alle zone in questione.

Le protezioni ed i sistemi protettivi:

- devono essere di costruzione robusta,
- non devono provocare rischi supplementari,
- non devono essere facilmente elusi o resi inefficaci,
- devono essere situati ad una sufficiente distanza dalla zona pericolosa,
- non devono limitare più del necessario l'osservazione del ciclo di lavoro,
- devono permettere gli interventi indispensabili per l'installazione e/o la sostituzione degli attrezzi, nonché per i lavori di manutenzione, limitando però l'accesso unicamente al settore dove deve essere effettuato il lavoro e, se possibile, senza che sia necessario smontare le protezioni o il sistema protettivo.

6.2. Quando per effettive ragioni tecniche o di lavorazione non sia possibile conseguire una efficace protezione o segregazione degli organi lavoratori e delle zone di operazione pericolose delle attrezzature di lavoro si devono adottare altre misure per eliminare o ridurre il pericolo, quali idonei attrezzi, alimentatori automatici, dispositivi supplementari per l'arresto della macchina e congegni di messa in marcia a comando multiplo simultaneo.

6.3. Gli apparecchi di protezione amovibili degli organi lavoratori, delle zone di operazione e degli altri organi pericolosi delle attrezzature di lavoro, quando sia tecnicamente possibile e si tratti di eliminare un rischio grave e specifico, devono essere provvisti di un dispositivo di blocco collegato con gli organi di messa in moto e di movimento della attrezzatura di lavoro tale che:

- a) impedisca di rimuovere o di aprire il riparo quando l'attrezzatura di lavoro è in moto o provochi l'arresto dell'attrezzatura di lavoro all'atto della rimozione o dell'apertura del riparo;
- b) non consenta l'avviamento dell'attrezzatura di lavoro se il riparo non è nella posizione di chiusura.

6.4. Nei casi previsti nei [punti 6.2](#) e [6.5](#), quando gli organi lavoratori non protetti o non completamente protetti possono afferrare, trascinare o schiacciare e sono dotati di notevole inerzia, il dispositivo di arresto dell'attrezzatura di lavoro, oltre ad avere l'organo di comando a immediata portata delle mani o di altre parti del corpo del lavoratore, deve comprendere anche un efficace sistema di frenatura che consenta l'arresto nel più breve tempo possibile.

6.5. Quando per effettive esigenze della lavorazione non sia possibile proteggere o segregare in modo completo gli organi lavoratori e le zone di operazione pericolose delle attrezzature di lavoro, la parte di organo lavoratore o di zona di operazione non protetti deve essere limitata al minimo indispensabile richiesto da tali esigenze e devono adottarsi misure per ridurre al minimo il pericolo.

*Richiami all'Allegato V, parte I, punto 6:*

*- [ALL. V, parte II, punto 5.2.3](#) - [ALL. V, parte II, punto 5.8.2](#) - [ALL. V, parte II, punto 5.10.2](#) - [ALL. V, parte II, punto 5.10.4](#) - [ALL. V, parte II, punto 5.11.1](#) - [ALL. V, parte II, punto 5.13.3](#) - [ALL. V, parte II, punto 5.13.7](#)*

#### **7. Illuminazione**

7.1. Le zone di operazione ed i punti di lavoro o di manutenzione di un'attrezzatura di lavoro devono essere opportunamente illuminati in funzione dei lavori da effettuare.

#### **8. Temperature estreme**

8.1. Le parti di un'attrezzatura di lavoro a temperatura elevata o molto bassa debbono, ove necessario, essere protette contro i rischi di contatti o di prossimità a danno dei lavoratori.

### **9. Segnalazioni, indicazioni.**

- 9.1. I dispositivi di allarme dell'attrezzatura di lavoro devono essere ben visibili e le relative segnalazioni comprensibili senza possibilità di errore.
- 9.2. L'attrezzatura di lavoro deve recare gli avvertimenti e le indicazioni indispensabili a garantire la sicurezza dei lavoratori.
- 9.3. Gli strumenti indicatori, quali manometri, termometri, pirometri, indicatori di livello devono essere collocati e mantenuti in modo che le loro indicazioni siano chiaramente visibili al personale addetto all'impianto o all'apparecchio.
- 9.4. Le macchine e gli apparecchi elettrici devono portare l'indicazione della tensione, dell'intensità e del tipo di corrente e delle altre eventuali caratteristiche costruttive necessarie per l'uso.
- 9.5. Ogni inizio ed ogni ripresa di movimento di trasmissioni inseribili senza arrestare il motore che comanda la trasmissione principale devono essere preceduti da un segnale acustico convenuto.

### **10. Vibrazioni**

- 10.1. Le attrezzature di lavoro devono essere costruite, installate e mantenute in modo da evitare scuotimenti o vibrazioni che possano pregiudicare la loro stabilità, la resistenza dei loro elementi e la stabilità degli edifici.
- 10.2. Qualora lo scuotimento o la vibrazione siano inerenti ad una specifica funzione tecnologica dell'attrezzatura di lavoro, devono adottarsi le necessarie misure o cautele affinché ciò non sia di pregiudizio alla stabilità degli edifici od arrechi danno alle persone.

### **11. Manutenzione, riparazione, regolazione ecc.**

- 11.1. Le operazioni di manutenzione devono poter essere effettuate quando l'attrezzatura di lavoro è ferma. Se ciò non è possibile, misure di protezione appropriate devono poter essere prese per l'esecuzione di queste operazioni oppure esse devono poter essere effettuate al di fuori delle zone pericolose.
- 11.2. Ogni attrezzatura di lavoro deve essere munita di dispositivi chiaramente identificabili che consentano di isolarla da ciascuna delle sue fonti di energia.  
Il ripristino dell'alimentazione deve essere possibile solo in assenza di pericolo per i lavoratori interessati.
- 11.3. Per effettuare le operazioni di produzione, di regolazione e di manutenzione delle attrezzature di lavoro, i lavoratori devono poter accedere in condizioni di sicurezza a tutte le zone interessate.
- 11.4. Le attrezzature di lavoro che per le operazioni di caricamento, registrazione, cambio di pezzi, pulizia, riparazione e manutenzione, richiedono che il lavoratore si introduca in esse o sporga qualche parte del corpo fra organi che possono entrare in movimento, devono essere provviste di dispositivi, che assicurino in modo assoluto la posizione di fermo dell'attrezzatura di lavoro e dei suoi organi durante l'esecuzione di dette operazioni. Devono altresì adottarsi le necessarie misure e cautele affinché l'attrezzatura di lavoro o le sue parti non siano messe in moto da altri.

### **12. Incendio ed esplosione**

- 12.1. *Tutte le attrezzature di lavoro debbono essere realizzate in maniera da evitare di sottoporre i lavoratori ai rischi d'incendio o di surriscaldamento dell'attrezzatura stessa.*
- 12.2. *Tutte le attrezzature di lavoro devono essere realizzate in maniera da evitare di sottoporre i lavoratori ai rischi di esplosione dell'attrezzatura stessa e delle sostanze prodotte, usate o depositate nell'attrezzatura di lavoro.*

## **PARTE II - PRESCRIZIONI SUPPLEMENTARI APPLICABILI AD ATTREZZATURE DI LAVORO SPECIFICHE**

### **1 Prescrizioni applicabili alle attrezzature in pressione**

- 1.1 Le attrezzature, insieme ed impianti sottoposti a pressione di liquidi, gas, vapori, e loro miscele, devono essere progettati e costruiti in conformità ai requisiti di resistenza e idoneità all'uso stabiliti dalle disposizioni vigenti in materia, valutando in particolare i rischi dovuti alla pressione ed alla temperatura del fluido nei riguardi della resistenza del materiale della attrezzatura e dell'ambiente circostante alla attrezzatura stessa.

### **2 Prescrizioni applicabili ad attrezzature di lavoro mobili, semoventi o no.**

- 2.1 Le attrezzature di lavoro con lavoratore/i a bordo devono essere strutturate in modo tale da ridurre i rischi per il lavoratore/i durante lo spostamento.  
Deve essere previsto anche il rischio che il lavoratore venga a contatto con le ruote o i cingoli o vi finisca intrappolato.
- 2.2 Qualora il bloccaggio intempestivo degli elementi di trasmissione d'energia accoppiabili tra un'attrezzatura di lavoro mobile e i suoi accessori e/o traini possa provocare rischi specifici, questa attrezzatura di lavoro deve essere realizzata in modo tale da impedire il bloccaggio degli elementi di trasmissione d'energia.



## ALLEGATO V

REQUISITI DI SICUREZZA DELLE ATTREZZATURE DI LAVORO COSTRUITE IN ASSENZA DI DISPOSIZIONI LEGISLATIVE E REGOLAMENTARI DI RECEPIMENTO DELLE DIRETTIVE COMUNITARIE DI PRODOTTO, O MESSE A DISPOSIZIONE DEI LAVORATORI ANTECEDENTEMENTE ALLA DATA DELLA LORO EMANAZI

Nel caso in cui tale bloccaggio non possa essere impedito, dovrà essere presa ogni precauzione possibile per evitare conseguenze pregiudizievoli per i lavoratori.

2.3 Se gli organi di trasmissione di energia accoppiabili tra attrezzature di lavoro mobili rischiano di sporcarsi e di rovinarsi strisciando al suolo, deve essere possibile il loro fissaggio.

2.4 Le attrezzature di lavoro mobili con lavoratore/i a bordo devono limitare, nelle condizioni di utilizzazione reali, i rischi derivanti da un ribaltamento dell'attrezzatura di lavoro:

- mediante una struttura di protezione che impedisca all'attrezzatura di ribaltarsi di più di un quarto di giro,
- ovvero mediante una struttura che garantisca uno spazio sufficiente attorno al lavoratore o ai lavoratori trasportati a bordo qualora il movimento possa continuare oltre un quarto di giro,
- ovvero mediante qualsiasi altro dispositivo di portata equivalente.

Queste strutture di protezione possono essere integrate all'attrezzatura di lavoro.

Queste strutture di protezione non sono obbligatorie se l'attrezzatura di lavoro è stabilizzata durante tutto il periodo d'uso, oppure se l'attrezzatura di lavoro è concepita in modo da escludere qualsiasi ribaltamento della stessa.

Se sussiste il pericolo che in caso di ribaltamento, il lavoratore o i lavoratori trasportati rimangano schiacciati tra parti dell'attrezzatura di lavoro e il suolo, deve essere installato un sistema di ritenzione.

2.5 I carrelli elevatori su cui prendono posto uno o più lavoratori devono essere sistemati o attrezzati in modo da limitarne i rischi di ribaltamento, ad esempio,

- installando una cabina per il conducente,
- mediante una struttura atta ad impedire il ribaltamento del carrello elevatore,
- mediante una struttura concepita in modo tale da lasciare, in caso di ribaltamento del carrello elevatore, uno spazio sufficiente tra il suolo e talune parti del carrello stesso per il lavoratore o i lavoratori a bordo,
- mediante una struttura che trattenga il lavoratore o i lavoratori sul sedile del posto di guida per evitare che, in caso di ribaltamento del carrello elevatore, essi possano essere intrappolati da parti del carrello stesso

2.6 Le attrezzature di lavoro mobili semoventi il cui spostamento può comportare rischi per le persone devono soddisfare le seguenti condizioni:

- a. esse devono essere dotate dei mezzi necessari per evitare la messa in moto non autorizzata;
- b. esse devono essere dotate dei mezzi appropriati che consentano di ridurre al minimo le conseguenze di un'eventuale collisione in caso di movimento simultaneo di più attrezzature di lavoro circolanti su rotaia;
- c. esse devono essere dotate di un dispositivo che consenta la frenatura e l'arresto; qualora considerazioni di sicurezza l'impongano, un dispositivo di emergenza con comandi facilmente accessibili o automatici deve consentire la frenatura e l'arresto in caso di guasto del dispositivo principale;
- d. quando il campo di visione diretto del conducente è insufficiente per garantire la sicurezza, esse devono essere dotate di dispositivi ausiliari per migliorare la visibilità;
- e. le attrezzature di lavoro per le quali è previsto un uso notturno o in luoghi bui devono incorporare un dispositivo di illuminazione adeguato al lavoro da svolgere e garantire sufficiente sicurezza ai lavoratori;
- f. le attrezzature di lavoro che comportano, di per sé o a causa dei loro traini e/o carichi, un rischio di incendio suscettibile di mettere in pericolo i lavoratori, devono essere dotate di appropriati dispositivi antincendio a meno che tali dispositivi non si trovino già ad una distanza sufficientemente ravvicinata sul luogo in cui esse sono usate;
- g. le attrezzature di lavoro telecomandate devono arrestarsi automaticamente se escono dal campo di controllo;
- h. le attrezzature di lavoro telecomandate che, usate in condizioni normali, possono comportare rischi di urto o di intrappolamento dei lavoratori, devono essere dotate di dispositivi di protezione contro tali rischi, a meno che non siano installati altri dispositivi per controllare il rischio di urto.

2.7 Al termine delle linee di trasporto su binari, sia in pendenza che orizzontali, devono essere predisposti mezzi o adottate misure per evitare danni alle persone derivanti da eventuali fughe o fuoruscite dei veicoli.

2.8 I dispositivi che collegano fra loro i mezzi di trasporto devono essere costruiti in modo da rendere possibile di effettuare con sicurezza le manovre di attacco e di distacco e da garantire la stabilità del collegamento.

È vietato procedere, durante il moto, all'attacco e al distacco dei mezzi di trasporto, a meno che questi non siano provvisti di dispositivi che rendano la manovra non pericolosa e che il personale addetto sia esperto.

2.9 I mezzi di trasporto azionati da motori elettrici devono avere la maniglia dell'interruttore principale asportabile o bloccabile, oppure gli apparati di comando sistemati in cabina o armadio chiudibili a chiave.

I conducenti di detti mezzi, alla cessazione del servizio, devono asportare o bloccare la maniglia dell'interruttore o chiudere a chiave la cabina.

2.10 I piani inclinati con rotaie devono essere provvisti, all'inizio del percorso in pendenza alla stazione superiore, di dispositivi automatici di sbarramento per impedire la fuga di vagonetti o di convogli liberi.

Alla stazione o al limite inferiore e lungo lo stesso percorso del piano inclinato, in relazione alle condizioni di impianto devono essere predisposte nicchie di rifugio per il personale.

Deve essere vietato alle persone di percorrere i piani inclinati durante il funzionamento, a meno che il piano stesso non comprenda ai lati dei binari, passaggi aventi larghezza e sistemazioni tali da permettere il transito pedonale senza pericolo.

2.11 I piani inclinati devono essere provvisti di dispositivo di sicurezza atto a provocare il pronto arresto dei carrelli o dei convogli in caso di rottura o di allentamento degli organi di trazione, quando ciò sia necessario in relazione alla lunghezza, alla pendenza del percorso, alla velocità di esercizio o ad altre particolari condizioni di impianto, e comunque quando siano usati, anche saltuariamente, per il trasporto delle persone.

Quando per ragioni tecniche connesse con le particolarità dell'impianto o del suo esercizio, non sia possibile adottare il dispositivo di cui al [primo comma](#), gli organi di trazione e di attacco dei carrelli devono presentare un coefficiente di sicurezza, almeno uguale a otto; in tal caso è vietato l'uso dei piani inclinati per il trasporto delle persone.

In ogni caso, gli organi di trazione e di attacco, come pure i dispositivi di sicurezza devono essere sottoposti a verifica mensile.

2.12 I serbatoi del carburante liquido e le bombole dei gas compressi destinati all'azionamento dei veicoli devono essere sistemati in modo sicuro e protetti contro le sorgenti di calore e contro gli urti.

2.13 I mezzi di trasporto meccanici, se per determinati tratti di percorso sono mossi direttamente dai lavoratori, devono essere provvisti di adatti elementi di presa che rendano la manovra sicura.

2.14 I veicoli nei quali lo scarico si effettua mediante ribaltamento devono essere provvisti di dispositivi che impediscano il ribaltamento accidentale e che consentano di eseguire la manovra in modo sicuro.

2.15 All'esterno delle fronti di partenza e di arrivo dei vagonetti alle stazioni delle teleferiche devono essere applicati solidi ripari a grigliato metallico atti a trattenere una persona in caso di caduta. Tali ripari devono essere disposti a non oltre m 0,50 sotto il margine del piano di manovra e sporgere da questo per almeno m 2.

2.16 Le teleferiche dai cui posti di manovra non sia possibile controllare tutto il percorso devono avere in ogni stazione o posto di carico e scarico, un dispositivo che consenta la trasmissione dei segnali per le manovre dalla stazione principale.

2.17 L'ingrassatura delle funi portanti delle teleferiche e degli impianti simili deve essere effettuata automaticamente mediante apparecchio applicato ad apposito carrello.

*Richiami all'Allegato V, parte II, punto 2:*

*- [ALL. V, parte II, punto 3.1.10](#) - [ALL. V, parte II, punto 3.2.3](#)*

### **3 Prescrizioni applicabili alle attrezzature di lavoro adibite al sollevamento, al trasporto o all'immagazzinamento di carichi.**

#### **3.1 Prescrizioni generali**

3.1.1 Le attrezzature di lavoro adibite al sollevamento di carichi installate stabilmente devono essere costruite in modo da assicurare la solidità e la stabilità durante l'uso tenendo in considerazione innanzi tutto i carichi da sollevare e le sollecitazioni che agiscono sui punti di sospensione o di ancoraggio alle strutture.

3.1.3 Le macchine adibite al sollevamento di carichi, escluse quelle azionate a mano, devono recare un'indicazione chiaramente visibile del loro carico nominale e, all'occorrenza, una targa di carico indicante il carico nominale di ogni singola configurazione della macchina.

Gli accessori di sollevamento devono essere marcati in modo da poterne identificare le caratteristiche essenziali ai fini di un'utilizzazione sicura.

I ganci utilizzati nei mezzi di sollevamento e di trasporto devono portare in rilievo o incisa la chiara indicazione della loro portata massima ammissibile.

Se l'attrezzatura di lavoro non è destinata al sollevamento di persone, una segnalazione in tal senso dovrà esservi apposta in modo visibile onde non ingenerare alcuna possibilità di confusione.

3.1.4 Le attrezzature di lavoro adibite al sollevamento di carichi installate stabilmente devono essere disposte in modo tale da ridurre il rischio che i carichi:

- a) urtino le persone,
- b) in modo involontario derivino pericolosamente o precipitino in caduta libera, ovvero
- c) siano sganciati involontariamente.

3.1.5 I mezzi di sollevamento e di trasporto devono essere provvisti di dispositivi di frenatura atti ad assicurare il pronto arresto e la posizione di fermo del carico e del mezzo e, quando è necessario ai fini della sicurezza, a consentire la gradualità dell'arresto.

Il [presente punto](#) non si applica ai mezzi azionati a mano per i quali, in relazione alle dimensioni, struttura, portata, velocità e condizioni di uso, la mancanza del freno non costituisca causa di pericolo.

3.1.6 Nei casi in cui l'interruzione dell'energia di azionamento può comportare pericoli per le persone, i mezzi di

## ALLEGATO V

REQUISITI DI SICUREZZA DELLE ATTREZZATURE DI LAVORO COSTRUITE IN ASSENZA DI DISPOSIZIONI LEGISLATIVE E REGOLAMENTARI DI RECEPIMENTO DELLE DIRETTIVE COMUNITARIE DI PRODOTTO, O MESSE A DISPOSIZIONE DEI LAVORATORI ANTECEDENTEMENTE ALLA DATA DELLA LORO EMANAZI

sollevamento devono essere provvisti di dispositivi che provochino l'arresto automatico sia del mezzo che del carico. In ogni caso l'arresto deve essere graduale onde evitare eccessive sollecitazioni nonché il sorgere di oscillazioni pericolose per la stabilità del carico.

3.1.7 I mezzi di sollevamento e di trasporto quando ricorrano specifiche condizioni di pericolo devono essere provvisti di appropriati dispositivi acustici e luminosi di segnalazione e di avvertimento, nonché di illuminazione del campo di manovra.

3.1.8 Gli apparecchi e gli impianti di sollevamento e di trasporto per trazione, provvisti di tamburi di avvolgimento e di pulegge di frizione, come pure di apparecchi di sollevamento a vite, devono essere muniti di dispositivi che impediscano:

- a) l'avvolgimento e lo svolgimento delle funi o catene o la rotazione della vite, oltre le posizioni limite prestabilite ai fini della sicurezza in relazione al tipo o alle condizioni d'uso dell'apparecchio (dispositivo di arresto automatico di fine corsa);
- b) la fuoruscita delle funi o catene dalla sede dei tamburi e delle pulegge durante il normale funzionamento.

Sono esclusi dall'applicazione della disposizione di cui alla [lettera a\)](#) i piccoli apparecchi per i quali in relazione alle loro dimensioni, potenza, velocità e condizioni di uso, la mancanza dei dispositivi di arresto automatico di fine corsa non costituisca causa di pericolo.

3.1.9 I tamburi e le pulegge degli apparecchi ed impianti indicati al punto [3.1.8](#) devono avere le sedi delle funi e delle catene atte, per dimensioni e profilo, a permettere il libero e normale avvolgimento delle stesse funi o catene in modo da evitare accavallamenti o sollecitazioni anormali.

Quando per particolari esigenze vengono usati tamburi o pulegge in condizioni diverse da quelle previste dal [comma precedente](#), devono essere impiegate funi o catene aventi dimensioni e resistenza adeguate alla maggiore sollecitazione a cui possono essere sottoposte.

3.1.10 I tamburi e le pulegge motrici degli apparecchi ed impianti indicati nel [3.1.8](#) sui quali si avvolgono funi metalliche, salvo quanto previsto da disposizioni speciali, devono avere un diametro non inferiore a 25 volte il diametro delle funi ed a 300 volte il diametro dei fili elementari di queste. Per le pulegge di rinvio il diametro non deve essere inferiore rispettivamente a 20 e a 250 volte.

3.1.11 Le funi e le catene degli impianti e degli apparecchi di sollevamento e di trazione, salvo quanto previsto al riguardo dai Regolamenti speciali, devono avere, in rapporto alla portata e allo sforzo massimo ammissibile, un coefficiente di sicurezza di almeno 6 per le funi metalliche, 10 per le funi composte di fibre e 5 per le catene.

3.1.12 Gli attacchi delle funi e delle catene devono essere eseguiti in modo da evitare sollecitazioni pericolose, nonché *impigliamenti* o accavallamenti.

Le estremità libere delle funi, sia metalliche, sia composte di fibre, devono essere provviste di piombatura o legatura o morsettatura, allo scopo di impedire lo scioglimento dei trefoli e dei fili elementari.

3.1.13 I posti di manovra dei mezzi ed apparecchi di sollevamento e di trasporto devono:

- a) potersi raggiungere senza pericolo;
- b) essere costruiti o difesi in modo da consentire l'esecuzione delle manovre, i movimenti e la sosta, in condizioni di sicurezza;
- c) permettere la perfetta visibilità di tutta la zona di azione del mezzo.

3.1.14 Gli organi di comando dei mezzi di sollevamento e di trasporto devono essere collocati in posizione tale che il loro azionamento risulti agevole e portare la chiara indicazione delle manovre a cui servono.

Gli stessi organi devono essere conformati, protetti o disposti in modo da impedire la messa in moto accidentale.

3.1.15 Le modalità di impiego degli apparecchi di sollevamento e di trasporto ed i segnali prestabiliti per l'esecuzione delle manovre devono essere richiamati mediante avvisi chiaramente leggibili.

## 3.2 Gru, argani, paranchi e simili

3.2.1 I piani di posa delle rotaie di scorrimento delle gru a ponte utilizzabili per l'accesso al carro ponte e per altre esigenze di carattere straordinario relative all'esercizio delle gru medesime devono essere agevolmente percorribili e provvisti di solido corrimano posto ad altezza di circa un metro dagli stessi piani e ad una distanza orizzontale non minore di 50 centimetri dalla sagoma di ingombro del carro ponte.

Detti piani devono avere una larghezza di almeno 60 centimetri oltre la sagoma di ingombro della gru.

3.2.2 Le gru a ponte, le gru a portale e gli altri mezzi di sollevamento-trasporto, scorrenti su rotaie devono essere provvisti alle estremità di corsa, sia dei ponti che dei loro carrelli, di tamponi di arresto o respingenti adeguati per resistenza ed azione ammortizzante alla velocità ed alla massa del mezzo mobile ed aventi altezza non inferiore ai 6/10 del diametro delle ruote.

3.2.3 Gli apparecchi di sollevamento-trasporto scorrenti su rotaie, oltre ai mezzi di arresto indicati nel [punto 3.2.2](#),

## ALLEGATO V

REQUISITI DI SICUREZZA DELLE ATTREZZATURE DI LAVORO COSTRUITE IN ASSENZA DI DISPOSIZIONI LEGISLATIVE E REGOLAMENTARI DI RECEPIMENTO DELLE DIRETTIVE COMUNITARIE DI PRODOTTO, O MESSE A DISPOSIZIONE DEI LAVORATORI ANTECEDENTEMENTE ALLA DATA DELLA LORO EMANAZIONE

devono essere provvisti di dispositivo agente sull'apparato motore per l'arresto automatico del carro alle estremità della sua corsa.

3.2.4 Gli elevatori azionati a motore devono essere costruiti in modo da funzionare a motore innestato anche nella discesa.

3.3 Prescrizioni specifiche per attrezzature destinate ad essere usate durante l'esecuzione di lavori di costruzione, manutenzione, riparazione e demolizione di opere fisse, permanenti o temporanee, in muratura, in cemento armato, in metallo, in legno e in altri materiali, comprese le linee e gli impianti elettrici, le opere stradali, ferroviarie, idrauliche, marittime, idroelettriche, di bonifica, sistemazione forestale e di sterro.

### 3.3.1 Elevatori montati su impalcature di ponteggi

I montanti delle impalcature, quando gli apparecchi di sollevamento vengono fissati direttamente ad essi, devono essere rafforzati e controventati in modo da ottenere una solidità adeguata alle maggiori sollecitazioni a cui sono sottoposti.

Nei ponti metallici i montanti, su cui sono applicati direttamente gli elevatori, devono essere di numero ampiamente sufficiente ed in ogni caso non minore di due.

I bracci girevoli portanti le carrucole ed eventualmente gli argani degli elevatori devono essere assicurati ai montanti mediante staffe con bulloni a vite muniti di dado e controdado; analogamente deve essere provveduto per le carrucole di rinvio delle funi ai piedi dei montanti quando gli argani sono installati a terra.

Gli argani installati a terra, oltre ad essere saldamente ancorati, devono essere disposti in modo che la fune si svolga dalla parte inferiore del tamburo.

### 3.3.2 Argani - Salita e discesa dei carichi nei cantieri

Gli argani a motore devono essere muniti di dispositivi di extra corsa superiore; è vietata la manovra degli interruttori elettrici mediante funi o tiranti di ogni genere.

Gli argani o verricelli azionati a mano per altezze superiori a 5 metri devono essere muniti di dispositivo che impedisca la libera discesa del carico.

Le funi e le catene degli argani a motore devono essere calcolate per un carico di sicurezza non minore di 8.

### 3.3.3 Trasporti con vagonetti su guide

Il binario di corsa dei vagonetti deve essere posato su terreno o altro piano resistente e mantenuto in buono stato per tutta la durata dei lavori.

Le rotaie debbono risultare saldamente assicurate alle traversine; le piattaforme girevoli devono essere provviste di dispositivo di blocco.

I binari debbono essere posati in modo da lasciare un franco libero di almeno 70 centimetri oltre la sagoma di ingombro dei veicoli.

Le passerelle o le andatoie destinate al transito dei veicoli devono lasciare un uguale franco, avere il piano di posa dei binari costituito da tavole accostate ed essere provviste di normali parapetti nonché di tavole fermapiede.

Nelle passerelle od andatoie lunghe, qualora il franco sia limitato ad un sol lato, devono essere realizzate delle piazzole di rifugio ad opportuni intervalli lungo l'altro lato.

Deve essere vietato ai lavoratori salire sui vagonetti spinti a mano.

### 3.3.4 Pendenza dei binari

È fatto divieto di disporre in pendenza il binario adducente alle scariche delle materie scavate o demolite.

Quando per esigenze tecniche o per condizioni topografiche non sia possibile evitare la posa del binario in pendenza, l'ultimo tratto deve essere in contropendenza.

Alle estremità del binario deve essere disposto un arresto di sicuro affidamento per la trattenuta del vagonetto.

### 3.3.5 Transito e attraversamento sui piani inclinati

È vietato il transito lungo i tratti di binario in pendenza quando i vagonetti sono in movimento.

Tale divieto deve essere espresso mediante avvisi posti alle due estremità del percorso in pendenza.

Quando si renda necessario un attraversamento, davanti a ciascuno sbocco e parallelamente alle rotaie si devono applicare barriere con la parte centrale mobile di lunghezza pari almeno a tre volte la larghezza dell'attraversamento.

## 3.4 Elevatori e trasportatori a piani mobili, a tazze, a coclea, a nastro e simili

3.4.1 I trasportatori verticali a piani mobili e quelli a tazza e simili devono essere sistemati entro vani o condotti chiusi, muniti delle sole aperture necessarie per il carico e lo scarico.

3.4.2 Presso ogni posto di carico e scarico dei trasportatori verticali a piani mobili deve essere predisposto un dispositivo per il rapido arresto dell'apparecchio.

3.4.3 I trasportatori verticali a piani mobili, quelli a tazza e simili ed i trasportatori a nastro e simili aventi tratti del percorso in pendenza, devono essere provvisti di un dispositivo automatico per l'arresto dell'apparecchio quando per l'interruzione improvvisa della forza motrice si possa verificare la marcia in senso inverso al normale



funzionamento.

3.4.4 I condotti dei trasportatori a coclea devono essere provvisti di copertura e le loro aperture di carico e scarico devono essere efficacemente protette.

3.4.5 Le aperture per il carico e lo scarico dei trasportatori in genere devono essere protette contro la caduta delle persone o contro il contatto con organi pericolosi in moto.

3.4.6 Le aperture di carico dei piani inclinati (scivoli) devono essere circondate da parapetti alti almeno un metro, ad eccezione del tratto strettamente necessario per l'introduzione del carico, purché il ciglio superiore di inizio del piano inclinato si trovi ad una altezza di almeno cm 50 dal piano del pavimento. Gli stessi piani devono essere provvisti di difese laterali per evitare la fuoruscita del carico in movimento e di difese frontali terminali per evitare la caduta del carico.

*Richiami all'Allegato V, parte II, punto 3:*

- [ALL. V, parte II, punto 4.5.12](#)

#### **4 Prescrizioni applicabili alle attrezzature di lavoro adibite al sollevamento di persone e di persone e cose.**

4.1 Le macchine per il sollevamento o lo spostamento di persone devono essere di natura tale:

- a) da evitare i rischi di caduta dall'abitacolo, se esiste, per mezzo di dispositivi appropriati;
- b) da evitare per l'utilizzatore qualsiasi rischio di caduta fuori dell'abitacolo, se esiste;
- c) da escludere qualsiasi rischio di schiacciamento, di intrappolamento oppure di urto dell'utilizzatore, in particolare i rischi dovuti a collisione accidentale;
- d) da garantire che i lavoratori bloccati in caso di incidente nell'abitacolo non siano esposti ad alcun pericolo e possano essere liberati.

Qualora, per ragioni inerenti al cantiere e al dislivello da superare, i rischi di cui alla [precedente lettera a\)](#) non possano essere evitati per mezzo di un dispositivo particolare, dovrà essere installato un cavo con coefficiente di sicurezza rinforzato e il suo buono stato dovrà essere verificato ad ogni giornata di lavoro.

#### **4.2 Ponti su ruote a torre e sviluppabili a forbice**

4.2.1 I ponti su ruote devono avere base ampia in modo da resistere, con largo margine di sicurezza, ai carichi ed alle oscillazioni cui possono essere sottoposti durante gli spostamenti o per colpi di vento e in modo che non possano essere ribaltati.

Il piano di scorrimento delle ruote deve risultare livellato; il carico del ponte sul terreno deve essere opportunamente ripartito con tavoloni o altro mezzo equivalente.

Le ruote del ponte in opera devono essere saldamente bloccate con cunei dalle due parti.

I ponti su ruote devono essere ancorati alla costruzione almeno ogni due piani.

La verticalità dei ponti su ruote deve essere controllata con livello o con pendolino.

I ponti sviluppabili devono essere usati esclusivamente per l'altezza per cui sono costruiti, senza aggiunte di sovrastrutture.

I ponti, esclusi quelli usati nei lavori per le linee elettriche di contatto, non devono essere spostati quando su di essi si trovano lavoratori o sovraccarichi.

#### **4.3 Scale aeree su carro**

4.3.1 Il carro della scala aerea deve essere sistemato su base non cedevole, orizzontale, ed in modo che il piano di simmetria della scala sia verticale e controllabile mediante pendolino applicato sul lato posteriore del carro stesso.

Le scale aeree non possono essere adoperate con pendenze minori di 60° né maggiori di 80° sull'orizzontale; la pendenza deve essere controllata mediante dispositivo a pendolo annesso al primo tratto della scala.

I pezzi delle scale a tronchi distaccati, che compongono la volata, devono portare un numero progressivo nell'ordine di montaggio.

Prima che la scala sia montata, alle ruote devono essere applicate robuste calzatoie doppie per ogni ruota, sagomate e collegate con catenelle o tiranti.

4.3.2 Qualunque operazione di spostamento e di messa a punto deve essere eseguita a scala scarica.

Durante la salita devono essere evitate scosse ed urti; il lavoratore ed eventuali carichi in ogni caso non superiori a 20 chilogrammi a pieno sviluppo della scala, devono gravare sulla linea mediana della stessa.

È vietato ogni sforzo di trazione da parte di chi lavora in cima alla scala, la quale non deve poggiare con la estremità superiore a strutture fisse.

Quando sia necessario spostare una scala aerea in prossimità di linee elettriche, si deve evitare ogni possibilità di contatto, abbassando opportunamente la volata della scala.

#### **4.4 Ponti sospesi e loro caratteristiche**



4.4.1 Sui ponti sospesi leggeri, che hanno una fune di sospensione ed un argano di manovra per ciascuna estremità, non devono gravare sovraccarichi, compreso il peso dei lavoratori, superiori a 100 chilogrammi per metro lineare di sviluppo.

Essi non devono avere larghezza superiore a m 1.

Detti ponti, sui quali non è consentita la contemporanea presenza di più di due persone, devono essere usati soltanto per lavori di rifinitura, di manutenzione, o altri lavori di limitata entità.

I ponti pesanti che hanno quattro funi di sospensione per ogni unità (ponte singolo) e quattro argani di manovra non devono avere larghezze maggiori di metri 1,50.

Detti ponti possono essere collegati e formare ponti continui purché le unità di ponte siano allo stesso livello.

Su ciascuna unità di ponti pesanti non è consentita la contemporanea presenza di persone in numero superiore a quello indicato nelle targhette prescritte dal [successivo punto 4.4.4](#).

Gli argani di ogni unità di ponte devono essere dello stesso tipo e della stessa portata.

4.4.2 L'unità di ponte deve essere costituita da due telai metallici, che sono collegati da correnti sostenenti i traversi, sui quali viene fissato il tavolame.

I due telai devono essere montati con distanza di non più di tre metri; i correnti devono avere un franco a sbalzo, oltre ciascun telaio, di 50 centimetri e devono essere muniti di sicuro sistema di trattenuta contro il pericolo di sfilamento dai telai.

Il piano di calpestio deve essere costituito da tavole di spessore non inferiore a 4 centimetri, bene accostate fra loro ed assicurate contro eventuali spostamenti. Il legname impiegato nel ponte deve essere a fibre longitudinali dirette e parallele, privo di nodi.

Gli elementi in legno possono essere sostituiti da elementi metallici di resistenza non minore.

Il collegamento di più unità di ponti pesanti deve essere effettuato rendendo direttamente connesse fra di loro le unità contigue, senza inserzione di passerelle tra l'una e l'altra.

I bulloni usati nel montaggio devono essere assicurati con rondelle elastiche e con contro-dadi.

4.4.3 Sui lati prospicienti il vuoto, il ponte deve essere munito di normali parapetti e tavola fermapiede. Il corrente superiore del parapetto esterno dei ponti leggeri deve essere formato con tubo di ferro di 4 centimetri di diametro; gli altri correnti possono essere di legno; le distanze libere verticali fra la tavola fermapiede ed il corrente intermedio e tra questo ed il superiore non devono essere maggiori di 30 centimetri.

Gli elementi costituenti il parapetto devono essere assicurati solidamente alla parte interna dei ritti estremi del ponte in corrispondenza degli argani.

I ponti leggeri devono avere il parapetto anche nel lato prospiciente la costruzione.

Sull'intavolato dei ponti pesanti deve essere applicata lungo il lato prospiciente la costruzione e privo di parapetto una sponda di arresto al piede di altezza non inferiore a 5 centimetri.

4.4.4 Gli argani devono essere rigidamente connessi con i telai di sospensione. Essi devono essere a discesa autofrenante e forniti di dispositivo di arresto.

Il tamburo di avvolgimento della fune deve essere di acciaio ed avere le flange laterali di diametro tale da lasciare, a fune completamente avvolta, un franco pari a due diametri della fune.

Il diametro del tamburo deve essere non inferiore a 12 volte il diametro della fune.

Le parti dell'argano, soggette a sollecitazioni dinamiche, devono avere un grado di sicurezza non minore di otto.

Su ciascun argano deve essere fissata in posizione visibile una targhetta metallica indicante il carico massimo utile ed il numero delle persone ammissibili riferite all'argano stesso. La targhetta deve anche indicare la casa costruttrice, l'anno di costruzione ed il numero di matricola.

4.4.5 Le funi devono essere di tipo flessibile, formate con fili di acciaio al crogiuolo, con un carico di rottura non minore di 120 e non maggiore di 160 kg. per mm<sup>2</sup> e devono essere calcolate per un coefficiente di sicurezza non minore di 10.

Le funi ed i fili elementari devono essere protetti contro gli agenti corrosivi esterni mediante ingrassatura.

L'attacco al tamburo dell'argano deve essere ottenuto con piombatura a bicchiere o in altro modo che offra eguale garanzia contro lo sfilamento.

L'attacco alla trave di sostegno deve essere ottenuto mediante chiusura del capo della fune piegato ad occhio con impalmatura, o con non meno di tre morsetti a bulloni; nell'occhio deve essere inserita apposita redancia per ripartire la pressione sul gancio o anello di sospensione.

4.4.6 Le travi di sostegno devono essere in profilati di acciaio e calcolate, per ogni specifica installazione, con un coefficiente di sicurezza non minore di 6.

Le travi di sostegno, che devono poggiare su strutture e materiali resistenti, devono avere un prolungamento verso l'interno dell'edificio non minore del doppio della sporgenza libera e devono essere saldamente ancorate ad elementi di resistenza accertata, provvedendosi ad una sufficiente distribuzione degli sforzi e ad impedire qualsiasi spostamento. Non è ammesso l'ancoraggio con pesi.

Gli anelli o ganci di collegamento della fune alla trave di sostegno devono avere un coefficiente di sicurezza non inferiore a 6 ed essere assicurati contro lo scivolamento lungo la trave stessa verso l'esterno.

4.4.7 L'accesso e l'uscita dal ponte devono avvenire, a seconda delle varie condizioni di impiego, da punti e con mezzi tali da rendere sicuri il passaggio e la manovra.

Nel caso di ponti pesanti ad unità collegate, si può fare uso di scale a mano, sempre che sia stato assicurato l'ancoraggio del ponte e della scala.

4.4.8 Ad ogni livello di lavoro, i ponti sospesi devono essere ancorati a parti stabili della costruzione.

La distanza del tavolato dei ponti pesanti dalla parete della costruzione non deve superare 10 centimetri.

Ove per esigenze della costruzione tale distanza non possa essere rispettata, i vuoti risultanti devono essere protetti fino alla distanza massima prevista dal [comma precedente](#).

I ponti sospesi non devono essere usati in nessun caso come apparecchi di sollevamento e su di essi non devono essere installati apparecchi del genere.

Nei ponti leggeri il punto di attacco delle funi di sospensione ai ponti stessi deve essere situato ad altezza non inferiore a metri 1,50 dal piano di calpestio.

#### 4.4.9 Manovra dei ponti

Prima di procedere al sollevamento o all'abbassamento del ponte, deve essere accertato che non esistano ostacoli al movimento e che non vi siano sovraccarichi di materiali.

Durante la manovra degli argani devono rimanere avvolte sul tamburo almeno due spire di fune.

La manovra deve essere simultanea sui due argani nei ponti leggeri; nei ponti pesanti la manovra deve essere simultanea sui due argani di una estremità dell'unità di ponte, procedendo per le coppie di argani successive con spostamenti che non determinano sull'impalcato pendenze superiori al 10 per cento.

4.4.10 La manutenzione e l'efficienza del ponte, la lubrificazione delle funi e degli argani devono essere costantemente curate.

Le funi non devono essere più usate quando su un tratto di fune lungo quattro volte il passo dell'elica del filo elementare nel trefolo il numero dei fili rotti apparenti sia superiore al 10 per cento dei fili costituenti la fune.

#### 4.5 Ascensori e montacarichi.

4.5.0 Le disposizioni della [presente sezione](#) si applicano agli ascensori e montacarichi comunque azionati non soggetti a disposizioni speciali.

##### 4.5.1 Difesa del vano.

Gli spazi ed i vani nei quali si muovono le cabine o le piattaforme degli ascensori e dei montacarichi devono essere segregati mediante solide difese per tutte le parti che distano dagli organi mobili meno di 70 centimetri.

Dette difese devono avere un'altezza minima di m 1,70 a partire dal piano di calpestio dei ripiani e rispettivamente dal ciglio dei gradini ed essere costituite da pareti cieche o da traforati metallici, le cui maglie non abbiano ampiezza superiore ad un centimetro, quando le parti mobili distino meno di 4 centimetri, e non superiore a 3 centimetri quando le parti mobili distino 4 o più centimetri.

Se il contrappeso non è sistemato nello stesso vano nel quale si muove la cabina, il vano o lo spazio in cui esso si muove deve essere protetto in conformità alle disposizioni dei [commi precedenti](#).

##### 4.5.2 Accessi al vano.

Gli accessi al vano degli ascensori e dei montacarichi devono essere provvisti di porte apribili verso l'esterno o a scorrimento lungo le pareti, di altezza minima di m 1,80 quando la cabina è accessibile alle persone, e comunque eguale all'altezza dell'apertura del vano quando questa è inferiore a m 1,80.

Dette porte devono essere costituite da pareti cieche o da griglie o traforati metallici con maglie di larghezza non superiore ad un centimetro se la cabina è sprovvista di porta, non superiore a 3 centimetri se la cabina è munita di una propria porta e la distanza della soglia della cabina dalla porta al vano non è inferiore a 5 centimetri.

Sono ammesse porte del tipo flessibile, purché tra le aste costituenti le porte stesse non si abbiano luci di larghezza superiore a 12 millimetri.

##### 4.5.3. Porte di accesso al vano.

Le porte di accesso al vano di cui al [punto precedente](#) devono essere munite di un dispositivo che ne impedisca l'apertura, quando la cabina non si trova al piano corrispondente, e che non consenta il movimento della cabina se tutte le porte non sono chiuse.

Il dispositivo di cui al [precedente comma](#) non è richiesto per i montacarichi azionati a mano, a condizione che siano adottate altre idonee misure di sicurezza.

##### 4.5.4 Installazioni particolari.

Le protezioni ed i dispositivi di cui ai [punti 4.5.1, 4.5.2 e 4.5.3](#), non sono richiesti quando la corsa della cabina o della piattaforma non supera i m 2 e l'insieme dell'impianto non presenta pericoli di schiacciamento, di cesoiamento o di caduta nel vano.

##### 4.5.5 Pareti e porte della cabina.

Le cabine degli ascensori e dei montacarichi per trasporto di cose accompagnate da persone devono avere pareti di altezza non minore di m 1,80 e porte apribili verso l'interno od a scorrimento lungo le pareti di altezza non minore a

m 1,80.

Le pareti e le porte della cabina devono essere cieche o avere aperture di larghezza non superiore a 10 millimetri. Le porte possono essere del tipo flessibile ed in tal caso non devono presentare fra le aste costituenti le porte stesse luci di larghezza superiore a 12 millimetri.

Le porte o le chiusure di cui ai [commi precedenti](#) possono essere omesse quando il vano entro il quale si muove la cabina o la piattaforma è limitato per tutta la corsa da difese continue, costituite da pareti cieche o da reti o da traforati metallici le cui maglie non abbiano una apertura superiore a un centimetro, purché queste difese non presentino sporgenze pericolose e non siano distanti più di 4 centimetri dalla soglia della cabina o della piattaforma. In tal caso deve essere assicurata la stabilità del carico.

Per i montacarichi per il trasporto di sole cose è sufficiente che le cabine o piattaforme abbiano chiusure o dispositivi atti ad impedire la fuoriuscita o la sporgenza del carico.

#### 4.5.6 Spazi liberi al fondo ed alla sommità del vano.

Quando il vano di corsa degli ascensori e dei montacarichi supera m<sup>2</sup> 0,25 di sezione deve esistere uno spazio libero di almeno 50 centimetri di altezza tra il fondo del vano stesso e la parte più sporgente sottostante alla cabina. Arresti fissi devono essere predisposti al fine di garantire che, in ogni caso, la cabina non scenda al di sotto di tale limite. Uno spazio libero minimo pure dell'altezza di cm 50, deve essere garantito, con mezzi analoghi, al disopra del tetto della cabina nel suo più alto livello di corsa.

#### 4.5.7 Posizione dei comandi.

I montacarichi per trasporto di sole merci devono avere i comandi di manovra posti all'esterno del vano di corsa ed in posizione tale da non poter essere azionati da persona che si trovi in cabina.

#### 4.5.8 Apparecchi paracadute.

Gli ascensori ed i montacarichi per trasporto cose accompagnate da persone ed i montacarichi per trasporto di sole cose con cabina accessibile per le operazioni di carico e scarico, nonché i montacarichi con cabina non accessibile per le operazioni di carico e scarico purché di portata non inferiore ai 100 chilogrammi, quando la cabina sia sospesa a funi od a catene e quando la corsa della stessa sia superiore a m 4, devono essere provvisti di un apparecchio paracadute atto ad impedire la caduta della cabina in caso di rottura delle funi o delle catene di sospensione.

Per montacarichi con cabina non accessibile l'apparecchio paracadute non è richiesto quando, in relazione alle condizioni dell'impianto, l'eventuale caduta della cabina non presenta pericoli per le persone.

#### 4.5.9 Arresti automatici di fine corsa.

Gli ascensori e montacarichi di qualsiasi tipo, esclusi quelli azionati a mano, devono essere provvisti di un dispositivo per l'arresto automatico dell'apparato motore o del movimento agli estremi inferiore e superiore della corsa.

#### 4.5.10 Divieto di discesa libera per apparecchi azionati a motore.

Negli ascensori e montacarichi azionati a motore anche il movimento di discesa deve avvenire a motore inserito.

#### 4.5.11 Carico e scarico dei montacarichi a gravità.

Le cabine o piattaforme dei montacarichi a gravità accessibili ai piani devono essere munite di dispositivi che ne assicurino il bloccaggio durante le operazioni di carico.

#### 4.5.12 Regolazione della velocità dei montacarichi.

I montacarichi azionati a mano e quelli a gravità devono essere provvisti di un dispositivo di frenatura o di regolazione che impedisca che la cabina o piattaforma possa assumere velocità pericolosa.

#### 4.5.13 Ascensori da cantiere a pignone e cremagliera

Ferma restando la previsione di cui al comma 3 dell'art. II, si considerano conformi alle disposizioni della [presente sezione](#) gli ascensori da cantiere a pignone e cremagliera realizzati secondo le prescrizioni di cui alle pertinenti norme tecniche ovvero della linea guida Ispesl "Trasporto di persone e materiali fra piani definiti in cantieri temporanei".

## **5 Prescrizioni applicabili a determinate attrezzature di lavoro**

### **5.1 Mole abrasive**

#### **5.1.1**

Le macchine molatrici a velocità variabile devono essere provviste di un dispositivo, che impedisca l'azionamento della macchina ad una velocità superiore a quella prestabilita in rapporto al diametro della mola montata.

#### **5.1.2**

Le mole a disco normale devono essere montate sul mandrino per mezzo di flange di fissaggio, di acciaio o di altro materiale metallico uguale fra loro e non inferiore ad 1/3 del diametro della mola, salvo quanto disposto al [punto 5.1.4](#). L'aggiustaggio tra dette flange e la mola deve avvenire secondo una zona anulare periferica di adeguata larghezza e mediante interposizione di una guarnizione di materiale comprimibile quale cuoio, cartone, feltro.

Le mole ad anello, a tazza, a scodella, a coltello ed a sagome speciali in genere, devono essere montate mediante flange, piastre, ghiere o altri idonei mezzi, in modo da conseguire la maggiore possibile sicurezza contro i pericoli di spostamento e di rottura della mola in moto.

### 5.1.3

Le mole abrasive artificiali devono essere protette da robuste cuffie metalliche, che circondino la massima parte periferica della mola, lasciando scoperto solo il tratto strettamente necessario per la lavorazione. La cuffia deve estendersi anche sulle due facce laterali della mola ed essere il più vicino possibile alle superfici di questa.

Lo spessore della cuffia, in rapporto al materiale di cui è costituita ed i suoi attacchi alle parti fisse della macchina devono essere tali da resistere all'urto dei frammenti di mola in caso di rottura.

Le cuffie di protezione di ghisa possono essere tollerate per mole di diametro non superiore a 25 centimetri, che non abbiano velocità periferica di lavoro superiore a 25 metri al secondo e purché lo spessore della cuffia stessa non sia inferiore a 12 millimetri.

### 5.1.4

1. La cuffia di protezione delle mole abrasive artificiali, prescritta nel [punto 5.1.3 precedente](#), può, per particolari esigenze di carattere tecnico, essere limitata alla sola parte periferica oppure essere omessa, a condizione che la mola sia fissata con flange di diametro tale che essa non ne sporga più di 3 centimetri, misurati radialmente, per mole fino al diametro di 30 centimetri; di centimetri 5 per mole fino al diametro di 50 centimetri; di 8 centimetri per mole di diametro maggiore.

2. Nel caso di mole a sagoma speciale o di lavorazioni speciali gli "sporti" della mola dai dischi possono superare i limiti previsti dal [comma precedente](#), purché siano adottate altre idonee misure di sicurezza contro i pericoli derivanti dalla rottura della mola.

### 5.1.5

Le macchine molatrici devono essere munite di adatto poggiapezzi. Questo deve avere superficie di appoggio piana di dimensione appropriata al genere di lavoro da eseguire, deve essere registrabile ed il suo lato interno deve distare non più di 2 millimetri, dalla mola, a meno che la natura del materiale in lavorazione (materiali sfaldabili) e la particolarità di questa non richiedano, ai fini della sicurezza, una maggiore distanza.

### 5.1.6

Le mole abrasive artificiali che sono usate promiscuamente da più lavoratori per operazioni di breve durata, devono essere munite di uno schermo trasparente paraschegge infrangibile e regolabile, a meno che tutti i lavoratori che le usano non siano provvisti di adatti occhiali di protezione in dotazione personale.

### 5.1.7

1. Le mole naturali azionate meccanicamente devono essere montate tra flange di fissaggio aventi un diametro non inferiore ai 5/10 di quello della mola fino ad un massimo di m 1 e non devono funzionare ad una velocità periferica superiore a 13 metri al minuto secondo.

2. Quando dette mole sono montate con flange di diametro inferiore ai 5/10 di quello della mola e quando la velocità periferica supera i 10 metri al minuto secondo, esse devono essere provviste di solide protezioni metalliche, esclusa la ghisa comune, atte a trattenere i pezzi della mola in caso di rottura.

### 5.1.8

Sulla incastellatura o in prossimità delle macchine molatrici deve essere esposto, a cura dell'utente della macchina, un cartello indicante il diametro massimo della mola che può essere montata in relazione al tipo di impasto ed al numero dei giri del relativo albero.

### 5.1.9

Le macchine pulitrici o levigatrici a nastro, a tamburo, a rulli, a disco, operanti con smeriglio o altre polveri abrasive, devono avere la parte abrasiva non utilizzata nell'operazione, protetta contro il contatto accidentale.

## 5.2 *Bottali, impastatrici, gramolatrici e macchine simili*

### 5.2.1

Le macchine rotanti costituite da botti, cilindri o recipienti di altra forma che, in relazione all'esistenza di elementi sporgenti delle parti in movimento o per altre cause, presentino pericoli per i lavoratori, devono essere segregate, durante il funzionamento, mediante barriere atte ad evitare il contatto accidentale con dette parti in movimento.

### 5.2.2

I bottali da conca e le altre macchine che possono ruotare accidentalmente durante le operazioni di carico e scarico, debbono essere provviste di un dispositivo che ne assicuri la posizione di fermo.

### 5.2.3

1. Le macchine impastatrici devono essere munite di coperchio totale o parziale atto ad evitare che il lavoratore possa comunque venire in contatto con gli organi lavoratori in moto.

2. Le protezioni di cui al [comma precedente](#) devono essere provviste del dispositivo di blocco previsto al [punto 6.3 parte I](#).

3. Quando per ragioni tecnologiche non sia possibile applicare le protezioni ed i dispositivi di cui ai [commi precedenti](#), si devono adottare altre idonee misure per eliminare o ridurre il pericolo.



#### 5.2.4

1. Nelle gramolatrici e macchine simili devono essere protetti:

- a) la zona di imbocco tra il cono scanalato e la sottostante vasca girevole, mediante una griglia disposta anteriormente al cono stesso, a meno che questo non sia preceduto da dispositivo voltapasta;
- b) il tratto compreso tra la testata del cono ed il bordo superiore della vasca contro il pericolo di trascinamento e cesoiamento delle mani;
- c) lo spazio compreso tra il cono e la traversa superiore posteriormente all'imbocco, quando la distanza tra la parte mobile e quella fissa è inferiore a 6 centimetri.

#### 5.3 Macchine di fucinatura e stampaggio per urto

##### 5.3.1

Le macchine di fucinatura e di stampaggio per urto, quali magli, berte e simili, devono essere provviste di un dispositivo di blocco atto ad assicurare la posizione di fermo della testa portastampo, durante il cambio e la sistemazione degli stampi e dei controstampi.

##### 5.3.2

1. Gli schermi di difesa contro le proiezioni di materiali devono, per le macchine di fucinatura e di stampaggio, essere applicati almeno posteriormente alla macchina e quando non ostino esigenze di lavoro, anche sul davanti ed ai lati.
2. Gli schermi possono omettersi quando, in relazione alla ubicazione della macchina od al particolare sistema di lavoro, sia da escludersi la possibilità che i lavoratori siano colpiti da dette proiezioni.

#### 5.4 Macchine utensili per metalli

##### 5.4.1

1. Nei torni, le viti di fissaggio del pezzo al mandrino devono risultare incassate oppure protette con apposito manicotto contornante il mandrino, onde non abbiano ad impigliare gli indumenti del lavoratore durante la rotazione. Analoga protezione deve essere adottata quando il pezzo da lavorare è montato mediante briglia che presenta gli stessi pericoli.

2. Nei torni per la lavorazione dei pezzi dalla barra, la parte sporgente di questa deve essere protetta mediante sostegno tubolare.

##### 5.4.2

1. I grandi torni e gli alesatori a piattaforma orizzontale girevole, sulla quale i lavoratori possono salire per sorvegliare lo svolgimento della lavorazione, devono essere provvisti di un dispositivo di arresto della macchina, azionabile anche dal posto di osservazione sulla piattaforma.

##### 5.4.3

1. I vani esistenti nella parte superiore del bancale fisso delle piallatrici debbono essere chiusi allo scopo di evitare possibili cesoiamenti di parti del corpo del lavoratore tra le traverse del bancale e le estremità della piattaforma scorrevole portapezzi.

##### 5.4.4

1. I pezzi da forare al trapano, che possono essere trascinati in rotazione dalla punta dell'utensile, devono essere trattenuti mediante morsetti od altri mezzi appropriati.

##### 5.4.5

1. Le seghe a nastro per metalli devono essere protette conformemente a quanto disposto al [punto 5.5.2, punto 2.](#)

##### 5.4.6

1. Le seghe circolari a caldo devono essere munite di cuffia di protezione in lamiera dello spessore di almeno 3 millimetri per arrestare le proiezioni di parti incandescenti.

#### 5.5 Macchine utensili per legno e materiali affini

##### 5.5.1

Le seghe alternative a movimento orizzontale devono essere munite di una solida protezione della biella atta a trattenerne i pezzi in caso di rottura.

##### 5.5.2

1. Le seghe a nastro devono avere i volani di rinvio del nastro completamente protetti. La protezione deve estendersi anche alle corone dei volani in modo da trattenere il nastro in caso di rottura.

2. Il nastro deve essere protetto contro il contatto accidentale in tutto il suo percorso che non risulta compreso nelle protezioni di cui al [primo comma](#), ad eccezione del tratto strettamente necessario per la lavorazione.

##### 5.5.3

**Le seghe circolari fisse devono essere provviste:**



- a) di una solida cuffia registrabile atta a evitare il contatto accidentale del lavoratore con la lama e ad intercettare le schegge;
- b) di coltello divisore in acciaio, quando la macchina è usata per segare tavolame in lungo, applicato posteriormente alla lama a distanza di non più di 3 millimetri dalla dentatura per mantenere aperto il taglio;
- c) di schermi messi ai due lati della lama nella parte sporgente sotto la tavola di lavoro in modo da impedirne il contatto.

Qualora per esigenze tecniche non sia possibile l'adozione del dispositivo di cui alla [lettera a\)](#), si deve applicare uno schermo paraschegge di dimensioni appropriate.

#### 5.5.4

Le seghe circolari a pendolo, a bilanciere e simili devono essere provviste di cuffie di protezione conformate in modo che durante la lavorazione rimanga scoperto il solo tratto attivo del disco.

Le seghe circolari a pendolo e simili devono essere inoltre provviste di un dispositivo di sicurezza atto ad impedire che la lama possa uscire fuori dal banco dalla parte del lavoratore in caso di rottura dell'organo tirante.

#### 5.5.5

Le pialle a filo devono avere il portalame di forma cilindrica e provvisto di scanalature di larghezza non superiore a 12 millimetri per l'eliminazione dei trucioli.

La distanza fra i bordi dell'apertura del banco di lavoro e il filo tagliente delle lame deve essere limitata al minimo indispensabile rispetto alle esigenze della lavorazione.

Le pialle a filo devono inoltre essere provviste di un riparo registrabile a mano o di altro idoneo dispositivo per la copertura del portalame o almeno del tratto di questo eccedente la zona di lavorazione in relazione alle dimensioni ed alla forma del materiale da piallare.

#### 5.5.6

Le pialle a spessore devono essere munite di un dispositivo atto ad impedire il rifiuto del pezzo o dei pezzi in lavorazione.

#### 5.5.7

Le fresatrici da legno devono essere provviste di mezzi di protezione atti ad evitare che le mani del lavoratore possano venire accidentalmente in contatto con l'utensile. Tali mezzi debbono essere adatti alle singole lavorazioni ed applicati sia nei lavori con guida che in quelli senza guida.

*Richiami all'Allegato V, parte II, punto 5.5:*

*- [ALL. V, parte II, punto 5.4.5](#)*

### 5.6 Presse e cesoie

#### 5.6.1

1. Le presse, le trince e le macchine simili debbono essere munite di ripari dispositivi atti ad evitare che le mani o altre parti del corpo dei lavoratori siano offese dal punzone o da altri organi mobili lavoratori.

2. Tali ripari o dispositivi, a seconda del tipo della macchina o delle esigenze della lavorazione, possono essere costituiti da:

- a) schermi fissi che permettono il passaggio dei materiali nella zona di lavoro pericolosa, ma non quello delle mani del lavoratore;
- b) schermi mobili di completa protezione della zona pericolosa, che non consentano il movimento del punzone se non quando sono nella posizione di chiusura;
- c) apparecchi scansamano comandati automaticamente dagli organi mobili della macchina;
- d) dispositivi che impediscano la discesa del punzone quando le mani o altre parti del corpo dei lavoratori si trovino in posizione di pericolo.

I dispositivi di sicurezza consistenti nel comando obbligato della macchina per mezzo di due organi da manovrarsi contemporaneamente con ambo le mani, possono essere ritenuti sufficienti soltanto nel caso che alla macchina sia addetto un solo lavoratore. I suddetti ripari e dispositivi di sicurezza possono essere omessi quando la macchina sia provvista di apparecchi automatici o semi automatici di alimentazione.

#### 5.6.2

Nei lavori di meccanica minuta con macchine di piccole dimensioni, qualora l'applicazione di uno dei dispositivi indicati al [punto 5.6.1](#) o di altri dispositivi di sicurezza non risulti praticamente possibile, i lavoratori, per le operazioni di collocamento e ritiro dei pezzi in lavorazione, debbono essere forniti e fare uso di adatti attrezzi di lunghezza sufficiente a mantenere le mani fuori della zona di pericolo.

#### 5.6.3

L'applicazione di ripari o dispositivi di sicurezza, in conformità a quanto stabilisce il [punto 5.6.1](#), può essere omessa per le presse o macchine simili mosse direttamente dalla persona che le usa, senza intervento diretto o indiretto di

motori nonché per le presse comunque azionate a movimento lento, purché le eventuali condizioni di pericolo siano eliminate mediante altri dispositivi o accorgimenti.

#### 5.6.4

Le presse meccaniche alimentate a mano debbono essere munite di dispositivo antiripetitore del colpo.

#### 5.6.5

Le presse a bilanciere azionate a mano, quando il volano in movimento rappresenti un pericolo per il lavoratore, debbono avere le masse rotanti protette mediante schermo circolare fisso o anello di guardia solidale con le masse stesse.

#### 5.6.6

Le cesoie a ghigliottina mosse da motore debbono essere provviste di dispositivo atto ad impedire che le mani o altre parti del corpo dei lavoratori addetti possano comunque essere offesi dalla lama, a meno che non siano munite di alimentatore automatico o meccanico che non richieda l'introduzione delle mani o altre parti del corpo nella zona di pericolo.

#### 5.6.7

Le grandi cesoie a ghigliottina cui sono addetti contemporaneamente due o più lavoratori debbono essere provviste di dispositivi di comando che impegnino ambo le mani degli stessi per tutta la durata della discesa della lama, a meno che non siano adottati altri efficaci mezzi di sicurezza.

#### 5.6.8

Le cesoie a coltelli circolari, quando questi ultimi sono accessibili e pericolosi, debbono essere provviste di cuffia o di schermi o di altri mezzi idonei di protezione applicati alla parte di coltello soprastante il banco di lavoro ed estendersi quanto più vicino possibile alla superficie del materiale in lavorazione. Anche le parti dei coltelli sottostanti il banco devono essere protette.

#### 5.6.9

Le cesoie a tamburo portacoltelli e simili debbono essere provviste di mezzi di protezione, che impediscano ai lavoratori di raggiungere con le mani i coltelli in moto.

### 5.7 *Frantoi, disintegratori, molazze e polverizzatori*

#### 5.7.1

Gli organi lavoratori dei frantoi, dei disintegratori, dei polverizzatori e delle macchine simili, i quali non siano completamente chiusi nell'involucro esterno fisso della macchina e che presentino pericolo, debbono essere protetti mediante idonei ripari, che possono essere costituiti anche da robusti parapetti collocati a sufficiente distanza dagli organi da proteggere.

#### 5.7.2

I molini a palle e le macchine simili debbono essere segregati mediante barriere o parapetti posti a conveniente distanza, ogni qualvolta i loro elementi sporgenti vengano a trovarsi, durante la rotazione, a meno di metri due di altezza dal pavimento.

#### 5.7.3

Qualora per esigenze tecniche le aperture di alimentazione dei frantoi, dei disintegratori e delle macchine simili, non possano essere provviste di protezioni fisse complete, possono essere adottate protezioni rimovibili o spostabili, le quali debbono essere rimesse al loro posto o in posizione di difesa non appena sia cessata l'esigenza che ne ha richiesto la rimozione.

In ogni caso il posto di lavoro o di manovra dei lavoratori deve essere sistemato o protetto in modo da evitare cadute entro l'apertura di alimentazione o offese da parte degli organi in moto.

#### 5.7.4

Le molazze e le macchine simili debbono essere circondate da un riparo atto ad evitare possibili offese dagli organi lavoratori in moto.

Le aperture di scarico della vasca debbono essere costruite o protette in modo da impedire che le mani dei lavoratori possano venire in contatto con gli organi mobili della macchina.

### 5.8 *Macchine per centrifugare e simili*

#### 5.8.1

Le macchine per centrifugare e simili debbono essere usate entro i limiti di velocità e di carico stabiliti dal costruttore. Tali limiti debbono risultare da apposita targa ben visibile applicata sulla macchina e debbono essere riportati su cartello con le istruzioni per l'uso, affisso presso la macchina.

#### 5.8.2

Le macchine per centrifugare in genere, quali gli idroestrattori e i separatori a forza centrifuga, debbono essere

munite di solido coperchio dotato del dispositivo di blocco previsto al [punto 6.3 parte I](#) e di freno adatto ed efficace. Qualora, in relazione al particolare uso della macchina, non sia tecnicamente possibile applicare il coperchio, il bordo dell'involucro esterno deve sporgere di almeno tre centimetri verso l'interno rispetto a quello del panier.

## 5.9 Laminatoi, rullatrici, calandre e cilindri

### 5.9.1

Nelle macchine con cilindri lavoratori e alimentatori accoppiati e sovrapposti, o a cilindro contrapposto a superficie piana fissa o mobile, quali laminatoi, rullatrici, calandre, molini a cilindri, raffinatrici, macchine tipografiche a cilindri e simili, la zona di imbocco, qualora non sia inaccessibile, deve essere efficacemente protetta per tutta la sua estensione, con riparo per impedire la presa e il trascinarsi delle mani o di altre parti del corpo del lavoratore.

Qualora per esigenze della lavorazione non sia possibile proteggere la zona di imbocco, le macchine di cui al primo comma debbono essere provviste di un dispositivo che, in caso di pericolo, permetta, mediante agevole manovra, di conseguire il rapido arresto dei cilindri.

Inoltre, per quanto necessario ai fini della sicurezza e tecnicamente possibile, il lavoratore deve essere fornito e fare uso di appropriati attrezzi che gli consentano di eseguire le operazioni senza avvicinare le mani alla zona pericolosa. Le disposizioni del presente punto non si applicano nei casi in cui, in relazione alla potenza, alla velocità, alle caratteristiche ed alle dimensioni delle macchine, sia da escludersi il pericolo previsto dal primo comma.

### 5.9.2

I laminatoi e le calandre che, in relazione alle loro dimensioni, potenza, velocità o altre condizioni, presentano pericoli specifici particolarmente gravi, quali i laminatoi (mescolatori) per gomma, le calandre per foglie di gomma e simili, debbono essere provvisti di un dispositivo per l'arresto immediato dei cilindri avente l'organo di comando conformato e disposto in modo che l'arresto possa essere conseguito anche mediante semplice e leggera pressione di una qualche parte del corpo del lavoratore nel caso che questi venga preso con le mani dai cilindri in moto.

Il dispositivo di arresto di cui al comma precedente oltre al freno deve comprendere anche un sistema per la contemporanea inversione del moto dei cilindri prima del loro arresto definitivo.

## 5.10 Apritoi, battitoi, carde, sfilacciatrici, pettinatrici e macchine simili

### 5.10.1

Gli organi lavoratori degli apritoi, dei battitoi, delle carde, delle sfilacciatrici, delle pettinatrici e delle altre macchine pericolose usate per la prima lavorazione delle fibre e delle materie tessili, quali catene a punta, aspi, rulli, tamburi a denti o con guarnizioni a punta e coppie di cilindri, devono essere protetti mediante custodie conformate e disposte in modo da rendere impossibile il contatto con essi delle mani e delle altre parti del corpo dei lavoratori.

Tali custodie, qualora non siano costituite dallo stesso involucro esterno fisso della macchina, devono, salvo quanto è disposto nel [punto 5.10.2](#), essere fissate mediante viti, bulloni o altro idoneo mezzo.

### 5.10.2

Le custodie degli organi lavoratori delle macchine indicate nel [punto 5.10.1](#) e le loro parti, che, durante il lavoro, richiedono di essere aperte o spostate, devono essere provviste del dispositivo di blocco previsto al [punto 6.3 parte I](#).

Lo stesso dispositivo deve essere applicato anche ai portelli delle aperture di visita, di pulitura e di estrazione dei rifiuti di lavorazione, qualora gli organi lavoratori interni possano essere inavvertitamente raggiunti dai lavoratori.

### 5.10.3

Le aperture di carico e scarico delle macchine indicate al primo comma al [punto 5.10.1](#) devono avere una forma tale ed essere disposte in modo che i lavoratori non possano, anche accidentalmente, venire in contatto con le mani o con altre parti del corpo con gli organi lavoratori o di movimento interni della macchina.

### 5.10.4

La zona di imbocco dei cilindri alimentatori delle macchine indicate al primo comma al [punto 5.10.1](#), escluse le carde e le pettinatrici, deve essere resa inaccessibile mediante griglia o custodia chiusa anche lateralmente, estendendosi fino a metri uno di distanza dall'imbocco dei cilindri, o protetta con rullo folle che eviti il pericolo di presa delle mani o di altre parti del corpo fra i cilindri, o munita di altro idoneo dispositivo di sicurezza.

Se la griglia o custodia non è fissa, essa deve essere provvista del dispositivo di blocco previsto al [punto 6.3 parte I](#).

## 5.11 Macchine per filare e simili

### 5.11.1

Le custodie mobili degli ingranaggi, delle cremagliere e degli altri organi di movimento pericolosi degli stiratoi dei banchi a fusi, dei filatoi, dei binatoi, dei ritorcitori e delle altre macchine tessili simili, nonché gli sportelli delle aperture di accesso agli stessi organi eventualmente ricavate nell'involucro esterno della macchina, devono essere provviste del dispositivo di blocco previsto al [punto 6.3 parte I](#), qualora debbano essere aperte o rimosse durante il lavoro e gli organi pericolosi possano essere inavvertitamente raggiunti dal lavoratore.



#### 5.11.2

L'imbocco della coppia di tamburi longitudinali di comando di fusi dei filatoi e dei ritorcitori continui ad anello ad aletta ed a campana, deve essere protetto, alle due estremità, mediante schermo e, longitudinalmente, con sbarre sulle due fronti della macchina o con un riparo disposto nella zona angolare formata dai due cilindri oppure con altro mezzo idoneo.

#### 5.11.3

1. Il montaggio sui tamburi delle macchine indicate nel [punto 5.11.2](#) delle funicelle di comando dei fusi deve essere fatto a macchina ferma.
2. È tuttavia consentito il montaggio a macchina in moto, ferma restando l'osservanza delle disposizioni del [punto 5.11.2](#), a condizione che all'operazione sia adibito personale esperto fornito di appositi attrezzi, quali anello o asticciola con gancio.

#### 5.11.4

I filatoi automatici intermittenti devono essere provvisti di:

- a) staffe fisse alle ruote del carro distanti non più di 6 millimetri dalle rotaie, allo scopo di evitare lo schiacciamento dei piedi fra la ruota e la rotaia;
- b) dispositivi, quali tamponi retrattili o altri equivalenti, atti ad evitare lo schiacciamento degli arti inferiori tra il carro ed il tampone di arresto, salvo il caso in cui questi siano disposti al disotto del banco dei cilindri alimentatori ed in posizione tale per cui non risultino facilmente accessibili;
- c) custodie complete delle varie pulegge a gola dei comandi che non risultino già inaccessibili, atte a impedire ogni contatto con i punti di avvolgimento delle funi;
- d) custodia cilindrica al nasello di arresto della bacchetta, allo scopo di evitare lo schiacciamento delle mani fra lo stesso nasello e l'albero della controbacchetta.

### 5.12 Telai meccanici di tessitura

#### 5.12.1

I telai meccanici di tessitura e telai meccanici per la fabbricazione di tele o tessuti metallici o di altre materie devono essere provvisti di apparecchio guidanavetta applicato alla cassa battente, atto ad impedire la fuoruscita della navetta dalla sua sede di corsa.

Quando l'applicazione del guidanavetta può riuscire dannosa per il prodotto, come nei casi di fabbricazione dei tessuti molto leggeri e con l'ordito molto debole o quando la velocità della navetta è molto limitata, l'apparecchio guidanavetta può essere sostituito da reti intelaiate, poste sui fianchi del telaio, atte ad arrestare la navetta in caso di fuoruscita.

#### 5.12.2

L'apparecchio guidanavetta di cui al [primo comma del punto 5.12.1](#) deve essere applicato:

- a) ai telai da cotone, lino, canapa e juta, che battono più di 80 colpi al minuto primo o aventi una luce pettine maggiore di m 1,60, anche se usati per la fabbricazione di tessuti di altre fibre o misti, ad eccezione dei telai adibiti alla fabbricazione dei tessuti leggeri di fantasia, per i quali l'applicazione del guidanavetta è facoltativa;
- b) ai telai da lana che battono più di 100 colpi al minuto primo o aventi luce pettine maggiore di m 2, anche se adibiti alla fabbricazione di tessuti di altre fibre o misti.

#### 5.12.3

L'apparecchio guidanavetta di cui al [primo comma del punto 5.12.1](#) deve essere tale che:

- a) se mobile, assuma automaticamente la posizione di lavoro (posizione attiva di protezione) non appena il telaio è messo in moto;
- b) le due estremità laterali non distino dalla scatola delle navette più di mezza lunghezza di navetta.

L'efficienza del suddetto apparecchio deve essere assicurata mediante una costante ed accurata manutenzione.

#### 5.12.4

Non sono ammessi apparecchi guidanavette costituiti da una unica barra avente un diametro inferiore a:

- a) 12 millimetri se i tratti liberi della barra non hanno una lunghezza superiore a 75 centimetri;
- b) 14 millimetri se i tratti liberi della barra hanno una lunghezza compresa tra i 75 centimetri e un metro;
- c) 20 millimetri se i tratti liberi della barra hanno una lunghezza superiore a un metro.

Ove la sezione della barra sia diversa dalla circolare, le sue dimensioni devono essere tali da offrire resistenza e rigidità corrispondenti.

#### 5.12.5

Le reti paranavetta, di cui al [secondo comma del punto 5.12.1](#), devono avere le seguenti dimensioni minime:

- a) cm 50 x 50 per telai fino a m 1,20 di luce pettine;

- b) cm 40 x 60 per telai con luce pettine da m 1,21 a m 1,60;
- c) cm 70 x 70 per telai con luce pettine superiore a m 1,60.

Dette reti devono essere disposte il più vicino possibile alle due testate del telaio, immediatamente al di sopra della costola inferiore del pettine e davanti a questo quando si trovi nella sua posizione estrema posteriore.

Le reti paranavetta possono essere omesse alle testate dei telai prospicienti pareti cieche, purché non vi sia possibilità di passaggio.

#### 5.12.6

I pesi delle leve di pressione del subbio del tessuto ed i pesi del freno del subbio dell'ordito dei telai meccanici di tessitura e telai meccanici per la fabbricazione di tele o tessuti metallici o di altre materie devono essere assicurati con mezzi idonei ad evitarne la caduta.

#### 5.12.7

Gli impianti di tessitura devono essere attrezzati con mezzi che permettano di eseguire in modo sicuro il montaggio e lo smontaggio sia del subbio del tessuto, che del subbio dell'ordito.

### 5.13 Macchine diverse

#### 5.13.1

Nelle ammorbiditrici per canapa e nelle distenditrici per juta, l'imbocco dei cilindri deve essere protetto lateralmente con ripari fissi alti m 1,30 da terra, estesi fino a cm 70 dall'imbocco stesso.

Lo scarico delle stesse macchine deve essere protetto con un riparo fisso atto ad impedire che, nel movimento retrogrado, le mani del lavoratore possano essere prese dai cilindri.

#### 5.13.2

Le macchine di rottura per strappamento delle mannelle di canapa e juta, alimentate a mano devono avere la caviglia fissa e l'albero a sezione quadrata di avvolgimento disposti a sbalzo, con gli assi normali al fronte di lavoro.

#### 5.13.3

Le bobine delle macchine automatiche per la fabbricazione di corde di fibre tessili o di corde metalliche, devono essere provviste di coperchio o cuffia di protezione che impediscano la fuoruscita delle bobine e siano muniti del dispositivo di blocco previsto al [punto 6.3 parte I](#).

Quando le dimensioni della parte rotante della macchina sono rilevanti, la protezione può essere costituita da schermi o reti metalliche di altezza, forma e resistenza atti ad impedire il contatto dei lavoratori con le parti rotanti e a trattenere le bobine in caso di sfuggita.

#### 5.13.4

Le macchine a motore per cucire con filo devono essere provviste, compatibilmente con le esigenze tecniche della lavorazione, di una protezione dell'ago per evitare lesioni alle dita del lavoratore.

#### 5.13.5

Le macchine a motore per cucire con graffe, quando non siano ad alimentazione automatica, devono essere provviste di un riparo che impedisca alle dita del lavoratore di trovarsi nella zona pericolosa.

#### 5.13.6

Le bobine delle macchine per trafilare fili metallici devono essere provviste di un dispositivo, azionabile direttamente dal lavoratore, che consenta l'arresto immediato della macchina in caso di necessità.

#### 5.13.7

Le macchine con cilindro a lame elicoidali, quali le rasatrici, le depilatrici, le scarnitrici e le distenditrici, devono essere provviste di cuffia di protezione al di sopra del cilindro portalamo, la quale lasci scoperto il tratto strettamente necessario per la lavorazione.

Quando la cuffia non sia fissa, deve essere munita del dispositivo di blocco previsto al [punto 6.3 parte I](#).

#### 5.13.8

Nelle trebbiatrici sprovviste di alimentatore automatico dei covoni, il vano d'imbocco del battitore deve essere munito di tavolette fermapiedi alte almeno 15 centimetri e di un coperchio cernierato che abbia nella parte posteriore un dispositivo di arresto che limiti l'ampiezza della misura strettamente necessaria per la normale introduzione del covone.

#### 5.13.9

Sulle trebbiatrici, la parete anteriore della fossetta ove prende posto l'imboccatore, deve essere completata da un robusto parapetto provvisto di un dispositivo di blocco, che permetta di spostare la traversa orizzontale nei limiti di altezza, a partire dal fondo, compresi fra un minimo di 70 centimetri ed un massimo di 90 centimetri.

#### 5.13.10

Il piano superiore di servizio nella trebbiatrice deve essere munito ai bordi di sponde alte almeno 50 centimetri. L'accesso a detto piano deve effettuarsi mediante scale a mano munite di ganci di trattenuta e aventi un montante



prolungato di almeno m 0,80 oltre il piano stesso.

#### 5.13.11

Le trebbiatrici su ruote devono essere corredate di freni efficienti e di calzatoie di legno per assicurarne la stabilità durante il lavoro.

#### 5.13.12

Le macchine per riempire bottiglie di vetro con liquidi sotto pressione devono essere provvisti di schermi atti a trattenere i frammenti di vetro in caso di scoppio della bottiglia.

Detti schermi devono essere adottati anche per le operazioni di chiusura delle bottiglie quando per queste operazioni esistono fondati pericoli di scoppio.

#### 5.13.13

Le macchine tipografiche a platina e le macchine simili che non siano munite di alimentatore automatico devono essere provviste di un dispositivo atto a determinare l'arresto automatico della macchina per semplice urto della mano del lavoratore, quando questa venga a trovarsi in posizione di pericolo fra la tavola fissa e il piano mobile, ovvero devono essere munite di altro idoneo dispositivo di sicurezza di riconosciuta efficacia.

#### 5.13.14

Le presse fustellatrici che richiedono il collocamento a mano delle fustelle fra le due piastre devono essere attrezzate con fustelle di altezza non inferiore a 50 millimetri munite di bordo sporgente, allo scopo di consentirne l'uso senza pericolo per le mani.

La disposizione di cui al [primo comma](#) non è obbligatoria quando l'applicazione delle fustelle sul materiale in lavorazione è effettuata a piastre di pressione spostate e quindi in condizioni non pericolose.

#### 5.13.15

I compressori devono essere provvisti di una valvola di sicurezza tarata per la pressione massima di esercizio e di dispositivo che arresti automaticamente il lavoro di compressione al raggiungimento della pressione massima d'esercizio.

### 5.14 Impianti ed operazioni di saldatura o taglio ossiacetilenica ossidrica, elettrica e simili

#### 5.14.1

Fra gli impianti di combustione o gli apparecchi a fiamma ed i generatori o gasometri di acetilene deve intercorrere una distanza di almeno 10 metri, riducibili a 5 metri, nei casi in cui i generatori o gasometri siano protetti contro le scintille e l'irradiazione del calore o usati per lavori all'esterno

#### 5.14.2

Sulle derivazioni di gas acetilene o di altri gas combustibili di alimentazione nel cannello di saldatura deve essere inserita una valvola idraulica o altro dispositivo di sicurezza che corrisponda ai seguenti requisiti:

- a) impedisca il ritorno di fiamma e l'afflusso dell'ossigeno o dell'aria nelle tubazioni del gas combustibile;
- b) permetta un sicuro controllo, in ogni momento del suo stato di efficienza;
- c) sia costruito in modo da non costituire pericolo in caso di eventuale scoppio per ritorno di fiamma.

#### 5.14.3

Gli apparecchi per saldatura elettrica o per operazioni simili devono essere provvisti di interruttore omipolare sul circuito primario di derivazione della corrente elettrica.

#### 5.14.4

Quando la saldatura od altra operazione simile non è effettuata con saldatrice azionata da macchina rotante di conversione, è vietato effettuare operazioni di saldatura elettrica con derivazione diretta della corrente della normale linea di distribuzione senza l'impiego di un trasformatore avente l'avvolgimento secondario isolato dal primario.

### 5.15 Forni e stufe di essiccamento o di maturazione

#### 5.15.1

Le bocche di carico e le altre aperture esistenti nelle pareti dei forni, quando, per le loro posizioni e dimensioni, costituiscono pericolo nell'interno, devono essere provviste di solide difese.

#### 5.15.2

Le stufe di essiccamento o di maturazione, accessibili per le operazioni connesse con il loro esercizio, devono essere provviste di porte apribili anche dall'interno.

5.15.3 Le porte dei forni, delle stufe, delle tramogge e simili devono essere disposte in modo che le manovre di chiusura ed apertura risultino agevoli e sicure. In particolare deve essere assicurata la stabilità della posizione di apertura.

5.15.4 Le pareti e le parti esterne dei recipienti, serbatoi, vasche, tubazioni, forni e porte, che possono assumere

## ALLEGATO V

REQUISITI DI SICUREZZA DELLE ATTREZZATURE DI LAVORO COSTRUITE IN ASSENZA DI DISPOSIZIONI LEGISLATIVE E REGOLAMENTARI DI RECEPIMENTO DELLE DIRETTIVE COMUNITARIE DI PRODOTTO, O MESSE A DISPOSIZIONE DEI LAVORATORI ANTECEDENTEMENTE ALLA DATA DELLA LORO EMANAZI

*temperature pericolose per effetto del calore delle materie contenute o di quello dell'ambiente interno, devono essere efficacemente rivestite di materiale termicamente isolante o protette contro il contatto accidentale.*

### 5.16 Impianti macchine ed apparecchi elettrici

#### 5.16.1

Le macchine e gli apparecchi elettrici devono portare l'indicazione della tensione, dell'intensità e del tipo di corrente e delle altre eventuali caratteristiche costruttive necessarie per l'uso.

#### 5.16.2

Le macchine ed apparecchi elettrici mobili o portatili devono essere alimentati solo da circuiti a bassa tensione. Può derogarsi per gli apparecchi di sollevamento, per i mezzi di trazione, per le cabine mobili di trasformazione e per quelle macchine ed apparecchi che, in relazione al loro specifico impiego, debbono necessariamente essere alimentati ad alta tensione.

#### 5.16.4

Gli utensili elettrici portatili e gli apparecchi elettrici mobili devono avere un isolamento supplementare di sicurezza fra le parti interne in tensione e l'involucro metallico esterno.

*Richiami all'Allegato V, parte II:*

- [Art. 87, co. 2, lett. b\)](#) - [Art. 87, co. 3, lett. a\)](#) - [Art. 87, co. 4, lett. a\)](#) - [Art. 87, co. 5](#)

*Richiami all'Allegato V:*

- [Art. 70, co. 2](#) - [Art. 72, co. 1](#)

## ALLEGATO VI DISPOSIZIONI CONCERNENTI L'USO DELLE ATTREZZATURE DI LAVORO

### Osservazione preliminare

Le disposizioni del [presente ALLEGATO](#) si applicano allorché esiste, per l'attrezzatura di lavoro considerata, un rischio corrispondente.

### **1 Disposizioni generali applicabili a tutte le attrezzature di lavoro**

1.1 Le attrezzature di lavoro devono essere installate, disposte e usate in maniera tale da ridurre i rischi per i loro utilizzatori e per le altre persone, ad esempio facendo in modo che vi sia sufficiente spazio disponibile tra i loro elementi mobili e gli elementi fissi o mobili circostanti e che tutte le energie e sostanze utilizzate o prodotte possano essere addotte e/o estratte in modo sicuro.

1.2 Le operazioni di montaggio e smontaggio delle attrezzature di lavoro devono essere realizzate in modo sicuro, in particolare rispettando le eventuali istruzioni d'uso del fabbricante.

*1.0.1 Le attrezzature di lavoro non possono essere utilizzate per operazioni e secondo condizioni per le quali non sono adatte.*

### **1.3 Illuminazione**

1.3.1 Le zone di azione delle macchine operatrici e quelle dei lavori manuali, i campi di lettura o di osservazione degli organi e degli strumenti di controllo, di misure o indicatori in genere e ogni luogo od elemento che presenti un particolare pericolo di infortunio o che necessiti di una speciale sorveglianza, devono essere illuminati in modo diretto con mezzi particolari.

1.3.2. Nei casi in cui, per le esigenze tecniche di particolari lavorazioni o procedimenti, non sia possibile illuminare adeguatamente i posti indicati al [punto precedente](#), si devono adottare adeguate misure dirette ad eliminare i rischi derivanti dalla mancanza o dalla insufficienza della illuminazione.

### **1.4 Avviamento**

Ogni inizio ed ogni ripresa di movimento dei motori che azionano macchine complesse o più macchine contemporaneamente devono essere preceduti da un segnale acustico convenuto, distintamente percettibile nei luoghi dove vi sono trasmissioni e macchine dipendenti, associato, se necessario, ad un segnale ottico. Un cartello indicatore richiamante l'obbligo stabilito dal [presente punto](#) e le relative modalità, deve essere esposto presso gli organi di comando della messa in moto del motore.

### **1.5 Rischio di proiezione di oggetti**

Nelle operazioni di scalpellatura, sbavatura, taglio di chiodi e in genere nei lavori eseguiti mediante utensili a mano o a motore, che possono dar luogo alla proiezione pericolosa di schegge o di materiali, si devono predisporre schermi o adottare altre misure atte ad evitare che le materie proiettate abbiano a recare danno alle persone.

### **1.6 Rischi dovuti agli elementi mobili**

1.6.1 È vietato pulire, oliare o ingrassare a mano gli organi e gli elementi in moto di attrezzature di lavoro, a meno che ciò non sia richiesto da particolari esigenze tecniche, nel quale caso deve essere fatto uso di mezzi idonei ad evitare ogni pericolo.

Del divieto stabilito dal [presente punto](#) devono essere resi edotti i lavoratori mediante avvisi chiaramente visibili.

1.6.2 È vietato compiere su organi in moto qualsiasi operazione di riparazione o registrazione.

Qualora sia necessario eseguire tali operazioni durante il moto, si devono adottare adeguate cautele a difesa dell'incolumità del lavoratore.

Del divieto indicato nel [primo comma](#) devono essere resi edotti i lavoratori mediante avvisi chiaramente visibili.

1.6.3 Quando un motore, per le sue caratteristiche di costruzione, costituisce un pericolo per chi lo avvicina, deve essere installato in apposito locale o recintato o comunque protetto.

L'accesso ai locali o ai recinti dei motori deve essere vietato a coloro che non vi sono addetti ed il divieto deve essere richiamato mediante apposito avviso.

### **1.7 Rischio di caduta di oggetti**

Durante il lavoro su scale o in luoghi sopraelevati, gli utensili, nel tempo in cui non sono adoperati, devono essere tenuti entro apposite guaine o assicurati in modo da impedirne la caduta.

### **1.8 Materie e prodotti pericolosi e nocivi**

1.8.1 Presso le macchine e gli apparecchi dove sono effettuate operazioni che presentano particolari pericoli, per prodotti o materie: infiammabili, esplosivi, corrosivi, a temperature dannose, asfissianti, irritanti, tossici o infettanti, taglienti o pungenti, devono essere espresse le disposizioni e le istruzioni concernenti la sicurezza delle specifiche lavorazioni.

1.8.2 Per la lubrificazione delle macchine o parti di macchine o apparecchi in contatto con materie esplosive, devono essere usati lubrificanti di natura tale che non diano luogo a reazioni pericolose in rapporto alla costituzione ed alle caratteristiche delle materie stesse.

### **1.9 Rischio da spruzzi e investimento da materiali incandescenti**

1.9.1 I lavoratori addetti alle operazioni di colata e quelli che possono essere investiti da spruzzi di metallo fuso o di materiali incandescenti devono essere protetti mediante adatti schermi o con altri mezzi.

1.9.2 Nelle installazioni in cui la colata avviene entro canali o fosse o spazi comunque delimitati del pavimento devono essere predisposte idonee difese o altre misure per evitare che i lavoratori vengano a contatto con il materiale fuso, nonché per permettere loro il rapido allontanamento dalla zona di pericolo nel caso di spandimento dello stesso materiale sul pavimento.

## **2 Disposizioni concernenti l'uso delle attrezzature di lavoro mobili, semoventi o no.**

2.1 Se un'attrezzatura di lavoro manovra in una zona di lavoro, devono essere stabilite e rispettate apposite regole di circolazione.

2.2 Si devono prendere misure organizzative atte a evitare che lavoratori a piedi si trovino nella zona di attività di attrezzature di lavoro semoventi. Qualora la presenza di lavoratori a piedi sia necessaria per la buona esecuzione dei lavori, si devono prendere misure appropriate per evitare che essi siano feriti dalle attrezzature.

2.3 L'accompagnamento di lavoratori su attrezzature di lavoro mobili mosse meccanicamente è autorizzato esclusivamente su posti sicuri predisposti a tal fine. Se si devono effettuare dei lavori durante lo spostamento, la velocità dell'attrezzatura deve, all'occorrenza, essere adeguata.

2.4 Le attrezzature di lavoro mobili dotate di un motore a combustione possono essere utilizzate nella zona di lavoro soltanto qualora sia assicurata una quantità sufficiente di aria senza rischi per la sicurezza e la salute dei lavoratori.

2.5 È vietato il trasporto delle persone su carrelli di teleferiche o di altri sistemi di funicolari aeree costruiti per il trasporto di sole cose, salvo che per le operazioni di ispezione, manutenzione e riparazione e sempre che siano adottate idonee misure precauzionali, quali l'uso di cintura di sicurezza, l'adozione di attacchi supplementari del carrello alla fune traente, la predisposizione di adeguati mezzi di segnalazione.

## **3 Disposizioni concernenti l'uso delle attrezzature di lavoro che servono a sollevare e movimentare carichi**

### **3.1 Disposizioni di carattere generale**

3.1.1 I mezzi di sollevamento e di trasporto devono essere scelti in modo da risultare appropriati, per quanto riguarda la sicurezza, alla natura, alla forma e al volume dei carichi al cui sollevamento e trasporto sono destinati, nonché alle condizioni d'impiego con particolare riguardo alle fasi di avviamento e di arresto.

3.1.2 Le funi e le catene debbono essere sottoposte a controlli trimestrali in mancanza di specifica indicazione da parte del fabbricante.

3.1.3 Le attrezzature di lavoro smontabili o mobili che servono a sollevare carichi devono essere utilizzate in modo tale da garantire la stabilità dell'attrezzatura di lavoro durante il suo impiego, in tutte le condizioni prevedibili e tenendo conto della natura del suolo.

3.1.4 Il sollevamento di persone è permesso soltanto con attrezzature di lavoro e accessori previsti a tal fine. A titolo eccezionale, possono essere utilizzate per il sollevamento di persone attrezzature non previste a tal fine a condizione che si siano prese adeguate misure in materia di sicurezza, conformemente a disposizioni di buona tecnica che prevedono il controllo appropriato dei mezzi impiegati e la registrazione di tale controllo. Qualora siano presenti lavoratori a bordo dell'attrezzatura di lavoro adibita al sollevamento di carichi, il posto di comando deve essere occupato in permanenza. I lavoratori sollevati devono disporre di un mezzo di comunicazione sicuro. Deve essere assicurata la loro evacuazione in caso di pericolo.

3.1.5 Devono essere prese misure per impedire che i lavoratori sostino sotto i carichi sospesi, salvo che ciò sia richiesto per il buon funzionamento dei lavori.

Non è consentito far passare i carichi al di sopra di luoghi di lavoro non protetti abitualmente occupati dai lavoratori. In tale ipotesi, qualora non sia possibile in altro modo il corretto svolgimento del lavoro, si devono definire ed applicare procedure appropriate.

3.1.6 Gli accessori di sollevamento devono essere scelti in funzione dei carichi da movimentare, dei punti di presa, del dispositivo di aggancio, delle condizioni atmosferiche nonché tenendo conto del modo e della configurazione dell'imbracatura. Le combinazioni di più accessori di sollevamento devono essere contrassegnate in modo chiaro onde consentire all'utilizzatore di conoscerne le caratteristiche qualora esse non siano scomposte dopo l'uso.

3.1.7 Gli accessori di sollevamento devono essere depositati in modo tale da non essere danneggiati o deteriorati.

### **3.2 Attrezzature di lavoro che servono al sollevamento di carichi non guidati**

3.2.1 Quando due o più attrezzature di lavoro che servono al sollevamento di carichi non guidati sono installate o montate in un luogo di lavoro di modo che i loro raggi d'azione si intersecano, è necessario prendere misure appropriate per evitare la collisione tra i carichi e/o elementi delle attrezzature di lavoro stesse.

3.2.2 Nel caso di utilizzazione di attrezzature di lavoro mobili che servono al sollevamento di carichi non guidati, si devono prendere misure onde evitare l'inclinarsi, il ribaltamento e, se del caso, lo spostamento e lo scivolamento dell'attrezzatura di lavoro. Si deve verificare la buona esecuzione di queste misure.

3.2.3 Se l'operatore di un'attrezzatura di lavoro che serve al sollevamento di carichi non guidati non può osservare l'intera traiettoria del carico né direttamente né per mezzo di dispositivi ausiliari in grado di fornire le informazioni utili, deve essere designato un capomanovra in comunicazione con lui per guidarlo e devono essere prese misure organizzative per evitare collisioni del carico suscettibili di mettere in pericolo i lavoratori.

3.2.4 I lavori devono essere organizzati in modo tale che, quando un lavoratore aggancia o sgancia manualmente un carico, tali operazioni possano svolgersi con la massima sicurezza e, in particolare, che il lavoratore ne conservi il controllo diretto o indiretto.

3.2.5 Tutte le operazioni di sollevamento devono essere correttamente progettate nonché adeguatamente controllate ed eseguite al fine di tutelare la sicurezza dei lavoratori.

In particolare, quando un carico deve essere sollevato simultaneamente da due o più attrezzature di lavoro che servono al sollevamento di carichi non guidati, si deve stabilire e applicare una procedura d'uso per garantire il buon coordinamento degli operatori.

3.2.6 Qualora attrezzature di lavoro che servono al sollevamento di carichi non guidati non possono trattenere i carichi in caso di interruzione parziale o totale dell'alimentazione di energia, si devono prendere misure appropriate per evitare di esporre i lavoratori ai rischi relativi.

I carichi sospesi non devono rimanere senza sorveglianza salvo il caso in cui l'accesso alla zona di pericolo sia precluso e il carico sia stato agganciato e sistemato con la massima sicurezza.

3.2.7. L'utilizzazione all'aria aperta di attrezzature di lavoro che servono al sollevamento di carichi non guidati deve essere sospesa allorché le condizioni meteorologiche si degradano ad un punto tale da mettere in pericolo la sicurezza di funzionamento esponendo così i lavoratori a rischi. Si devono adottare adeguate misure di protezione per evitare di esporre i lavoratori ai rischi relativi e in particolare misure che impediscano il ribaltamento dell'attrezzatura di lavoro.

3.2.8 Il sollevamento dei laterizi, pietrame, ghiaia e di altri materiali minuti deve essere effettuato esclusivamente a mezzo di benne o cassoni metallici; non sono ammesse le piattaforme semplici e le imbracature.

#### **LETTERE CIRCOLARI**

[Lettera circolare del 10/02/2011 prot. 15/SEGR/0003326 Oggetto: parere della commissione consultiva permanente per la salute e sicurezza sul lavoro sul concetto di eccezionalità di cui al punto 3.1.4 dell'allegato VI al decreto legislativo 9 aprile 2008, n.81, e s.m.i.](#)

[Nota del 09/05/2012 Prot. 32/0010249/MA001.A001 - Oggetto: Procedure tecniche da seguire nel caso di sollevamento persone con attrezzature non previste a tal fine](#)

### **4 Disposizioni concernenti l'uso delle attrezzature di lavoro che servono a sollevare persone**

4.1 Sui ponti sviluppabili e simili gli operai addetti devono fare uso di idonea cintura di sicurezza.

4.2 I ponti sviluppabili devono essere usati esclusivamente per l'altezza per cui sono costruiti, senza aggiunte di sovrastrutture.

I ponti non devono essere spostati quando su di essi si trovano lavoratori o sovraccarichi. È ammessa deroga quando si tratti di lavori per le linee elettriche di contatto o dei ponti recanti la marcatura CE o costruiti secondo le disposizioni dei Decreti di cui all'[articolo 70, comma 3 del presente decreto](#), sempreché tale funzionalità risulti esplicitamente prevista dal fabbricante.

### **5 Disposizioni concernenti l'uso di determinate attrezzature di lavoro**

5.1. Berte a caduta libera

5.1.1. Le berte a caduta libera per la frantumazione della ghisa, dei rottami metallici o di altri materiali debbono essere completamente circondate da robuste pareti atte ad impedire la proiezione all'esterno di frammenti di materiale.

5.1.2. Anche l'accesso a tale recinto deve essere sistemato in modo da rispondere allo stesso scopo.

5.1.3. La manovra di sganciamento della mazza deve eseguirsi dall'esterno del recinto o comunque da posto idoneamente protetto.

5.2 Laminatoi siderurgici e simili

5.2.1. Negli impianti di laminazione in cui si ha uscita violenta del materiale in lavorazione, quali i laminatoi siderurgici e simili, devono essere predisposte difese per evitare che il materiale investa i lavoratori.



5.2.2. Quando per esigenze tecnologiche o per particolari condizioni di impianto non sia possibile predisporre una efficiente difesa diretta, dovranno essere adottate altre idonee misure per la sicurezza del lavoro.

### **6 Rischi per Energia elettrica**

6.1 Le attrezzature di lavoro debbono essere installate in modo da proteggere i lavoratori dai rischi di natura elettrica ed in particolare dai contatti elettrici diretti ed indiretti con parti attive sotto tensione.

6.2 Nei luoghi a maggior rischio elettrico, come individuati dalle norme tecniche, le attrezzature di lavoro devono essere alimentate a tensione di sicurezza secondo le indicazioni delle norme tecniche.

### **7 Materie e prodotti infiammabili o esplosivi**

7.1. Per la lubrificazione delle macchine o parti di macchine o apparecchi in contatto con materie esplosive o infiammabili, devono essere usati lubrificanti di natura tale che non diano luogo a reazioni pericolose in rapporto alla costituzione ed alle caratteristiche delle materie stesse.

### **8 Impianti ed operazioni di saldatura o taglio ossiacetilenica, ossidrica, elettrica e simili**

8.1. Non devono eseguirsi lavorazioni ed operazioni con fiamme libere o con corpi incandescenti a meno di 5 metri di distanza dai generatori o gasometri di acetilene.

8.2. Il trasporto nell'interno delle aziende e dei locali di lavoro degli apparecchi mobili di saldatura al cannello deve essere effettuato mediante mezzi atti ad assicurare la stabilità dei gasogeni e dei recipienti dei gas compressi o sciolti e ad evitare urti pericolosi.

8.3. I recipienti dei gas compressi o sciolti, ad uso di impianti fissi di saldatura, devono essere efficacemente ancorati, al fine di evitarne la caduta accidentale.

8.4. È vietato effettuare operazioni di saldatura o taglio, al cannello od elettricamente, nelle seguenti condizioni:

- a) su recipienti o tubi chiusi;
- b) su recipienti o tubi aperti che contengono materie le quali sotto l'azione del calore possono dar luogo a esplosioni o altre reazioni pericolose;
- c) su recipienti o tubi anche aperti che abbiano contenuto materie che evaporando o gassificandosi sotto l'azione del calore possono dar luogo a esplosioni o altre reazioni pericolose.

È altresì vietato di eseguire le operazioni di saldatura nell'interno dei locali, recipienti o fosse che non siano efficacemente ventilati. Quando le condizioni di pericolo previste dalla [lettera a\) del primo comma del presente articolo](#) si possono eliminare con l'apertura del recipiente chiuso, con l'asportazione delle materie pericolose e dei loro residui, con l'uso di gas inerti o con altri mezzi o misure, le operazioni di saldatura e taglio possono essere eseguite anche sui recipienti o tubazioni indicati alla stessa [lettera a\)](#) del primo comma, purché le misure di sicurezza siano disposte da un esperto ed effettuate sotto la sua diretta sorveglianza.

8.5. Nelle operazioni di saldatura elettrica e simili nell'interno di recipienti metallici, ferma restando l'osservanza delle disposizioni di cui al [punto 8.4](#), devono essere predisposti mezzi isolati e usate pinze porta elettrodi completamente protette in modo che il lavoratore sia difeso dai pericoli derivanti da contatti accidentali con parti in tensione. Le stesse operazioni devono inoltre essere effettuate sotto la sorveglianza continua di un esperto che assista il lavoratore dall'esterno del recipiente

### **9 Macchine utensili per legno e materiali affini**

La lavorazione di pezzi di piccole dimensioni alle macchine da legno, ancorché queste siano provviste dei prescritti mezzi di protezione, deve essere effettuata facendo uso di idonee attrezzature quali portapezzi, spingitoli e simili.

### **10 Macchine per filare e simili**

Il lavoratore che ha la responsabilità del funzionamento del filatoio automatico intermittente, prima di mettere in moto la macchina, deve assicurarsi che nessuna persona si trovi tra il carro mobile e il banco fisso dei cilindri alimentatori. È vietato a chiunque di introdursi nello spazio fra il carro mobile e il banco fisso dei cilindri alimentatori durante il funzionamento del filatoio automatico intermittente. È altresì vietato introdursi nello stesso spazio a macchina ferma senza l'autorizzazione del lavoratore addetto o di altro capo responsabile.

Le disposizioni del [presente punto](#) integrate con il richiamo all'obbligo di assicurare la posizione di fermo della macchina prima di introdursi tra il carro mobile e il banco fisso, devono essere rese note al personale mediante avviso esposto presso la macchina.

*Richiami all'Allegato VI:*

- [Art. 71, co. 3](#) - [Art. 87, co. 3, lett. b\)](#) - [Art. 87, co. 4, lett. b\)](#) - [Art. 87, co. 6](#)

## ALLEGATO VII VERIFICHE DI ATTREZZATURE

Attrezzatura	Intervento/periodicità
Scale aeree ad inclinazione variabile	Verifica annuale
Ponti mobili sviluppabili su carro ad azionamento motorizzato	Verifica annuale
Ponti mobili sviluppabili su carro a sviluppo verticale e azionati a mano	Verifica biennale
Ponti sospesi e relativi argani	Verifica biennale
Idroestrattori a forza centrifuga di tipo discontinuo con diametro <i>del paniere</i> x numero di giri > 450 (m x giri/min.)	Verifica biennale
Idroestrattori a forza centrifuga di tipo continuo con diametro <i>del paniere</i> x numero di giri > 450 (m x giri/min.)	Verifica triennale
Idroestrattori a forza centrifuga operanti con solventi infiammabili o tali da dar luogo a miscele esplosive od instabili, aventi diametro esterno del paniere maggiore di 500 mm.	Verifica annuale
Carrelli semoventi a braccio telescopico	Verifica annuale
Piattaforme di lavoro autosollevanti su colonne	Verifica biennale
Ascensori e montacarichi da cantieri con cabina/piattaforma guidata verticalmente	Verifica annuale
Apparecchi di sollevamento materiali con portata superiore a 200 Kg. non azionati a mano, di tipo mobile o trasferibile, con modalità di utilizzo riscontrabili in settori di impiego quali costruzioni, siderurgico, portuale, estrattivo	Verifica annuale
Apparecchi di sollevamento materiali con portata superiore a 200 Kg. non azionati a mano, di tipo mobile o trasferibile, con modalità di utilizzo regolare e anno di fabbricazione non antecedente 10 anni	Verifica biennale
Apparecchi di sollevamento materiali con portata superiore a 200 Kg. non azionati a mano, di tipo mobile o trasferibile, con modalità di utilizzo regolare e anno di fabbricazione antecedente 10 anni	Verifiche annuali
Apparecchi di sollevamento materiali con portata superiore a 200 Kg. non azionati a mano, di tipo fisso, con modalità di utilizzo riscontrabili in settori di impiego quali costruzioni, siderurgico, portuale, estrattivo e con anno di fabbricazione antecedente 10 anni	Verifiche annuali
Apparecchi di sollevamento materiali con portata superiore a 200 Kg, non azionati a mano, di tipo fisso, con modalità di utilizzo riscontrabili in settori di impiego quali costruzioni, siderurgico, portuale, estrattivo e con anno di fabbricazione non antecedente 10 anni	Verifiche biennali
Apparecchi di sollevamento materiali con portata superiore a 200 Kg. non azionati a mano, di tipo fisso, con modalità di utilizzo regolare e anno di fabbricazione antecedente 10 anni	Verifiche biennali
Apparecchi di sollevamento materiali con portata superiore a 200 Kg. non azionati a mano, di tipo fisso, con modalità di utilizzo regolare e anno di fabbricazione non antecedente 10 anni	Verifiche triennali
Attrezzature/insiemi contenenti fluidi del gruppo 1 (D.lgs. 93/2000 art. 3) Recipienti/insiemi classificati in III e IV categoria, recipienti contenenti gas instabili appartenenti alla categoria dalla I alla IV, forni per le industrie chimiche e affini, generatori e recipienti per liquidi surriscaldati diversi dall'acqua.	Verifica di funzionamento: biennale Verifica di integrità: decennale
Attrezzature/insiemi contenenti fluidi del gruppo 1 (D.lgs. 93/2000 art. 3) Recipienti/insiemi classificati in I e II categoria.	Verifica di funzionamento: quadriennale Verifica di integrità: decennale
Attrezzature/insiemi contenenti fluidi del gruppo 1 (D.lgs. 93/2000 art. 3) Tubazioni per gas, vapori e liquidi surriscaldati classificati nella I, II e III categoria	Verifica di funzionamento: quinquennale Verifica di integrità: decennale
Attrezzature/insiemi contenenti fluidi del gruppo 1 (D.lgs. 93/2000 art. 3) Tubazioni per liquidi classificati nella I, II e III categoria	Verifica di funzionamento: quinquennale Verifica di integrità: decennale
Attrezzature/insiemi contenenti fluidi del gruppo 1 (D.lgs. 93/2000 art. 3) Recipienti per liquidi appartenenti alla I, II e III categoria.	Verifica di funzionamento: quinquennale Verifica di integrità: decennale
Attrezzature/insiemi contenenti fluidi del gruppo 2 (D.lgs. 93/2000 art. 3) Recipienti/insiemi contenenti gas compressi, liquefatti e disciolti o vapori diversi dal vapor d'acqua classificati in III e IV categoria e recipienti di vapore d'acqua e d'acqua surriscaldata appartenenti alle categorie dalla I alla IV	Verifica di funzionamento: triennale Verifica di integrità: decennale

Attrezzatura	Intervento/periodicità
Attrezzature/insiemi contenenti fluidi del gruppo 2 (D.lgs. 93/2000 art. 3) Recipienti/insiemi contenenti gas compressi, liquefatti e disciolti o vapori diversi dal vapor d'acqua classificati in I e II categoria	Verifica di funzionamento: quadriennale Verifica di integrità: decennale
Attrezzature/insiemi contenenti fluidi del gruppo 2 (D.lgs. 93/2000 art. 3) Generatori di vapor d'acqua.	Verifica di funzionamento: biennale Visita interna: biennale Verifica di integrità: decennale
Attrezzature/insiemi contenenti fluidi del gruppo 2 (D.lgs. 93/2000 art. 3) Tubazioni gas, vapori e liquidi surriscaldati classificati nella III categoria, aventi TS ≤ 350 °C	Verifica di integrità: decennale
Attrezzature/insiemi contenenti fluidi del gruppo 2 (D.lgs. 93/2000 art. 3) Tubazioni gas, vapori e liquidi surriscaldati classificati nella III categoria, aventi TS > 350 °C	Verifica di funzionamento: quinquennale Verifica di integrità: decennale
Generatori di calore alimentati da combustibile solido, liquido o gassoso per impianti centrali di riscaldamento utilizzando acqua calda sotto pressione con temperatura dell'acqua non superiore alla temperatura di ebollizione alla pressione atmosferica, aventi potenzialità globale dei focolai superiore a 116 kW	Verifica quinquennale

#### DECRETI ATTUATIVI

[Decreto interministeriale 11 APRILE 2011- Verifiche periodiche attrezzature di lavoro di cui all'Allegato VII del D.Lgs. 81/08](#)

[Accordo per l'individuazione delle attrezzature di lavoro per le quali è richiesta una specifica abilitazione degli operatori, ai sensi dell'articolo 73, comma 5, del decreto legislativo 9 aprile 2008, n. 81.](#)

[Decreto Interdirettoriale n. 35/17, che regola il provvisorio rinnovo, per un periodo non superiore a centoventi giorni, decorrenti dalla data di scadenza delle rispettive iscrizioni, dell'iscrizione negli elenchi dei soggetti abilitati all'effettuazione delle verifiche periodiche delle attrezzature di lavoro, adottati con decreti direttoriali del 21 maggio 2012 e 30 luglio 2012, in scadenza rispettivamente al 21 maggio 2017 e al 30 luglio 2017](#)

[Decreto Direttoriale n. 6 del 14 febbraio 2020 - Ventitreesimo elenco dei soggetti abilitati per l'effettuazione delle verifiche periodiche di cui all'art. 71 comma 11 \(LINK ESTERNO all'Allegato\)](#)

#### CIRCOLARI

[Circolare n. 11/2012 del 25/05/2012 - D.M. 11 aprile 2011 concernente la "Disciplina delle modalità di effettuazione delle verifiche periodiche di cui all'All. VII del decreto legislativo 9 aprile 2008, n. 81. nonché i criteri per abilitazione dei soggetti di cui all'articolo 71, comma 13, del medesimo decreto legislativo" - Chiarimenti.](#)

[Circolare n. 23/2012 del 13/08/2012 - Oggetto: D.M. 11 aprile 2011 concernente la "Disciplina delle modalità di effettuazione delle verifiche periodiche di cui all'ALL. VII del decreto legislativo 9 aprile 2008, n. 81. nonché i criteri per l'abilitazione dei soggetti di cui all'articolo 71, comma 13, del medesimo decreto legislativo" - Chiarimenti.](#)

[Circolare n. 11/2017 del 17/05/2017 - Oggetto: Decreto interministeriale 11 aprile 2011. Indicazioni per il rinnovo quinquennale dell'iscrizione nell'elenco dei soggetti abilitati all'effettuazione delle verifiche periodiche delle attrezzature di lavoro, di cui all'Allegato VII del decreto legislativo n. 81/2008.](#)

Richiami all'Allegato VII:

- [Art. 71, co. 11](#) - [Art. 71, co. 13](#) - [Art. 71, co. 14](#)

## **ALLEGATO VIII**

### **INDICAZIONI DI CARATTERE GENERALE RELATIVE A PROTEZIONI PARTICOLARI**

#### *INDICAZIONI DI CARATTERE GENERALE RELATIVE A PROTEZIONI PARTICOLARI*

##### *Protezione dei capelli*

*I lavoratori che operano o che transitano presso organi in rotazione presentanti pericoli di impigliamento dei capelli, o presso fiamme o materiali incandescenti, devono essere provvisti di appropriata cuffia di protezione, resistente e lavabile e che racchiuda i capelli in modo completo.*

##### *Protezione del capo*

*I lavoratori esposti a specifici pericoli di offesa al capo per caduta di materiali dall'alto o per contatti con elementi comunque pericolosi devono essere provvisti di copricapo appropriato. Parimenti devono essere provvisti di adatti copricapo i lavoratori che devono permanere, senza altra protezione, sotto l'azione prolungata dei raggi del sole.*

##### *Protezione degli occhi*

*I lavoratori esposti al pericolo di offesa agli occhi per proiezioni di schegge o di materiali roventi, caustici, corrosivi o comunque dannosi, devono essere muniti di occhiali, visiere o schermi appropriati.*

##### *Protezione delle mani*

*Nelle lavorazioni che presentano specifici pericoli di punture, tagli, abrasioni, ustioni, causticazioni alle mani, i lavoratori devono essere forniti di guanti o altri appropriati mezzi di protezione.*

##### *Protezione dei piedi*

*Per la protezione dei piedi nelle lavorazioni in cui esistono specifici pericoli di ustioni, di causticazione, di punture o di schiacciamento, i lavoratori devono essere provvisti di calzature resistenti ed adatte alla particolare natura del rischio. Tali calzature devono potersi sfilare rapidamente.*

##### *Protezione delle altre parti del corpo*

*Qualora sia necessario proteggere talune parti del corpo contro rischi particolari, i lavoratori devono avere a disposizione idonei mezzi di difesa, quali schermi adeguati, grembiuli, pettorali, gambali o uose.*

##### *Cinture di sicurezza*

*I lavoratori che sono esposti a pericolo di caduta dall'alto o entro vani o che devono prestare la loro opera entro pozzi, cisterne e simili in condizioni di pericolo, devono essere provvisti di adatta cintura di sicurezza.*

##### *Maschere respiratorie*

*I lavoratori esposti a specifici rischi di inalazioni pericolose di gas, polveri o fumi nocivi devono avere a disposizione maschere respiratorie o altri dispositivi idonei, da conservarsi in luogo adatto facilmente accessibile e noto ai lavoratori*

**1. Schema indicativo per l'inventario dei Rischi ai fini dell'impiego di attrezzature di protezione individuale**

			RISCHI				
			FISICI				
			MECCANICI				
			Cadute dall'alto	Urti, colpi, impatti, compressioni	Punture, tagli, abrasioni	Vibrazioni	Scivolamenti, cadute a livello
PARTE DEL CORPO	TESTA	Cranio					
		Udito					
		Occhi					
		Vie respiratorie					
		Volto					
		Testa					
	ARTO SUPERIORE	Mano					
		Braccio (parti)					
	ARTO INFERIORE	Piede					
		Gamba (parti)					
	VARIE	Pelle					
		Tronco/addome					
Apparato gastrointestinale							
Corpo intero							

			RISCHI					
			FISICI					
			TERMICI		ELET-TRICI	RADIAZIONI		RUMORE
			Calore, fiamme	Freddo		Non ionizzanti	Ionizzanti	
PARTE DEL CORPO	TESTA	Cranio						
		Udito						
		Occhi						
		Vie respiratorie						
		Volto						
		Testa						
	ARTO SUPERIORE	Mano						
		Braccio (parti)						
	ARTO INFERIORE	Piede						
		Gamba (parti)						
	VARIE	Pelle						
		Tronco/addome						
Apparato gastrointestinale								
Corpo intero								



			RISCHI					
			CHIMICI					
			AEROSOL			LIQUIDI		GAS, VAPORI
			Polveri, fibre	Fumi	Nebbie	Immersioni	Getti, schizzi	
PARTE DEL CORPO	TESTA	Cranio						
		Udito						
		Occhi						
		Vie respiratorie						
		Volto						
		Testa						
	ARTO SUPERIORE	Mano						
		Braccio (parti)						
	ARTO INFERIORE	Piede						
		Gamba (parti)						
	VARIE	Pelle						
		Tronco/addome						
		Apparato gastrointestinale						
		Corpo intero						

			RISCHI			
			BIOLOGICI			
			Batterie patogene	Virus patogeni	Funghi produttori di micosi	Antigeni biologici non microbici
			PARTE DEL CORPO	TESTA	Cranio	
Udito						
Occhi						
Vie respiratorie						
Volto						
Testa						
ARTO SUPERIORE	Mano					
	Braccio (parti)					
ARTO INFERIORE	Piede					
	Gamba (parti)					
VARIE	Pelle					
	Tronco/addome					
	Apparato gastrointestinale					
	Corpo intero					

**2. Elenco indicativo e non esauriente delle attrezzature di protezione individuale**  
**Dispositivi di protezione della testa**

- Caschi di protezione per l'industria (caschi per miniere, cantieri di lavori pubblici, industrie varie).
- Copricapo leggero per proteggere il cuoio capelluto (berretti, cuffie, retine con o senza visiera).
- Copricapo di protezione (cuffie, berretti, cappelli di tela cerata ecc., in tessuto, in tessuto rivestito, ecc.).

**Dispositivi di protezione dell'udito**

- Palline e tappi per le orecchie.
- Caschi (comprendenti l'apparato auricolare).
- Cuscinetti adattabili ai caschi di protezione per l'industria.
- Cuffie con attacco per ricezione a bassa frequenza.
- Dispositivi di protezione contro il rumore con apparecchiature di intercomunicazione.

**Dispositivi di protezione degli occhi e del viso**

- Occhiali a stanghette.
- Occhiali a maschera.

- Occhiali di protezione, contro i raggi X, i raggi laser, le radiazioni ultraviolette, infrarosse, visibili.
- Schermi facciali.
- Maschera e caschi per la saldatura ad arco (maschere a mano, a cuffia o adattabili a caschi protettivi).

***Dispositivi di protezione delle vie respiratorie***

- Apparecchi antipolvere, antigas e contro le polveri radioattive.
- Apparecchi isolanti a presa d'aria.
- Apparecchi respiratori con maschera per saldatura amovibile.
- Apparecchi e attrezzature per sommozzatori.
- Scafandri per sommozzatori.

***Dispositivi di protezione delle mani e delle braccia***

- Guanti contro le aggressioni meccaniche (perforazioni, tagli, vibrazioni, ecc.); contro le aggressioni chimiche, per elettricisti e antitermici.
- Guanti a sacco.
- Ditali.
- Manicotti.
- Fasce di protezione dei polsi.
- Guanti a mezza dita.
- Manopole.

***Dispositivi di protezione dei piedi e delle gambe***

- Scarpe basse, scarponi, tronchetti, stivali di sicurezza.
- Scarpe a slacciamento o sganciamento rapido.
- Scarpe con protezione supplementare della punta del piede.
- Scarpe e soprascarpe con suola anticalore.
- Scarpe, stivali e soprastivali di protezione contro il calore.
- Scarpe, stivali e soprastivali di protezione contro il freddo.
- Scarpe, stivali e soprastivali di protezione contro le vibrazioni.
- Scarpe, stivali e soprastivali di protezione antistatici.
- Scarpe, stivali e soprastivali di protezione isolanti.
- Stivali di protezione contro le catene delle trincee meccaniche.
- Zoccoli.  
Ginocchiere.  
Dispositivi di protezione amovibili del collo del piede.
- Ghettoni.  
Suole amovibili (anticalore, antiperforazione o antitranspirazione).
- Ramponi amovibili per ghiaccio, neve, terreno sdruciolevole.

***Dispositivi di protezione della pelle***

- Creme protettive/pomate.

***Dispositivi di protezione del tronco e dell'addome***

- Giubbotti, giacche e grembiuli di protezione contro le aggressioni meccaniche (perforazioni, tagli, spruzzi di metallo fuso, ecc.);
- Giubbotti, giacche e grembiuli di protezione contro le aggressioni chimiche;
- Giubbotti termici;
- Giubbotti di salvataggio;
- Grembiuli di protezione contro i raggi x;
- Cintura di sicurezza del tronco.

***Dispositivi dell'intero corpo***

- Attrezzature di protezione contro le cadute;
- Attrezzature cosiddette anticaduta (attrezzature complete comprendenti tutti gli accessori necessari al funzionamento);
- Attrezzature con freno "ad assorbimento di energia cinetica" (attrezzature complete comprendenti tutti gli accessori necessari al funzionamento);
- Dispositivo di sostegno del corpo (imbracatura di sicurezza)

***Indumenti di protezione***

- Indumenti di lavoro cosiddetti "di sicurezza" (due pezzi e tute);
- Indumenti di protezione contro le aggressioni meccaniche (perforazioni, tagli, ecc.);
- Indumenti di protezione contro le aggressioni chimiche;

- Indumenti di protezione contro gli spruzzi di metallo fuso e di raggi infrarossi;
- Indumenti di protezione contro il calore;
- Indumenti di protezione contro il freddo;
- Indumenti di protezione contro la contaminazione radioattiva;
- Indumenti antipolvere;
- Indumenti antigas;
- Indumenti ed accessori (bracciali e guanti, ecc.) fluorescenza di segnalazione, catarifrangenti;
- Coperture di protezione.

**3. Elenco indicativo e non esauriente delle attività e dei settori di attività per i quali può rendersi necessario mettere a disposizione attrezzature di protezione individuale**

**1. Protezione del capo (protezione del cranio)**

*Elmetti di protezione*

- Lavori edili, soprattutto lavori sopra, sotto o in prossimità di impalcature e di posti di lavoro sopraelevati, montaggio e smontaggio di armature, lavori di installazione e di posa di ponteggi e operazioni di demolizione.
- Lavori su ponti d'acciaio, su opere edili in strutture d'acciaio di grande altezza, piloni, torri, costruzioni idrauliche in acciaio, altiforni, acciaierie e laminatoi, grandi serbatoi, grandi condotte, caldaie e centrali elettriche.
- Lavori in fossati, trincee, pozzi e gallerie di miniera.
- Lavori in terra e in roccia.
- Lavori in miniere sotterranee, miniere a cielo aperto e lavori di spostamento di ammassi di sterile.
- Uso di estrattori di bulloni.
- Brillatura mine.
- Lavori in ascensori e montacarichi, apparecchi di sollevamento, gru e nastri trasportatori.
- Lavori nei pressi di altiforni, in impianti di riduzione diretta, in acciaierie, in laminatoi, in stabilimenti metallurgici, in impianti di fucinatura a maglio e a stampo, nonché in fonderie.
- Lavori in forni industriali, contenitori, apparecchi, silos, tramogge e condotte.
- Costruzioni navali.
- Smistamento ferroviario.
- Macelli.

**2. Protezione del piede**

*Scarpe di sicurezza con suola imperforabile*

- Lavori di rustico, di genio civile e lavori stradali.
- Lavori su impalcatura.
- Demolizioni di rustici.
- Lavori in calcestruzzo e in elementi prefabbricati con montaggio e smontaggio di armature.
- Lavori in cantieri edili e in aree di deposito.
- Lavori su tetti.

*Scarpe di sicurezza senza suola imperforabile*

- Lavori su ponti d'acciaio, opere edili in strutture di grande altezza, piloni, torri, ascensori e montacarichi, costruzioni idrauliche in acciaio, altiforni, acciaierie, laminatoi, grandi contenitori, grandi condotte, gru, caldaie e impianti elettrici.
- Costruzioni di forni, installazioni di impianti di riscaldamento e di aerazione, nonché montaggio di costruzioni metalliche.
- Lavori di trasformazione e di manutenzione.
- Lavori in altiforni, impianti di riduzione diretta, acciaierie e laminatoi, stabilimenti metallurgici, impianti di fucinatura a maglio e a stampo, impianti di pressatura a caldo e di trafilatura.
- Lavori in cave di pietra, miniere, a cielo aperto e rimozione di discarica.
- Lavorazione e finitura di pietre.
- Produzione di vetri piani e di vetri cavi, nonché lavorazione e finitura.
- Manipolazione di stampi nell'industria della ceramica.
- Lavori di rivestimenti in prossimità del forno nell'industria della ceramica.
- Lavori nell'industria della ceramica pesante e nell'industria dei materiali da costruzione.
- Movimentazione e stoccaggio.
- Manipolazione di blocchi di carni surgelate e di contenitori metallici di conserve.
- Costruzioni navali.
- Smistamento ferroviario.

*Scarpe di sicurezza con tacco o con suola continua e con intersuola imperforabile*

- Lavori sui tetti.
- Scarpe di sicurezza con intersuola termoisolante.
- Attività su e con masse molte fredde o ardenti.

*Scarpe di sicurezza a slacciamento rapido*

- In caso di rischio di penetrazione di masse incandescenti fuse.

**3. Protezione degli occhi o del volto**

*Occhiali di protezione, visiere o maschere di protezione*

- Lavori di saldatura, molatura e tranciatura.
- Lavori di mortasatura e di scalpellatura.
- Lavorazione e finitura di pietre.
- Uso di estrattori di bulloni.
- Impiego di macchine asportatrucioli durante la lavorazione di materiale che producono trucioli corti.
- Fucinatura a stampo.
- Rimozione e frantumazione di schegge.
- Operazioni di sabbiatura.
- Manipolazione di prodotti acidi e alcalini, disinfettanti e detergenti corrosivi.
- Impiego di pompe a getto liquido.
- Manipolazione di masse incandescenti fuse o lavori in prossimità delle stesse.
- Lavori che comportano esposizione al calore radiante.
- Impiego di laser.

**4. Protezione delle vie respiratorie**

*Autorespiratori*

- Lavori in contenitori, in vani ristretti e in forni industriali riscaldati a gas, qualora sussista il rischio di intossicazione da gas o di carenza di ossigeno.
- lavoro nella zona di caricamento dell'altoforno.
- Lavori in prossimità dei convertitori e delle condutture di gas di altoforno.
- Lavori in prossimità della colata in siviera qualora sia prevedibile che se ne sprigionino fumo di metalli pesanti.
- Lavori di rivestimento di forni e di siviere qualora sia prevedibile la formazione di polveri.
- Verniciatura a spruzzo senza sufficiente aspirazione.
- Lavori in pozzetti, canali e altri vani sotterranei nell'ambito della rete fognaria.
- Attività in impianti frigoriferi che presentino un rischio di fuoriuscita del refrigerante.

**5. Protezione dell'udito**

*Otoprotettori*

- Lavori nelle vicinanze di presse per metalli.
- Lavori che implicano l'uso di utensili pneumatici.
- Attività del personale a terra negli aeroporti.
- Battitura di pali e costipazione del terreno.
- Lavori nel legname e nei tessili.

**6. Protezione del tronco, delle braccia e delle mani**

*Indumenti protettivi*

- Manipolazione di prodotti acidi e alcalini, disinfettanti e detergenti corrosivi.
- Lavori che comportano la manipolazione di masse calde o la loro vicinanza o comunque un'esposizione al calore.
- Lavorazione di vetri piani.
- Lavori di sabbiatura.
- Lavori in impianti frigoriferi.

*Indumenti protettivi difficilmente infiammabili*

- Lavori di saldatura in ambienti ristretti.

*Grebiuli imperforabili*

- Operazioni di disossamento e di squartamento nei macelli.
- Lavori che comportano l'uso di coltelli, nel caso in cui questi siano mossi in direzione del corpo.

*Grebiuli di cuoio*

- Saldatura.
- Fucinatura.
- Fonditura.

*Bracciali*

- Operazioni di disossamento e di squartamento nei macelli.

*Guanti*

- Saldatura.
- Manipolazione di oggetti con spigoli vivi, esclusi i casi in cui sussista il rischio che il guanto rimanga impigliato nelle macchine.
- Manipolazione a cielo aperto di prodotti acidi e alcalini.

*Guanti a maglia metallica*

- Operazione di disossamento e di squartamento nei macelli.
- Attività protratta di taglio con il coltello nei reparti di produzione e macellazione.
- Sostituzione di coltelli nelle taglierine.

**7. Indumenti di protezione contro le intemperie**

- Lavori edili all'aperto con clima piovoso e freddo.

**8. Indumenti fosforescenti**

- Lavori in cui è necessario percepire in tempo la presenza dei lavoratori.

**9. Attrezzatura di protezione anticaduta (imbracature di sicurezza)**

- Lavori su impalcature.
- Montaggio di elementi prefabbricati.
- Lavori su piloni.

**10. Attacco di sicurezza con corda**

- Posti di lavoro in cabine sopraelevate di gru.
- Posti di lavoro in cabine di manovra sopraelevate di transelevatori.
- Posti di lavoro sopraelevati su torri di trivellazione.
- Lavori in pozzi e in fogne.

**11. Protezione dell'epidermide**

- Manipolazione di emulsioni.
- Concia di pellami.

**4. Indicazioni non esaurienti per la valutazione dei dispositivi di protezione individuale**

1. Emetti di protezione per l'industria.
2. Occhiali protettivi e schermi per la protezione del viso.
3. Otoprotettori.
4. Autorespiratori.
5. Guanti di protezione.
6. Stivali e scarpe di sicurezza.
7. Indumenti di protezione.
8. Giubbotti di salvataggio per l'industria.
9. Dispositivi di protezione contro le cadute.

<b>1. ELMETTI DI PROTEZIONE PER L'INDUSTRIA</b>		
<b>RISCHI DA CUI PROTEGGERE</b>		
<b>Rischi</b>	<b>Origine e forma dei rischi</b>	<b>Criteri di sicurezza e prestazionali per la scelta del dispositivo</b>
Meccanici	Cadute di oggetti, urti	- Capacità d'ammortizzare gli urti - Resistenza alla perforazione - Resistenza agli impatti
	Schiacciamento laterale	Resistenza laterale
Elettrici	Bassa tensione elettrica	Isolamento elettrico
Termici	Freddo, caldo	Mantenimento delle caratteristiche alle basse e alte temperature



	Spruzzi di metallo fuso	Resistenza agli spruzzi di metallo fuso
Ridotta visibilità	Percettibilità insufficiente	Colore luminescente/riflettente
<b>RISCHI DERIVANTI DAL DISPOSITIVO</b> (Elmetti di protezione per l'industria)		
<b>Rischi</b>	<b>Origine e forma dei rischi</b>	<b>Criteri di sicurezza e prestazionali per la scelta del dispositivo</b>
Disagio, interferenza con l'attività lavorativa	Comfort inadeguato	Progetto ergonomico: - peso - intercapedine d'aria - adattamento alla testa - ventilazione
Infortuni e rischi per la salute	Scarsa compatibilità	Qualità dei materiali
	Carenza di igiene	Facilità di manutenzione
	Scarsa stabilità, perdita dell'elmetto	Adattamento dell'elmetto alla testa
	Contatto con le fiamme	Non infiammabilità e resistenza alla fiamma
Invecchiamento	Esposizione a fenomeni atmosferici, condizioni dell'ambiente, pulizia, utilizzo	- Resistenza del dispositivo alle condizioni di utilizzo industriali - Conservazione del dispositivo per la durata di utilizzo
<b>RISCHI DERIVANTI DALL'USO DEL DISPOSITIVO</b> (Elmetti di protezione per l'industria)		
<b>Rischi</b>	<b>Origine e forma dei rischi</b>	<b>Criteri di sicurezza e prestazionali per la scelta del dispositivo</b>
Protezione inadeguata	Errata scelta del dispositivo	- Scelta del dispositivo in relazione al tipo, entità dei rischi e condizioni di lavoro: - osservanza delle istruzioni fornite dal fabbricante - osservanza delle marcature del dispositivo (per es. livello di protezione, impieghi specifici) - Scelta del dispositivo in relazione alle esigenze dell'utilizzatore
	Uso non corretto del dispositivo	- Impiego appropriato del dispositivo con attenzione al rischio - Osservanza delle istruzioni fornite dal fabbricante
	Dispositivo sporco, logoro o deteriorato	- Mantenimento del dispositivo in buono stato - Controlli regolari - Sostituzione a tempo debito - Osservanza delle istruzioni fornite dal fabbricante

## 2. OCCHIALI PROTETTIVI E SCHERMI PER LA PROTEZIONE DEL VISO

### RISCHI DA CUI PROTEGGERE

<b>Rischi</b>	<b>Origine e forma dei rischi</b>	<b>Criteri di sicurezza e prestazionali per la scelta del dispositivo</b>
Generali (non specifici)	- Sollecitazioni connesse con l'utilizzo - Penetrazione di corpi estranei di bassa energia	- Lente con resistenza meccanica sufficiente e rottura in schegge non pericolose - Impenetrabilità e resistenza
Meccanici	Particelle ad alta velocità, schegge, proiezioni	Resistenza meccanica
Termici/Meccanici	Particelle incandescenti ad alta velocità	Resistenza a materiali incandescenti o fusi
Bassa temperatura	Ipotermia degli occhi	Perfetto adattamento al viso
Chimici	Irritazione causata da: - gas	Impenetrabilità (protezione laterale) e resistenza a prodotti chimici

	<ul style="list-style-type: none"> <li>- aerosol</li> <li>- polveri</li> <li>- fumi</li> </ul>	
Radiazioni	<ul style="list-style-type: none"> <li>- Sorgenti tecnologiche di radiazioni infrarosse, visibili e ultraviolette, di radiazioni ionizzanti e di radiazioni laser</li> <li>- Radiazione naturale: luce del giorno</li> </ul>	<ul style="list-style-type: none"> <li>- Caratteristiche filtranti delle lenti</li> <li>- Perfetta tenuta della montatura</li> <li>- Montatura opaca alle radiazioni</li> </ul>
<b>RISCHI DERIVANTI DAL DISPOSITIVO</b> (Occhiali protettivi e schermi per la protezione del viso)		
<b>Rischi</b>	<b>Origine e forma dei rischi</b>	<b>Criteri di sicurezza e prestazionali per la scelta del dispositivo</b>
Disagio, interferenza con l'attività lavorativa	- Comfort inadeguato: - dispositivo troppo grande	- Progetto ergonomico: - riduzione della massa del dispositivo
	- aumento della traspirazione	- ventilazione sufficiente, lenti antiappannanti
	- adattamento poco stabile, pressione di contatto troppo alta	- Adattabilità individuale all'utilizzatore
Infortuni e rischi per la salute	Scarsa compatibilità	Qualità dei materiali
	Carenza di igiene	Facilità di manutenzione
	Rischio di ferimento causato da spigoli taglienti	- Spigoli e bordi arrotondati - Impiego di lenti di sicurezza
	Alterazione della vista causata da cattiva qualità ottica, per es. distorsione delle immagini, modificazione dei colori e in particolare dei segnali, diffusione	- Essere vigilanti qualità ottica - Impiego di lenti resistenti all'abrasione
	Riduzione del campo visivo	Lenti di dimensioni sufficienti
	Riverbero	Lenti e montature antiriverbero
	Brusco e notevole cambiamento di trasparenza (chiaro/scuro)	Velocità di reazione degli oculari (fotocromatici)
	Lente appannata	Dispositivi antiappannanti
Invecchiamento	Esposizione a fenomeni atmosferici, condizioni dell'ambiente, pulizia, utilizzo	- Resistenza del dispositivo alle condizioni di utilizzo industriali - Conservazione del dispositivo per la durata di utilizzo
<b>RISCHI DERIVANTI DALL'USO DEL DISPOSITIVO</b> (Occhiali protettivi e schermi per la protezione del viso)		
<b>Rischi</b>	<b>Origine e forma dei rischi</b>	<b>Criteri di sicurezza e prestazionali per la scelta del dispositivo</b>
Protezione inadeguata	Errata scelta del dispositivo	- Scelta del dispositivo in relazione al tipo, entità dei rischi e condizioni di lavoro - osservanza delle istruzioni fornite dal fabbricante - osservanza delle marcature del dispositivo (per es. livello di protezione, impieghi specifici) - Scelta del dispositivo in relazione alle esigenze dell'utilizzatore
	Uso non corretto del dispositivo	- Impiego appropriato del dispositivo con attenzione al rischio - Osservanza delle istruzioni fornite dal fabbricante
	Dispositivo sporco, logoro o deteriorato	- Mantenimento del dispositivo in buono stato - Controlli regolari - Sostituzione a tempo debito - Osservanza delle istruzioni fornite dal fabbricante

<b>3. OTOPROTETTORI</b>		
<b>RISCHI DA CUI PROTEGGERE</b>		
<b>Rischi</b>	<b>Origine e forma dei rischi</b>	<b>Criteri di sicurezza e prestazionali per la scelta del dispositivo</b>
Rumore	- Rumore continuo - Rumore impulsivo	Attenuazione acustica sufficiente per ogni tipo di rumore
Termici	Proiezione di gocce di metallo, ad esempio durante la saldatura	Resistenza agli oggetti fusi o incandescenti
<b>RISCHI DERIVANTI DAL DISPOSITIVO (Otoprotettori)</b>		
<b>Rischi</b>	<b>Origine e forma dei rischi</b>	<b>Criteri di sicurezza e prestazionali per la scelta del dispositivo</b>
Disagio, interferenza con l'attività lavorativa	Comfort inadeguato: - dispositivo troppo grande - pressione troppo alta - aumento della traspirazione - adattamento insufficiente	- Progetto ergonomico: - massa - pressione quando viene indossato e sforzo richiesto per tenerlo a posto - adattabilità individuale
Restrizione della capacità uditiva	Deterioramento dell'intelligibilità della parola, del riconoscimento dei segnali, del riconoscimento dei rumori informativi connessi con il lavoro, deterioramento della capacità di localizzazione direzionale	- Variazione dell'attenuazione con la frequenza, ridotte prestazioni acustiche - Possibilità di sostituire le conchiglie auricolari con tappi auricolari - Scelta dopo la prova uditiva - Impiego di un protettore elettroacustico appropriato
Infortuni e rischi per la salute	Scarsa compatibilità	Qualità dei materiali
	Carenza di igiene	Facilità di manutenzione
	Materiali inadatti	Possibilità di sostituire gli auricolari con conchiglie, impiego di tappi auricolari a perdere
	Spigoli vivi	Spigoli e angoli arrotondati
	Dispositivo che si impiglia nei capelli	Eliminazione degli elementi sporgenti
	Contatto con corpi incandescenti	Resistenza alla combustione e alla fusione
Invecchiamento	Esposizione a fenomeni atmosferici, condizioni dell'ambiente, pulizia, utilizzo	- Resistenza del dispositivo alle condizioni di utilizzo industriali
		- Conservazione del dispositivo per la durata di utilizzo
<b>RISCHI DERIVANTI DALL'USO DEL DISPOSITIVO (Otoprotettori)</b>		
<b>Rischi</b>	<b>Origine e forma dei rischi</b>	<b>Criteri di sicurezza e prestazionali per la scelta del dispositivo</b>
Protezione inadeguata	Errata scelta del dispositivo	- Scelta del dispositivo in relazione al tipo, entità dei rischi e condizioni di lavoro: - osservanza delle istruzioni fornite dal fabbricante - osservanza delle marcature del dispositivo (per es. livello di protezione, impieghi specifici) - Scelta del dispositivo in relazione alle esigenze dell'utilizzatore
	Uso non corretto del dispositivo	- Impiego appropriato del dispositivo con attenzione al rischio - Osservanza delle istruzioni fornite dal fabbricante
	Dispositivo sporco, logoro o deteriorato	- Mantenimento del dispositivo in buono stato - Controlli regolari - Sostituzione a tempo debito

		- Osservanza delle istruzioni fornite dal fabbricante
<b>4. DISPOSITIVI DI PROTEZIONE DELLE VIE RESPIRATORIE</b>		
<b>RISCHI DA CUI PROTEGGERE</b>		
<b>Rischi</b>	<b>Origine e forma dei rischi</b>	<b>Criteri di sicurezza e prestazionali per la scelta del dispositivo</b>
Sostanze pericolose nell'aria inalata	Inquinanti in forma particellare (polveri, fumi, aerosol)	Filtro antipolvere di efficienza appropriata (classe del filtro), in relazione alla concentrazione, tossicità/rischio per la salute, e allo spettro granulometrico delle particelle. Prestare particolare attenzione alla eventuale presenza di particelle liquide (goccioline)
	Inquinanti in forma di gas e vapori	Selezione dell'adatto tipo di filtro antigas e dell'appropriata classe del filtro in relazione alla concentrazione, tossicità/rischio per la salute, alla durata di impiego prevista ed al tipo di lavoro
	Inquinanti in forma sia particellare che gassosa	Selezione dell'adatto tipo di filtro combinato secondo gli stessi criteri indicati per i filtri antipolvere e per i filtri antigas
Carenza di ossigeno nell'aria inalata	- Consumo di ossigeno - Pressione dell'ossigeno (diminuzione)	- Alimentazione in ossigeno garantita dal dispositivo - Tenere in considerazione la capacità in ossigeno del dispositivo in relazione alla durata dell'intervento
<b>RISCHI DERIVANTI DAL DISPOSITIVO</b> (Dispositivi di protezione delle vie respiratorie)		
<b>Rischi</b>	<b>Origine e forma dei rischi</b>	<b>Criteri di sicurezza e prestazionali per la scelta del dispositivo</b>
Disagio, interferenza con l'attività lavorativa	Comfort inadeguato: - dimensioni	- Progetto ergonomico: - adattabilità
	- massa	- massa ridotta, buona distribuzione del peso
	- alimentazione	- ridotta interferenza con i movimenti del capo
	- resistenza respiratoria	- resistenza respiratoria e sovrappressione nella zona respiratoria
	- microclima nel facciale	- dispositivi con valvole, ventilazione
	- utilizzo	- maneggevolezza/ utilizzo semplice
Infortuni e rischi per la salute	Scarsa compatibilità	Qualità dei materiali
	Carenza di igiene	Facilità di manutenzione e disinfezione
	Scarsa tenuta (perdite)	Adattamento a tenuta al viso; tenuta del dispositivo
	Accumulo di CO <sub>2</sub> nell'aria inalata	Dispositivi con valvole, ventilati o con assorbitori di CO <sub>2</sub>
	Contatto con fiamme, scintille, proiezioni di metallo fuso	Uso di materiali non infiammabili
	Riduzione del campo visivo	Adeguatezza campo visivo
	Contaminazione	Resistenza, facilità alla decontaminazione
Invecchiamento	Esposizione a fenomeni atmosferici, condizioni dell'ambiente, pulizia, utilizzo	- Resistenza del dispositivo alle condizioni di uso industriali - Conservazione del dispositivo per la durata di utilizzo
<b>RISCHI DERIVANTI DALL'USO DEL DISPOSITIVO</b> (Dispositivi di protezione delle vie respiratorie)		
<b>Rischi</b>	<b>Origine e forma dei rischi</b>	<b>Criteri di sicurezza e prestazionali per la scelta del dispositivo</b>
Protezione	Errata scelta del dispositivo	- Scelta del dispositivo in relazione al tipo, entità dei

inadeguata		<p>rischi e condizioni di lavoro:</p> <ul style="list-style-type: none"> <li>- osservanza delle istruzioni del fabbricante</li> <li>- osservanza delle marcature del dispositivo (per es. livello di protezione, impieghi specifici)</li> <li>- osservanza delle limitazioni di impiego e della durata di utilizzo; in caso di concentrazioni troppo elevate o di carenza di ossigeno, impiego di dispositivi isolanti invece di dispositivi filtranti</li> <li>- Scelta di dispositivo in relazione alle esigenze dell'utilizzatore (possibilità di sostituzione)</li> </ul>
	Usò non corretto del dispositivo	<ul style="list-style-type: none"> <li>- Impiego appropriato del dispositivo con attenzione al rischio</li> <li>- osservanza delle informazioni e istruzioni per l'uso fornite dal fabbricante, dalle organizzazioni per la sicurezza e dai laboratori di prova</li> </ul>
	Dispositivo sporco, logoro o deteriorato	<ul style="list-style-type: none"> <li>- Mantenimento del dispositivo in buono stato</li> <li>- controlli regolari</li> <li>- osservanza dei periodi massimi di utilizzo</li> <li>- sostituzione a tempo debito</li> <li>- osservanza delle istruzioni di sicurezza del fabbricante</li> </ul>

<b>5. GUANTI DI PROTEZIONE</b>		
<b>RISCHI DA CUI PROTEGGERE</b>		
<b>Rischi</b>	<b>Origine e forma dei rischi</b>	<b>Criteri di sicurezza e prestazionali per la scelta del dispositivo</b>
Generali	Contatto	Zona della mano da proteggere
	Sollecitazioni connesse con l'utilizzo	Resistenza allo strappo, allungamento, abrasione
Meccanici	Abrasivi, oggetti taglienti o appuntiti	Resistenza alla penetrazione, al taglio
	Impatto	Imbottitura
Termici	Materiali caldi o freddi, temperatura dell'ambiente	Isolamento contro il caldo o il freddo
	Contatto con fiamme	Non infiammabilità, resistenza alla fiamma
	Lavori di saldatura	Protezione e resistenza alla radiazione e alle proiezioni di metalli fusi
Elettrici	Elettricità	Isolamento elettrico
Chimici	Effetti dei prodotti chimici	Impenetrabilità, resistenza
Vibrazioni	Vibrazioni meccaniche	Attenuazione delle vibrazioni
Contaminazioni	Contatto con materiali radioattivi	Impenetrabilità, facilità di decontaminazione, resistenza
<b>RISCHI DERIVANTI DAL DISPOSITIVO</b> (Guanti di protezione)		
<b>Rischi</b>	<b>Origine e forma dei rischi</b>	<b>Criteri di sicurezza e prestazionali per la scelta del dispositivo</b>
Disagio, interferenza con l'attività lavorativa	Comfort inadeguato	<ul style="list-style-type: none"> <li>- Progetto ergonomico:</li> <li>- massa, progressione delle taglie, area della superficie, comfort, permeabilità al vapore acqueo</li> </ul>
Infortuni e rischi per la salute	Scarsa compatibilità	Qualità dei materiali
	Carenza di igiene	Facilità di manutenzione
	Calzata insoddisfacente	Progetto del modello
Invecchiamento	Esposizione a fenomeni	- Resistenza del dispositivo alle condizioni di utilizzo



	atmosferici, condizioni dell'ambiente, pulizia, utilizzo	industriali - Conservazione del dispositivo per la durata di utilizzo - Inalterabilità dimensionale
<b>RISCHI DERIVANTI DALL'USO DEL DISPOSITIVO</b> (Guanti di protezione)		
Rischi	Origine e forma dei rischi	Criteri di sicurezza e prestazionali per la scelta del dispositivo
Protezione inadeguata	Errata scelta del dispositivo	- Scelta del dispositivo in relazione al tipo, entità dei rischi e condizioni di lavoro: - osservanza delle istruzioni fornite dal fabbricante - osservanza delle marcature del dispositivo (per es. livello di protezione, impieghi specifici) - Scelta del dispositivo in relazione alle esigenze dell'utilizzatore
	Uso non corretto del dispositivo	- Impiego appropriato del dispositivo con attenzione al rischio - Osservanza delle istruzioni fornite dal fabbricante
	Dispositivo sporco, logoro o deteriorato	- Mantenimento del dispositivo in buono stato - Controlli regolari - Sostituzione a tempo debito - Osservanza delle istruzioni fornite dal fabbricante

<b>6. CALZATURE PER USO PROFESSIONALE</b>		
<b>RISCHI DA CUI PROTEGGERE</b>		
Rischi	Origine e forma dei rischi	Criteri di sicurezza e prestazionali per la scelta del dispositivo
Meccanici	Caduta di oggetti o schiacciamento della parte anteriore del piede	Resistenza della parte anteriore della calzatura
	Cadute e urti sul tallone	- Capacità di assorbimento di energia nella zona del tallone - Contrafforte rinforzato
	Cadute per scivolamento	Resistenza delle soles allo scivolamento
	Calpestamento di oggetti appuntiti o taglienti	Resistenza delle soles alla perforazione
	Danneggiamento di: - malleoli - metatarso - gamba	- Protezione di: - malleoli - metatarso - gamba
Elettrici	Bassa e media tensione	Isolamento elettrico
	Alta tensione	Conducibilità elettrica
Termici	Freddo, caldo	Isolamento termico
	Proiezioni di metalli fusi	Resistenza, impenetrabilità
Chimici	Polveri o liquidi dannosi	Resistenza e impenetrabilità
<b>RISCHI DERIVANTI DAL DISPOSITIVO</b> (Calzature per uso professionale)		
Rischi	Origine e forma dei rischi	Criteri di sicurezza e prestazionali per la scelta del dispositivo
Disagio, interferenza con l'attività lavorativa	Comfort inadeguato: - calzatura insoddisfacente	- Progetto ergonomico: - forma, imbottitura, taglia
	- insufficiente eliminazione della traspirazione	- permeabilità al vapore acqueo e capacità di assorbimento d'acqua
	- fatica causata dall'impiego del	- flessibilità, massa

	dispositivo	
	- penetrazione di umidità	- impermeabilità all'acqua
Infortuni e rischi per la salute	Scarsa compatibilità	Qualità dei materiali
	Carenza di igiene	Facilità di manutenzione
	Rischio di lussazioni o di storte dovuto alla scorretta posizione del piede	Rigidità trasversale della scarpa e del cambriglione, adattabilità
Invecchiamento	Esposizione a fenomeni atmosferici, condizioni dell'ambiente, pulizia, utilizzo	- Resistenza alla corrosione, all'abrasione e allo sforzo della suola - Resistenza del dispositivo alle condizioni di utilizzo industriali - Conservazione del dispositivo per la durata di utilizzo
Carica elettrostatica	Scarica dell'elettricità statica	Conducibilità elettrica
<b>RISCHI DERIVANTI DALL'USO DEL DISPOSITIVO</b> (Calzature per uso professionale)		
<b>Rischi</b>	<b>Origine e forma dei rischi</b>	<b>Criteri di sicurezza e prestazionali per la scelta del dispositivo</b>
Protezione inadeguata	Errata scelta del dispositivo	- Scelta del dispositivo in relazione al tipo, entità dei rischi e condizioni di lavoro: - osservanza delle istruzioni fornite dal fabbricante - osservanza delle marcature del dispositivo (per es. livello di protezione, impieghi specifici) - Scelta del dispositivo in relazione alle esigenze dell'utilizzatore
	Uso non corretto del dispositivo	- Impiego appropriato del dispositivo con attenzione al rischio - Osservanza delle istruzioni fornite dal fabbricante
	Dispositivo sporco, logoro o deteriorato	- Mantenimento del dispositivo in buono stato - Controlli regolari - Sostituzione a tempo debito - Osservanza delle istruzioni fornite dal fabbricante

<b>7. INDUMENTI DI PROTEZIONE</b>		
<b>RISCHI DA CUI PROTEGGERE</b>		
<b>Rischi</b>	<b>Origine e forma dei rischi</b>	<b>Criteri di sicurezza e prestazionali per la scelta del dispositivo</b>
Generali	Contatto	Zona del corpo da proteggere
	Sollecitazioni derivanti dall'utilizzo	Resistenza allo strappo, allungamento, capacità di prevenire l'estensione delle lacerazioni
Meccanici	Oggetti abrasivi, appuntiti e taglienti	Resistenza alla penetrazione
Termici	Materiali freddi o caldi, temperatura dell'ambiente	Isolamento contro il freddo e il caldo, mantenimento delle caratteristiche protettive
	Contatto con fiamme	Non infiammabilità, resistenza alla fiamma
	Lavori di saldatura	Protezione e resistenza alla radiazione e alle proiezioni di metalli fusi
Elettrici	Elettricità	Isolamento elettrico
Chimici	Effetti dei prodotti chimici	Impenetrabilità e resistenza ai prodotti chimici
Umidità	Assorbimento di acqua da parte dell'abbigliamento	Impermeabilità all'acqua
Ridotta visibilità	Insufficiente percettibilità dell'abbigliamento	Colore brillante o riflettente

Contaminazione	Contatto con prodotti radioattivi	Impenetrabilità, facilità di decontaminazione, resistenza
<b>RISCHI DERIVANTI DAL DISPOSITIVO</b> (Indumenti di protezione)		
<b>Rischi</b>	<b>Origine e forma dei rischi</b>	<b>Criteri di sicurezza e prestazionali per la scelta del dispositivo</b>
Disagio, interferenza con l'attività lavorativa	Comfort inadeguato	- Progetto ergonomico - taglia, progressione delle taglie, area della superficie, comfort, permeabilità al vapore acqueo
Infortuni e rischi per la salute	Scarsa compatibilità	Qualità dei materiali
	Carenza di igiene	Facilità di manutenzione
	Vestibilità insoddisfacente	Progetto del modello
Invecchiamento	Esposizione a fenomeni atmosferici, condizioni dell'ambiente, pulizia, utilizzo	- Resistenza del dispositivo alle condizioni di utilizzo industriali - Conservazione del dispositivo per la durata di utilizzo - Inalterabilità dimensionale
<b>RISCHI DERIVANTI DALL'USO DEL DISPOSITIVO</b> (Indumenti di protezione)		
<b>Rischi</b>	<b>Origine e forma dei rischi</b>	<b>Criteri di sicurezza e prestazionali per la scelta del dispositivo</b>
Protezione inadeguata	Errata scelta del dispositivo	- Scelta del dispositivo in relazione al tipo, entità dei rischi e condizioni di lavoro: - osservanza delle istruzioni fornite dal fabbricante - osservanza delle marcature del dispositivo (per es. livello di protezione, impieghi specifici) - Scelta del dispositivo in relazione alle esigenze dell'utilizzatore
	Uso non corretto del dispositivo	- Impiego appropriato del dispositivo con attenzione al rischio - Osservanza delle istruzioni fornite dal fabbricante
	Dispositivo sporco, logoro o deteriorato	- Mantenimento del dispositivo in buono stato - Controlli regolari - Sostituzione a tempo debito - Osservanza delle istruzioni fornite dal fabbricante

### 8. GIUBBOTTI DI SALVATAGGIO PER L'INDUSTRIA

#### RISCHI DA CUI PROTEGGERE

<b>Rischi</b>	<b>Origine e forma dei rischi</b>	<b>Criteri di sicurezza e prestazionali per la scelta del dispositivo</b>
Annegamento	Caduta in acqua di persona in abito da lavoro, priva di coscienza o delle necessarie facoltà fisiche	- Galleggiabilità - Capacità di posizionare correttamente l'utilizzatore anche se privo di coscienza - Tempo necessario per il gonfiaggio - Sistema di gonfiaggio automatico - Capacità di mantenere la bocca e il naso al di fuori dall'acqua

#### RISCHI DERIVANTI DAL DISPOSITIVO

(Giubbotti di salvataggio per l'industria)

<b>Rischi</b>	<b>Origine e forma dei rischi</b>	<b>Criteri di sicurezza e prestazionali per la scelta del dispositivo</b>
Disagio, interferenza con l'attività lavorativa	Costrizione provocata da dimensioni o progetto inadeguati	Progetto ergonomico che non limiti la vista, la respirazione o il movimento
Infortuni e rischi per	Perdita del giubbotto nella	Progetto (mantenimento in posizione)

la salute	caduta in acqua	
	Danneggiamento del giubbotto durante l'utilizzo	Resistenza al danneggiamento (urto, schiacciamento, perforazione)
	Alterazione della funzionalità del sistema di gonfiaggio	<ul style="list-style-type: none"> <li>- Mantenimento delle caratteristiche di sicurezza in tutte le condizioni</li> <li>- Tipo di gas usato per il gonfiaggio (capacità del contenitore del gas, innocuità)</li> <li>- Efficienza del sistema di gonfiaggio automatico (anche dopo lungo periodo di immagazzinamento)</li> <li>- Possibilità di azionare il gonfiaggio manualmente</li> <li>- Possibilità di gonfiaggio a bocca anche quando il giubbotto è indossato</li> </ul>
	Utilizzo improprio	Schema delle istruzioni per l'uso stampate in modo indelebile sul giubbotto
Invecchiamento	Esposizione a fenomeni atmosferici, condizioni dell'ambiente, pulizia, utilizzo	<ul style="list-style-type: none"> <li>- Resistenza agli agenti chimici, biologici e fisici: acqua di mare, detergenti, idrocarburi, microrganismi (batteri, muffe)</li> <li>- Resistenza a fattori climatici: sollecitazioni termiche, umidità, pioggia, schizzi, raggi solari</li> <li>- Resistenza dei materiali e delle custodie esterne: strappo, abrasione non infiammabilità, proiezioni di metalli fusi (saldatura)</li> </ul>

**RISCHI DERIVANTI DALL'USO DEL DISPOSITIVO**  
(Giubbotti di salvataggio per l'industria)

<b>Rischi</b>	<b>Origine e forma dei rischi</b>	<b>Criteri di sicurezza e prestazionali per la scelta del dispositivo</b>
Protezione inadeguata	Errata scelta del dispositivo	<ul style="list-style-type: none"> <li>- Scelta del dispositivo in relazione al tipo, entità dei rischi e condizioni di lavoro:</li> <li>- osservanza delle istruzioni fornite dal fabbricante</li> <li>- osservanza delle marcature del dispositivo (per es. livello di protezione, impieghi specifici)</li> <li>- Scelta del dispositivo in relazione alle esigenze dell'utilizzatore</li> </ul>
	Uso non corretto del dispositivo	<ul style="list-style-type: none"> <li>- Impiego appropriato del dispositivo con attenzione al rischio</li> <li>- Osservanza delle istruzioni fornite dal fabbricante</li> </ul>
	Dispositivo sporco, logoro o deteriorato	Mantenimento del dispositivo in buono stato <ul style="list-style-type: none"> <li>- Controlli regolari</li> <li>- Sostituzione a tempo debito</li> <li>- Osservanza delle istruzioni fornite dal fabbricante</li> </ul>

**9. DISPOSITIVI DI PROTEZIONE CONTRO LE CADUTE DALL'ALTO**

**RISCHI DA CUI PROTEGGERE**

<b>Rischi</b>	<b>Origine e forma dei rischi</b>	<b>Criteri di sicurezza e prestazionali per la scelta del dispositivo</b>
Urto	<ul style="list-style-type: none"> <li>- Cadute da posizione elevata</li> <li>- Cadute in cavità</li> <li>- Perdita dell'equilibrio</li> </ul>	Resistenza e idoneità del dispositivo e del punto di ancoraggio

**RISCHI DERIVANTI DAL DISPOSITIVO**

(Dispositivi di protezione contro le cadute dall'alto)

<b>Rischi</b>	<b>Origine e forma dei rischi</b>	<b>Criteri di sicurezza e prestazionali per la scelta del dispositivo</b>
Disagio, interferenza con l'attività lavorativa	<ul style="list-style-type: none"> <li>- Progetto ergonomico inadeguato</li> <li>- Limiti alla libertà di movimento</li> </ul>	<ul style="list-style-type: none"> <li>- Progetto ergonomico:</li> <li>- modalità di costruzione</li> <li>- calzabilità</li> <li>- flessibilità</li> </ul>

		<ul style="list-style-type: none"> <li>- facile da indossare</li> <li>- dispositivo di collegamento con regolazione automatica della lunghezza</li> </ul>
Infortuni e rischi per la salute	Sollecitazione dinamica esercitata sull'utilizzatore e sul dispositivo durante la frenata	<ul style="list-style-type: none"> <li>- Idoneità del dispositivo</li> <li>- distribuzione delle sollecitazioni di frenata sulle parti del corpo che hanno maggiore capacità di assorbimento</li> <li>- riduzione della forza di frenata</li> <li>- distanza di frenata</li> <li>- posizione dei dispositivi di aggancio/trattenuta</li> </ul>
	Oscillazione e urto laterale	Punto d'ancoraggio al di sopra della testa, ancoraggio in altri punti
	Rischio di sospensione inerte	Progetto del dispositivo (distribuzione delle sollecitazioni)
	Scivolamento del dispositivo di collegamento	Frazionamento degli ancoraggi
Invecchiamento	Modifica della resistenza meccanica causata da esposizione a fenomeni atmosferici, condizioni dell'ambiente, pulizia, utilizzo	<ul style="list-style-type: none"> <li>- Resistenza alla corrosione</li> <li>- Resistenza del dispositivo alle condizioni di utilizzo industriali</li> <li>- Conservazione del dispositivo per la durata di utilizzo</li> </ul>
<b>RISCHI DERIVANTI DALL'USO DEL DISPOSITIVO</b> (Dispositivi di protezione contro le cadute dall'alto)		
<b>Rischi</b>	<b>Origine e forma dei rischi</b>	<b>Criteri di sicurezza e prestazionali per la scelta del dispositivo</b>
Protezione inadeguata	Errata scelta del dispositivo	<ul style="list-style-type: none"> <li>- Scelta del dispositivo in relazione al tipo, entità dei rischi e condizioni di lavoro:</li> <li>- osservanza delle istruzioni fornite dal fabbricante</li> <li>- osservanza delle marcature del dispositivo (per es. livello di protezione, impieghi specifici)</li> <li>- Scelta del dispositivo in relazione alle esigenze dell'utilizzatore</li> </ul>
	Uso non corretto del dispositivo	<ul style="list-style-type: none"> <li>- Impiego appropriato del dispositivo con attenzione al rischio</li> <li>- Osservanza delle istruzioni fornite dal fabbricante</li> </ul>
	Dispositivo sporco, logoro o deteriorato	<ul style="list-style-type: none"> <li>- Mantenimento del dispositivo in buono stato</li> <li>- Controlli regolari</li> <li>- Sostituzione a tempo debito</li> <li>- Osservanza delle istruzioni fornite dal fabbricante</li> </ul>

*Richiami all'Allegato VIII:*

- [Art. 79, co. 1](#)



## ALLEGATO IX

### Valori delle tensioni nominali di esercizio delle macchine ed impianti elettrici

In relazione alla loro tensione nominale i sistemi elettrici si dividono in:

- sistemi di Categoria 0 (zero), chiamati anche a bassissima tensione, quelli a tensione nominale minore o uguale a 50 V se a corrente alternata o a 120 V se in corrente continua (non ondulata);
- sistemi di Categoria I (prima), chiamati anche a bassa tensione, quelli a tensione nominale da oltre 50 fino a 1000 V se in corrente alternata o da oltre 120 V fino a 1500 V compreso se in corrente continua;
- sistemi di Categoria II (seconda), chiamati anche a media tensione quelli a tensione nominale oltre 1000 V se in corrente alternata od oltre 1500 V se in corrente continua, fino a 30 000 V
- compreso;
- sistemi di Categoria III (terza), chiamati anche ad alta tensione, quelli a tensione nominale maggiore di 30 000 V.

Qualora la tensione nominale verso terra sia superiore alla tensione nominale tra le fasi, agli effetti della classificazione del sistema si considera la tensione nominale verso terra.

Per sistema elettrico si intende la parte di un impianto elettrico costituito da un complesso di componenti elettrici aventi una determinata tensione nominale.

**Tab. 1 Allegato IX** - Distanze di sicurezza da parti attive di linee elettriche e di impianti elettrici non protette o non sufficientemente protette da osservarsi, nell'esecuzione di lavori non elettrici, al netto degli ingombri derivanti dal tipo di lavoro, delle attrezzature utilizzate e dei materiali movimentati, nonché degli sbandamenti laterali dei conduttori dovuti all'azione del vento e degli abbassamenti di quota dovuti alle condizioni termiche.

Un (kV)	D (m)
≤ 1	3
1 < Un ≤ 30	3,5
30 < Un ≤ 132	5
> 132	7

Richiami all'Allegato IX, tabella 1:

- [Art. 83, co. 1](#)

Richiami all'Allegato IX:

- [Art. 85, co. 2](#) - [Art. 117, co. 2](#)

## **ALLEGATO X**

### **ELENCO DEI LAVORI EDILI O DI INGEGNERIA CIVILE di cui all'[articolo 89, comma 1, lettera a\)](#)**

1. I lavori di costruzione, manutenzione, riparazione, demolizione, conservazione, risanamento, ristrutturazione o equipaggiamento, la trasformazione, il rinnovamento o lo smantellamento di opere fisse, permanenti o temporanee, in muratura, in cemento armato, in metallo, in legno o in altri materiali, *comprese le parti strutturali delle linee elettriche e le parti strutturali degli impianti elettrici*, le opere stradali, ferroviarie, idrauliche, marittime, idroelettriche e, solo per la parte che comporta lavori edili o di ingegneria civile, le opere di bonifica, di sistemazione forestale e di sterro.

2. Sono, inoltre, lavori di costruzione edile o di ingegneria civile gli scavi, ed il montaggio e lo smontaggio di elementi prefabbricati utilizzati per la realizzazione di lavori edili o di ingegneria civile.

*Richiami all'Allegato X:*

[Art. 88, co. 2, lett. g-bis](#)) - [Art. 88, co. 2, lett. g-ter](#)) - [Art. 89, co. 1, lett. a\)](#)

## **ALLEGATO XI**

### **ELENCO DEI LAVORI COMPORTANTI RISCHI PARTICOLARI PER LA SICUREZZA E LA SALUTE DEI LAVORATORI**

1. Lavori che espongono i lavoratori a rischi di seppellimento o di sprofondamento a profondità superiore a m 1,5 o di caduta dall'alto da altezza superiore a m 2, se particolarmente aggravati dalla natura dell'attività o dei procedimenti attuati oppure dalle condizioni ambientali del posto di lavoro o dell'opera.
- 1-bis. Lavori che espongono i lavoratori al rischio di esplosione derivante dall'innesco accidentale di un ordigno bellico inesplosivo rinvenuto durante le attività di scavo.<sup>17</sup>
2. Lavori che espongono i lavoratori a sostanze chimiche o biologiche che presentano rischi particolari per la sicurezza e la salute dei lavoratori oppure comportano un'esigenza legale di sorveglianza sanitaria.
3. Lavori con radiazioni ionizzanti che esigono la designazione di zone controllate o sorvegliate, quali definite dalla vigente normativa in materia di protezione dei lavoratori dalle radiazioni ionizzanti.
4. Lavori in prossimità di linee elettriche aeree<sup>18</sup> a conduttori nudi in tensione.
5. Lavori che espongono ad un rischio di annegamento.
6. Lavori in pozzi, sterri sotterranei e gallerie.
7. Lavori subacquei con respiratori.
8. Lavori in cassoni ad aria compressa.
9. Lavori comportanti l'impiego di esplosivi.
10. Lavori di montaggio o smontaggio di elementi prefabbricati pesanti.

*Richiami all'Allegato XI:*

*- [Art. 26, co. 3-bis](#) - [Art. 90 co.9, lett. a\)](#) - [Art. 90 co.9, lett. b\)](#) - [Art. 100, co. 1](#)*

---

<sup>17</sup> Frase così inserita dall'art. 1, comma 1, lett. e), della Legge 1 ottobre 2012, n. 177, pubblicata sulla Gazzetta Ufficiale n. 244 del 18/10/2012. Vedasi anche la [nota all'art. 28 comma 1](#).

<sup>18</sup> **Commento Personale:** il termine più corretto sembra essere "aeree".

## **ALLEGATO XII**

### **CONTENUTO DELLA NOTIFICA PRELIMINARE di cui all'[articolo 99](#)**

1. Data della comunicazione.
2. Indirizzo del cantiere.
3. Committente (i) (nome (i), cognome (i), codice fiscale e indirizzo (i)).
4. Natura dell'opera.
5. Responsabile (i) dei lavori (nome (i), cognome (i), codice fiscale e indirizzo (i)).
6. Coordinatore (i) per quanto riguarda la sicurezza e la salute durante la progettazione dell'opera (nome (i), cognome (i), codice fiscale e indirizzo (i)).
7. Coordinatore (i) per quanto riguarda la sicurezza e la salute durante la realizzazione dell'opera (nome (i), cognome (i), codice fiscale e indirizzo (i)).
8. Data presunta d'inizio dei lavori in cantiere.
9. Durata presunta dei lavori in cantiere.
10. Numero massimo presunto dei lavoratori sul cantiere.
11. Numero previsto di imprese e di lavoratori autonomi sul cantiere.
12. Identificazione, codice fiscale o partita IVA, delle imprese già selezionate.
13. Ammontare complessivo presunto dei lavori (€).

*Richiami all'Allegato XII:*

*- [Art. 99, co. 1](#)*

## **ALLEGATO XIII**

### **PRESCRIZIONI DI SICUREZZA E DI SALUTE PER LA LOGISTICA DI CANTIERE**

1. I luoghi di lavoro al servizio dei cantieri edili devono rispondere, tenuto conto delle caratteristiche del cantiere e della valutazione dei rischi, alle norme specifiche nel presente decreto legislativo.

#### **PRESCRIZIONI PER I SERVIZI IGIENICO-ASSISTENZIALI A DISPOSIZIONE DEI LAVORATORI NEI CANTIERI**

##### ***1. Spogliatoi e armadi per il vestiario***

1.1. I locali spogliatoi devono disporre di adeguata aerazione, essere illuminati, ben difesi dalle intemperie, riscaldati durante la stagione fredda, muniti di sedili ed essere mantenuti in buone condizioni di pulizia.

1.2. Gli spogliatoi devono essere dotati di attrezzature che consentano a ciascun lavoratore di chiudere a chiave i propri indumenti durante il tempo di lavoro.

1.3. La superficie dei locali deve essere tale da consentire, una dislocazione delle attrezzature, degli arredi, dei passaggi e delle vie di uscita rispondenti a criteri di funzionalità e di ergonomia per la tutela e l'igiene dei lavoratori, e di chiunque acceda legittimamente ai locali stessi.

##### ***2. Docce***

2.1. I locali docce devono essere riscaldati nella stagione fredda, dotati di acqua calda e fredda e di mezzi detergenti e per asciugarsi ed essere mantenuti in buone condizioni di pulizia. Il numero minimo di docce è di uno ogni dieci lavoratori impegnati nel cantiere.

##### ***3. Gabinetti e lavabi***

3.1. I locali che ospitano i lavabi devono essere dotati di acqua corrente, se necessario calda e di mezzi detergenti e per asciugarsi.

3.2. I servizi igienici devono essere costruiti in modo da salvaguardare la decenza e mantenuti puliti.

3.3. I lavabi devono essere in numero minimo di uno ogni 5 lavoratori e 1 gabinetto ogni 10 lavoratori impegnati nel cantiere.

3.4. Quando per particolari esigenze vengono utilizzati bagni mobili chimici, questi devono presentare caratteristiche tali da minimizzare il rischio sanitario per gli utenti.

3.5. In condizioni lavorative con mancanza di spazi sufficienti per l'allestimento dei servizi di cantiere, e in prossimità di strutture idonee aperte al pubblico, è consentito attivare delle convenzioni con tali strutture al fine di supplire all'eventuale carenza di servizi in cantiere: copia di tali convenzioni deve essere tenuta in cantiere ed essere portata a conoscenza dei lavoratori.

##### ***4. Locali di riposo, di refezione e dormitori***

4.1. I locali di riposo e di refezione devono essere forniti di sedili e di tavoli, ben illuminati, aerati e riscaldati nella stagione fredda. Il pavimento e le pareti devono essere mantenute in buone condizioni di pulizia.

4.2. Nel caso i pasti vengano consumati in cantiere, i lavoratori devono disporre di attrezzature per scaldare e conservare le vivande ed eventualmente di attrezzature per preparare i loro pasti in condizioni di soddisfacente igienicità.

4.3. I lavoratori devono disporre sul cantiere di acqua potabile in quantità sufficiente nei locali occupati, nonché nelle vicinanze dei posti di lavoro.

4.4. Nei locali di riposo e di refezione così come nei locali chiusi di lavoro è vietato fumare.

4.5. *I locali forniti dal datore di lavoro ai lavoratori per uso di dormitorio stabile devono essere riscaldati nella stagione fredda, essere forniti di luce artificiale in quantità sufficiente, essere dotati di servizi igienici, di acqua per bere e per lavarsi, nonché di arredamento necessario.*

##### ***5. Utilizzo di monoblocchi prefabbricati per i locali ad uso spogliatoi, locali di riposo e refezione***

5.1. Non devono avere altezza netta interna inferiore a m 2.40, l'aerazione e l'illuminazione devono essere sempre



assicurate da serramenti apribili; l'illuminazione naturale, quando necessario, sarà integrata dall'impianto di illuminazione artificiale.

### **6. Utilizzo di caravan ai fini igienico assistenziali**

6.1. L'uso di caravan o roulotte quali servizi igienico-assistenziali, è consentito esclusivamente ad inizio cantiere per un periodo massimo di 5 giorni, prima dell'installazione dei servizi di cantiere veri e propri.

6.2. L'uso di caravan o roulotte quali servizi igienico-assistenziali, è consentito nei cantieri stradali di rilevante lunghezza e brevi tempi di lavorazione su singole posizioni fra loro molto lontane in aggiunta agli ordinari servizi igienico assistenziali posizionati presso le aree di cantiere o i campi base.

## **PRESCRIZIONI PER I POSTI DI LAVORO NEI CANTIERI**

1. I posti di lavoro all'interno dei locali in cui si esercita l'attività di costruzione, tenuto conto delle caratteristiche del cantiere e della valutazione dei rischi, devono soddisfare alle disposizioni di seguito riportate.

### **1. Porte di emergenza**

1.1. Le porte di emergenza devono aprirsi verso l'esterno.

1.2. Le porte di emergenza non devono essere chiuse in modo tale da non poter essere aperte facilmente e immediatamente da ogni persona che abbia bisogno di utilizzarle in caso di emergenza.

1.3. Le porte scorrevoli e le porte a bussola sono vietate come porte di emergenza.

### **2. Areazione e temperatura**

2.1. Ai lavoratori deve essere garantita una sufficiente e salubre quantità di aria. Qualora vengano impiegati impianti di condizionamento d'aria o di ventilazione meccanica, essi devono funzionare in modo tale che i lavoratori non vengano esposti a correnti d'aria moleste.

2.2. Ogni deposito e accumulo di sporcizia che possono comportare immediatamente un rischio per la salute dei lavoratori a causa dell'inquinamento dell'aria respirata devono essere eliminati rapidamente.

2.3. *Durante il lavoro, la temperatura per l'organismo umano deve essere adeguata, tenuto conto dei metodi di lavoro applicati e delle sollecitazioni fisiche imposte ai lavoratori.*

### **3. Illuminazione naturale e artificiale**

3.1. I posti di lavoro devono disporre, nella misura del possibile, di sufficiente luce naturale ed essere dotati di dispositivi che consentano un'adeguata illuminazione artificiale per tutelare la sicurezza e la salute dei lavoratori.

### **4. Pavimenti, pareti e soffitti dei locali**

4.1. I pavimenti dei locali non devono presentare protuberanze, cavità o piani inclinati pericolosi; essi devono essere fissi, stabili e antisdrucchiolevoli.

4.2. Le superfici dei pavimenti, delle pareti e dei soffitti nei locali devono essere tali da poter essere pulite e intonacate per ottenere condizioni appropriate di igiene.

4.3. Le pareti trasparenti o traslucide, in particolare le pareti interamente vetrate nei locali o nei pressi dei posti di lavoro e delle vie di circolazione devono essere chiaramente segnalate ed essere costituite da materiali di sicurezza ovvero essere separate da detti posti di lavoro e vie di circolazione, in modo tale che i lavoratori non possano entrare in contatto con le pareti stesse, né essere feriti qualora vadano in frantumi.

### **5. Finestre e lucernari dei locali**

5.1. Le finestre, i lucernari e i dispositivi di ventilazione devono poter essere aperti, chiusi, regolati e fissati dai lavoratori in maniera sicura. Quando sono aperti essi non devono essere posizionati in modo da costituire un pericolo per i lavoratori.

5.2. Le finestre e i lucernari devono essere progettati in maniera congiunta con le attrezzature ovvero essere dotati di dispositivi che ne consentano la pulizia senza rischi per i lavoratori che effettuano questo lavoro nonché per i lavoratori presenti.

### **6. Porte e portoni**

6.1. La posizione, il numero, i materiali impiegati e le dimensioni delle porte e dei portoni sono determinati dalla natura e dall'uso dei locali.

6.2. Un segnale deve essere apposto ad altezza d'uomo sulle porte trasparenti.

6.3. Le porte ed i portoni a vento devono essere trasparenti o essere dotati di pannelli trasparenti.

6.4. Quando le superfici trasparenti o translucide delle porte e dei portoni sono costituite da materiale di sicurezza e quando c'è da temere che i lavoratori possano essere feriti se una porta o un portone va in frantumi, queste superfici devono essere protette contro lo sfondamento.

### **7. Vie di circolazione e zone di pericolo**

7.1. Quando l'uso e l'attrezzatura dei locali lo richiedano per assicurare la protezione dei lavoratori, il tracciato delle vie di circolazione deve essere messo in evidenza.

7.2. *Adeguate misure devono essere adottate per proteggere i lavoratori che sono autorizzati ad accedere alle zone di pericolo, le quali devono essere segnalate in maniera ben visibile.*

### **8. Misure specifiche per le scale e i marciapiedi mobili**

8.1. Le scale ed i marciapiedi mobili devono funzionare in modo sicuro.

8.2. Essi devono essere dotati dei necessari dispositivi di sicurezza.

8.3. Essi devono essere dotati di dispositivi di arresto di emergenza facilmente identificabili e accessibili.

*Richiami all'Allegato XIII:*

*- [Art. 96, co. 1, lett. a\)](#)*

## ALLEGATO XIV CONTENUTI MINIMI DEL CORSO DI FORMAZIONE PER I COORDINATORI PER LA PROGETTAZIONE E PER L'ESECUZIONE DEI LAVORI

### PARTE TEORICA

#### **Modulo giuridico per complessive 28 ore**

- La legislazione di base in materia di sicurezza e di igiene sul lavoro; la normativa contrattuale inerente gli aspetti di sicurezza e salute sul lavoro; la normativa sull'assicurazione contro gli infortuni sul lavoro e le malattie professionali;
- Le normative europee e la loro valenza; le norme di buona tecnica; le Direttive di prodotto;
- Il Testo Unico in materia di salute e sicurezza nei luoghi di lavoro con particolare riferimento al [Titolo I](#). I soggetti del Sistema di Prevenzione Aziendale: i compiti, gli obblighi, le responsabilità civili e penali. Metodologie per l'individuazione, l'analisi e la valutazione dei rischi;
- La legislazione specifica in materia di salute e sicurezza nei cantieri temporanei o mobili e nei lavori in quota. Il [Titolo IV](#) del Testo Unico in materia di salute e sicurezza nei luoghi di lavoro;
- Le figure interessate alla realizzazione dell'opera: i compiti, gli obblighi, le responsabilità civili e penali;
- La Legge-Quadro in materia di lavori pubblici ed i principali Decreti attuativi;
- La disciplina sanzionatoria e le procedure ispettive.

#### **Modulo tecnico per complessive 52 ore**

- Rischi di caduta dall'alto. Ponteggi e opere provvisorie
- L'organizzazione in sicurezza del Cantiere. Il cronoprogramma dei lavori
- Gli obblighi documentali da parte dei committenti, imprese, coordinatori per la sicurezza
- Le malattie professionali ed il primo soccorso
- Il rischio elettrico e la protezione contro le scariche atmosferiche
- Il rischio negli scavi, nelle demolizioni, nelle opere in sotterraneo ed in galleria
- I rischi connessi all'uso di macchine e attrezzature di lavoro con particolare riferimento agli apparecchi di sollevamento e trasporto
- I rischi chimici in cantiere
- I rischi fisici: rumore, vibrazioni, microclima, illuminazione
- I rischi connessi alle bonifiche da amianto
- I rischi biologici
- I rischi da movimentazione manuale dei carichi
- I rischi di incendio e di esplosione
- I rischi nei lavori di montaggio e smontaggio di elementi prefabbricati
- I dispositivi di protezione individuali e la segnaletica di sicurezza

#### **Modulo metodologico/organizzativo per complessive 16 ore**

- I contenuti minimi del piano di sicurezza e di coordinamento, del piano sostitutivo di sicurezza e del piano operativo di sicurezza.
- I criteri metodologici per:
  - a) l'elaborazione del piano di sicurezza e di coordinamento e l'integrazione con i piani operativi di sicurezza ed il fascicolo;
  - b) l'elaborazione del piano operativo di sicurezza;
  - c) l'elaborazione del fascicolo;
  - d) l'elaborazione del Pi.M.U.S. (Piano di Montaggio, Uso, Smontaggio dei ponteggi);
  - e) la stima dei costi della sicurezza.
- Teorie e tecniche di comunicazione, orientate alla risoluzione di problemi e alla cooperazione; teorie di gestione dei gruppi e leadership
- I rapporti con la committenza, i progettisti, la direzione dei lavori, i rappresentanti dei lavoratori per la sicurezza

#### **PARTE PRATICA per complessive 24 ore**

- Esempi di Piano di Sicurezza e Coordinamento: presentazione dei progetti, discussione sull'analisi dei rischi legati all'area, all'organizzazione del cantiere, alle lavorazioni ed alle loro interferenze
- Stesura di Piani di Sicurezza e Coordinamento, con particolare riferimento a rischi legati all'area, all'organizzazione del cantiere, alle lavorazioni ed alle loro interferenze. Lavori di gruppo
- Esempi di Piani Operativi di Sicurezza e di Piani Sostitutivi di Sicurezza

- Esempi e stesura di fascicolo basati sugli stessi casi del Piano di Sicurezza e Coordinamento
- Simulazione sul ruolo del Coordinatore per la Sicurezza in fase di esecuzione

#### **VERIFICA FINALE DI APPRENDIMENTO**

La verifica finale di apprendimento dovrà essere effettuata da una Commissione costituita da almeno 3 docenti del corso, tramite:

- Simulazione al fine di valutare le competenze tecnico-professionali
- Test finalizzati a verificare le competenze cognitive

#### **MODALITÀ DI SVOLGIMENTO DEI CORSI**

La presenza ai corsi di formazione deve essere garantita almeno nella misura del 90%. Il numero massimo di partecipanti per ogni corso è fissato a 60 per la PARTE TEORICA e a 30 per la PARTE PRATICA.

È inoltre previsto l'obbligo di aggiornamento a cadenza quinquennale della durata complessiva di 40 ore, da effettuare anche per mezzo di diversi moduli nell'arco del quinquennio. L'aggiornamento può essere svolto anche attraverso la partecipazione a convegni o seminari, in tal caso è richiesta la tenuta del registro di presenza dei partecipanti da parte del soggetto che realizza l'iniziativa e non vi è alcun vincolo sul numero massimo di partecipanti.<sup>19</sup>

Per coloro che hanno conseguito l'attestato prima dell'entrata in vigore del presente decreto, l'obbligo di aggiornamento decorre dalla data di entrata in vigore del medesimo decreto.

#### **INTERPELLI**

[INTERPELLO N. 19/2014 del 06/10/2014 - Aggiornamento professionale dei coordinatori per la sicurezza.](#)

[INTERPELLO N. 1/2019 del 31/01/2019 - Corsi di aggiornamento per i professionisti antincendio e corsi di aggiornamento per RSPP e coordinatori per la sicurezza – possibilità di istituire un unico corso con effetti abilitanti per diverse qualifiche professionali](#)

Richiami all'Allegato XIV:

- [Art. 98, co. 2, 3 e 4](#) - [Art. 98, co. 4](#)

---

<sup>19</sup> *Commento personale:* periodo così sostituito dal [punto 9.1](#) dell'accordo finalizzato alla individuazione della durata e dei contenuti minimi dei percorsi formativi per i responsabili e gli addetti dei servizi di prevenzione e protezione, ai sensi dell'articolo 32 del decreto legislativo 9 aprile 2008, n. 81 e successive modificazioni.

# ALLEGATO XV

## CONTENUTI MINIMI DEI PIANI DI SICUREZZA NEI CANTIERI TEMPORANEI O MOBILI

### 1. DISPOSIZIONI GENERALI

#### 1.1. - Definizioni e termini di efficacia

##### 1.1.1. Ai fini del presente ALLEGATO si intendono per:

- a) *scelte progettuali ed organizzative*: insieme di scelte effettuate in fase di progettazione dal progettista dell'opera in collaborazione con il coordinatore per la progettazione, al fine di garantire l'eliminazione o la riduzione al minimo dei rischi di lavoro. Le scelte progettuali sono effettuate nel campo delle tecniche costruttive, dei materiali da impiegare e delle tecnologie da adottare; le scelte organizzative sono effettuate nel campo della pianificazione temporale e spaziale dei lavori;
- b) *procedure*: le modalità e le sequenze stabilite per eseguire un determinato lavoro od operazione;
- c) *apprestamenti*: le opere provvisorie necessarie ai fini della tutela della salute e della sicurezza dei lavoratori in cantiere;
- d) *attrezzatura di lavoro*: qualsiasi macchina, apparecchio, utensile o impianto destinato ad essere usato durante il lavoro;
- e) *misure preventive e protettive*: gli apprestamenti, le attrezzature, le infrastrutture, i mezzi e servizi di protezione collettiva, atti a prevenire il manifestarsi di situazioni di pericolo, a proteggere i lavoratori da rischio di infortunio ed a tutelare la loro salute;
- f) *prescrizioni operative*: le indicazioni particolari di carattere temporale, comportamentale, organizzativo, tecnico e procedurale, da rispettare durante le fasi critiche del processo di costruzione, in relazione alla complessità dell'opera da realizzare;
- g) *cronoprogramma dei lavori*: programma dei lavori in cui sono indicate, in base alla complessità dell'opera, le lavorazioni, le fasi e le sottofasi di lavoro, la loro sequenza temporale e la loro durata;
- h) *PSC*: il piano di sicurezza e di coordinamento di cui all'[articolo 100](#);
- i) *PSS*: il piano di sicurezza sostitutivo del piano di sicurezza e di coordinamento, di cui all'articolo 131, comma 2, lettera b) del D.lgs. 163/2006 e successive modifiche;
- l) *POS*: il piano operativo di sicurezza di cui all'[articolo 89, comma 1, lettera h\)](#), e all'articolo 131, comma 2, lettera c), del D.lgs. 163/2006 e successive modifiche;
- m) *costi della sicurezza*: i costi indicati all'[articolo 100](#), nonché gli oneri indicati all'articolo 131 del D.lgs. 163/2006 e successive modifiche.

### 2. PIANO DI SICUREZZA E DI COORDINAMENTO

#### 2.1. - Contenuti minimi

2.1.1. Il PSC é specifico per ogni singolo cantiere temporaneo o mobile e di concreta fattibilità; i suoi contenuti sono il risultato di scelte progettuali ed organizzative conformi alle prescrizioni dell'[articolo 15](#) del presente decreto.

2.1.2. Il PSC contiene almeno i seguenti elementi:

- a) l'identificazione e la descrizione dell'opera, esplicitata con:
  - 1) l'indirizzo del cantiere;
  - 2) la descrizione del contesto in cui é collocata l'area di cantiere;
  - 3) una descrizione sintetica dell'opera, con particolare riferimento alle scelte progettuali, architettoniche, strutturali e tecnologiche;
- b) l'individuazione dei soggetti con compiti di sicurezza, esplicitata con l'indicazione dei nominativi del responsabile dei lavori, del coordinatore per la sicurezza in fase di progettazione e, qualora già nominato, del coordinatore per la sicurezza in fase di esecuzione ed a cura dello stesso coordinatore per l'esecuzione con l'indicazione, prima dell'inizio dei singoli lavori, dei nominativi dei datori di lavoro delle imprese esecutrici e dei lavoratori autonomi;
- c) *una relazione concernente l'individuazione, l'analisi e la valutazione dei rischi concreti, con riferimento all'area ed alla organizzazione del cantiere, alle lavorazioni ed alle loro interferenze*;
- d) le scelte progettuali ed organizzative, le procedure, le misure preventive e protettive, in riferimento:
  - 1) all'area di cantiere, ai sensi dei [punti 2.2.1](#) e [2.2.4](#);
  - 2) all'organizzazione del cantiere, ai sensi dei [punti 2.2.2](#) e [2.2.4](#);
  - 3) alle lavorazioni, ai sensi dei punti [2.2.3](#) e [2.2.4](#);
- e) le prescrizioni operative, le misure preventive e protettive ed i dispositivi di protezione individuale, in riferimento alle interferenze tra le lavorazioni, ai sensi dei [punti 2.3.1](#), [2.3.2](#) e [2.3.3](#);
- f) le misure di coordinamento relative all'uso comune da parte di più imprese e lavoratori autonomi, come scelta di pianificazione lavori finalizzata alla sicurezza, di apprestamenti, attrezzature, infrastrutture, mezzi e servizi di protezione collettiva di cui ai [punto 2.3.4](#) e [2.3.5](#);



- g) le modalità organizzative della cooperazione e del coordinamento, nonché della reciproca informazione, fra i datori di lavoro e tra questi ed i lavoratori autonomi;
- h) l'organizzazione prevista per il servizio di pronto soccorso, antincendio ed evacuazione dei lavoratori, nel caso in cui il servizio di gestione delle emergenze è di tipo comune, nonché nel caso di cui all'[articolo 94, comma 4](#)<sup>20</sup>; il PSC contiene anche i riferimenti telefonici delle strutture previste sul territorio al servizio del pronto soccorso e della prevenzione incendi;
- i) la durata prevista delle lavorazioni, delle fasi di lavoro e, quando la complessità dell'opera lo richieda, delle sottofasi di lavoro, che costituiscono il cronoprogramma dei lavori, nonché l'entità presunta del cantiere espressa in uomini-giorno;
- j) la stima dei costi della sicurezza, ai sensi del [punto 4.1](#).

2.1.3. Il coordinatore per la progettazione indica nel PSC, ove la particolarità delle lavorazioni lo richieda, il tipo di procedure complementari e di dettaglio al PSC stesso e connesse alle scelte autonome dell'impresa esecutrice, da esplicitare nel POS.

2.1.4. Il PSC è corredato da tavole esplicative di progetto, relative agli aspetti della sicurezza, comprendenti almeno una planimetria e, ove la particolarità dell'opera lo richieda, un profilo altimetrico e una breve descrizione delle caratteristiche idrogeologiche del terreno o il rinvio a specifica relazione se già redatta.

2.1.5. L'elenco indicativo e non esauriente degli elementi essenziali utili alla definizione dei contenuti del PSC di cui al [punto 2.1.2](#), è riportato nell'[ALLEGATO XV.1](#).

2.2. - Contenuti minimi del PSC in riferimento all'area di cantiere, all'organizzazione del cantiere, alle lavorazioni.

2.2.1. In riferimento all'area di cantiere, il PSC contiene l'analisi degli elementi essenziali di cui all'[ALLEGATO XV.2](#), in relazione:

- a) alle caratteristiche dell'area di cantiere, con particolare attenzione alla presenza nell'area del cantiere di linee aeree e condutture sotterranee;
- b) all'eventuale presenza di fattori esterni che comportano rischi per il cantiere, con particolare attenzione:
  - b1) a lavori stradali ed autostradali al fine di garantire la sicurezza e la salute dei lavoratori impiegati nei confronti dei rischi derivanti dal traffico circostante,
  - b2) al rischio di annegamento;
- c) agli eventuali rischi che le lavorazioni di cantiere possono comportare per l'area circostante.

2.2.2. In riferimento all'organizzazione del cantiere il PSC contiene, in relazione alla tipologia del cantiere, l'analisi dei seguenti elementi:

- a) le modalità da seguire per la recinzione del cantiere, gli accessi e le segnalazioni;
- b) i servizi igienico-assistenziali;
- c) la viabilità principale di cantiere;
- d) gli impianti di alimentazione e reti principali di elettricità, acqua, gas ed energia di qualsiasi tipo;
- e) gli impianti di terra e di protezione contro le scariche atmosferiche;
- f) le disposizioni per dare attuazione a quanto previsto dall'[articolo 102](#);
- g) le disposizioni per dare attuazione a quanto previsto dall'[articolo 92, comma 1, lettera c\)](#);
- h) le eventuali modalità di accesso dei mezzi di fornitura dei materiali;
- i) la dislocazione degli impianti di cantiere;
- l) la dislocazione delle zone di carico e scarico;
- m) le zone di deposito attrezzature e di stoccaggio materiali e dei rifiuti;
- n) le eventuali zone di deposito dei materiali con pericolo d'incendio o di esplosione.

2.2.3. In riferimento alle lavorazioni, il coordinatore per la progettazione suddivide le singole lavorazioni in fasi di lavoro e, quando la complessità dell'opera lo richiede, in sottofasi di lavoro, ed effettua l'analisi *dei rischi presenti, con riferimento all'area e alla organizzazione del cantiere, alle lavorazioni e alle loro interferenze, ad esclusione di quelli specifici propri dell'attività dell'impresa, facendo in particolare attenzione ai seguenti*:

- a) al rischio di investimento da veicoli circolanti nell'area di cantiere;
- b) al rischio di seppellimento negli scavi;
- b-bis) al rischio di esplosione derivante dall'innesco accidentale di un ordigno bellico inesplosivo rinvenuto durante le attività di scavo;<sup>21</sup>
- c) al rischio di caduta dall'alto;
- d) al rischio di insalubrità dell'aria nei lavori in galleria;
- e) al rischio di instabilità delle pareti e della volta nei lavori in galleria;
- f) ai rischi derivanti da estese demolizioni o manutenzioni, ove le modalità tecniche di attuazione siano

<sup>20</sup> Il riferimento più corretto sembra essere l'[articolo 104, comma 4](#)

<sup>21</sup> Frase così inserita dall'art. 1, comma 1, lett. f), della Legge 1 ottobre 2012, n. 177, pubblicata sulla Gazzetta Ufficiale n. 244 del 18/10/2012. Vedasi anche la [nota all'art. 28 comma 1](#).

definite in fase di progetto;

g) ai rischi di incendio o esplosione connessi con lavorazioni e materiali pericolosi utilizzati in cantiere;

h) ai rischi derivanti da sbalzi eccessivi di temperatura.

i) al rischio di elettrocuzione;

l) al rischio rumore;

m) al rischio dall'uso di sostanze chimiche.

2.2.4. Per ogni elemento dell'analisi di cui ai [punti 2.2.1](#), [2.2.2](#) e [2.2.3](#), il PSC contiene:

a) le scelte progettuali ed organizzative, le procedure, le misure preventive e protettive richieste per eliminare o ridurre al minimo i rischi di lavoro; ove necessario, vanno prodotte tavole e disegni tecnici esplicativi;

b) le misure di coordinamento atte a realizzare quanto previsto alla [lettera a\)](#).

2.3. - Contenuti minimi del PSC in riferimento alle interferenze tra le lavorazioni ed al loro coordinamento

2.3.1. Il coordinatore per la progettazione effettua l'analisi delle interferenze tra le lavorazioni, anche quando sono dovute alle lavorazioni di una stessa impresa esecutrice o alla presenza di lavoratori autonomi, e predispone il cronoprogramma dei lavori. Per le opere rientranti nel campo di applicazione del D.lgs. n. 163 del 12 aprile 2006 e successive modifiche, il cronoprogramma dei lavori ai sensi del presente Regolamento, prende esclusivamente in considerazione le problematiche inerenti gli aspetti della sicurezza ed è redatto ad integrazione del cronoprogramma delle lavorazioni previsto dall'articolo 42 del decreto del Presidente della Repubblica 21 dicembre 1999, n. 554.

2.3.2. In riferimento alle interferenze tra le lavorazioni, il PSC contiene le prescrizioni operative per lo sfasamento spaziale o temporale delle lavorazioni interferenti e le modalità di verifica del rispetto di tali prescrizioni; nel caso in cui permangono rischi di interferenza, indica le misure preventive e protettive ed i dispositivi di protezione individuale, atti a ridurre al minimo tali rischi.

2.3.3. Durante i periodi di maggior rischio dovuto ad interferenze di lavoro, il coordinatore per l'esecuzione verifica periodicamente, previa consultazione della direzione dei lavori, delle imprese esecutrici e dei lavoratori autonomi interessati, la compatibilità della relativa parte di PSC con l'andamento dei lavori, aggiornando il piano ed in particolare il cronoprogramma dei lavori, se necessario.

2.3.4. Le misure di coordinamento relative all'uso comune di apprestamenti, attrezzature, infrastrutture, mezzi e servizi di protezione collettiva, sono definite analizzando il loro uso comune da parte di più imprese e lavoratori autonomi.

2.3.5. Il coordinatore per l'esecuzione dei lavori integra il PSC con i nominativi delle imprese esecutrici e dei lavoratori autonomi tenuti ad attivare quanto previsto al [punto 2.2.4](#) ed al [punto 2.3.4](#) e, previa consultazione delle imprese esecutrici e dei lavoratori autonomi interessati, indica la relativa cronologia di attuazione e le modalità di verifica.

*Richiami all'Allegato XV, punto 2:*

- [ALL. XV, punto 3.1.1](#) - [ALL. XV.1](#) - [ALL. XV.2](#)

### **3. PIANO DI SICUREZZA SOSTITUTIVO E PIANO OPERATIVO DI SICUREZZA**

3.1. - Contenuti minimi del piano di sicurezza sostitutivo

3.1.1. Il PSS, redatto a cura dell'appaltatore o del concessionario, contiene gli stessi elementi del PSC di cui al [punto 2.1.2](#), con esclusione della stima dei costi della sicurezza.

3.2. - Contenuti minimi del piano operativo di sicurezza

3.2.1. Il POS è redatto a cura di ciascun datore di lavoro delle imprese esecutrici, ai sensi dell'[articolo 17](#) del presente decreto, e successive modificazioni, in riferimento al singolo cantiere interessato; esso contiene almeno i seguenti elementi:

a) i dati identificativi dell'impresa esecutrice, che comprendono:

1) il nominativo del datore di lavoro, gli indirizzi ed i riferimenti telefonici della sede legale e degli uffici di cantiere;

2) la specifica attività e le singole lavorazioni svolte in cantiere dall'impresa esecutrice e dai lavoratori autonomi subaffidatari;

3) i nominativi degli addetti al pronto soccorso, antincendio ed evacuazione dei lavoratori e, comunque, alla gestione delle emergenze in cantiere, del rappresentante dei lavoratori per la sicurezza, aziendale o territoriale, ove eletto o designato;

4) il nominativo del medico competente ove previsto;

5) il nominativo del responsabile del servizio di prevenzione e protezione;

6) i nominativi del direttore tecnico di cantiere e del capocantiere;

7) il numero e le relative qualifiche dei lavoratori dipendenti dell'impresa esecutrice e dei lavoratori autonomi operanti in cantiere per conto della stessa impresa;

b) le specifiche mansioni, inerenti la sicurezza, svolte in cantiere da ogni figura nominata allo scopo dall'impresa

esecutrice;

- c) la descrizione dell'attività di cantiere, delle modalità organizzative e dei turni di lavoro;
- d) l'elenco dei ponteggi, dei ponti su ruote a torre e di altre opere provvisorie di notevole importanza, delle macchine e degli impianti utilizzati nel cantiere;
- e) l'elenco delle sostanze e miscele pericolose<sup>22</sup> utilizzate nel cantiere con le relative schede di sicurezza;
- f) l'esito del rapporto di valutazione del rumore;
- g) l'individuazione delle misure preventive e protettive, integrative rispetto a quelle contenute nel PSC quando previsto, adottate in relazione ai rischi connessi alle proprie lavorazioni in cantiere;
- h) le procedure complementari e di dettaglio, richieste dal PSC quando previsto;
- i) l'elenco dei dispositivi di protezione individuale forniti ai lavoratori occupati in cantiere;
- l) la documentazione in merito all'informazione ed alla formazione fornite ai lavoratori occupati in cantiere.

3.2.2. Ove non sia prevista la redazione del PSC, il PSS, quando previsto, è integrato con gli elementi del POS.

#### **4. STIMA DEI COSTI DELLA SICUREZZA**

4.1. - Stima dei costi della sicurezza

4.1.1. Ove è prevista la redazione del PSC ai sensi del [Titolo IV, Capo I](#), del presente decreto, nei costi della sicurezza vanno stimati, per tutta la durata delle lavorazioni previste nel cantiere, i costi:

- a) degli apprestamenti previsti nel PSC;
- b) delle misure preventive e protettive e dei dispositivi di protezione individuale eventualmente previsti nel PSC per lavorazioni interferenti;
- c) degli impianti di terra e di protezione contro le scariche atmosferiche, degli impianti antincendio, degli impianti di evacuazione fumi;
- d) dei mezzi e servizi di protezione collettiva;
- e) delle procedure contenute nel PSC e previste per specifici motivi di sicurezza;
- f) degli eventuali interventi finalizzati alla sicurezza e richiesti per lo sfasamento spaziale o temporale delle lavorazioni interferenti;
- g) delle misure di coordinamento relative all'uso comune di apprestamenti, attrezzature, infrastrutture, mezzi e servizi di protezione collettiva.

4.1.2. Per le opere rientranti nel campo di applicazione del D.lgs. n. 163 del 12 aprile 2006 e successive modifiche e per le quali non è prevista la redazione del PSC ai sensi del [Titolo IV, Capo I](#) del presente decreto, le amministrazioni appaltanti, nei costi della sicurezza stimano, per tutta la durata delle lavorazioni previste nel cantiere, i costi delle misure preventive e protettive finalizzate alla sicurezza e salute dei lavoratori.

4.1.3. La stima dovrà essere congrua, analitica per voci singole, a corpo o a misura, riferita ad elenchi prezzi standard o specializzati, oppure basata su prezziari o listini ufficiali vigenti nell'area interessata, o sull'elenco prezzi delle misure di sicurezza del committente; nel caso in cui un elenco prezzi non sia applicabile o non disponibile, si farà riferimento ad analisi costi complete e desunte da indagini di mercato. Le singole voci dei costi della sicurezza vanno calcolate considerando il loro costo di utilizzo per il cantiere interessato che comprende, quando applicabile, la posa in opera ed il successivo smontaggio, l'eventuale manutenzione e l'ammortamento.

4.1.4. I costi della sicurezza così individuati, sono compresi nell'importo totale dei lavori, ed individuano la parte del costo dell'opera da non assoggettare a ribasso nelle offerte delle imprese esecutrici.

4.1.5. Per la stima dei costi della sicurezza relativi a lavori che si rendono necessari a causa di varianti in corso d'opera previste dall'articolo 132 del D.lgs. n. 163 del 12 aprile 2006 e successive modifiche, o dovuti alle variazioni previste dagli articoli 1659, 1660, 1661 e 1664, secondo comma, del Codice civile, si applicano le disposizioni contenute nei [punti 4.1.1](#), [4.1.2](#) e [4.1.3](#). I costi della sicurezza così individuati, sono compresi nell'importo totale della variante, ed individuano la parte del costo dell'opera da non assoggettare a ribasso.

4.1.6. Il direttore dei lavori liquida l'importo relativo ai costi della sicurezza previsti in base allo stato di avanzamento lavori, previa approvazione da parte del coordinatore per l'esecuzione dei lavori quando previsto.

#### **INTERPELLI**

[INTERPELLO N. 25/2014 del 04/11/2014 - Costi di manutenzione degli apprestamenti](#)

[INTERPELLO N. 13/2016 del 25/10/2016 - Possibilità di considerare come costo per la sicurezza la piattaforma elevabile mobile in sostituzione di un ponteggio fisso](#)

Richiami all'Allegato XV, punto 4:

- [Art. 97, co. 3-bis](#) - [Art. 100, co. 1](#) - [ALL. XV, punto 2.1.5](#)

#### **Allegato XV.1**

*Elenco indicativo e non esauriente degli elementi essenziali utili alla definizione dei contenuti del PSC di cui al*

<sup>22</sup> Modifica introdotta dal Decreto Legislativo 15 febbraio 2016, n. 39 (GU n.61 del 14/03/2016, in vigore dal 29/03/2016).

[punto 2.1.2.](#)

1. Gli apprestamenti comprendono: ponteggi; trabattelli; ponti su cavalletti; impalcati; parapetti; andatoie; passerelle; armature delle pareti degli scavi; gabinetti; locali per lavarsi; spogliatoi; refettori; locali di ricovero e di riposo; dormitori; camere di medicazione; infermerie; recinzioni di cantiere.
2. Le attrezzature comprendono: centrali e impianti di betonaggio; betoniere; gru; autogru; argani; elevatori; macchine movimento terra; macchine movimento terra speciali e derivate; seghe circolari; piegaferrì; impianti elettrici di cantiere; impianti di terra e di protezione contro le scariche atmosferiche; impianti antincendio; impianti di evacuazione fumi; impianti di adduzione di acqua, gas, ed energia di qualsiasi tipo; impianti fognari.
3. Le infrastrutture comprendono: viabilità principale di cantiere per mezzi meccanici; percorsi pedonali; aree di deposito materiali, attrezzature e rifiuti di cantiere.
4. I mezzi e servizi di protezione collettiva comprendono: segnaletica di sicurezza; avvisatori acustici; attrezzature per primo soccorso; illuminazione di emergenza; mezzi estinguenti; servizi di gestione delle emergenze.

*Richiami all'Allegato XV.1:*

- [ALL. XV, punto 2.1.2, lett. d\)](#)

**Allegato XV.2.**

*Elenco indicativo e non esauriente degli elementi essenziali ai fini dell'analisi dei rischi connessi all'area di cantiere, di cui al [punto 2.2.1.](#)*

1. Falde; fossati; alvei fluviali; banchine portuali; alberi; manufatti interferenti o sui quali intervenire; infrastrutture quali strade, ferrovie, idrovie, aeroporti; edifici con particolare esigenze di tutela quali scuole, ospedali, case di riposo, abitazioni; linee aeree e condutture sotterranee di servizi; altri cantieri o insediamenti produttivi; viabilità; rumore; polveri; fibre; fumi; vapori; gas; odori o altri inquinanti aerodispersi; caduta di materiali dall'alto.

*Richiami all'Allegato XV.2:*

- [ALL. XV, punto 2.2.1](#)

*Richiami all'Allegato XV:*

- [Art. 89, co. 1, lett. h\)](#) - [Art. 91, co. 1, lett. a\)](#)

## ALLEGATO XVI FASCICOLO CON LE CARATTERISTICHE DELL'OPERA

### I. INTRODUZIONE

Il fascicolo predisposto la prima volta a cura del coordinatore per la progettazione, è eventualmente modificato nella fase esecutiva in funzione dell'evoluzione dei lavori ed è aggiornato a cura del committente a seguito delle modifiche intervenute in un'opera nel corso della sua esistenza. Per interventi su opere esistenti già dotate di fascicolo e che richiedono la designazione dei coordinatori, l'aggiornamento del fascicolo è predisposto a cura del coordinatore per la progettazione.

Per le opere di cui al D.lgs. n. 163 del 12 aprile 2006 e successive modifiche, il fascicolo tiene conto del piano di manutenzione dell'opera e delle sue parti, di cui all'articolo 40 del decreto del Presidente della Repubblica 21 dicembre 1999, n. 554.

Il fascicolo accompagna l'opera per tutta la sua durata di vita.

### II. CONTENUTI

Il fascicolo comprende tre capitoli:

**CAPITOLO I** - la descrizione sintetica dell'opera e l'indicazione dei soggetti coinvolti ([scheda I](#))

**CAPITOLO II** - l'individuazione dei rischi, delle misure preventive e protettive in dotazione dell'opera e di quelle ausiliarie, per gli interventi successivi prevedibili sull'opera, quali le manutenzioni ordinarie e straordinarie, nonché per gli altri interventi successivi già previsti o programmati ([schede II-1](#), [II-2](#) e [II-3](#)).

Le misure preventive e protettive in dotazione dell'opera sono le misure preventive e protettive incorporate nell'opera o a servizio della stessa, per la tutela della sicurezza e della salute dei lavoratori incaricati di eseguire i lavori successivi sull'opera.

Le misure preventive e protettive ausiliarie sono, invece, le altre misure preventive e protettive la cui adozione è richiesta ai datori di lavoro delle imprese esecutrici ed ai lavoratori autonomi incaricati di eseguire i lavori successivi sull'opera.

Al fine di definire le misure preventive e protettive in dotazione dell'opera e quelle ausiliarie, devono essere presi in considerazione almeno i seguenti elementi:

- a) accessi ai luoghi di lavoro;
- b) sicurezza dei luoghi di lavoro;
- c) impianti di alimentazione e di scarico;
- d) approvvigionamento e movimentazione materiali;
- e) approvvigionamento e movimentazione attrezzature;
- f) igiene sul lavoro;
- g) interferenze e protezione dei terzi.

Il fascicolo fornisce, inoltre, le informazioni sulle misure preventive e protettive in dotazione dell'opera, necessarie per pianificarne la realizzazione in condizioni di sicurezza, nonché le informazioni riguardanti le modalità operative da adottare per:

- a) utilizzare le stesse in completa sicurezza;
- b) mantenerle in piena funzionalità nel tempo, individuandone in particolare le verifiche, gli interventi manutentivi necessari e la loro periodicità.

**CAPITOLO III** - i riferimenti alla documentazione di supporto esistente ([schede III-1](#), [III-2](#) e [III-3](#)).

#### ***CAPITOLO I - Modalità per la descrizione dell'opera e l'individuazione dei soggetti interessati.***

1. Per la realizzazione di questa parte di fascicolo è utilizzata come riferimento la successiva [scheda I](#), che è sottoscritta dal soggetto responsabile della sua compilazione.



Scheda I - Descrizione sintetica dell'opera ed individuazione dei soggetti interessati

Descrizione sintetica dell'opera

--

Durata effettiva dei lavori

Inizio lavori		Fine lavori	
---------------	--	-------------	--

Indirizzo del cantiere

Via				
Località		Città		Provincia

Soggetti interessati

Committente			
Indirizzo:		tel.	
Responsabile dei lavori			
Indirizzo:		tel.	
Progettista architettonico			
Indirizzo:		tel.	
Progettista strutturista			
Indirizzo:		tel.	
Progettista impianti elettrici			
Indirizzo:		tel.	
Altro progettista (specificare)			
Indirizzo:		tel.	
Coordinatore per la progettazione			
Indirizzo:		tel.	
Coordinatore per l'esecuzione dei lavori			
Indirizzo:		tel.	
Impresa appaltatrice			
Legale rappresentante			
Indirizzo:		tel.	
Lavori appaltati			

**CAPITOLO II - Individuazione dei rischi, delle misure preventive e protettive in dotazione dell'opera e di quelle ausiliarie.**

1. Per la realizzazione di questa parte di fascicolo sono utilizzate come riferimento le successive schede, che sono sottoscritte dal soggetto responsabile della sua compilazione.

2.1 La [scheda II-1](#) è redatta per ciascuna tipologia di lavori prevedibile, prevista o programmata sull'opera, descrive i rischi individuati e, sulla base dell'analisi di ciascun punto critico (accessi ai luoghi di lavoro, sicurezza dei luoghi di lavoro, ecc.), indica le misure preventive e protettive in dotazione dell'opera e quelle ausiliarie. Tale scheda è corredata, quando necessario, con tavole allegate, contenenti le informazioni utili per la miglior comprensione delle misure preventive e protettive in dotazione dell'opera ed indicanti le scelte progettuali effettuate allo scopo, come la portanza e la resistenza di solai e strutture, nonché il percorso e l'ubicazione di impianti e sottoservizi; qualora la complessità dell'opera lo richieda, le suddette tavole sono corredate da immagini, foto o altri documenti utili ad illustrare le soluzioni individuate.

2.2 La [scheda II-2](#) è identica alla [scheda II-1](#) ed è utilizzata per eventualmente adeguare il fascicolo in fase di esecuzione dei lavori ed ogniqualevolta sia necessario a seguito delle modifiche intervenute in un'opera nel corso della sua esistenza. Tale scheda sostituisce la [scheda II-1](#), la quale è comunque conservata fino all'ultimazione dei lavori.

2.3 La [scheda II-3](#) indica, per ciascuna misura preventiva e protettiva in dotazione dell'opera, le informazioni necessarie per pianificarne la realizzazione in condizioni di sicurezza, nonché consentire il loro utilizzo in completa sicurezza e permettere al committente il controllo della loro efficienza.

*Scheda II-1 - Misure preventive e protettive in dotazione dell'opera ed ausiliarie*

Tipologia dei lavori	<b>CODICE SCHEDA</b>	

<b>Tipo di intervento</b>	<b>Rischi individuati</b>

<b>Informazioni per imprese esecutrici e lavoratori autonomi sulle caratteristiche tecniche dell'opera progettata e del luogo di lavoro</b>

<b>Punti critici</b>	Misure preventive e protettive in dotazione dell'opera	Misure preventive e protettive ausiliarie
Accessi ai luoghi di lavoro		
Sicurezza dei luoghi di lavoro		
Impianti di alimentazione e di scarico		
Approvvigionamento e movimentazione materiali		
Approvvigionamento e movimentazione attrezzature		
Igiene sul lavoro		
Interferenze e protezione terzi		

<b>Tavole allegate</b>	
------------------------	--

*Scheda II-2 - Adeguamento delle misure preventive e protettive in dotazione dell'opera ed ausiliarie*

Tipologia dei lavori	<b>CODICE SCHEDA</b>	

<b>Tipo di intervento</b>	<b>Rischi individuati</b>

<b>Informazioni per imprese esecutrici e lavoratori autonomi sulle caratteristiche tecniche dell'opera progettata e del luogo di lavoro</b>

<b>Punti critici</b>	Misure preventive e protettive in dotazione dell'opera	Misure preventive e protettive ausiliarie
Accessi ai luoghi di lavoro		
Sicurezza dei luoghi di lavoro		
Impianti di alimentazione e di scarico		
Approvvigionamento e movimentazione materiali		
Approvvigionamento e movimentazione attrezzature		
Igiene sul lavoro		
Interferenze e protezione terzi		

<b>Tavole allegate</b>	
------------------------	--

*Scheda II-3 - Informazioni sulle misure preventive e protettive in dotazione dell'opera necessarie per pianificarne la realizzazione in condizioni di sicurezza e modalità di utilizzo e di controllo dell'efficienza delle stesse*

CODICE SCHEDA						
Misure preventive e protettive in dotazione dell'opera previste	Informazioni necessarie per pianificarne la realizzazione in sicurezza	Modalità di utilizzo in condizioni di sicurezza	Verifiche e controlli da effettuare	Periodicità	Interventi di manutenzione da effettuare	Periodicità

**CAPITOLO III - Indicazioni per la definizione dei riferimenti della documentazione di supporto esistente.**

1. All'interno del fascicolo sono indicate le informazioni utili al reperimento dei documenti tecnici dell'opera che risultano di particolare utilità ai fini della sicurezza, per ogni intervento successivo sull'opera, siano essi elaborati progettuali, indagini specifiche o semplici informazioni; tali documenti riguardano:

- a) il contesto in cui è collocata;
- b) la struttura architettonica e statica;
- c) gli impianti installati.

2. Qualora l'opera sia in possesso di uno specifico libretto di manutenzione contenente i documenti sopra citati ad esso si rimanda per i riferimenti di cui sopra.

3. Per la realizzazione di questa parte di fascicolo sono utilizzate come riferimento le successive schede, che sono sottoscritte dal soggetto responsabile della sua compilazione.

*Scheda III-1 - Elenco e collocazione degli elaborati tecnici relativi all'opera nel proprio contesto*

Elaborati tecnici per i lavori di	Codice scheda
-----------------------------------	---------------

Elenco degli elaborati tecnici relativi all'opera nel proprio contesto	Nominativo e recapito dei soggetti che hanno predisposto gli elaborati tecnici	Data del documento	Collocazione degli elaborati tecnici	Note
	Nominativo: indirizzo: telefono:			
	Nominativo: indirizzo: telefono:			

Elenco degli elaborati tecnici relativi all'opera nel proprio contesto	Nominativo e recapito dei soggetti che hanno predisposto gli elaborati tecnici	Data del documento	Collocazione degli elaborati tecnici	Note
	Nominativo: indirizzo: telefono:			
	Nominativo: indirizzo: telefono:			
	Nominativo: indirizzo: telefono:			
	Nominativo: indirizzo: telefono:			
	Nominativo: indirizzo: telefono:			
	Nominativo: indirizzo: telefono:			



Scheda III-2 - Elenco e collocazione degli elaborati tecnici relativi alla struttura architettonica e statica dell'opera

Elaborati tecnici per i lavori di			Codice scheda	
Elenco degli elaborati tecnici relativi alla struttura architettonica e statica dell'opera	Nominativo e recapito dei soggetti che hanno predisposto gli elaborati tecnici	Data del documento	Collocazione degli elaborati tecnici	Note
	Nominativo: indirizzo: telefono:			
	Nominativo: indirizzo: telefono:			
	Nominativo: indirizzo: telefono:			
	Nominativo: indirizzo: telefono:			
	Nominativo: indirizzo: telefono:			
	Nominativo: indirizzo: telefono:			
	Nominativo: indirizzo: telefono:			
	Nominativo: indirizzo: telefono:			

Scheda III-3 - Elenco e collocazione degli elaborati tecnici relativi agli impianti dell'opera

Elaborati tecnici per i lavori di				Codice scheda	
Elenco degli elaborati tecnici relativi agli impianti dell'opera	Nominativo e recapito dei soggetti che hanno predisposto gli elaborati tecnici	Data del documento	Collocazione degli elaborati tecnici	Note	
	Nominativo: indirizzo: telefono:				
	Nominativo: indirizzo: telefono:				
	Nominativo: indirizzo: telefono:				
	Nominativo: indirizzo: telefono:				
	Nominativo: indirizzo: telefono:				
	Nominativo: indirizzo: telefono:				
	Nominativo: indirizzo: telefono:				
	Nominativo: indirizzo: telefono:				
	Nominativo: indirizzo: telefono:				

*Richiami all'Allegato XVI:*

*- [Art. 91, co. 1, lett. b\)](#)*

## ALLEGATO XVII IDONEITÀ TECNICO PROFESSIONALE

01. Le imprese affidatarie dovranno indicare al committente o al responsabile dei lavori almeno il nominativo del soggetto o i nominativi dei soggetti della propria impresa, con le specifiche mansioni, incaricati per l'assolvimento dei compiti di cui all'[articolo 97](#).

1. Ai fini della verifica dell'idoneità tecnico professionale le imprese, le imprese esecutrici nonché le imprese affidatarie, ove utilizzino anche proprio personale, macchine o attrezzature per l'esecuzione dell'opera appaltata, dovranno esibire al committente o al responsabile dei lavori almeno:

- a) iscrizione alla camera di commercio, industria ed artigianato con oggetto sociale inerente alla tipologia dell'appalto
- b) documento di valutazione dei rischi di cui all'[articolo 17, comma 1, lettera a\)](#) o autocertificazione di cui all'[articolo 29, comma 5](#), del presente decreto legislativo
- c) documento unico di regolarità contributiva di cui al decreto ministeriale 24 ottobre 2007
- d) dichiarazione di non essere oggetto di provvedimenti di sospensione o interdittivi di cui all'[articolo 14](#) del presente decreto legislativo

*Richiami all'Allegato XVII, punto 1:*

- [ALL. XVII, punto 3](#)

2. I lavoratori autonomi dovranno esibire almeno:

- a) iscrizione alla camera di commercio, industria ed artigianato con oggetto sociale inerente alla tipologia dell'appalto
- b) specifica documentazione attestante la conformità alle disposizioni di cui al presente decreto legislativo di macchine, attrezzature e opere provvisorie
- c) elenco dei dispositivi di protezione individuali in dotazione
- d) attestati inerenti la propria formazione e la relativa idoneità sanitaria ove espressamente previsti dal presente decreto legislativo
- e) documento unico di regolarità contributiva di cui al decreto ministeriale 24 ottobre 2007

3. In caso di subappalto il datore di lavoro dell'impresa affidataria verifica l'idoneità tecnico professionale dei sub appaltatori con gli stessi criteri di cui al [precedente punto 1](#) e dei lavoratori autonomi con gli stessi criteri di cui al [precedente punto 2](#).

### INTERPELLI

[INTERPELLO N. 7/2013 del 02/05/2013 - Idoneità tecnico professionale dei lavoratori autonomi nell'ambito del titolo IV del D.Lgs. 81/2008](#)

[INTERPELLO N. 13/2014 del 11/07/2014 - Impresa affidataria articolo 89, comma 1, lettera i\), del D.Lgs. n. 81/2008](#)

*Richiami all'Allegato XVII:*

- [Art. 90, co. 9, lett. a\)](#) - [Art. 97, co. 2](#)

## ALLEGATO XVIII VIABILITÀ NEI CANTIERI, PONTEGGI E TRASPORTO DEI MATERIALI

### 1. Viabilità nei cantieri

1.1. Le rampe di accesso al fondo degli scavi di splanteamento o di sbancamento devono avere una carreggiata solida, atta a resistere al transito dei mezzi di trasporto di cui è previsto l'impiego, ed una pendenza adeguata alla possibilità dei mezzi stessi. L'accesso pedonale al fondo dello scavo deve essere reso indipendente dall'accesso carrabile; solo nel caso in cui non fosse possibile realizzare tale accesso, la larghezza delle rampe deve essere tale da consentire un franco di almeno 70 centimetri, oltre la sagoma di ingombro del veicolo. Qualora nei tratti lunghi il franco venga limitato ad un solo lato, devono essere realizzate piazzuole o nicchie di rifugio ad intervalli non superiori a 20 metri lungo l'altro lato.

1.2. I viottoli e le scale con gradini ricavati nel terreno o nella roccia devono essere provvisti di parapetto nei tratti prospicienti il vuoto quando il dislivello superi i 2 metri.

1.3. Le alzate dei gradini ricavati in terreno friabile devono essere sostenute, ove occorra, con tavole e paletti robusti o altri sistemi che garantiscano idonea stabilità.

1.4. Alle vie di accesso ed ai punti pericolosi non proteggibili devono essere apposte segnalazioni opportune e devono essere adottate le disposizioni necessarie per evitare la caduta di gravi dal terreno a monte dei posti di lavoro.

1.5. *I luoghi destinati al passaggio e al lavoro non devono presentare buche o sporgenze pericolose e devono essere in condizioni tali da rendere sicuro il movimento ed il transito delle persone e dei mezzi di trasporto ed essere inoltre correttamente aerati ed illuminati.*

1.6. *Le vie ed uscite di emergenza devono restare sgombre e consentire di raggiungere il più rapidamente possibile un luogo sicuro.*

1.7. *In caso di pericolo i posti di lavoro devono poter essere evacuati rapidamente e in condizioni di massima sicurezza da parte dei lavoratori.*

1.8. *Il numero, la distribuzione e le dimensioni delle vie e delle uscite di emergenza dipendono dall'impiego, dall'attrezzatura e dalle dimensioni del cantiere e dei locali nonché dal numero massimo di persone che possono esservi presenti.*

1.9. *Le vie e le uscite di emergenza che necessitano di illuminazione devono essere dotate di una illuminazione di emergenza di intensità sufficiente in caso di guasto all'impianto.*

*Richiami all'Allegato XVIII, punto 1:*

*- [Art. 108, co. 1](#)*

### 2. Ponteggi

#### 2.1. Ponteggi in legname

2.1.1. Collegamenti delle impalcature

2.1.1.1. L'accoppiamento degli elementi che costituiscono i montanti dei ponteggi deve essere eseguito mediante fasciatura con piattina di acciaio dolce fissata con chiodi oppure a mezzo di traversini di legno (ganasce); sono consentite legature fatte con funi di fibra tessile o altri idonei sistemi di connessione.

2.1.2. Correnti

2.1.2.1. I correnti devono essere disposti a distanze verticali consecutive non superiori a m 2.

2.1.2.2. Essi devono poggiare su gattelli in legno inchiodati ai montanti ed essere solidamente assicurati ai montanti stessi con fasciatura di piattina di acciaio dolce (reggetta) o chiodi forgiati. Il collegamento può essere ottenuto anche con gattelli in ferro e con almeno doppio giro di catena metallica (agganciaponti); sono consentite legature con funi di fibra tessile o altri idonei sistemi di connessione.

2.1.2.3. Le estremità dei correnti consecutivi di uno stesso impalcato devono essere sovrapposte e le sovrapposizioni devono avvenire in corrispondenza dei montanti.

2.1.3. Traversi

2.1.3.1. I traversi di sostegno dell'intavolato devono essere montati perpendicolarmente al fronte della costruzione.

2.1.3.2. Quando l'impalcatura è fatta con una sola fila di montanti, un estremo dei traversi deve poggiare sulla muratura per non meno di 15 centimetri e l'altro deve essere assicurato al corrente.

2.1.3.3. La distanza fra due traversi consecutivi non deve essere superiore a m 1,20. È ammessa deroga alla predetta

disposizione sulla distanza reciproca dei traversi, a condizione che:

- a) la distanza fra due traversi consecutivi non sia superiore a m 1,80;
- b) il modulo di resistenza degli elementi dell'impalcato relativo sia superiore a 1,5 volte quello risultante dall'impiego di tavole poggianti su traversi disposti ad una distanza reciproca di m 1,20 e aventi spessore e larghezza rispettivamente di cm 4 e di cm 20. Tale maggiore modulo di resistenza può essere ottenuto mediante impiego, sia di elementi d'impalcato di dimensioni idonee, quali tavole di spessore e di larghezza rispettivamente non minore di 4 x 30 cm ovvero di 5 x 20 cm, sia di elementi d'impalcato compositi aventi caratteristiche di resistenza adeguata.

#### 2.1.4. Intavolati

2.1.4.1. Le tavole costituenti il piano di calpestio di ponti, passerelle, andatoie ed impalcato di servizio devono avere le fibre con andamento parallelo all'asse, spessore adeguato al carico da sopportare ed in ogni caso non minore di 4 centimetri, e larghezza non minore di 20 centimetri. Le tavole stesse non devono avere nodi passanti che riducano più del dieci per cento la sezione di resistenza.

2.1.4.2. Le tavole non devono presentare parti a sbalzo e devono poggiare almeno su tre traversi, le loro estremità devono essere sovrapposte, in corrispondenza sempre di un traverso, per non meno di 40 centimetri.

2.1.4.3. Le tavole devono essere assicurate contro gli spostamenti e ben accostate tra loro e all'opera in costruzione; è tuttavia consentito un distacco dalla muratura non superiore a 20 centimetri soltanto per la esecuzione di lavori in finitura.

2.1.4.4. Le tavole esterne devono essere a contatto dei montanti.

#### 2.1.5. Parapetti

2.1.5.1. Il parapetto di cui all'[articolo 126](#) è costituito da uno o più correnti paralleli all'intavolato, il cui margine superiore sia posto a non meno di 1 metro dal piano di calpestio, e di tavola fermapiede alta non meno di 20 centimetri, messa di costa e poggiante sul piano di calpestio.

2.1.5.2. Correnti e tavola fermapiede non devono lasciare una luce, in senso verticale, maggiore di 60 centimetri.

2.1.5.3. Sia i correnti che la tavola fermapiede devono essere applicati dalla parte interna dei montanti.

2.1.5.4. È considerata equivalente al parapetto definito ai [comuni precedenti](#), qualsiasi protezione, realizzante condizioni di sicurezza contro la caduta verso i lati aperti non inferiori a quelle presentate dal parapetto stesso.

#### 2.1.6. Ponti a sbalzo

2.1.6.1. Per il ponte a sbalzo in legno di cui all'[articolo 127](#) devono essere osservate le seguenti norme:

- a) l'intavolato deve essere composto con tavole a stretto contatto, senza interstizi che lascino passare materiali minuti, e il parapetto del ponte deve essere pieno; quest'ultimo può essere limitato al solo ponte inferiore nel caso di più ponti sovrapposti;
- b) l'intavolato non deve avere larghezza utile maggiore di metri 1,20;
- c) i traversi di sostegno dell'impalcato devono essere solidamente ancorati all'interno a parte stabile dell'edificio ricorrendo eventualmente all'impiego di saettoni; non è consentito l'uso di contrappesi come ancoraggio dei traversi, salvo che non sia possibile provvedere altrimenti;
- d) i traversi devono poggiare su strutture e materiali resistenti;
- e) le parti interne dei traversi devono essere collegate rigidamente fra di loro con due robusti correnti, di cui uno applicato contro il lato interno del muro o dei pilastri e l'altro alle estremità dei traversi in modo da impedire qualsiasi spostamento.

#### 2.1.7. Mensole metalliche

2.1.7.1. Nei ponteggi a sbalzo possono essere usati sistemi di mensole metalliche, purché gli elementi fissi portanti siano applicati alla costruzione con bulloni passanti trattenuti dalla parte interna da dadi e controdadi su piastra o da chiavella oppure con altri dispositivi che offrano equivalente resistenza.

## **2.2. Ponteggi in altro materiale**

#### 2.2.1. Caratteristiche di resistenza

2.2.1.1. Gli elementi costituenti il ponteggio devono avere carico di sicurezza non minore di quello indicato nell'autorizzazione ministeriale prevista all'[articolo 131](#).

2.2.1.2. L'estremità inferiore del montante deve essere sostenuta dalla piastra di base, di adeguate dimensioni, corredata da elementi di ripartizione del carico trasmesso dai montanti aventi dimensioni e caratteristiche adeguate ai carichi da trasmettere ed alla consistenza dei piani di posa. La piastra deve avere un dispositivo di collegamento col montante atto a regolare il centraggio del carico su di essa.

2.2.1.3. I ponteggi devono essere controventati opportunamente sia in senso longitudinale che trasversale; è ammessa deroga alla controventatura trasversale a condizione che i collegamenti realizzino una adeguata rigidità



angolare. Ogni controvento deve resistere a trazione e a compressione.

2.2.1.4. A giunto serrato, le due ganasce non devono essere a contatto dalla parte del bullone.

2.2.1.5. Le parti costituenti il giunto di collegamento, in esercizio devono essere riunite fra di loro permanentemente e solidamente in modo da evitare l'accidentale distacco di qualcuna di esse.

2.2.2. Ponti su cavalletti

2.2.2.1. I piedi dei cavalletti, oltre ad essere irrigiditi mediante tiranti normali e diagonali, devono poggiare sempre su piano stabile e ben livellato.

2.2.2.2. La distanza massima tra due cavalletti consecutivi può essere di m 3,60, quando si usino tavole con sezione trasversale di cm 30 x 5 e lunghe m 4. Quando si usino tavole di dimensioni trasversali minori, esse devono poggiare su tre cavalletti.

2.2.2.3. La larghezza dell'impalcato non deve essere inferiore a 90 centimetri e le tavole che lo costituiscono, oltre a risultare bene accostate fra loro ed a non presentare parti in sbalzo superiori a 20 centimetri, devono essere fissate ai cavalletti di appoggio.

2.2.2.4. È fatto divieto di usare ponti su cavalletti sovrapposti e ponti con i montanti costituiti da scale a pioli.

*Richiami all'Allegato XVIII, punto 2:*

*- [Art. 122, co. 1](#) - [Art. 139, co.1](#) - [ALL. XIX, punto 2](#)*

### **3. Trasporto dei materiali**

#### **3.1. Castelli per elevatori**

3.1.1. I castelli collegati ai ponteggi e costruiti per le operazioni di sollevamento e discesa dei materiali mediante elevatori, devono avere i montanti controventati per ogni due piani di ponteggio.

3.1.2. I montanti che portano l'apparecchio di sollevamento devono essere costituiti, a seconda dell'altezza e del carico massimo da sollevare, da più elementi collegati fra loro e con giunzioni sfalsate, poggianti sui corrispondenti elementi sottostanti.

3.1.3. I castelli devono essere progettati ai sensi dell'[articolo 133](#) ed ancorati alla costruzione ad ogni piano di ponteggio.

#### **3.2. Impalcati e parapetti dei castelli**

3.2.1. Gli impalcati dei castelli devono risultare sufficientemente ampi e muniti, sui lati verso il vuoto, di parapetto e tavola fermapiede normali.

3.2.2. Per il passaggio della benna o del secchione può essere lasciato un varco purché in corrispondenza di esso sia applicato un fermapiede alto non meno di 30 centimetri. Il varco deve essere ridotto allo stretto necessario e delimitato da robusti e rigidi sostegni laterali, dei quali quello opposto alla posizione del tiro deve essere assicurato superiormente ad elementi fissi dell'impalcatura.

3.2.3. Dal lato interno dei sostegni di cui sopra, all'altezza di m 1,20 e nel senso normale all'apertura, devono essere applicati due staffoni in ferro sporgenti almeno cm 20, da servire per appoggio e riparo del lavoratore.

3.2.4. Gli intavolati dei singoli ripiani devono essere formati con tavoloni di spessore non inferiore a cm 5 che devono poggiare su traversi aventi sezione ed interasse dimensionati in relazione al carico massimo previsto per ciascuno dei ripiani medesimi.

#### **3.3. Montaggio degli elevatori**

3.3.1. I montanti delle impalcature, quando gli apparecchi di sollevamento vengono fissati direttamente ad essi, devono essere rafforzati e controventati in modo da ottenere una solidità adeguata alle maggiori sollecitazioni a cui sono sottoposti.

3.3.2. Nei ponti metallici i montanti, su cui sono applicati direttamente gli elevatori, devono essere di numero ampiamente sufficiente ed in ogni caso non minore di due.

3.3.3. I bracci girevoli portanti le carrucole ed eventualmente gli argani degli elevatori devono essere assicurati ai montanti mediante staffe con bulloni a vite muniti di dado e controdado; analogamente deve essere provveduto per le carrucole di rinvio delle funi ai piedi dei montanti quando gli argani sono installati a terra.

3.3.4. Gli argani installati a terra, oltre ad essere saldamente ancorati, devono essere disposti in modo che la fune si svolga dalla parte inferiore del tamburo.

3.3.5. Il manovratore degli argani "a bandiera" fissati a montanti di impalcature, quando non possano essere applicati parapetti sui lati e sulla fronte del posto di manovra, deve indossare la cintura di sicurezza.

3.3.6. La protezione di cui al [precedente punto 3.2.3](#) deve essere applicata anche per il lavoratore addetto al

ricevimento dei carichi sulle normali impalcature.

### **3.4. Sollevamento di materiali dagli scavi**

3.4.1. Le incastellature per sostenere argani a mano od a motore per gli scavi in genere, devono poggiare su solida ed ampia piattaforma munita di normali parapetti e tavole fermapiede sui lati prospicienti il vuoto.

3.4.2. Le armature provvisorie per sostenere apparecchi leggeri per lo scavo di pozzi o di scavi a sezione ristretta (arganetti o conocchie) azionati solamente a braccia, devono avere per base un solido telaio, con piattaforme per i lavoratori e fiancate di sostegno dell'asse dell'apparecchio opportunamente irrigidite e controventate.

3.4.3. In ogni caso, quando i suddetti apparecchi sono installati in prossimità di cigli di pozzi o scavi, devono essere adottate le misure necessarie per impedire franamenti o caduta di materiali.

#### **CIRCOLARI**

[Circolare n. 29 del 2010 del 27/08/201 - Oggetto: Capo II, Titolo IV, del D.Lgs. n. 81/2008 e s.m.i. - Quesiti concernenti le norme per la prevenzione degli infortuni sul lavoro nelle costruzioni e nei lavori in quota.](#)

Richiami all'Allegato XVIII, punto 3:

- [Art. 119, co. 7-bis](#) - [Art. 122, co. 1](#)

## ALLEGATO XIX VERIFICHE DI SICUREZZA DEI PONTEGGI METALLICI FISSI

Si ritiene opportuno sottolineare che nel ponteggio metallico fisso la sicurezza strutturale, che ha un rilievo essenziale, dipende da numerosi parametri, quali: la frequenza di utilizzo, il numero dei montaggi e smontaggi, il corretto stoccaggio dei componenti, l'ambiente di lavoro, l'utilizzo conforme all'autorizzazione ministeriale e lo stato di conservazione degli elementi costituenti lo stesso.

In relazione a quanto sopra, non essendo possibile stabilire una durata limite di vita del ponteggio, sono state elaborate le seguenti istruzioni, che ribadiscono i controlli minimali, ritenuti necessari, che l'utilizzatore deve eseguire prima del montaggio e durante l'uso del ponteggio, focalizzando, per le diverse tipologie costruttive, gli elementi principali in cui eventuali anomalie riscontrate potrebbero influire sulla stabilità complessiva del sistema ridurre la sicurezza dei lavoratori.

In particolare, le schede che seguono elencano le verifiche che l'utilizzatore deve comunque eseguire prima di ogni montaggio, rispettivamente per i ponteggi metallici a telai prefabbricati, a montanti e traversi prefabbricati e a tubi giunti. L'ultima parte, infine, elenca le verifiche da effettuarsi durante l'uso delle attrezzature in argomento.

### 1 - VERIFICHE DEGLI ELEMENTI DI PONTEGGIO PRIMA DI OGNI MONTAGGIO

#### A - PONTEGGI METALLICI A TELAI PREFABBRICATI

Elementi	Tipo di verifica	Modalità di verifica	Misura adottata
GENERALE	Controllo esistenza del libretto di cui all'autorizzazione ministeriale, rilasciata dal <i>Ministero del lavoro, della salute e delle politiche sociali</i>	Visivo	Se non esiste il libretto, il ponteggio non può essere utilizzato. Occorre richiedere il libretto, che deve contenere tutti gli elementi del ponteggio, al fabbricante del ponteggio
	Controllo che gli elementi in tubi e giunti, eventualmente utilizzati, siano di tipo autorizzato appartenenti ad unico fabbricante	Visivo	Se il controllo è negativo, è necessario utilizzare elementi autorizzati appartenenti ad un unico fabbricante, richiedendone il relativo libretto
TELAIO	Controllo marchio come da libretto	Visivo	Se il marchio non è rilevabile, o è difforme rispetto a quello indicato nel libretto, occorre scartare l'elemento
	Controllo stato di conservazione della protezione contro la corrosione	Visivo	Se il controllo è negativo, procedere al controllo degli spessori: <ul style="list-style-type: none"> <li>• Se il controllo degli spessori è negativo (tenuto conto delle tolleranze previste dal fabbricante del ponteggio), scartare l'elemento</li> <li>• Se il controllo degli spessori è positivo, procedere al ripristino della protezione, in conformità alle modalità previste dal fabbricante del ponteggio</li> </ul>
	Controllo verticalità montanti telaio	Visivo, ad esempio con utilizzo filo a piombo	Se la verticalità dei montanti non è soddisfatta occorre scartare l'elemento
	Controllo spinotto di collegamento fra montanti	Visivo e/o funzionale	Se il controllo è negativo occorre scartare l'elemento
	Controllo attacchi controventature: perni e/o boccole	Visivo e/o funzionale	Se il controllo è negativo, occorre: <ul style="list-style-type: none"> <li>• Scartare l'elemento, o</li> <li>• Ripristinare la funzionalità dell'elemento in conformità alle modalità previste dal fabbricante del ponteggio</li> </ul>
	Controllo orizzontalità traverso	Visivo	Se il controllo è negativo occorre scartare l'elemento
CORRENTI E DIAGONALI	Controllo marchio come da libretto	Visivo	Se il marchio non è rilevabile, o è difforme rispetto a quello indicato nel libretto, occorre scartare l'elemento

Elementi	Tipo di verifica	Modalità di verifica	Misura adottata
	Controllo stato di conservazione della protezione contro la corrosione	Visivo	Se il controllo è negativo, procedere al controllo degli spessori: <ul style="list-style-type: none"> <li>Se il controllo degli spessori è negativo (tenuto conto delle tolleranze previste dal fabbricante del ponteggio), scartare l'elemento</li> <li>Se il controllo degli spessori è positivo, procedere al ripristino della protezione, in conformità alle modalità previste dal fabbricante del ponteggio</li> </ul>
	Controllo linearità dell'elemento	Visivo	Se il controllo è negativo occorre scartare l'elemento
	Controllo stato di conservazione collegamenti al telaio	Visivo e/o funzionale	Se il controllo è negativo occorre scartare l'elemento
IMPALCATI PREFABBRICATI	Controllo marchio come da libretto	Visivo	Se il marchio non è rilevabile, o è difforme rispetto a quello indicato nel libretto, occorre scartare l'elemento
	Controllo stato di conservazione della protezione contro la corrosione	Visivo	Se il controllo è negativo, procedere al controllo degli spessori: <ul style="list-style-type: none"> <li>Se il controllo degli spessori è negativo (tenuto conto delle tolleranze previste dal fabbricante del ponteggio), scartare l'elemento</li> <li>Se il controllo degli spessori è positivo, procedere al ripristino della protezione, in conformità alle modalità previste dal fabbricante del ponteggio</li> </ul>
	Controllo orizzontalità piani di calpestio	Visivo	Se il controllo è negativo occorre scartare l'elemento
	Controllo assenza di deformazioni negli appoggi al traverso	Visivo e/o funzionale	Se il controllo è negativo occorre scartare l'elemento
	Controllo efficienza dei sistemi di collegamento tra: piani di calpestio, testata con ganci di collegamento al traverso ed irrigidimenti (saldatura, rivettatura, bullonatura e cianfrinatura)	Visivo: <ul style="list-style-type: none"> <li>Integrità del sistema di collegamento per rivettatura, bullonatura e cianfrinatura</li> <li>Assenza, nel sistema di collegamento, di cricche, distacchi ed ossidazioni penetranti per saldatura</li> </ul>	Se il controllo è negativo: <ul style="list-style-type: none"> <li>Scartare l'elemento, o</li> <li>Procedere, a cura del fabbricante del ponteggio, al ripristino dell'efficienza dei sistemi di collegamento</li> </ul>
BASETTE FISSE	Controllo marchio come da libretto	Visivo	Se il marchio non è rilevabile, o è difforme rispetto a quello indicato nel libretto, occorre scartare l'elemento
	Controllo orizzontalità piatto di base	Visivo, ad esempio con un piano di riscontro	Se il controllo è negativo occorre scartare l'elemento
BASETTE REGOLABILI	Controllo marchio come da libretto	Visivo	Se il marchio non è rilevabile, o è difforme rispetto a quello indicato nel libretto, occorre scartare l'elemento
	Controllo orizzontalità piatto di base	Visivo, ad esempio con un piano di riscontro	Se il controllo è negativo occorre scartare l'elemento
	Controllo verticalità stelo	Visivo	Se il controllo è negativo occorre scartare l'elemento
	Controllo stato di conservazione della filettatura dello stelo e della ghiera filettata	Visivo e funzionale: <ul style="list-style-type: none"> <li>Visivo: stato di conservazione della filettatura</li> <li>Funzionale: regolare avvvitamento della ghiera</li> </ul>	Se i controlli, visivo e funzionale, sono negativi occorre scartare l'elemento  Se è negativo il solo controllo funzionale occorre ripristinare la funzionalità (pulizia e ingrassaggio). Se ciò non è possibile, scartare l'elemento
N.B.: Per le verifiche relative ad altri elementi di ponteggio (quali ad esempio: fermapiede, trave per passo carraio, mensola, Montante per parapetto di sommità, scala, parasassi), riportati nel libretto di cui all'autorizzazione ministeriale, occorre utilizzare: tipo, modalità di verifica e misure, analoghi a quelli descritti per gli elementi sopraelencati.			

**B - PONTEGGI METALLICI A MONTANTI E TRAVERSI PREFABBRICATI**

Elementi	Tipo di verifica	Modalità di verifica	Misura adottata
GENERALE	Controllo esistenza del libretto di cui all'autorizzazione ministeriale rilasciata dal <i>Ministero del lavoro, della salute e delle politiche sociali</i>	Visivo	Se non esiste il libretto, il ponteggio non può essere utilizzato. Occorre richiedere il libretto, che deve contenere tutti gli elementi del ponteggio, al fabbricante del ponteggio
	Controllo che gli elementi in tubi e giunti, eventualmente utilizzati, siano di tipo autorizzato appartenenti ad unico fabbricante	Visivo	Se il controllo è negativo, è necessario utilizzare elementi autorizzati appartenenti ad un unico fabbricante, richiedendone il relativo libretto
MONTANTE	Controllo marchio come da libretto	Visivo	Se il marchio non è rilevabile, o è difforme rispetto a quello indicato nel libretto, occorre scartare l'elemento
	Controllo stato di conservazione della protezione contro la corrosione	Visivo	Se il controllo è negativo, procedere al controllo degli spessori: <ul style="list-style-type: none"> <li>• Se il controllo degli spessori è negativo (tenuto conto delle tolleranze previste dal fabbricante del ponteggio), scartare l'elemento</li> <li>• Se il controllo degli spessori è positivo, procedere al ripristino della protezione, in conformità alle modalità previste dal fabbricante del ponteggio</li> </ul>
	Controllo verticalità	Visivo, ad esempio conutilizzo filo a piombo	Se la verticalità del montante non è soddisfatta occorre scartare l'elemento
	Controllo spinotto di collegamento fra montanti	Visivo e/o funzionale	Se il controllo è negativo occorre scartare l'elemento
	Controllo attacchi elementi :	Visivo e/o funzionale	Se il controllo è negativo occorre scartare l'elemento
TRAVERSO	Controllo marchio come da libretto	Visivo	Se il marchio non è rilevabile, o è difforme rispetto a quello indicato nel libretto, occorre scartare l'elemento
	Controllo orizzontalità trasverso	Visivo	Se il controllo è negativo scartare l'elemento
	Controllo stato di conservazione della protezione contro la corrosione	Visivo	Se il controllo è negativo, procedere al controllo degli spessori: <ul style="list-style-type: none"> <li>• Se il controllo degli spessori è negativo (tenuto conto delle tolleranze previste dal fabbricante del ponteggio), scartare l'elemento</li> <li>• Se il controllo degli spessori è positivo, procedere al ripristino della protezione, in conformità alle modalità previste dal fabbricante del ponteggio</li> </ul>
	Controllo stato di conservazione collegamenti ai montanti	Visivo e/o funzionale	Se il controllo è negativo occorre scartare l'elemento, o ripristinare la funzionalità dell'elemento in conformità alle modalità previste dal fabbricante del ponteggio
CORRENTI E DIAGONALI	Controllo marchio come da libretto	Visivo	Se il marchio non è rilevabile, o è difforme rispetto a quello indicato nel libretto, occorre scartare l'elemento
	Controllo stato di conservazione della protezione contro la corrosione	Visivo	Se il controllo è negativo, procedere al controllo degli spessori: <ul style="list-style-type: none"> <li>• Se il controllo degli spessori è negativo (tenuto conto delle tolleranze previste dal fabbricante del ponteggio), scartare l'elemento</li> <li>• Se il controllo degli spessori è positivo, procedere al ripristino della protezione, in conformità alle modalità previste dal fabbricante del ponteggio</li> </ul>
	Controllo linearità dell'elemento	Visivo	Se il controllo è negativo occorre scartare l'elemento
	Controllo stato di conservazione collegamenti ai montanti	Visivo e/o funzionale	Se il controllo è negativo occorre scartare l'elemento, o ripristinare la funzionalità dell'elemento in conformità alle modalità previste dal fabbricante del ponteggio
IMPALCATI PREFABBRICATI	Controllo marchio come da libretto	Visivo	Se il marchio non è rilevabile, o è difforme rispetto a quello indicato nel libretto, occorre scartare l'elemento



Elementi	Tipo di verifica	Modalità di verifica	Misura adottata
	Controllo stato di conservazione della protezione contro la corrosione	Visivo	Se il controllo è negativo, procedere al controllo degli spessori: <ul style="list-style-type: none"> <li>Se il controllo degli spessori è negativo (tenuto conto delle tolleranze previste dal fabbricante del ponteggio), scartare l'elemento</li> <li>Se il controllo degli spessori è positivo, procedere al ripristino della protezione, in conformità alle modalità previste dal fabbricante del ponteggio</li> </ul>
	Controllo orizzontalità piani di calpestio	Visivo	Se il controllo è negativo occorre scartare l'elemento
	Controllo assenza di deformazioni negli appoggi al traverso	Visivo e/o funzionale	Se il controllo è negativo occorre scartare l'elemento
	Controllo efficienza dei sistemi di collegamento tra: piani di calpestio, testata con ganci di collegamento al traverso ed irrigidimenti (saldatura, rivettatura, bullonatura e cianfrinatura)	Visivo: <ul style="list-style-type: none"> <li>Integrità del sistema di collegamento per rivettatura, bullonatura e cianfrinatura</li> <li>Assenza, nel sistema di collegamento, di cricche, distacchi ed ossidazioni penetranti per saldatura</li> </ul>	Se il controllo è negativo: <ul style="list-style-type: none"> <li>Scartare l'elemento, o</li> <li>Procedere, a cura del fabbricante del ponteggio, al ripristino dell'efficienza dei sistemi di collegamento</li> </ul>
BASETTE FISSE	Controllo marchio come da libretto	Visivo	Se il marchio non è rilevabile, o è difforme rispetto a quello indicato nel libretto, occorre scartare l'elemento
	Controllo orizzontalità piatto di base	Visivo, ad esempio con un piano di riscontro	Se il controllo è negativo occorre scartare l'elemento
BASETTE REGOLABILI	Controllo marchio come da libretto	Visivo	Se il marchio non è rilevabile, o è difforme rispetto a quello indicato nel libretto, occorre scartare l'elemento
	Controllo orizzontalità piatto di base	Visivo, ad esempio con un piano di riscontro	Se il controllo è negativo occorre scartare l'elemento
	Controllo verticalità stelo	Visivo	Se il controllo è negativo occorre scartare l'elemento
	Controllo stato di conservazione della filettatura dello stelo e della ghiera filettata	Visivo e funzionale: <ul style="list-style-type: none"> <li>Visivo: stato di conservazione della filettatura</li> <li>Funzionale: regolare avvvitamento della ghiera</li> </ul>	<ul style="list-style-type: none"> <li>Se i controlli, visivo e funzionale, sono negativi occorre scartare l'elemento</li> <li>Se è negativo il solo controllo funzionale occorre ripristinare la funzionalità (pulizia e ingrassaggio). Se ciò non è possibile, scartare l'elemento</li> </ul>
N.B.: Per le verifiche relative ad altri elementi di ponteggio (quali ad esempio: fermapiEDE, trave per passo carraio, mensola, montante per parapetto di sommità, scala, parasassi), riportati nel libretto di cui all'autorizzazione ministeriale, occorre utilizzare: tipo, modalità di verifica e misure, analoghi a quelli descritti per gli elementi sopraelencati.			

**C - PONTEGGI METALLICI A TUBI E GIUNTI**

Elementi	Tipo di verifica	Modalità di verifica	Misura adottata
GENERALE	Controllo esistenza del libretto di cui all'autorizzazione ministeriale rilasciata dal <i>Ministero del lavoro, della salute e delle politiche sociali</i>	Visivo	Se non esiste il libretto, il ponteggio non può essere utilizzato. Occorre richiedere il libretto, che deve contenere tutti gli elementi del ponteggio, al fabbricante del ponteggio
TUBI	Controllo marchio come da libretto	Visivo	Se il marchio non è rilevabile, o è difforme rispetto a quello indicato nel libretto, occorre scartare l'elemento
	Controllo stato di conservazione della protezione contro la corrosione	Visivo	Se il controllo è negativo, procedere al controllo degli spessori: <ul style="list-style-type: none"> <li>Se il controllo degli spessori è negativo (tenuto conto delle tolleranze previste dal fabbricante del ponteggio), scartare l'elemento</li> <li>Se il controllo degli spessori è positivo, procedere al ripristino della protezione, in conformità alle modalità previste dal fabbricante del ponteggio</li> </ul>
	Controllo verticalità	Visivo, ad esempio con utilizzo filo a piombo	Se la verticalità del tubo non è soddisfatta occorre scartare l'elemento
GIUNTI	Controllo marchio come da libretto	Visivo	Se il marchio non è rilevabile, o è difforme rispetto a quello indicato nel libretto, occorre scartare l'elemento
	Controllo stato di conservazione della protezione contro la corrosione	Visivo	Se il controllo è negativo occorre scartare l'elemento
	Controllo bulloni completi di dadi	Visivo e funzionale: <ul style="list-style-type: none"> <li>Visivo: stato di conservazione della filettatura</li> <li>Funzionale: regolare avvvitamento del dado</li> </ul>	<ul style="list-style-type: none"> <li>Se il controllo visivo è negativo occorre: sostituire il bullone e/o il dado con altro fornito dal fabbricante del giunto</li> <li>Se è negativo il solo controllo funzionale occorre ripristinare la funzionalità (pulizia e ingrassaggio). Se ciò non è possibile, sostituire l'elemento con altro fornito dal fabbricante del giunto</li> </ul>
	Controllo linearità martelletti	Visivo	Se il controllo è negativo occorre scartare l'elemento
	Controllo perno rotazione giunto girevole	Visivo e funzionale: <ul style="list-style-type: none"> <li>Visivo: parallelismo dei due nuclei</li> <li>Funzionale: corretta rotazione</li> </ul>	Se i controlli sono negativi occorre scartare l'elemento
IMPALCATI PREFABBRICATI  (non strutturali)	Controllo marchio come da libretto	Visivo	Se il marchio non è rilevabile, o è difforme rispetto a quello indicato nel libretto, occorre scartare l'elemento
	Controllo stato di conservazione della protezione contro la corrosione	Visivo	Se il controllo è negativo, procedere al controllo degli spessori: <ul style="list-style-type: none"> <li>Se il controllo degli spessori è negativo (tenuto conto delle tolleranze previste dal fabbricante del ponteggio), scartare l'elemento</li> <li>Se il controllo degli spessori è positivo, procedere al ripristino della protezione, in conformità alle modalità previste dal fabbricante del ponteggio</li> </ul>
	Controllo orizzontalità piani di calpestio	Visivo	Se il controllo è negativo occorre scartare l'elemento
	Controllo assenza di deformazioni negli appoggi al traverso	Visivo e/o funzionale	Se il controllo è negativo occorre scartare l'elemento
	Controllo efficienza dei sistemi di collegamento tra: piani di calpestio, testata con ganci di collegamento al traverso ed irrigidimenti (saldatura, rivettatura, bullonatura e cianfrinatura)	Visivo: <ul style="list-style-type: none"> <li>Integrità del sistema di collegamento per rivettatura, bullonatura e cianfrinatura</li> <li>Assenza, nel sistema di collegamento, di cricche,</li> </ul>	Se il controllo è negativo: <ul style="list-style-type: none"> <li>Scartare l'elemento, o</li> <li>Procedere, a cura del fabbricante del ponteggio, al ripristino dell'efficienza dei sistemi di collegamento</li> </ul>

Elementi	Tipo di verifica	Modalità di verifica	Misura adottata
		distacchi ed ossidazioni penetranti per saldatura	
BASETTE FISSE	Controllo marchio come da libretto	Visivo	Se il marchio non è rilevabile, o è difforme rispetto a quello indicato nel libretto, occorre scartare l'elemento
	Controllo orizzontalità piatto di base	Visivo, ad esempio con un piano di riscontro	Se il controllo è negativo occorre scartare l'elemento
BASETTE REGOLABILI	Controllo marchio come da libretto	Visivo	Se il marchio non è rilevabile, o è difforme rispetto a quello indicato nel libretto, occorre scartare l'elemento
	Controllo orizzontalità piatto di base	Visivo, ad esempio con un piano di riscontro	Se il controllo è negativo occorre scartare l'elemento
	Controllo verticalità stelo	Visivo	Se il controllo è negativo occorre scartare l'elemento
	Controllo stato di conservazione della filettatura dello stelo e della ghiera filettata	Visivo e funzionale: <ul style="list-style-type: none"> <li>• Visivo: stato di conservazione della filettatura</li> <li>• Funzionale: regolare avvvitamento della ghiera</li> </ul>	<ul style="list-style-type: none"> <li>• Se i controlli, visivo e funzionale, sono negativi occorre scartare l'elemento</li> <li>• Se è negativo il solo controllo funzionale occorre ripristinare la funzionalità (pulizia e ingrassaggio). Se ciò non è possibile, scartare l'elemento</li> </ul>
N.B.: Per le verifiche relative ad altri elementi di ponteggio (quali ad esempio: fermapiEDE, trave per passo carraio, mensola, montante per parapetto di sommità, scala, parasassi), riportati nel libretto di cui all'autorizzazione ministeriale, occorre utilizzare: tipo, modalità di verifica e misure, analoghi a quelli descritti per gli elementi sopraelencati.			

## 2 - VERIFICHE DURANTE L'USO DEI PONTEGGI METALLICI FISSI

- Controllare che il disegno esecutivo:
  - Sia conforme allo schema tipo fornito dal fabbricante del ponteggio;
  - Sia firmato *dalla persona competente di cui al [comma 1 dell'articolo 136](#)* per conformità agli schemi tipo forniti dal fabbricante del ponteggio;
  - Sia tenuto in cantiere, a disposizione degli organi di vigilanza, unitamente alla copia del libretto di cui all'autorizzazione ministeriale.
- Controllare che per i ponteggi di altezza superiore a 20 metri e per i ponteggi non conformi agli schemi tipo:
  - Sia stato redatto un progetto, firmato da un ingegnere o architetto abilitato a norma di legge all'esercizio della professione;
  - Che tale progetto sia tenuto in cantiere a disposizione dell'autorità di vigilanza, unitamente alla copia del libretto di cui all'autorizzazione ministeriale.
- Controllare che vi sia la documentazione dell'esecuzione, da parte del *preposto*, dell'ultima verifica del ponteggio di cui trattasi, al fine di assicurarne l'installazione corretta ed il buon funzionamento.
- Controllare che qualora siano montati sul ponteggio tabelloni pubblicitari, graticci, teli o altre schermature sia stato redatto apposito calcolo, eseguito da Ingegnere o da Architetto abilitato a norma di legge all'esercizio della professione, in relazione all'azione del vento presumibile per la zona ove il ponteggio è montato. In tale calcolo deve essere tenuto conto del grado di permeabilità delle strutture servite.
- Controllare che sia mantenuto un distacco congruente con il [punto 2.1.4.3 dell'ALLEGATO XVIII](#) o l'[articolo 138, comma 2](#), della [Sezione V del Titolo IV](#) tra il bordo interno dell'impalcato del ponteggio e l'opera servita.
- Controllare che sia mantenuta l'efficienza dell'elemento parasassi, capace di intercettare la caduta del materiale dall'alto.
- Controllare il mantenimento dell'efficienza del serraggio dei giunti, secondo le modalità previste dal fabbricante del ponteggio, riportate nel libretto di cui all'autorizzazione ministeriale.
- Controllare il mantenimento dell'efficienza del serraggio dei collegamenti fra gli elementi del ponteggio, secondo le modalità previste dal fabbricante del ponteggio, riportate nel libretto di cui all'autorizzazione ministeriale.
- Controllare il mantenimento dell'efficienza degli ancoraggi, secondo le modalità previste dal fabbricante del ponteggio riportate nel libretto di cui all'autorizzazione ministeriale.
- Controllare il mantenimento della verticalità dei montanti, ad esempio con l'utilizzo del filo a piombo.
- Controllare il mantenimento dell'efficienza delle controventature di pianta e di facciata mediante:
  - Controllo visivo della linearità delle aste delle diagonali di facciata e delle diagonali in pianta;
  - Controllo visivo dello stato di conservazione dei collegamenti ai montanti delle diagonali di facciata e delle diagonali in pianta;
  - Controllo visivo dello stato di conservazione degli elementi di impalcato aventi funzione di controventatura in pianta.
- Controllare il mantenimento in opera dei dispositivi di blocco degli elementi di impalcato.
- Controllare il mantenimento in opera dei dispositivi di blocco o dei sistemi antisfilamento dei fermapiedi.

*Richiami all'Allegato XIX:*

- [Art. 112, co. 2](#) - [ALL. XXII, punto 10](#)

## ALLEGATO XX

### A. COSTRUZIONE E IMPIEGO DI SCALE PORTATILI

1. È riconosciuta la conformità alle vigenti disposizioni, delle scale portatili, alle seguenti condizioni:
- le scale portatili siano costruite conformemente alla Norma Tecnica UNI EN 131 parte 1<sup>a</sup> e parte 2<sup>a</sup>;
  - il costruttore fornisca le certificazioni, previste dalla Norma Tecnica di cui al [punto a\)](#), emesse da un laboratorio ufficiale. Per *laboratori ufficiali* si intendono:
    - laboratorio dell'ISPESL;
    - laboratorio delle università e dei politecnici dello Stato;
    - laboratori degli istituti tecnici dello Stato riconosciuti ai sensi della Legge 5 novembre 1971, n. 1086;
    - laboratori autorizzati in conformità a quanto previsto dalla [sezione B del presente ALLEGATO](#), con decreto dei *Ministri del lavoro, della salute e delle politiche sociali* e dello sviluppo economico;
    - laboratori dei Paesi membri dell'Unione Europea o dei paesi aderenti all'Accordo sullo spazio economico europeo riconosciuti dai rispettivi Stati;
  - le scale portatili siano accompagnate da un foglio o libretto recante:
    - una breve descrizione con l'indicazione degli elementi costituenti;
    - le indicazioni utili per un corretto impiego;
    - le istruzioni per la manutenzione e conservazione;
    - gli estremi del laboratorio che ha effettuato le prove, numeri di identificazione dei certificati, date dei rilasci) dei certificati delle prove previste dalla Norma Tecnica UNI EN 131 parte 1<sup>a</sup> e parte 2<sup>a</sup>;
    - una dichiarazione del costruttore di conformità alla Norma Tecnica UNI EN 131 parte 1<sup>a</sup> e parte 2<sup>a</sup>.
2. L'attrezzatura di cui al [punto 1](#) legalmente fabbricata e commercializzata in un altro Paese dell'Unione Europea o in un altro Paese aderente all'Accordo sullo spazio economico europeo, può essere commercializzata in Italia purché il livello di sicurezza sia equivalente a quello garantito dalle disposizioni, specifiche tecniche e standard previsti dalla normativa italiana in materia.

### B. AUTORIZZAZIONE AI LABORATORI DI CERTIFICAZIONE (concernenti ad esempio: scale, puntelli, ponti su ruote a torre e ponteggi)

#### 1. REQUISITI

- 1.1. I laboratori per essere autorizzati alla certificazione:
- non devono esercitare attività di consulenza, progettazione, costruzione, commercializzazione, installazione o manutenzione nella materia oggetto della certificazione. Il rapporto contrattuale a qualsiasi titolo intercorrente tra i laboratori autorizzati ed il personale degli stessi deve essere vincolato da una condizione di esclusiva per tutta la durata del rapporto stesso;
  - devono disporre di personale qualificato in numero sufficiente e dei mezzi tecnici necessari per assolvere adeguatamente alle mansioni tecniche ed amministrative connesse con le procedure riguardanti l'attività di certificazione;
  - devono dotarsi di manuale di qualità redatto in conformità alla Norma UNI CEI EN 45011;
  - devono utilizzare locali ed impianti che garantiscano le norme di igiene ambientale e la sicurezza del lavoro.

*Richiami all'Allegato XX, sezione B, punto 1:*

- [ALL. XX, sezione B, punto 3.1, lett. g\)](#) - [ALL. XX, sezione B, punto 3.2](#)

#### 2. PRESENTAZIONE DELLA DOMANDA

- 2.1. L'istanza relativa alla richiesta di autorizzazione alla certificazione deve essere indirizzata al *Ministero del lavoro, della salute e delle politiche sociali* - Direzione generale della tutela delle condizioni di lavoro - Div. VI.
- 2.2. L'istanza relativa alla richiesta di autorizzazione di cui al [punto 2.1](#), sottoscritta dal legale rappresentante del laboratorio e contenente il numero di iscrizione al registro delle imprese presso la Camera di commercio competente, deve essere prodotta in originale bollato unitamente a due copie, e contenere l'esplicita indicazione dell'autorizzazione richiesta, nonché l'elenco delle certificazioni per le quali viene richiesta.

*Richiami all'Allegato XX, sezione B, punto 2:*

- [ALL. XX, sezione B, punto 3.1](#)

#### 3. DOCUMENTAZIONE RICHIESTA PER L'AUTORIZZAZIONE ALLA CERTIFICAZIONE

- 3.1. All'istanza di autorizzazione alla certificazione da inviarsi con le modalità di cui al [punto 2](#), devono essere allegati i seguenti documenti in triplice copia:
- copia dell'atto costitutivo o statuto, per i soggetti di diritto privato, ovvero estremi dell'atto normativo per i soggetti



di diritto pubblico, da cui risulti l'esercizio dell'attività di certificazione richiesta;

b) elenco dei macchinari e attrezzature, corredato delle caratteristiche tecniche ed operative, posseduti in proprio;

c) elenco dettagliato del personale con relative qualifiche, titoli di studio, mansioni e organigramma complessivo del laboratorio da cui si evinca il ruolo svolto dai preposti alla direzione delle diverse attività;

d) polizza di assicurazione di responsabilità civile con massimale non inferiore a 1.549.370,70 euro per i rischi derivanti dall'esercizio di attività di certificazione;

e) manuale di qualità del laboratorio, redatto in base alle norme della serie UNI CEI EN 45000 contenente, tra l'altro, la specifica sezione in cui vengono dettagliate le attrezzature e gli strumenti necessari alle certificazioni richieste, nonché le procedure che vengono seguite. In detta sezione devono essere indicati anche i seguenti elementi: normativa seguita, ente che ha effettuato la taratura e scadenza della taratura degli strumenti di misura;

f) planimetria, in scala adeguata, degli uffici e del laboratorio in cui risultino evidenziate la funzione degli ambienti e la disposizione delle attrezzature;

g) dichiarazione impegnativa in ordine al soddisfacimento dei requisiti minimi di cui al [punto 1.1, lettere a\) e d\)](#).

3.2. Il *Ministero del lavoro, della salute e delle politiche sociali* si riserva di richiedere ogni altra documentazione ritenuta necessaria per la verifica del possesso dei requisiti di cui al [punto 1](#).

*Richiami all'Allegato XX, sezione B, punto 3:*

- [ALL. XX, sezione B, punto 4.1](#) - [ALL. XX, sezione B, punto 4.3](#)

#### **4. PROCEDURA AUTORIZZATIVA**

4.1. Con provvedimento del *Ministero del lavoro, della salute e delle politiche sociali* è istituita presso lo stesso Ministero, senza nuovi o maggiori oneri per il bilancio dello Stato, una Commissione per l'esame della documentazione di cui al [punto 3](#).

4.2. La Commissione di cui al [punto 4.1](#) è presieduta da un funzionario del *Ministero del lavoro, della salute e delle politiche sociali*, ed è composta da:

a) un funzionario esperto effettivo ed uno supplente del *Ministero del lavoro, della salute e delle politiche sociali*;

b) un funzionario esperto effettivo ed uno supplente del Ministero dello sviluppo economico;

c) un funzionario esperto effettivo ed uno supplente del *Ministero del lavoro, della salute e delle politiche sociali*;

d) un funzionario esperto effettivo ed uno supplente dell'Istituto superiore per la prevenzione e sicurezza del lavoro;

e) un funzionario esperto effettivo ed uno supplente del Consiglio nazionale delle ricerche.

4.3. Sulla base dei risultati positivi dell'esame della documentazione di cui al [punto 3](#), il *Ministero del lavoro, della salute e delle politiche sociali*, di concerto con il Ministero dello sviluppo economico e il *Ministero del lavoro, della salute e delle politiche sociali*, adotta il provvedimento di autorizzazione.

*Richiami all'Allegato XX, sezione B, punto 4:*

- [ALL. XX, sezione B, punto 5.1](#)

#### **5. CONDIZIONI E VALIDITÀ DELL'AUTORIZZAZIONE**

5.1. L'autorizzazione alla certificazione ha validità quinquennale e può essere rinnovata a seguito di apposita istanza, previo esito positivo dell'esame della documentazione di rinnovo da effettuarsi secondo le stesse modalità previste nel [punto 4](#).

5.2. I laboratori devono riportare in apposito registro gli estremi delle certificazioni rilasciate e conservare, per un periodo non inferiore a dieci anni, tutti gli atti relativi all'attività di certificazione.

#### **6. VERIFICHE**

6.1. Il *Ministero del lavoro, della salute e delle politiche sociali* per il tramite dei propri organi periferici, entro il periodo di validità dell'autorizzazione, procede al controllo della sussistenza dei presupposti di base dell'idoneità medesima.

6.2. Nel caso di verifica della non sussistenza dei presupposti di base dell'idoneità medesima, l'autorizzazione viene sospesa con effetto immediato, dando luogo al controllo di tutta l'attività certificativa fino a quel momento effettuata. Nei casi di particolare gravità si procede alla revoca dell'autorizzazione.

*Richiami all'Allegato XX, sezione B:*

- [ALL. XX, sezione A, punto 1, lett. b\)](#) - [ALL. XXIII, punto 1, lett. b\)](#)

*Richiami all'Allegato XX:*

- [Art. 113, co. 10](#)

# ALLEGATO XXI

## ACCORDO STATO, REGIONI E PROVINCE AUTONOME SUI CORSI DI FORMAZIONE PER LAVORATORI ADDETTI A LAVORI IN QUOTA

### **SOGGETTI FORMATORI, DURATA, INDIRIZZI E REQUISITI MINIMI DEI CORSI PER LAVORATORI E PREPOSTI ADDETTI ALL'USO DI ATTREZZATURE DI LAVORO IN QUOTA.**

#### **INTRODUZIONE**

La partecipazione ai suddetti corsi, secondo quanto disposto dall'[articolo 37](#) del presente decreto legislativo, deve avvenire in orario di lavoro e non può comportare oneri economici per i lavoratori.

Si rende, inoltre, noto che la formazione di seguito prevista essendo formazione specifica non è sostitutiva della formazione obbligatoria spettante comunque a tutti i lavoratori e realizzata ai sensi dell'[articolo 37](#) del presente decreto legislativo.

Si ribadisce come durata e contenuti dei seguenti corsi siano da considerarsi come minimi e che quindi i Soggetti formatori, qualora lo ritengano opportuno, potranno decidere di organizzare corsi "specifici" per lavoratori addetti e per preposti con rilascio di specifico attestato.

Si riporta di seguito una proposta riguardante i corsi di formazione per lavoratori/preposti addetti a lavori in quota.

### **SOGGETTI FORMATORI, DURATA, INDIRIZZI E REQUISITI MINIMI DEI CORSI DI FORMAZIONE TEORICO-PRATICO PER LAVORATORI E PREPOSTI ADDETTI AL MONTAGGIO / SMONTAGGIO / TRASFORMAZIONE DI PONTEGGI ([articolo 136, comma 8](#))**

#### **1. INDIVIDUAZIONE DEI SOGGETTI FORMATORI E SISTEMA DI ACCREDITAMENTO**

Sono soggetti formatori del corso di formazione e del corso di aggiornamento:<sup>23</sup>

- a) Regioni e Province Autonome, mediante le strutture tecniche operanti nel settore della prevenzione, e/o mediante strutture della formazione professionale accreditate in conformità al modello di accreditamento definito in ogni Regione e Provincia Autonoma ai sensi del DM n. 166/01;
- b) Ministero del lavoro e delle politiche sociali, mediante il personale tecnico impegnato in attività del settore della sicurezza sul lavoro;
- c) ISPESL;
- d) Associazioni sindacali dei datori di lavoro e dei lavoratori, nel settore dei lavori edili e di ingegneria civile;
- e) Organismi paritetici istituiti nel settore dell'edilizia;
- f) Scuole edili.

Qualora i soggetti indicati nell'Accordo intendano avvalersi di soggetti formatori esterni alla propria struttura, questi ultimi dovranno essere in possesso dei requisiti previsti nei modelli di accreditamento definiti in ogni Regione e Provincia Autonoma ai sensi del DM n. 166/01.

#### **2. INDIVIDUAZIONE E REQUISITI DEI DOCENTI**

Le docenze verranno effettuate, con riferimento ai diversi argomenti, da personale con esperienza documentata, almeno biennale, sia nel settore della formazione sia nel settore della prevenzione, sicurezza e salute nei luoghi di lavoro e da personale con esperienza professionale pratica, documentata, almeno biennale, nelle tecniche per il montaggio/smontaggio ponteggi.

#### **3. INDIRIZZI E REQUISITI MINIMI DEI CORSI**

##### **3.1. ORGANIZZAZIONE**

In ordine all'organizzazione dei corsi di formazione, si conviene sui seguenti requisiti:

- a) individuazione di un responsabile del progetto formativo;
- b) tenuta del registro di presenza dei "formandi" da parte del soggetto che realizza il corso;
- c) numero dei partecipanti per ogni corso: massimo 30 unità;
- d) per le attività pratiche il rapporto istruttore /allievi non deve essere superiore al rapporto di 1 a 5 (almeno 1 docente ogni 5 allievi); nel caso di solo 5 allievi (o meno di 5) sono richiesti comunque 2 docenti (un docente che si occupa delle attività teoriche e un codocente che si occupa delle pratiche);
- e) assenze ammesse: massimo 10% del monte orario complessivo.

##### **3.2. ARTICOLAZIONE DEL PERCORSO FORMATIVO**

Il percorso formativo è finalizzato all'apprendimento di tecniche operative adeguate ad eseguire in condizioni di

<sup>23</sup> Le lettere del seguente elenco sono state inserite in seguito alla lettura ed all'interpretazione personale del punto 5 del presente allegato

sicurezza le attività di montaggio, smontaggio e trasformazione di ponteggi.

Il percorso formativo è strutturato in tre moduli della durata complessiva di 28 ore più una prova di verifica finale:

- a) Modulo giuridico - normativo della durata di quattro ore.
- b) Modulo tecnico della durata di dieci ore
- c) Prova di verifica intermedia (questionario a risposta multipla)
- d) Modulo pratico della durata di quattordici ore
- e) Prova di verifica finale (prova pratica).

### 3.3. METODOLOGIA DIDATTICA

Per quanto concerne la metodologia di insegnamento/apprendimento si concorda nel privilegiare le metodologie "attive", che comportano la centralità dell'allievo nel percorso di apprendimento.

A tali fini è necessario:

- a) garantire un equilibrio tra lezioni frontali, valorizzazione e confronto delle esperienze in aula, nonché lavori di gruppo, nel rispetto del monte ore complessivo e di ciascun modulo, laddove possibile con il supporto di materiali anche multimediali;
- b) favorire metodologie di apprendimento basate sul problem solving, applicate a simulazioni e problemi specifici, con particolare attenzione ai processi di valutazione e comunicazione legati alla prevenzione;
- c) prevedere dimostrazioni e prove pratiche, nonché simulazione di gestione autonoma da parte dell'allievo della pratica in cantiere.

## 4. PROGRAMMA DEI CORSI

### PONTEGGI - 28 ore

<i>Modulo giuridico - normativo (4 ore)</i>	
Legislazione generale di sicurezza in materia di prevenzione infortuni - Analisi dei rischi - Norme di buona tecnica e di buone prassi - Statistiche degli infortuni e delle violazioni delle norme nei cantieri	2 ore
<a href="#">Titolo IV, Capo II</a> limitatamente ai "Lavori in quota" e <a href="#">Titolo IV, Capo I</a> "Cantieri"	2 ore
<i>Modulo tecnico (10 ore)</i>	
Piano di montaggio, uso e smontaggio in sicurezza (Pi.M.U.S.), autorizzazione ministeriale, disegno esecutivo, progetto	4 ore
DPI anticaduta: uso, caratteristiche tecniche, manutenzione, durata e conservazione	2 ore
Ancoraggi: tipologie e tecniche	2 ore
Verifiche di sicurezza: primo impianto, periodiche e straordinarie	2 ore
<i>Modulo pratico (14 ore)</i>	
Montaggio-smontaggio-trasformazione di ponteggio a tubi e giunti (PTG)	4 ore
Montaggio-smontaggio-trasformazione di ponteggio a telai prefabbricati (PTP)	4 ore
Montaggio-smontaggio-trasformazione di ponteggio a montanti e traversi prefabbricati (PMTP)	4 ore
Elementi di gestione prima emergenza - salvataggio	2 ore

## 5. VALUTAZIONE E CERTIFICAZIONE

Al termine dei due moduli teorici si svolgerà una prima prova di verifica: un questionario a risposta multipla. Il superamento della prova, che si intende superata con almeno il 70% delle risposte esatte, consentirà il passaggio alla seconda parte del corso, quella pratica. Il mancato superamento della prova, di converso, comporta la ripetizione dei due moduli.

Al termine del modulo pratico avrà luogo una prova pratica di verifica finale, consistente in:

- montaggio-smontaggio-trasformazione di parti di ponteggi (PTG, PTP e PMTP),
- realizzazione di ancoraggi.

Il mancato superamento della prova di verifica finale comporta l'obbligo di ripetere il modulo pratico.

L'esito positivo delle prove di verifica intermedia e finale, unitamente a una presenza pari almeno al 90% del monte ore, consente il rilascio, al termine del percorso formativo, dell'attestato di frequenza con verifica dell'apprendimento.

L'accertamento dell'apprendimento, tramite le varie tipologie di verifiche intermedie e finali, viene effettuato da una Commissione composta da docenti interni che formula il proprio giudizio in termini di valutazione globale e redige il relativo verbale, da trasmettere alle Regioni e Province Autonome competenti per territorio.

Gli attestati di frequenza, con verifica degli apprendimenti, vengono rilasciati sulla base di tali verbali dalle Regioni e Province Autonome competenti per territorio, ad esclusione di quelli rilasciati dai soggetti individuati al [punto 1 lettera a\)](#) limitatamente alle strutture tecniche operanti nel settore della prevenzione, e quelli di cui alle [lettere b\), c\), d\), e\)](#).

f) del presente Accordo.

Le Regioni e Province Autonome in attesa della definizione del sistema nazionale di certificazione delle competenze e riconoscimento dei crediti, si impegnano a riconoscere reciprocamente gli attestati rilasciati.

## **6. MODULO DI AGGIORNAMENTO**

I datori di lavoro provvederanno a far effettuare ai lavoratori formati con il corso di formazione teorico-pratico un corso di aggiornamento ogni quattro anni.

L'aggiornamento ha durata minima di 4 ore di cui 3 ore di contenuti tecnico pratici.

## **7. REGISTRAZIONE SUL LIBRETTO FORMATIVO DEL CITTADINO**

L'attestato di frequenza con verifica dell'apprendimento e la frequenza ai corsi di aggiornamento potranno essere inseriti nella III sezione "Elenco delle certificazioni e attestazioni" del libretto formativo del cittadino, così come definito all'art. 2, comma 1 - lettera i), del D.lgs. 10 settembre 2003, n. 276, approvato con decreto del Ministero del Lavoro e delle Politiche Sociali del 10 ottobre 2005, *se concretamente disponibile in quanto attivato nel rispetto delle vigenti disposizioni*.

## **SOGGETTI FORMATORI, DURATA, INDIRIZZI E REQUISITI MINIMI DEI CORSI DI FORMAZIONE TEORICO-PRATICO PER LAVORATORI ADDETTI AI SISTEMI DI ACCESSO E POSIZIONAMENTO MEDIANTE FUNI ([articolo 116, comma 4](#))**

### **1. INDIVIDUAZIONE DEI SOGGETTI FORMATORI E SISTEMA DI ACCREDITAMENTO**

Soggetti formatori del corso di formazione e del corso di aggiornamento:

- a) Regioni e Province Autonome, mediante le strutture tecniche operanti nel settore della prevenzione, e/o mediante strutture della formazione professionale accreditate in conformità al modello di accreditamento definito in ogni Regione e Provincia Autonoma ai sensi del DM n. 166/01;
- b) Ministero del lavoro e delle politiche sociali, mediante il personale tecnico impegnato in attività del settore della sicurezza sul lavoro;
- c) ISPESL;
- d) Associazioni sindacali dei datori di lavoro e dei lavoratori, nel settore dei lavori edili e di ingegneria civile;
- e) Organismi paritetici istituiti nel settore dell'edilizia;
- f) Scuole edili;
- g) Ministero dell'interno "Corpo dei VV. F.";
- h) Collegio nazionale delle guide alpine di cui alla Legge 02/01/1989 n. 6 "Ordinamento della professione di guida alpina".

Qualora i soggetti indicati nell'Accordo intendano avvalersi di soggetti formatori esterni alla propria struttura, questi ultimi dovranno essere in possesso dei requisiti previsti nei modelli di accreditamento definiti in ogni Regione e Provincia Autonoma ai sensi del DM n. 166/01.

### **2. INDIVIDUAZIONE E REQUISITI DEI DOCENTI**

Le docenze verranno effettuate, con riferimento ai diversi argomenti, da personale con esperienza formativa, documentata, almeno biennale, nel settore della prevenzione, sicurezza e salute nei luoghi di lavoro, e da personale con esperienza formativa, documentata, almeno biennale nelle tecniche che comportano l'impiego di sistemi di accesso e posizionamento mediante funi e il loro utilizzo in ambito lavorativo.

### **3. DESTINATARI DEI CORSI**

Sono destinatari dei corsi:

- a) lavoratori adibiti a lavori temporanei in quota con impiego di sistemi di accesso e posizionamento mediante funi;
- b) operatori con funzione di sorveglianza dei lavori di cui al [punto a\)](#) come richiesto dal [comma 1 lettera e\) dell'articolo 116](#);
- c) eventuali altre figure interessate (datori di lavoro, lavoratori autonomi, personale di vigilanza ed ispezione ecc.).

### **4. INDIRIZZI E REQUISITI MINIMI DEI CORSI**

#### **4.1. ORGANIZZAZIONE**

In ordine all'organizzazione dei corsi di formazione, si conviene sui seguenti requisiti:

- a) individuazione di un responsabile del progetto formativo;
- b) tenuta del registro di presenza dei "formandi" da parte del soggetto che realizza il corso;
- c) numero dei partecipanti per ogni corso: massimo 20 unità. Per le attività pratiche il rapporto istruttore /allievi non deve essere superiore al rapporto di 1 a 4 (almeno 1 docente ogni 4 allievi);

d) assenze ammesse: massimo 10% del monte orario complessivo.

#### 4.2. ARTICOLAZIONE DEL PERCORSO FORMATIVO

Il percorso formativo è finalizzato all'apprendimento di tecniche operative adeguate ad eseguire in condizioni di sicurezza le attività che richiedono l'impiego di sistemi di accesso e posizionamento mediante funi.

Il percorso formativo è strutturato in moduli:

- **Modulo base** (comune ai due differenti percorsi formativi) propedeutico alla frequenza ai successivi moduli specifici, che da solo non abilita all'esecuzione dell'attività lavorativa. I partecipanti devono conseguire l'idoneità alla prosecuzione del corso, mediante test di accertamento delle conoscenze acquisite. Nel caso di mancata idoneità si possono attivare azioni individuali di recupero.
- **Moduli specifici** (A - B) differenziati per contenuti, che forniscono le conoscenze tecniche per operare negli specifici settori lavorativi.

#### 4.3. METODOLOGIA DIDATTICA

Per quanto concerne la metodologia di insegnamento/apprendimento si concorda nel privilegiare le metodologie "attive", che comportano la centralità dell'allievo nel percorso di apprendimento.

A tali fini è necessario:

- a) garantire un equilibrio tra lezioni frontali, valorizzazione e confronto delle esperienze in aula, nonché lavori di gruppo, nel rispetto del monte ore complessivo e di ciascun modulo, laddove possibile con il supporto di materiali anche multimediali;
- b) favorire metodologie di apprendimento basate sul problem solving, applicate a simulazioni e problemi specifici, con particolare attenzione ai processi di valutazione e comunicazione legati alla prevenzione;
- c) prevedere dimostrazioni e prove pratiche, nonché simulazione di gestione autonoma da parte del discente della pratica in cantiere.

Inoltre, data la specificità della formazione, le prove pratiche e gli addestramenti dovranno essere effettuati in siti ove possano essere ricreate condizioni operative simili a quelle che si ritrovano sui luoghi di lavoro e che tengano conto della specifica tipologia di corso.

### 5. PROGRAMMA DEI CORSI (PER LAVORATORI)

<b>MODULO BASE - TEORICO - PRATICO (comune ai due indirizzi)</b>
<b>Sede di svolgimento: aula (lezioni frontali - presentazione di attrezzature e DPI)</b>
<b>Durata complessiva: 12 ore</b>
<i>Argomenti</i>
Presentazione del corso. Normativa generale in materia di igiene e sicurezza del lavoro con particolare riferimento ai cantieri edili ed ai lavori in quota.
Analisi e valutazione dei rischi più ricorrenti nei lavori in quota (rischi ambientali, di caduta dall'alto e sospensione, da uso di attrezzature e sostanze particolari, ecc.).
DPI specifici per lavori su funi: a) imbracature e caschi - b) funi, cordini, fettucce, assorbitori di energia - c) connettori, freni, bloccanti, carrucole riferiti ad accesso, posizionamento e sospensione. Loro idoneità e compatibilità con attrezzature e sostanze; manutenzione (verifica giornaliera e periodica, pulizia e stoccaggio, responsabilità).
Classificazione normativa e tecniche di realizzazione degli ancoraggi e dei frazionamenti.
Illustrazione delle più frequenti tipologie di lavoro con funi, suddivisione in funzione delle modalità di accesso e di uscita dalla zona di lavoro.
Tecniche e procedure operative con accesso dall'alto, di calata o discesa su funi e tecniche di accesso dal basso (fattore di caduta).
Rischi e modalità di protezione delle funi (spigoli, nodi, usura).
Organizzazione del lavoro in squadra, compiti degli operatori e modalità di comunicazione.
Elementi di primo soccorso e procedure operative di salvataggio: illustrazione del contenuto del kit di recupero e della sua utilizzazione.



<b>MODULO A - SPECIFICO PRATICO</b> <b>Per l'accesso e il lavoro in sospensione in siti naturali o artificiali</b>
<b>Sede di svolgimento: sito operativo/addestrativi</b>
<b>Durata complessiva: 20 ore</b>
<b>Destinatari: operatori che impiegano sistemi di accesso e posizionamento mediante funi alle quali sono direttamente sostenuti</b>
<i>Argomenti</i>
Movimento su linee di accesso fisse (superamento dei frazionamenti, salita in sicurezza di scale fisse, tralici e lungo funi).
Applicazione di tecniche di posizionamento dell'operatore.
Accesso in sicurezza ai luoghi di realizzazione degli ancoraggi.
Realizzazione di ancoraggi e frazionamenti su strutture artificiali o su elementi naturali (statici, dinamici, ecc.).
Esecuzione di calate (operatore sospeso al termine della fune) e discese (operatore in movimento sulla fune già distesa o portata al seguito), anche con frazionamenti.
Esecuzione di tecniche operative con accesso e uscita situati in alto rispetto alla postazione di lavoro (tecniche di risalita e recupero con paranchi o altre attrezzature specifiche).
Esecuzione di tecniche operative con accesso e uscita situati in basso rispetto alla postazione di lavoro (posizionamento delle funi, frazionamenti, ecc.).
Applicazione di tecniche di sollevamento, posizionamento e calata dei materiali.
Applicazione di tecniche di evacuazione e salvataggio.

<b>MODULO B - SPECIFICO PRATICO</b> <b>Per l'accesso e l'attività lavorativa su alberi</b>
<b>Sede di svolgimento: sito operativo/addestrativi</b>
<b>Durata complessiva: 20 ore</b>
<b>Destinatari: operatori che impiegano sistemi di accesso e posizionamento mediante funi alle quali sono direttamente sostenuti</b>
<i>Argomenti</i>
Utilizzo delle funi e degli altri sistemi di accesso. Salita e discesa in sicurezza.
Realizzazione degli ancoraggi e di eventuali frazionamenti.
Movimento all'interno della chioma.
Posizionamento in chioma.
Simulazione di svolgimento di attività lavorativa con sollevamento dell'attrezzatura di lavoro e applicazione di tecniche di calata del materiale di risulta.
Applicazione di tecniche di evacuazione e salvataggio.

## **6. VALUTAZIONE E CERTIFICAZIONE**

Al termine del modulo base comune si svolgerà una prima prova di verifica: un questionario a risposta multipla. Il successo nella prova, che si intende superata con almeno il 70% delle risposte esatte, consentirà il passaggio alla seconda parte del corso, quella specifico - pratica. Il mancato superamento della prova, di converso, comporta la ripetizione del modulo. Eventuali errori, nella prova, attinenti argomenti riferiti al rischio di caduta incontrollata o altre situazioni di pericolo grave dovranno essere rilevati e fatti oggetto di valutazione mirata aggiuntiva nella successiva prova pratica;

Al termine del modulo specifico avrà luogo una prova pratica di verifica finale, consistente nell'esecuzione di tecniche operative sui temi del modulo specifico frequentato. La prova si intende superata se le operazioni vengono eseguite correttamente.

Il mancato superamento della prova di verifica finale comporta l'obbligo di ripetere il modulo specifico pratico.

L'esito positivo delle prove di verifica intermedia e finale, unitamente a una presenza pari almeno al 90% del monte ore, consente il rilascio, al termine del percorso formativo, dell'attestato di frequenza con verifica dell'apprendimento. L'attestato dovrà riportare anche l'indicazione del modulo specifico pratico frequentato.

L'accertamento dell'apprendimento, tramite le varie tipologie di verifiche intermedie e finali, viene effettuato da una Commissione composta da docenti interni che formula il proprio giudizio in termini di valutazione globale e redige il relativo verbale, da trasmettere alle Regione e Provincia Autonome competenti per territorio.

Gli attestati di frequenza, con verifica degli apprendimenti, vengono rilasciati sulla base di tali verbali dalle Regioni e Province Autonome competenti per territorio, ad esclusione di quelli rilasciati dai soggetti individuati nel [punto 1 lettera a\)](#) limitatamente alle strutture tecniche operanti nel settore della prevenzione, e quelli di cui alle [lettere b\), c\), d\), e\), f\), g\), h\)](#) del presente Accordo.

Le Regioni e Province Autonome in attesa della definizione del sistema nazionale di certificazione delle competenze e riconoscimento dei crediti, si impegnano a riconoscere reciprocamente gli attestati rilasciati.

## **7. MODULO DI AGGIORNAMENTO**

I datori di lavoro provvederanno a far effettuare ai lavoratori formati con il corso di formazione teorico-pratico un corso di aggiornamento ogni cinque anni. L'aggiornamento ha durata minima di 8 ore di cui almeno 4 ore di contenuti tecnico pratici.

## **8. REGISTRAZIONE SUL LIBRETTO FORMATIVO DEL CITTADINO**

L'attestato di frequenza con verifica dell'apprendimento e la frequenza ai corsi di aggiornamento potranno essere inseriti nella III sezione "Elenco delle certificazioni e attestazioni" del libretto formativo del cittadino, così come definito all'art. 2, comma 1 - lettera i), del D.lgs. 10 settembre 2003, n. 276, approvato con decreto del Ministero del Lavoro e delle Politiche Sociali del 10 ottobre 2005.

### **MODULO DI FORMAZIONE SPECIFICO TEORICO-PRATICO PER PREPOSTI CON FUNZIONE DI SORVEGLIANZA DEI LAVORI ADDETTI AI SISTEMI DI ACCESSO E POSIZIONAMENTO MEDIANTE FUNI ([articolo 116, comma 4](#))**

I lavoratori che abbiano frequentato i corsi per operatori all'effettuazione di lavori su funi potranno avere accesso ad un MODULO SPECIFICO di formazione per "PREPOSTI" con funzione di sorveglianza dei lavori", tendente ad offrire gli strumenti utili ad effettuare le operazioni di programmazione, controllo e coordinamento dei lavori della squadra loro affidata.

Alla conclusione di esso è previsto un colloquio finalizzato alla verifica delle capacità di valutazione, controllo, gestione delle condizioni lavorative e delle possibili situazioni di emergenza, al termine del quale viene rilasciato un giudizio finale di idoneità con specifico Attestato e annotata la partecipazione al corso sulla Scheda Personale di Formazione.

<b>Sede di svolgimento: aula → lezioni frontali / sito operativo/addestrativo → tecniche e valutazione ancoraggi</b>
--

<b>Durata complessiva: 8 ore</b>
----------------------------------

<i>Argomenti</i>
------------------

Cenni sui criteri di valutazione delle condizioni operative e dei rischi presenti sui luoghi di lavoro.
---

Cenni su criteri di scelta delle procedure e delle tecniche operative in relazione alle misure di prevenzione e protezione adottabili.
Organizzazione dell'attività di squadra anche in relazione a macchine e attrezzature utilizzate ordinariamente e cenni di sicurezza nell'interazione con mezzi d'opera o attività di elitransporto.
Modalità di scelta e di controllo degli ancoraggi, uso dei DPI e corrette tecniche operative.
Modalità di verifica dell'idoneità e buona conservazione (giornaliera e periodica) dei DPI e delle attrezzature e responsabilità.
Ruolo dell'operatore con funzione di sorveglianza dei lavori nella gestione delle emergenze.

### **MODULO DI AGGIORNAMENTO**

I datori di lavoro provvederanno a far effettuare agli operatori con funzione di sorveglianza dei lavori un corso di aggiornamento ogni cinque anni. L'aggiornamento, per la funzione specifica, registrato sulla Scheda Personale di Formazione, ha durata minima di 4 ore. La formazione è inerente le tecniche già apprese, l'eventuale analisi e applicazione di nuove attrezzature o tecniche operative e prevede il rilascio di un giudizio di affidabilità da parte dei docenti.

*Richiami all'Allegato XXI:*

*- [Art. 116, co. 4](#) - [Art. 136, co. 8](#)*

## ALLEGATO XXII CONTENUTI MINIMI DEL Pi.M.U.S.

1. Dati identificativi del luogo di lavoro;
2. Identificazione del datore di lavoro che procederà alle operazioni di montaggio e/o trasformazione e/o smontaggio del ponteggio;
3. Identificazione della squadra di lavoratori, compreso il preposto, addetti alle operazioni di montaggio e/o trasformazione e/o smontaggio del ponteggio;
4. Identificazione del ponteggio;
5. Disegno esecutivo del ponteggio *dal quale risultino:*
  - 5.1. *generalità e firma del progettista, salvo i casi di cui al [comma 1, lettera g\) dell'articolo 132](#),*
  - 5.2. *sovraccarichi massimi per metro quadrato di impalcato,*
  - 5.3. *indicazione degli appoggi e degli ancoraggi.*

*Quando non sussiste l'obbligo del calcolo, ai sensi del [comma 1, lettera g\) dell'articolo 132](#), invece delle indicazioni di cui al [precedente punto 5.1](#), sono sufficienti le generalità e la firma della persona competente di cui al [comma 1 dell'articolo 136](#).*
6. Progetto del ponteggio, quando previsto;
7. Indicazioni generali per le operazioni di montaggio e/o trasformazione e/o smontaggio del ponteggio (“*piano di applicazione generalizzata*”):
  - 7.1. planimetria delle zone destinate allo stoccaggio e al montaggio del ponteggio, evidenziando, inoltre: delimitazione, viabilità, segnaletica, ecc.,
  - 7.2. modalità di verifica e controllo del piano di appoggio del ponteggio (portata della superficie, omogeneità, ripartizione del carico, elementi di appoggio, ecc.),
  - 7.3. modalità di tracciamento del ponteggio, impostazione della prima campata, controllo della verticalità, livello/bolla del primo impalcato, distanza tra ponteggio (filo impalcato di servizio) e opera servita, ecc.,
  - 7.4. descrizione dei DPI utilizzati nelle operazioni di montaggio e/o trasformazione e/o smontaggio del ponteggio e loro modalità di uso, con esplicito riferimento all'eventuale sistema di arresto caduta utilizzato ed ai relativi punti di ancoraggio,
  - 7.5. descrizione delle attrezzature adoperate nelle operazioni di montaggio e/o trasformazione e/o smontaggio del ponteggio e loro modalità di installazione ed uso,
  - 7.6. misure di sicurezza da adottare in presenza, nelle vicinanze del ponteggio, di linee elettriche aeree nude in tensione, di cui all'[articolo 117](#),
  - 7.7. tipo e modalità di realizzazione degli ancoraggi,
  - 7.8. misure di sicurezza da adottare in caso di cambiamento delle condizioni meteorologiche (neve, vento, ghiaccio, pioggia) pregiudizievoli alla sicurezza del ponteggio e dei lavoratori,
  - 7.9. misure di sicurezza da adottare contro la caduta di materiali e oggetti;
8. Illustrazione delle modalità di montaggio, trasformazione e smontaggio, riportando le necessarie sequenze “passo dopo passo”, nonché descrizione delle regole puntuali/specifiche da applicare durante le suddette operazioni di montaggio e/o trasformazione e/o smontaggio (“*istruzioni e progetti particolareggiati*”), con l'ausilio di elaborati esplicativi contenenti le corrette istruzioni, privilegiando gli elaborati grafici costituiti da schemi, disegni e foto;
9. Descrizione delle regole da applicare durante l'uso del ponteggio;
10. Indicazioni delle verifiche da effettuare sul ponteggio prima del montaggio e durante l'uso (vedasi ad es. [ALLEGATO XIX](#))

*Richiami all'Allegato XXII:*  
*- [Art. 134, co. 1](#)*

## ALLEGATO XXIII DEROGA AMMESSA PER I PONTI SU RUOTE A TORRE

1. È ammessa deroga per i ponti su ruote a torre alle seguenti condizioni:

- a. il ponte su ruote a torre sia costruito conformemente alla Norma Tecnica UNI EN 1004;
- b. il costruttore fornisca la certificazione del superamento delle prove di rigidezza, di cui all'appendice A della Norma Tecnica citata, emessa da un laboratorio ufficiale.

Per *laboratori ufficiali* si intendono:

- laboratorio dell'ISPESL;
  - laboratori delle università e dei politecnici dello Stato;
  - laboratori degli istituti tecnici di Stato, riconosciuti ai sensi della Legge 5-11-1971, n. 1086;
  - laboratori autorizzati in conformità all'[ALLEGATO XX sezione B titolo IV capo II](#), con decreto dei *Ministri del lavoro, della salute e delle politiche sociali* e dello sviluppo economico;
  - laboratori dei paesi membri dell'Unione Europea o dei Paesi aderenti all'Accordo sullo spazio economico europeo riconosciuti dai rispettivi Stati.
- c. l'altezza del ponte su ruote non superi 12 m se utilizzato all'interno (assenza di vento) e 8 m se utilizzato all'esterno (presenza di vento);
  - d. per i ponti su ruote utilizzati all'esterno degli edifici sia realizzato, ove possibile, un fissaggio all'edificio o altra struttura;
  - e. per il montaggio, uso e smontaggio del ponte su ruote siano seguite le istruzioni indicate dal costruttore in un apposito manuale redatto in accordo alla Norma Tecnica UNI EN 1004.

2. L'attrezzatura di cui al [punto 1](#) è riconosciuta ed ammessa se legalmente fabbricata o commercializzata in altro Paese membro dell'Unione Europea o nei Paesi aderenti all'Accordo sullo spazio economico europeo, in modo da garantire un livello di sicurezza equivalente a quello garantito sulla base delle disposizioni, specifiche tecniche e standard previsti dalla normativa italiana in materia.

*Richiami all'Allegato XXIII:*

- [Art. 140, co. 4](#)



## ALLEGATO XXIV PRESCRIZIONI GENERALI PER LA SEGNALETICA DI SICUREZZA

### 1. CONSIDERAZIONI PRELIMINARI

1.1. La segnaletica di sicurezza deve essere conforme ai requisiti specifici che figurano negli allegati [da ALLEGATO XXV a ALLEGATO XXXII](#).

1.2. Il [presente ALLEGATO](#) stabilisce tali requisiti, descrive le diverse utilizzazioni delle segnaletiche di sicurezza ed enuncia norme generali sull'intercambiabilità o complementarità di tali segnaletiche.

1.3. Le segnaletiche di sicurezza devono essere utilizzate solo per trasmettere il messaggio o l'informazione precisati all'[articolo 162, comma 1](#).

### 2. MODI DI SEGNALAZIONE

#### 2.1. Segnalazione permanente

2.1.1. La segnaletica che si riferisce a un divieto, un avvertimento o un obbligo ed altresì quella che serve ad indicare l'ubicazione e ad identificare i mezzi di salvataggio o di pronto soccorso deve essere di tipo permanente e costituita da cartelli.

La segnaletica destinata ad indicare l'ubicazione e ad identificare i materiali e le attrezzature antincendio deve essere di tipo permanente e costituita da cartelli o da un colore di sicurezza.

2.1.2. La segnaletica su contenitori e tubazioni deve essere del tipo previsto nell'[ALLEGATO XXVI](#).

2.1.3. La segnaletica per i rischi di urto contro ostacoli e di caduta delle persone deve essere di tipo permanente e costituita da un colore di sicurezza o da cartelli.

2.1.4. La segnaletica delle vie di circolazione deve essere di tipo permanente e costituita da un colore di sicurezza.

#### 2.2. Segnalazione occasionale

2.2.1. La segnaletica di pericoli, la chiamata di persone per un'azione specifica e lo sgombero urgente delle persone devono essere fatti in modo occasionale e, tenuto conto del principio dell'intercambiabilità e complementarità previsto al [paragrafo 3](#), per mezzo di segnali luminosi, acustici o di comunicazioni verbali.

2.2.2. La guida delle persone che effettuano manovre implicanti un rischio o un pericolo deve essere fatta in modo occasionale per mezzo di segnali gestuali o comunicazioni verbali.

### 3. INTERCAMBIABILITÀ E COMPLEMENTARITÀ DELLA SEGNALETICA

3.1. A parità di efficacia e a condizione che si provveda ad una azione specifica di informazione e formazione al riguardo, è ammessa libertà di scelta fra:

- un colore di sicurezza o un cartello, per segnalare un rischio di inciampo o caduta con dislivello;
- segnali luminosi, segnali acustici o comunicazione verbale;
- segnali gestuali o comunicazione verbale.

3.2. Determinate modalità di segnalazione possono essere utilizzate assieme, nelle combinazioni specificate di seguito:

- segnali luminosi e segnali acustici;
- segnali luminosi e comunicazione verbale;
- segnali gestuali e comunicazione verbale.

*Richiami all'Allegato XXIV, punto 3:*

- [ALL. XXIV, punto 2.2.1](#)

### 4. COLORI DI SICUREZZA

4.1. Le indicazioni della tabella che segue si applicano a tutte le segnalazioni per le quali è previsto l'uso di un colore di sicurezza.

Colore

Significato o scopo

Indicazioni e precisazioni

Rosso Segnali di divieto Atteggiamenti pericolosi

Pericolo - allarme Alt, arresto, dispositivi di interruzione d'emergenza Sgombero

Materiali e attrezzature antincendio Identificazione e ubicazione

Giallo o Giallo-arancio Segnali di avvertimento Attenzione, cautela Verifica

Azzurro Segnali di prescrizione Comportamento o azione specifica - obbligo di portare un mezzo di sicurezza personale  
Verde Segnali di salvataggio o di soccorso Porte, uscite, percorsi, materiali, postazioni, locali  
Situazione di sicurezza Ritorno alla normalità <sup>24</sup>

Colore	Significato o scopo	Indicazioni e precisazioni
Rosso	Segnali di divieto	Atteggiamenti pericolosi
	Pericolo - allarme	Alt; arresto; dispositivi di interruzione d'emergenza; sgombero
	Materiali e attrezzature antincendio	Identificazione e ubicazione
Giallo o Giallo-arancio	Segnali di avvertimento	Attenzione; cautela; verifica
Azzurro	Segnali di prescrizione	Comportamento o azione specifica - obbligo di portare un mezzo di sicurezza personale
Verde	Segnali di salvataggio o di soccorso	Porte; uscite; percorsi; materiali; postazioni; locali
	Situazione di sicurezza	Ritorno alla normalità

*Richiami all'Allegato XXIV, punto 4:*

- [ALL. XXIX, punto 1.3](#)

5. L'efficacia della segnaletica non deve essere compromessa da:

5.1. presenza di altra segnaletica o di altra fonte emittente dello stesso tipo che turbinò la visibilità o l'udibilità; ciò comporta, in particolare, la necessità di:

5.1.1. evitare di disporre un numero eccessivo di cartelli troppo vicini gli uni agli altri;

5.1.2. non utilizzare contemporaneamente due segnali luminosi che possano confondersi;

5.1.3. non utilizzare un segnale luminoso nelle vicinanze di un'altra emissione luminosa poco distinta;

5.1.4. non utilizzare contemporaneamente due segnali sonori;

5.1.5. non utilizzare un segnale sonoro se il rumore di fondo è troppo intenso;

5.2. cattiva progettazione, numero insufficiente, ubicazione irrazionale, cattivo stato o cattivo funzionamento dei mezzi o dei dispositivi di segnalazione.

6. I mezzi e i dispositivi segnaletici devono, a seconda dei casi, essere regolarmente puliti, sottoposti a manutenzione, controllati e riparati e, se necessario, sostituiti, affinché conservino le loro proprietà intrinseche o di funzionamento.

7. Il numero e l'ubicazione dei mezzi o dei dispositivi segnaletici da sistemare è in funzione dell'entità dei rischi, dei pericoli o delle dimensioni dell'area da coprire.

8. Per i segnali il cui funzionamento richiede una fonte di energia, deve essere garantita un'alimentazione di emergenza nell'eventualità di un'interruzione di tale energia, tranne nel caso in cui il rischio venga meno con l'interruzione stessa.

9. Un segnale luminoso o sonoro indica, col suo avviamento, l'inizio di un'azione che si richiede di effettuare; esso deve avere una durata pari a quella richiesta dall'azione.

I segnali luminosi o acustici devono essere reinseriti immediatamente dopo ogni utilizzazione.

10. Le segnalazioni luminose ed acustiche devono essere sottoposte ad una verifica del buon funzionamento e dell'efficacia reale prima di essere messe in servizio e, in seguito, con periodicità sufficiente.

11. Qualora i lavoratori interessati presentino limitazioni delle capacità uditive o visive, eventualmente a causa dell'uso di mezzi di protezione personale, devono essere adottate adeguate misure supplementari o sostitutive.

12. Le zone, i locali o gli spazi utilizzati per il deposito di quantitativi notevoli di sostanze o miscele pericolose<sup>25</sup> devono essere segnalati con un cartello di avvertimento appropriato, conformemente all'[ALLEGATO XXV, punto 3.2](#), o indicati conformemente all'[ALLEGATO XXVI, punto 1](#), tranne nel caso in cui l'etichettatura dei diversi imballaggi o recipienti stessi sia sufficiente a tale scopo.

*Richiami all'Allegato XXIV:*

- [Art. 163, co. 1](#) - [Art. 163, co. 2](#)

<sup>24</sup> La tabella di seguito riportata, tratta dalla previgente normativa, riproduce l'intendimento del testo

<sup>25</sup> Modifica introdotta dal Decreto Legislativo 15 febbraio 2016, n. 39 (GU n.61 del 14/03/2016, in vigore dal 29/03/2016).

## ALLEGATO XXV PRESCRIZIONI GENERALI PER I CARTELLI SEGNALETICI

### 1. Caratteristiche intrinseche

1.1. Forma e colori dei cartelli da impiegare sono definiti al [punto 3](#), in funzione del loro oggetto specifico (cartelli di divieto, di avvertimento, di prescrizione, di salvataggio e per le attrezzature antincendio).

1.2. I pittogrammi devono essere il più possibile semplici, con omissione dei particolari di difficile comprensione.

1.3. I pittogrammi utilizzati potranno differire leggermente dalle figure riportate al [punto 3](#) o presentare rispetto ad esse un maggior numero di particolari, purché il significato sia equivalente e non sia reso equivoco da alcuno degli adattamenti o delle modifiche apportati.

1.4. I cartelli devono essere costituiti di materiale il più possibile resistente agli urti, alle intemperie ed alle aggressioni dei fattori ambientali.

1.5. Le dimensioni e le proprietà colorimetriche e fotometriche dei cartelli devono essere tali da garantirne una buona visibilità e comprensione.

1.5.1. Per le dimensioni si raccomanda di osservare la seguente formula:  $A > L^2/2000^{26}$

Ove A rappresenta la superficie del cartello espressa in m<sup>2</sup> ed L è la distanza, misurata in metri, alla quale il cartello deve essere ancora riconoscibile. La formula è applicabile fino ad una distanza di circa 50 metri.

1.5.2. Per le caratteristiche cromatiche e fotometriche dei materiali si rinvia alla normativa di buona tecnica dell'UNI.

*Richiami all'Allegato XXV, punto 1:*

- [ALL. XXVI, punto 3](#) - [ALL. XXVI, punto 5](#) - [ALL. XXIX, punto 1.4](#)

### 2. Condizioni d'impiego

2.1. I cartelli vanno sistemati tenendo conto di eventuali ostacoli, ad un'altezza e in una posizione appropriata rispetto all'angolo di visuale, all'ingresso alla zona interessata in caso di rischio generico ovvero nelle immediate adiacenze di un rischio specifico o dell'oggetto che s'intende segnalare e in un posto bene illuminato e facilmente accessibile e visibile.

*Ferme restando le disposizioni di cui al presente decreto*, in caso di cattiva illuminazione naturale sarà opportuno utilizzare colori fosforescenti, materiali riflettenti o illuminazione artificiale.

2.2. Il cartello va rimosso quando non sussiste più la situazione che ne giustificava la presenza.

*Richiami all'Allegato XXV, punto 2:*

- [ALL. XXVI, punto 3](#)

### 3. Cartelli da utilizzare

#### 3.1. Cartelli di divieto

Caratteristiche intrinseche:

- forma rotonda,

- pittogramma nero su fondo bianco; bordo e banda (verso il basso da sinistra a destra lungo il simbolo, con un'inclinazione di 45°) rossi (il rosso deve coprire almeno il 35% della superficie del cartello).

---

<sup>26</sup> Formula corretta nella notazione anche in base al confronto con la previgente normativa (ex. D.Lgs. 493/96 all. II)



### 3.2. Cartelli di avvertimento<sup>27</sup>

Caratteristiche intrinseche:

- forma triangolare,
- pittogramma nero su fondo giallo, bordo nero (il giallo deve coprire almeno il 50% della superficie del cartello).



<sup>27</sup> Con Decreto Legislativo 15 febbraio 2016, n. 39 (GU n.61 del 14/03/2016, in vigore dal 29/03/2016) è soppresso il cartello di avvertimento «sostanze nocive e irritanti» ed è aggiunta la seguente nota collegata al segnale di avvertimento «Pericolo generico»: «Questo cartello di avvertimento *non* deve essere utilizzato per mettere in guardia le persone circa le sostanze chimiche o miscele pericolose, fatta eccezione nei casi in cui il cartello di avvertimento è utilizzato conformemente alla presente sezione per indicare i depositi di sostanze o miscele pericolose.

### 3.3. Cartelli di prescrizione

Caratteristiche intrinseche:

- forma rotonda,
- pittogramma bianco su fondo azzurro (l'azzurro deve coprire almeno il 50% della superficie del cartello).



### 3.4. Cartelli di salvataggio

Caratteristiche intrinseche:

- forma quadrata o rettangolare,
- pittogramma bianco su fondo verde (il verde deve coprire almeno il 50% della superficie del cartello).





### 3.5. Cartelli per le attrezzature antincendio

Caratteristiche intrinseche:

- forma quadrata o rettangolare,
- pittogramma bianco su fondo rosso (il rosso deve coprire almeno il 50% della superficie del cartello).



#### CIRCOLARI

[Circolare n. 30/2013 del 16/07/2013 -Oggetto: Segnaletica di sicurezza - D.Lgs. n. 81/2008 e s.m.i., Allegato XXV - Prescrizioni generali. Uso e rispondenza dei pittogrammi con la norma UNI EN ISO 7010:2012 - Chiarimenti.](#)

Richiami all'Allegato XXV, punto 3:

[- ALL. XXIV, punto 12](#) - [ALL. XXV, punto 1.1](#) - [ALL. XXV, punto 1.3](#) - [ALL. XXVII, punto 4](#)

Richiami all'Allegato XXV:

[- Art. 163, co. 1](#) - [Art. 163, co. 2](#) - [ALL. XXIV, punto 1.1](#) - [ALL. XXVI, punto 1](#)

## ALLEGATO XXVI PRESCRIZIONI PER LA SEGNALETICA DEI CONTENITORI E DELLE TUBAZIONI

1. I recipienti utilizzati sui luoghi di lavoro e contenenti sostanze o miscele<sup>28</sup> classificate come pericolose conformemente ai criteri relativi a una delle classi di pericolo fisico o di pericolo per la salute in conformità del regolamento (CE) n. 1272/2008 nonché i recipienti utilizzati per il magazzinaggio di tali sostanze o miscele pericolose<sup>29</sup> e le tubazioni visibili che servono a contenere o a trasportare tali sostanze o miscele pericolose<sup>30</sup> devono essere etichettati con i pertinenti pittogrammi di pericolo in conformità di tale regolamento.

Il primo comma non si applica ai recipienti utilizzati sui luoghi di lavoro per una breve durata né a quelli il cui contenuto cambia frequentemente, a condizione che si prendano provvedimenti alternativi idonei, in particolare azioni di informazione e/o di formazione, che garantiscano un livello identico di protezione.

L'etichettatura di cui al primo comma può essere:

- sostituita da cartelli di avvertimento di cui all'[ALLEGATO XXV](#) che riportino lo stesso pittogramma o simbolo; se non esiste alcun cartello di avvertimento equivalente nella [sezione 3.2 dell'allegato XXV](#), deve essere utilizzato il pertinente pittogramma di pericolo di cui all'allegato V del regolamento (CE) n. 1272/2008;
- completata da ulteriori informazioni, quali il nome e/o la formula della sostanza o miscela pericolosa<sup>31</sup> e dai dettagli sui rischi connessi;
- completata o sostituita, per quanto riguarda il trasporto di recipienti sul luogo di lavoro, da cartelli che siano applicabili in tutta l'Unione per il trasporto di sostanze o miscele pericolose<sup>32, 33</sup>.

*Richiami all'Allegato XXVI, punto 1:*

[- ALL. XXIV, punto 12](#) - [ALL. XXVI, punto 3](#) - [ALL. XXVI, punto 4](#) - [ALL. XXVI, punto 5](#)

2. La segnaletica di cui sopra deve essere applicata come segue:

- sul lato visibile o sui lati visibili;
- in forma rigida, autoadesiva o verniciata.

*Richiami all'Allegato XXVI, punto 2:*

[- ALL. XXVI, punto 4](#)

3. All'etichettatura di cui al [punto 1 che precede](#) si applicano, se del caso, i criteri in materia di caratteristiche intrinseche previsti all'[ALLEGATO XXV, punto 1.4](#) e le condizioni di impiego di cui all'[ALLEGATO XXV, punto 2](#), riguardanti i cartelli di segnalazione.

*Richiami all'Allegato XXVI, punto 3:*

[- ALL. XXVI, punto 4](#)

4. L'etichettatura utilizzata sulle tubazioni deve essere applicata, fatte salvi i [punti 1, 2 e 3](#), in modo visibile vicino ai punti che presentano maggiore pericolo, quali valvole e punti di raccordo, e deve comparire ripetute volte.

5. Le zone, i locali o gli spazi utilizzati per il deposito di quantitativi notevoli di sostanze o miscele pericolose devono essere segnalati con un cartello di avvertimento appropriato, conformemente all'[ALLEGATO XXV, punto 3.2](#), o indicati conformemente al [punto 1](#) del presente allegato, tranne nel caso in cui l'etichettatura dei diversi imballaggi o recipienti stessi sia sufficiente a tale scopo.

Se non esiste alcun cartello di avvertimento equivalente nella [sezione 3.2 dell'allegato XXV](#) per mettere in guardia dalle sostanze chimiche o miscele pericolose, occorre utilizzare il pertinente pittogramma di pericolo, di cui all'allegato V del regolamento (CE) n. 1272/2008 del Parlamento europeo e del Consiglio.

I cartelli o l'etichettatura di cui sopra vanno applicati, secondo il caso, nei pressi dell'area di magazzinaggio o sulla porta di accesso al locale di magazzinaggio.<sup>34</sup>

*Richiami all'Allegato XXVI:*

[- Art. 163, co. 1](#) - [Art. 163, co. 2](#) - [ALL. XXIV, punto 1.1](#) - [ALL. XXIV, punto 2.1.2](#)

<sup>28</sup> Modifica introdotta dal Decreto Legislativo 15 febbraio 2016, n. 39 (GU n.61 del 14/03/2016, in vigore dal 29/03/2016).

<sup>29</sup> Modifica introdotta dal Decreto Legislativo 15 febbraio 2016, n. 39 (GU n.61 del 14/03/2016, in vigore dal 29/03/2016).

<sup>30</sup> Modifica introdotta dal Decreto Legislativo 15 febbraio 2016, n. 39 (GU n.61 del 14/03/2016, in vigore dal 29/03/2016).

<sup>31</sup> Modifica introdotta dal Decreto Legislativo 15 febbraio 2016, n. 39 (GU n.61 del 14/03/2016, in vigore dal 29/03/2016).

<sup>32</sup> Modifica introdotta dal Decreto Legislativo 15 febbraio 2016, n. 39 (GU n.61 del 14/03/2016, in vigore dal 29/03/2016).

<sup>33</sup> Sezione così modificata dal Decreto Legislativo 15 febbraio 2016, n. 39 (GU n.61 del 14/03/2016, in vigore dal 29/03/2016).

<sup>34</sup> Sezione così modificata dal Decreto Legislativo 15 febbraio 2016, n. 39 (GU n.61 del 14/03/2016, in vigore dal 29/03/2016).

## **ALLEGATO XXVII**

### **PRESCRIZIONI PER LA SEGNALETICA DESTINATA AD IDENTIFICARE E AD INDICARE L'UBICAZIONE DELLE ATTREZZATURE ANTINCENDIO**

1. Premessa

Il [presente ALLEGATO](#) si applica alle attrezzature destinate in via esclusiva alla lotta antincendio.

2. Le attrezzature antincendio devono essere identificate mediante apposita colorazione ed un cartello indicante la loro ubicazione o mediante colorazione delle posizioni in cui sono sistemate o degli accessi a tali posizioni.

3. Il colore d'identificazione di queste attrezzature è il rosso.

La superficie in rosso dovrà avere ampiezza sufficiente per consentire un'agevole identificazione.

4. I cartelli descritti all'[ALLEGATO XXV, punto 3.5](#) devono essere utilizzati per indicare l'ubicazione delle attrezzature in questione.

*Richiami all'Allegato XXVII:*

*- [Art. 163, co. 1](#) - [Art. 163, co. 2](#) - [ALL. XXIV, punto 1.1](#)*

## **ALLEGATO XXVIII**

### **PRESCRIZIONI PER LA SEGNALEZIONE DI OSTACOLI E DI PUNTI DI PERICOLO E PER LA SEGNALEZIONE DELLE VIE DI CIRCOLAZIONE**

#### ***1. Segnalazione di ostacoli e di punti di pericolo***

1.1. Per segnalare i rischi di urto contro ostacoli, di cadute di oggetti e di caduta da parte delle persone entro il perimetro delle aree edificate dell'impresa cui i lavoratori hanno accesso nel corso del lavoro, si usa il giallo alternato al nero ovvero il rosso alternato al bianco.

1.2. Le dimensioni della segnalazione andranno commisurate alle dimensioni dell'ostacolo o del punto pericoloso che s'intende segnalare.

1.3. Le sbarre gialle e nere ovvero rosse e bianche dovranno avere un'inclinazione di circa 45° e dimensioni più o meno uguali fra loro.

1.4. Esempio:



#### ***2. Segnalazione delle vie di circolazione***

2.1. Qualora l'uso e l'attrezzatura dei locali lo rendano necessario per la tutela dei lavoratori, le vie di circolazione dei veicoli devono essere chiaramente segnalate con strisce continue di colore ben visibile, preferibilmente bianco o giallo, in rapporto al colore del pavimento.

2.2. L'ubicazione delle strisce dovrà tenere conto delle distanze di sicurezza necessarie tra i veicoli che possono circolare e tutto ciò che può trovarsi nelle loro vicinanze nonché tra i pedoni e i veicoli.

2.3. Le vie permanenti situate all'esterno nelle zone edificate vanno parimenti segnalate, nella misura in cui ciò si renda necessario, a meno che non siano provviste di barriere o di una pavimentazione appropriate.

*Richiami all'Allegato XXVIII:*

*- [Art. 163, co. 1](#) - [Art. 163, co. 2](#) - [Art. 163, co. 3](#) - [ALL. XXIV, punto 1.1](#)*

## ALLEGATO XXIX PRESCRIZIONI PER I SEGNALI LUMINOSI

### **1. Proprietà intrinseche**

- 1.1. La luce emessa da un segnale deve produrre un contrasto luminoso adeguato al suo ambiente, in rapporto alle condizioni d'impiego previste, senza provocare abbagliamento per intensità eccessiva o cattiva visibilità per intensità insufficiente.
- 1.2. La superficie luminosa emettitrice del segnale può essere di colore uniforme o recare un simbolo su un fondo determinato.
- 1.3. Il colore uniforme deve corrispondere alla tabella dei significati dei colori riportata all'[ALLEGATO XXIV, punto 4.](#)
- 1.4. Quando il segnale reca un simbolo, quest'ultimo dovrà rispettare, per analogia, le regole ad esso applicabili, riportate all'[ALLEGATO XXV.](#)

### **2. Regole particolari d'impiego**

- 2.1. Se un dispositivo può emettere un segnale continuo ed uno intermittente, il segnale intermittente sarà impiegato per indicare, rispetto a quello continuo, un livello più elevato di pericolo o una maggiore urgenza dell'intervento o dell'azione richiesta od imposta.  
La durata di ciascun lampo e la frequenza dei lampeggiamenti di un segnale luminoso andranno calcolate in modo da garantire una buona percezione del messaggio, e da evitare confusioni sia con differenti segnali luminosi che con un segnale luminoso continuo.
- 2.2. Se al posto o ad integrazione di un segnale acustico si utilizza un segnale luminoso intermittente, il codice del segnale dovrà essere identico.
- 2.3. Un dispositivo destinato ad emettere un segnale luminoso utilizzabile in caso di pericolo grave andrà munito di comandi speciali o di lampada ausiliaria.

*Richiami all'Allegato XXIX:*

*- [Art. 163, co. 1](#) - [Art. 163, co. 2](#) - [ALL. XXIV, punto 1.1](#)*



## ALLEGATO XXX PRESCRIZIONI PER I SEGNALI ACUSTICI

### **1. Proprietà intrinseche**

1.1. Un segnale acustico deve:

- a) avere un livello sonoro nettamente superiore al rumore di fondo, in modo da essere udibile, senza tuttavia essere eccessivo o doloroso;
- b) essere facilmente riconoscibile in rapporto particolarmente alla durata degli impulsi ed alla separazione fra impulsi e serie di impulsi, e distinguersi nettamente, da una parte, da un altro segnale acustico e, dall'altra, dai rumori di fondo.

1.2. Nei casi in cui un dispositivo può emettere un segnale acustico con frequenza costante e variabile, la frequenza variabile andrà impiegata per segnalare, in rapporto alla frequenza costante, un livello più elevato di pericolo o una maggiore urgenza dell'intervento o dell'azione sollecitata o prescritta.

### **2. Codice da usarsi**

Il suono di un segnale di sgombero deve essere continuo.

*Richiami all'Allegato XXX:*

- [Art. 163, co. 1](#) - [Art. 163, co. 2](#) - [ALL. XXIV, punto 1.1](#)

## ALLEGATO XXXI PRESCRIZIONI PER LA COMUNICAZIONE VERBALE

### 1. *Proprietà intrinseche*

1.1. La comunicazione verbale s'instaura fra un parlante o un emettitore e uno o più ascoltatori, in forma di testi brevi, di frasi, di gruppi di parole o di parole isolate, eventualmente in codice.

1.2. I messaggi verbali devono essere il più possibile brevi, semplici e chiari; la capacità verbale del parlante e le facoltà uditive di chi ascolta devono essere sufficienti per garantire una comunicazione verbale sicura.

1.3. La comunicazione verbale può essere diretta (impiego della voce umana) o indiretta (voce umana o sintesi vocale diffusa da un mezzo appropriato).

### 2. *Regole particolari d'impiego*

2.1. Le persone interessate devono conoscere bene il linguaggio utilizzato per essere in grado di *pronunciare* e comprendere correttamente il messaggio verbale e adottare, in funzione di esso, un comportamento adeguato nel campo della sicurezza e della salute.

2.2. Se la comunicazione verbale è impiegata in sostituzione o ad integrazione dei segnali gestuali, si dovrà far uso di parole chiave, come:

- via: per indicare che si è assunta la direzione dell'operazione;
- alt: per interrompere o terminare un movimento;
- ferma: per arrestare le operazioni;
- solleva: per far salire un carico;
- abbassa: per far scendere un carico;
- avanti |
- indietro | (se necessario, questi ordini andranno coordinati con codici gestuali corrispondenti);
- a destra |
- a sinistra: |
- attenzione: per ordinare un alt o un arresto d'urgenza;
- presto: per accelerare un movimento per motivi di sicurezza<sup>35</sup>.

- via:	per indicare che si è assunta la direzione dell'operazione;
- alt:	per interrompere o terminare un movimento;
- ferma:	per arrestare le operazioni;
- solleva:	per far salire un carico;
- abbassa:	per far scendere un carico;
- avanti:	(se necessario, questi ordini andranno coordinati con codici gestuali corrispondenti);
- indietro:	
- a destra:	
- a sinistra:	
- attenzione:	per ordinare un alt o un arresto d'urgenza;
- presto:	per accelerare un movimento per motivi di sicurezza.

*Richiami all'Allegato XXI:*

- [Art. 163, co. 1](#) - [Art. 163, co. 2](#) - [ALL. XXIV, punto 1.1](#)

<sup>35</sup> La tabella di seguito riportata, tratta dall'analogica previgente normativa, riproduce l'intendimento del testo

## ALLEGATO XXXII PRESCRIZIONI PER I SEGNALI GESTUALI

### 1. Proprietà

Un segnale gestuale deve essere preciso, semplice, ampio, facile da eseguire e da comprendere e nettamente distinto da un altro segnale gestuale.

L'impiego contemporaneo delle due braccia deve farsi in modo simmetrico e per un singolo segnale gestuale.

I gesti impiegati, nel rispetto delle caratteristiche sopra indicate, potranno variare leggermente o essere più particolareggiati rispetto alle figurazioni riportate al [punto 3](#), purché il significato e la comprensione siano per lo meno equivalenti.

### 2. Regole particolari d'impiego

2.1. La persona che emette i segnali, detta "segnalatore", impartisce, per mezzo di segnali gestuali, le istruzioni di manovra al destinatario dei segnali, detto "operatore".

2.2. Il segnalatore deve essere in condizioni di seguire con gli occhi la totalità delle manovre, senza essere esposto a rischi a causa di esse.

2.3. Il segnalatore deve rivolgere la propria attenzione esclusivamente al comando delle manovre e alla sicurezza dei lavoratori che si trovano nelle vicinanze.

2.4 Se non sono soddisfatte le condizioni di cui al [punto 2.2](#), occorrerà prevedere uno o più segnalatori ausiliari.

2.5. Quando l'operatore non può eseguire con le dovute garanzie di sicurezza gli ordini ricevuti, deve sospendere la manovra in corso e chiedere nuove istruzioni.

2.6. Accessori della segnalazione gestuale.

Il segnalatore deve essere individuato agevolmente dall'operatore.

Il segnalatore deve indossare o impugnare uno o più elementi di riconoscimento adatti, come giubbotto, casco, manicotti, bracciali, palette.



Gli elementi di riconoscimento sono di colore vivo, preferibilmente unico, e riservato esclusivamente al segnalatore.

### 3. Gesti convenzionali da utilizzare



Premessa:

La serie dei gesti convenzionali che si riporta di seguito non pregiudica la possibilità di impiego di altri sistemi di codici applicabili a livello comunitario, in particolare in certi settori nei quali si usino le stesse manovre.

#### A. Gesti generali

Significato	Descrizione	Figura
INIZIO Attenzione Presenza di comando	Le due braccia sono aperte in senso orizzontale, le palme delle mani rivolte in avanti	
ALT Interruzione Fine del movimento	Il braccio destro è teso verso l'alto, con la palma della mano destra rivolta in avanti	
FINE delle operazioni	Le due mani sono giunte all'altezza del petto	

**B. Movimenti verticali**

Significato	Descrizione	Figura
COLLEARE	Il braccio destro, flesso verso l'alto, con la palma della mano destra rivolta in avanti, descrive lentamente un arco.	
REGRESSARE	Il braccio destro, flesso verso il basso, con la palma della mano destra rivolta verso il basso, descrive lentamente un arco.	
DISTANZA VERTICALE	Le mani indicano la distanza.	

**C. Movimenti orizzontali**

Significato	Descrizione	Figura
AVANZARE	Entrambe le braccia sono piegate; le palme delle mani rivolte all'indietro; gli avambracci compiono movimenti ampi in direzione del corpo.	
RETROCEDERE	Entrambe le braccia piegate; le palme delle mani rivolte in avanti; gli avambracci compiono movimenti ampi allontanando dal corpo.	
A DESTRA rispetto al segnalatore	Il braccio destro, flesso più o meno lungo l'orizzontale, con la palma della mano destra rivolta verso il basso, compie piccoli movimenti lenti nella direzione.	
A SINISTRA rispetto al segnalatore	Il braccio sinistro, flesso più o meno in orizzontale, con la palma della mano sinistra rivolta verso il basso, compie piccoli movimenti lenti nella direzione.	
DISTANZA ORIZZONTALE	Le mani indicano la distanza.	

**D. Pericolo**

Significato	Descrizione	Figura
PERICOLO Atto di arresto di emergenza	Entrambe le braccia flesse verso l'alto; le palme delle mani rivolte in avanti.	
MOVIMENTO RAPIDO	I gesti convenzionali utilizzati per indicare i movimenti sono effettuati con maggiore rapidità.	
MOVIMENTO LENTO	I gesti convenzionali utilizzati per indicare i movimenti sono effettuati molto lentamente.	

Richiami all'Allegato XXXII, punto 3:

- [ALL. XXXII, punto 1](#)

Richiami all'Allegato XXXII:

- [Art. 163, co. 1](#) - [Art. 163, co. 2](#) - [ALL. XXIV, punto 1.1](#)

## ALLEGATO XXXIII MOVIMENTAZIONE MANUALE DEI CARICHI

La prevenzione del rischio di patologie da sovraccarico biomeccanico, in particolare dorso-lombari, connesse alle attività lavorative di movimentazione manuale dei carichi dovrà considerare, in modo integrato, il complesso degli elementi di riferimento e dei fattori individuali di rischio riportati nel [presente ALLEGATO](#).

### ELEMENTI DI RIFERIMENTO

#### 1. CARATTERISTICHE DEL CARICO

La movimentazione manuale di un carico può costituire un rischio di patologie da sovraccarico biomeccanico, in particolare dorso-lombari nei seguenti casi:

- il carico è troppo pesante;
- è ingombrante o difficile da afferrare;
- è in equilibrio instabile o il suo contenuto rischia di spostarsi;
- è collocato in una posizione tale per cui deve essere tenuto o maneggiato a una certa distanza dal tronco o con una torsione o inclinazione del tronco;
- può, a motivo della struttura esterna e/o della consistenza, comportare lesioni per il lavoratore, in particolare in caso di urto.

#### 2. SFORZO FISICO RICHIESTO

Lo sforzo fisico può presentare rischi di patologie da sovraccarico biomeccanico, in particolare dorso-lombari nei seguenti casi:

- è eccessivo;
- può essere effettuato soltanto con un movimento di torsione del tronco;
- può comportare un movimento brusco del carico;
- è compiuto col corpo in posizione instabile.

#### 3. CARATTERISTICHE DELL'AMBIENTE DI LAVORO

Le caratteristiche dell'ambiente di lavoro possono aumentare le possibilità di rischio di patologie da sovraccarico biomeccanico, in particolare dorso-lombari nei seguenti casi:

- lo spazio libero, in particolare verticale, è insufficiente per lo svolgimento dell'attività richiesta;
- il pavimento è ineguale, quindi presenta rischi di inciampo o è scivoloso;
- il posto o l'ambiente di lavoro non consentono al lavoratore la movimentazione manuale di carichi a un'altezza di sicurezza o in buona posizione;
- il pavimento o il piano di lavoro presenta dislivelli che implicano la manipolazione del carico a livelli diversi;
- il pavimento o il punto di appoggio sono instabili;
- la temperatura, l'umidità o la ventilazione sono inadeguate.

#### 4. ESIGENZE CONNESSE ALL'ATTIVITÀ

L'attività può comportare un rischio di patologie da sovraccarico biomeccanico, in particolare dorso-lombari se comporta una o più delle seguenti esigenze:

- sforzi fisici che sollecitano in particolare la colonna vertebrale, troppo frequenti o troppo prolungati;
- pause e periodi di recupero fisiologico insufficienti;
- distanze troppo grandi di sollevamento, di abbassamento o di trasporto;
- un ritmo imposto da un processo che non può essere modulato dal lavoratore.

### FATTORI INDIVIDUALI DI RISCHIO

Fatto salvo quanto previsto dalla normativa vigente in tema di tutela e sostegno della maternità e di protezione dei giovani sul lavoro, il lavoratore può correre un rischio nei seguenti casi:

- inidoneità fisica a svolgere il compito in questione tenuto altresì conto delle differenze di genere e di età;
- indumenti, calzature o altri effetti personali inadeguati portati dal lavoratore;
- insufficienza o inadeguatezza delle conoscenze o della formazione o dell'addestramento

### RIFERIMENTI A NORME TECNICHE

Le norme tecniche della serie ISO 11228 (parti 1-2-3) relative alle attività di movimentazione manuale (sollevamento, trasporto, traino, spinta, movimentazione di carichi leggeri ad alta frequenza) sono da considerarsi tra quelle previste all'[articolo 168, comma 3](#).

*Richiami all'Allegato XXXIII:*

[- Art. 168, co. 2](#) - [- Art. 168, co. 2, lett. b](#) - [- Art. 168, co. 2, lett. c](#) - [- Art. 168, co. 2, lett. d](#) - [- Art. 168, co. 3](#) - [- Art. 169, co. 1](#)



# ALLEGATO XXXIV VIDEOTERMINALI

## REQUISITI MINIMI

### Osservazione preliminare

Gli obblighi previsti dal [presente ALLEGATO](#) si applicano al fine di realizzare gli obiettivi del [Titolo VII](#).  
I requisiti minimi previsti dal [presente ALLEGATO](#) si applicano anche alle attività di cui all'[articolo 3, comma 7](#).

### 1. Attrezzature

#### a) Osservazione generale.

L'utilizzazione in sé dell'attrezzatura non deve essere fonte di rischio per i lavoratori.

#### b) Schermo.

La risoluzione dello schermo deve essere tale da garantire una buona definizione, una forma chiara, una grandezza sufficiente dei caratteri e, inoltre, uno spazio adeguato tra essi.

L'immagine sullo schermo deve essere stabile; esente da farfallamento, tremolio o da altre forme di instabilità.

La brillantezza e/o il contrasto di luminanza tra i caratteri e lo sfondo dello schermo devono essere facilmente regolabili da parte dell'utilizzatore del videoterminale e facilmente adattabili alle condizioni ambientali.

Lo schermo deve essere orientabile ed inclinabile liberamente per adeguarsi facilmente alle esigenze dell'utilizzatore.

È possibile utilizzare un sostegno separato per lo schermo o un piano regolabile.

Sullo schermo non devono essere presenti riflessi e riverberi che possano causare disturbi all'utilizzatore durante lo svolgimento della propria attività.

Lo schermo deve essere posizionato di fronte all'operatore in maniera che, anche agendo su eventuali meccanismi di regolazione, lo spigolo superiore dello schermo sia posto un pò più in basso dell'orizzontale che passa per gli occhi dell'operatore e ad una distanza degli occhi pari a circa 50-70 cm, per i posti di lavoro in cui va assunta preferenzialmente la posizione seduta

#### c) Tastiera e dispositivi di puntamento.

La tastiera deve essere separata dallo schermo e facilmente regolabile e dotata di meccanismo di variazione della pendenza onde consentire al lavoratore di assumere una posizione confortevole e tale da non provocare l'affaticamento delle braccia e delle mani.

Lo spazio sul piano di lavoro deve consentire un appoggio degli avambracci davanti alla tastiera nel corso della digitazione, tenendo conto delle caratteristiche antropometriche dell'operatore.

La tastiera deve avere una superficie opaca onde evitare i riflessi.

La disposizione della tastiera e le caratteristiche dei tasti devono agevolare l'uso. I simboli dei tasti devono presentare sufficiente contrasto ed essere leggibili dalla normale posizione di lavoro.

Il mouse o qualsiasi dispositivo di puntamento in dotazione alla postazione di lavoro deve essere posto sullo stesso piano della tastiera, in posizione facilmente raggiungibile e disporre di uno spazio adeguato per il suo uso.

#### d) Piano di lavoro.

Il piano di lavoro deve avere una superficie a basso indice di riflessione, essere stabile, di dimensioni sufficienti a permettere una disposizione flessibile dello schermo, della tastiera, dei documenti e del materiale accessorio.

L'altezza del piano di lavoro fissa o regolabile deve essere indicativamente compresa fra 70 e 80 cm. Lo spazio a disposizione deve permettere l'alloggiamento e il movimento degli arti inferiori, nonché l'ingresso del sedile e dei braccioli se presenti.

La profondità del piano di lavoro deve essere tale da assicurare una adeguata distanza visiva dallo schermo.

Il supporto per i documenti deve essere stabile e regolabile e deve essere collocato in modo tale da ridurre al minimo i movimenti della testa e degli occhi.

#### e) Sedile di lavoro.

Il sedile di lavoro deve essere stabile e permettere all'utilizzatore libertà nei movimenti, nonché una posizione comoda. Il sedile deve avere altezza regolabile in maniera indipendente dallo schienale e dimensioni della seduta adeguate alle caratteristiche antropometriche dell'utilizzatore.

Lo schienale deve fornire un adeguato supporto alla regione dorso-lombare dell'utente. Pertanto deve essere adeguato alle caratteristiche antropometriche dell'utilizzatore e deve avere altezza e inclinazione regolabile. Nell'ambito di tali regolazioni l'utilizzatore dovrà poter fissare lo schienale nella posizione selezionata.

Lo schienale e la seduta devono avere bordi smussati. I materiali devono presentare un livello di permeabilità tali da non compromettere il comfort dell'utente e pulibili.

Il sedile deve essere dotato di un meccanismo girevole per facilitare i cambi di posizione e deve poter essere spostato agevolmente secondo le necessità dell'utilizzatore.

Un poggiatesta sarà messo a disposizione di coloro che lo desiderino per far assumere una postura adeguata agli arti inferiori. Il poggiatesta non deve spostarsi involontariamente durante il suo uso.

*f) Computer portatili.*

L'impiego prolungato dei computer portatili necessita della fornitura di una tastiera e di un mouse o altro dispositivo di puntamento esterni nonché di un idoneo supporto che consenta il corretto posizionamento dello schermo.

## **2. Ambiente**

*a) Spazio*

Il posto di lavoro deve essere ben dimensionato e allestito in modo che vi sia spazio sufficiente per permettere cambiamenti di posizione e movimenti operativi.

*b) Illuminazione*

L'illuminazione generale e specifica (lampade da tavolo) deve garantire un illuminamento sufficiente e un contrasto appropriato tra lo schermo e l'ambiente circostante, tenuto conto delle caratteristiche del lavoro e delle esigenze visive dell'utilizzatore.

Riflessi sullo schermo, eccessivi contrasti di luminanza e abbagliamenti dell'operatore devono essere evitati disponendo la postazione di lavoro in funzione dell'ubicazione delle fonti di luce naturale e artificiale.

Si dovrà tener conto dell'esistenza di finestre, pareti trasparenti o traslucide, pareti e attrezzature di colore chiaro che possono determinare fenomeni di abbagliamento diretto e/o indiretto e/o riflessi sullo schermo.

Le finestre devono essere munite di un opportuno dispositivo di copertura regolabile per attenuare la luce diurna che illumina il posto di lavoro.

*c) Rumore*

Il rumore emesso dalle attrezzature presenti nel posto di lavoro non deve perturbare l'attenzione e la comunicazione verbale.

*d) Radiazioni*

Tutte le radiazioni, eccezion fatta per la parte visibile dello spettro elettromagnetico, devono essere ridotte a livelli trascurabili dal punto di vista della tutela della sicurezza e della salute dei lavoratori

*e) Parametri microclimatici*

Le condizioni microclimatiche non devono essere causa di discomfort per i lavoratori.

Le attrezzature in dotazione al posto di lavoro non devono produrre un eccesso di calore che possa essere fonte di discomfort per i lavoratori.

## **3. Interfaccia elaboratore/uomo**

All'atto dell'elaborazione, della scelta, dell'acquisto del software, o allorché questo venga modificato, come anche nel definire le mansioni che implicano l'utilizzazione di unità videoterminali, il datore di lavoro terrà conto dei seguenti fattori:

- a) il software deve essere adeguato alla mansione da svolgere;
- b) il software deve essere di facile uso adeguato al livello di conoscenza e di esperienza dell'utilizzatore. Inoltre nessun dispositivo di controllo quantitativo o qualitativo può essere utilizzato all'insaputa dei lavoratori;
- c) il software deve essere strutturato in modo tale da fornire ai lavoratori indicazioni comprensibili sul corretto svolgimento dell'attività;
- d) i sistemi devono fornire l'informazione di un formato e ad un ritmo adeguato agli operatori;
- e) i principi dell'ergonomia devono essere applicati in particolare all'elaborazione dell'informazione da parte dell'uomo.

*Richiami all'Allegato XXXIV:*

*- [Art. 174, co. 3](#)*

## ALLEGATO XXXV AGENTI FISICI

### A. VIBRAZIONI TRASMESSE AL SISTEMA MANO-BRACCIO

#### 1. Valutazione dell'esposizione.

La valutazione del livello di esposizione alle vibrazioni trasmesse al sistema mano-braccio si basa principalmente sul calcolo del valore dell'esposizione giornaliera normalizzato a un periodo di riferimento di 8 ore, A (8), calcolato come radice quadrata della somma dei quadrati (valore totale) dei valori quadratici medi delle accelerazioni ponderate in frequenza, determinati sui tre assi ortogonali ( $a_{hw_x}$ ,  $a_{hw_y}$ ,  $a_{hw_z}$ ) conformemente alla Norma UNI EN ISO 5349-1 (2004) che viene qui adottata in toto.

Le linee guida per la valutazione delle vibrazioni dell'ISPEL e delle regioni hanno valore di norma di buona tecnica.

#### 2. Misurazione.

Qualora si proceda alla misurazione:

- a) i metodi utilizzati possono includere la campionatura, purché sia rappresentativa dell'esposizione di un lavoratore alle vibrazioni meccaniche considerate; i metodi e le apparecchiature utilizzati devono essere adattati alle particolari caratteristiche delle vibrazioni meccaniche da misurare, ai fattori ambientali e alle caratteristiche dell'apparecchio di misurazione, conformemente alla Norma ISO 5349-2 (2001);
- b) nel caso di attrezzature che devono essere tenute con entrambe le mani, la misurazione è eseguita su ogni mano. L'esposizione è determinata facendo riferimento al più alto dei due valori; deve essere inoltre fornita l'informazione relativa all'altra mano.

#### 3. Interferenze.

Le disposizioni dell'[articolo 202, comma 5, lettera d\)](#), si applicano in particolare nei casi in cui le vibrazioni meccaniche ostacolano il corretto uso manuale dei comandi o la lettura degli indicatori.

#### 4. Rischi indiretti.

Le disposizioni dell'[articolo 202, comma 5, lettera d\)](#), si applicano in particolare nei casi in cui le vibrazioni meccaniche incidono sulla stabilità delle strutture o sulla buona tenuta delle giunzioni.

#### 5. Attrezzature di protezione individuale.

Attrezzature di protezione individuale contro le vibrazioni trasmesse al sistema mano-braccio possono contribuire al programma di misure di cui all'[articolo 203, comma 1](#).

Richiami all'Allegato XXXV, parte A:

- [Art. 202, co. 3](#)

### B. VIBRAZIONI TRASMESSE AL CORPO INTERO

#### 1. Valutazione dell'esposizione.

La valutazione del livello di esposizione alle vibrazioni si basa sul calcolo dell'esposizione giornaliera A (8) espressa come l'accelerazione continua equivalente su 8 ore, calcolata come il più alto dei valori quadratici medi delle accelerazioni ponderate in frequenza, determinati sui tre assi ortogonali ( $1,4 \cdot a_{w_x}$ ,  $1,4 \cdot a_{w_y}$ ,  $1 \cdot a_{w_z}$ , per un lavoratore seduto o in piedi), conformemente alla Norma ISO 2631-1 (1997) che viene qui adottata in toto.

Le linee guida per la valutazione delle vibrazioni dell'ISPEL e delle regioni hanno valore di norma di buona tecnica.

Per quanto riguarda la navigazione marittima, si prendono in considerazione, ai fini della valutazione degli effetti cronici sulla salute, solo le vibrazioni di frequenza superiore a 1 Hz.

#### 2. Misurazione.

Qualora si proceda alla misurazione, i metodi utilizzati possono includere la campionatura, purché sia rappresentativa dell'esposizione di un lavoratore alle vibrazioni meccaniche considerate. I metodi utilizzati devono essere adeguati alle particolari caratteristiche delle vibrazioni meccaniche da misurare, ai fattori ambientali e alle caratteristiche dell'apparecchio di misurazione. I metodi rispondenti a norme di buona tecnica si considerano adeguati a quanto richiesto dal [presente punto](#).

#### 3. Interferenze.

Le disposizioni dell'[articolo 202, comma 5, lettera d\)](#), si applicano in particolare nei casi in cui le vibrazioni meccaniche ostacolano il corretto uso manuale dei comandi o la lettura degli indicatori.

#### **4. Rischi indiretti.**

Le disposizioni dell'[articolo 202, comma 5, lettera d\)](#), si applicano in particolare nei casi in cui le vibrazioni meccaniche incidono sulla stabilità delle strutture o sulla buona tenuta delle giunzioni.

#### **5. Prolungamento dell'esposizione.**

Le disposizioni dell'[articolo 202, comma 5, lettera g\)](#), si applicano in particolare nei casi in cui, data la natura dell'attività svolta, un lavoratore utilizza locali di riposo e ricreazione messi a disposizione dal datore di lavoro; tranne nei casi di forza maggiore, l'esposizione del corpo intero alle vibrazioni in tali locali deve essere ridotto a un livello compatibile con le funzioni e condizioni di utilizzazione di tali locali.

*Richiami all'Allegato XXXV, parte B:*

- [Art. 202, co. 4](#)

## ALLEGATO XXXVI<sup>36</sup> CAMPI ELETTROMAGNETICI

### **Parte I - GRANDEZZE FISICHE CONCERNENTI L'ESPOSIZIONE AI CAMPI ELETTROMAGNETICI**

Le seguenti grandezze fisiche sono utilizzate per descrivere l'esposizione ai campi elettromagnetici:

**L'intensità di campo elettrico (E)** è una quantità vettoriale che corrisponde alla forza esercitata su una particella carica indipendentemente dal suo movimento nello spazio. È espressa in volt per metro ( $Vm^{-1}$ ). È necessario distinguere il campo elettrico ambientale rispetto al campo elettrico presente all'interno del corpo (in situ) a seguito dell'esposizione al campo elettrico ambientale.

**La corrente attraverso gli arti ( $I_L$ )** è la corrente che attraversa gli arti di una persona esposta a campi elettromagnetici nell'intervallo di frequenze comprese tra 10 MHz e 110 MHz a seguito del contatto con un oggetto in un campo elettromagnetico o del flusso di correnti capacitive indotte nel corpo esposto. È espressa in ampere (A).

**La corrente di contatto ( $I_c$ )** è una corrente che compare quando una persona entra in contatto con un oggetto conduttore a diverso potenziale elettrico all'interno di un campo elettromagnetico. È espressa in ampere (A). Una corrente di contatto stabile nel tempo si verifica quando la persona è in contatto continuo con un oggetto all'interno di un campo elettromagnetico. Nel momento in cui si stabilisce tale contatto, può verificarsi una scarica di scintille con correnti transitorie associate.

**La carica elettrica (Q)** è la grandezza impiegata per le scariche elettriche ed è espressa in coulomb (C).

**L'intensità di campo magnetico (H)** è una grandezza vettoriale che, insieme all'induzione magnetica, specifica un campo magnetico in qualunque punto dello spazio. È espressa in ampere per metro ( $Am^{-1}$ ).

**L'induzione magnetica (B)** è una grandezza vettoriale che determina una forza che agisce sulle cariche in movimento. È espressa in tesla (T). Nello spazio libero e nei materiali biologici l'induzione magnetica e l'intensità del campo magnetico sono intercambiabili in base alla seguente equivalenza: intensità di campo magnetico (H) pari a  $1 Am^{-1}$  = induzione magnetica (B) pari a  $4\pi \cdot 10^{-7}$  T (circa 1,25 microtesla).

**Densità di potenza (S).** Questa grandezza si impiega nel caso delle frequenze molto alte, per le quali la profondità di penetrazione nel corpo è piccola. Si tratta della potenza radiante incidente perpendicolarmente a una superficie, divisa per l'area della superficie in questione; è espressa in watt per metro quadrato ( $Wm^{-2}$ ).

**Assorbimento specifico di energia (SA).** È l'energia assorbita per unità di massa di tessuto biologico e si esprime in joule per chilogrammo ( $Jkg^{-1}$ ). Nel presente decreto, questa grandezza è utilizzata per la definizione dei limiti per gli effetti sensoriali derivanti da esposizioni a microonde pulsate.

**Tasso di assorbimento specifico di energia (SAR).** Si tratta del valore mediato, su tutto il corpo o su alcune parti di esso, del tasso di assorbimento di energia per unità di massa di tessuto corporeo, ed è espresso in watt per chilogrammo ( $Wkg^{-1}$ ). Il SAR riferito a tutto il corpo (a corpo intero) è una grandezza ampiamente accettata per porre in rapporto gli effetti termici nocivi (sanitari) all'esposizione alle radiofrequenze (RF). Oltre al valore del SAR medio a corpo intero, sono necessari anche valori del SAR locale per valutare e limitare la deposizione eccessiva di energia in parti piccole del corpo conseguenti a particolari condizioni di esposizione, quali ad esempio il caso di un individuo esposto a RF di frequenze di pochi MHz (ad esempio provenienti da riscaldatori dielettrici), e di individui esposti nel campo vicino di un'antenna.

Tra le grandezze sopra citate, possono essere misurate direttamente l'induzione magnetica (B), la corrente di contatto ( $I_c$ ), la corrente attraverso gli arti ( $I_L$ ), l'intensità di campo elettrico (E), l'intensità di campo magnetico (H) e la densità di potenza (S).

### **Parte II - EFFETTI NON TERMICI**

Valori Limite di Esposizione e Valori di Azione nell'intervallo di frequenze tra 0 Hz e 10 Mhz

#### **A. Valori Limite di Esposizione (VLE)**

I VLE per le frequenze inferiori a 1 Hz (Tabella A1) sono limiti per il campo magnetico statico, la cui misurazione non è influenzata dalla presenza del soggetto esposto.

I VLE per le frequenze comprese tra 1 Hz e 10 MHz (tabella A2) sono limiti per i campi elettrici indotti all'interno del corpo (in situ) a seguito dell'esposizione a campi elettrici e magnetici variabili nel tempo.

#### VLE per l'induzione magnetica esterna a frequenze tra 0 e 1 Hz

Il VLE relativo agli effetti sensoriali è il VLE applicabile in condizioni di lavoro normali (tabella A1) ed è correlato alla prevenzione di nausea e vertigini dovute a disturbi sull'organo dell'equilibrio, e di altri effetti fisiologici, conseguenti principalmente al movimento del soggetto esposto all'interno di un campo magnetico statico.

Il VLE relativo agli effetti sanitari in condizioni di lavoro controllate (tabella A1) è applicabile su base temporanea durante il turno di lavoro, ove giustificato dalla pratica o dal processo produttivo, purché siano state adottate le misure

<sup>36</sup> Allegato così modificato dal Decreto Legislativo 1 agosto 2016, n. 159 (GU n.192 del 18/08/2016, in vigore dal 02/09/2016).



di prevenzione di cui all'articolo 208, comma 4.

**Tabella A1**

VLE per l'induzione magnetica esterna ( $B_0$ ) per frequenze comprese tra 0 e 1 Hz

	VLE relativi agli effetti sensoriali [T]
Condizioni di lavoro normali	2
Esposizione localizzata degli arti	8
	VLE relativi agli effetti sanitari [T]
Condizioni di lavoro controllate	8

VLE relativi agli effetti sanitari per il campo elettrico interno (in situ) per frequenze comprese tra 1 Hz e 10 MHz

I VLE relativi agli effetti sanitari (tabella A2) sono correlati alla stimolazione elettrica di tutti i tessuti del sistema nervoso centrale e periferico nel corpo, compresa la testa.

**Tabella A2**

VLE relativi agli effetti sanitari per l'intensità di campo elettrico interno a frequenze comprese tra 1 Hz e 10 MHz

Intervallo di frequenza	VLE relativi agli effetti sanitari [ $Vm^{-1}$ ] (valore di picco)
1 Hz $\leq$ f < 3 kHz	1,1
3 kHz $\leq$ f $\leq$ 10 MHz	$3,8 \times 10^{-4} f$

Nota A2-1: f è la frequenza espressa in hertz (Hz).

Nota A2-2: i VLE relativi agli effetti sanitari per il campo elettrico interno sono riferiti al valore spaziale di picco sull'intero corpo del soggetto esposto.

Nota A2-3: i VLE sono valori di picco temporali che sono pari ai valori efficaci (RMS) moltiplicati per  $\sqrt{2}$  per i campi sinusoidali. Nel caso di campi non sinusoidali, la valutazione dell'esposizione effettuata ai sensi dell'articolo 209 è di norma basata sul metodo del picco ponderato, come descritto negli strumenti tecnici e specialistici per la riduzione dei livelli di rischio di cui all'articolo 28, comma 3-ter, del presente decreto. In tale ambito potranno altresì essere indicate procedure alternative di valutazione scientificamente provate e validate, che conducano a risultati comparabili.

VLE relativi agli effetti sensoriali per il campo elettrico interno (in situ) per frequenze comprese tra 1 Hz e 400 Hz

I VLE relativi agli effetti sensoriali (tabella A3) sono correlati agli effetti del campo elettrico interno sul sistema nervoso centrale nella testa, tra cui fosfeni e modifiche minori e transitorie di talune funzioni cerebrali.

**Tabella A3**

VLE relativi agli effetti sensoriali per il campo elettrico interno a frequenze comprese tra 1 Hz e 400 Hz

Intervallo di frequenza	VLE relativi agli effetti sensoriali [ $Vm^{-1}$ ] (valore di picco)
1 Hz $\leq$ f < 10 Hz	$0,7f$
10 Hz $\leq$ f < 25 Hz	0,07
25 Hz $\leq$ f $\leq$ 400 Hz	$0,0028 f$

Nota A3-1: f è la frequenza espressa in hertz (Hz).

Nota A3-2: i VLE relativi agli effetti sensoriali per il campo elettrico interno sono riferiti al valore di picco spaziale nella testa del soggetto esposto.

Nota A3-3: i VLE sono valori di picco temporali che sono pari ai valori efficaci (RMS) moltiplicati per  $\sqrt{2}$  per i campi sinusoidali. Nel caso di campi non sinusoidali, la valutazione dell'esposizione effettuata ai sensi dell'articolo 209 è di norma basata sul metodo del picco ponderato, come descritto negli strumenti tecnici e specialistici per la riduzione dei livelli di rischio di cui all'articolo 28, comma 3-ter, del presente decreto. In tale ambito potranno altresì essere indicate procedure alternative di valutazione scientificamente provate e validate, che conducano a risultati comparabili.

## **B. Valori di Azione (VA)**

I valori di azione (VA), espressi nelle grandezze fisiche misurabili di seguito riportate, consentono una valutazione semplificata della conformità ai pertinenti VLE. In particolare il rispetto dei VA garantisce il rispetto dei pertinenti VLE, mentre il superamento dei VA medesimi corrisponde all'obbligo di adottare le pertinenti misure di prevenzione e protezione di cui all'articolo 210:

- VA (E) inferiori e VA (E) superiori, per i campi elettrici ambientali variabili nel tempo, come indicati nella tabella B1;
- VA (B) inferiori e VA (B) superiori, per l'induzione magnetica ambientale variabile nel tempo, come indicati nella tabella B2;

- VA ( $I_c$ ) per la corrente di contatto, come indicati nella tabella B3;
- VA ( $B_0$ ) per l'induzione magnetica di campi magnetici statici, come indicati nella tabella B4.

I VA per E e B corrispondono ai valori del campo elettrico e magnetico imperturbati, calcolati o misurati sul posto di lavoro nello spazio occupato dal corpo del lavoratore, in assenza di questi. Il valore di  $B_0$  non è perturbato dalla presenza del soggetto esposto.

Valori di azione (VA) per esposizione a campi elettrici

I VA inferiori (tabella B1, seconda colonna) per il campo elettrico ambientale sono stabiliti al fine di prevenire scariche elettriche nell'ambiente di lavoro, e garantiscono il rispetto dei VLE (tabelle A2 e A3).

I VA superiori (tabella B1, terza colonna) garantiscono anch'essi il rispetto dei VLE (tabelle A2 e A3), ma non assicurano l'assenza di scariche elettriche a meno che non siano intraprese le misure di protezione di cui all'articolo 210, comma 5.

**Tabella B1**

VA per i campi elettrici ambientali a frequenze comprese tra 1 Hz e 10 MHz

Intervallo di frequenza	VA (E) inferiori per l'intensità del campo elettrico [ $Vm^{-1}$ ] (valori RMS)	VA (E) superiori per l'intensità del campo elettrico [ $Vm^{-1}$ ] (valori RMS)
$1 \leq f < 25$ Hz	$2,0 \times 10^4$	$2,0 \times 10^4$
$25 \leq f < 50$ Hz	$5,0 \times 10^5 / f$	$2,0 \times 10^4$
$50 \text{ Hz} \leq f < 1,64$ kHz	$5,0 \times 10^5 / f$	$1,0 \times 10^6 / f$
$1,64 \leq f < 3$ kHz	$5,0 \times 10^5 / f$	$6,1 \times 10^2$
$3 \text{ kHz} \leq f \leq 10$ MHz	$1,7 \times 10^2$	$6,1 \times 10^2$

Nota B1-1:  $f$  è la frequenza espressa in hertz (Hz).

Nota B1-2: i VA (E) inferiori e i VA (E) superiori sono valori efficaci (RMS) che sono pari ai valori di picco divisi per  $\sqrt{2}$  per i campi sinusoidali. Nel caso di campi non sinusoidali, la valutazione dell'esposizione effettuata ai sensi dell'articolo 209 è di norma basata sul metodo del picco ponderato, come descritto negli strumenti tecnici e specialistici per la riduzione dei livelli di rischio di cui all'art. 28, comma 3-ter, del presente decreto. In tale ambito potranno altresì essere indicate procedure alternative di valutazione scientificamente provate e validate, che conducano a risultati comparabili.

Nota B1-3: i VA sono intesi come valori massimi calcolati o misurati nello spazio occupato dal corpo del lavoratore. Ciò comporta una valutazione dell'esposizione conservativa e, alla conformità rispetto a detti valori massimi, consegue la conformità automatica ai VLE in tutte le condizioni di esposizione non uniformi. Al fine di semplificare la valutazione della conformità ai VLE, negli strumenti tecnici e specialistici per la riduzione dei livelli di rischio di cui all'art. 28, comma 3-ter, del presente decreto potranno essere indicati, sulla base di una dosimetria consolidata, criteri relativi alla media spaziale dei campi misurati in specifiche condizioni non uniformi, da utilizzare al posto del criterio del valore massimo spaziale. Qualora si tratti di una sorgente molto localizzata, distante pochi centimetri dal corpo, il campo elettrico interno (in situ), e la conformità ai VLE, possono essere determinati caso per caso mediante dosimetria.

Valori di azione (VA) per esposizione a campi magnetici

I VA superiori (tabella B2, terza colonna) garantiscono il rispetto dei VLE relativi agli effetti sanitari correlati alla stimolazione elettrica dei tessuti nervosi periferici e centrali (tabella A2). L'osservanza dei VA superiori assicura che non siano superati i VLE relativi agli effetti sanitari ma, se l'esposizione della testa supera i VA inferiori per esposizioni a frequenze fino a 400 Hz, sono possibili effetti sensoriali, come fosfeni o modifiche minori e transitorie dell'attività cerebrale. In tal caso, ove giustificato dalla pratica o dal processo produttivo, è possibile applicare l'articolo 208, comma 3, lettera b).

I VA inferiori (tabella B2, seconda colonna), garantiscono per le frequenze al di sotto di 400 Hz il rispetto dei VLE relativi agli effetti sensoriali (tabella A3), mentre per le frequenze al di sopra di 400 Hz coincidono con i VA superiori assicurando il rispetto dei VLE relativi agli effetti sanitari (tabella A2).

I VA per l'esposizione degli arti (tabella B2, quarta colonna) garantiscono il rispetto dei VLE per gli effetti sanitari relativi alla stimolazione elettrica dei tessuti limitatamente agli arti, tenuto conto del fatto che il campo magnetico presenta un accoppiamento più debole negli arti che nel corpo intero. Questi valori possono essere utilizzati in caso di esposizione strettamente confinata agli arti, restando ferma la necessità di valutare il rispetto dei VA su tutto il corpo del lavoratore.

**Tabella B2**

VA per i campi magnetici ambientali a frequenze comprese tra 1 Hz e 10 MHz

Intervallo di frequenza	VA (B) inferiori per l'induzione magnetica [ $\mu T$ ] (valori RMS)	VA (B) superiori per l'induzione magnetica [ $\mu T$ ] (valori RMS)	VA (B) per l'induzione magnetica per esposizione localizzata degli arti
-------------------------	---	---	---

			$[\mu T]$ (valori RMS)
$1 \leq f < 8 \text{ Hz}$	$2,0 \times 10^5 / f^2$	$3,0 \times 10^5 / f$	$9,0 \times 10^5 / f$
$8 \leq f < 25 \text{ Hz}$	$2,5 \times 10^4 / f$	$3,0 \times 10^5 / f$	$9,0 \times 10^5 / f$
$25 \leq f < 300 \text{ Hz}$	$1,0 \times 10^3$	$3,0 \times 10^5 / f$	$9,0 \times 10^5 / f$
$300 \text{ Hz} \leq f < 3 \text{ kHz}$	$3,0 \times 10^5 / f$	$3,0 \times 10^5 / f$	$9,0 \times 10^5 / f$
$3 \text{ kHz} \leq f \leq 10 \text{ MHz}$	$1,0 \times 10^2$	$1,0 \times 10^2$	$3,0 \times 10^2$

Nota B2-1:  $f$  è la frequenza espressa in Hertz (Hz).

Nota B2-2: i VA (B) inferiori e i VA (B) superiori sono valori efficaci (RMS) che sono pari ai valori di picco divisi per  $\sqrt{2}$  per i campi sinusoidali. Nel caso di campi non sinusoidali, la valutazione dell'esposizione effettuata ai sensi dell'articolo 209 è di norma basata sul metodo del picco ponderato, come descritto negli strumenti tecnici e specialistici per la riduzione dei livelli di rischio di cui all'articolo 28, comma 3-ter, del presente decreto. In tale ambito potranno altresì essere indicate procedure alternative di valutazione scientificamente provate e validate, che conducano a risultati comparabili.

Nota B2-3: i VA sono intesi come valori massimi calcolati o misurati nello spazio occupato dal corpo del lavoratore. Ciò comporta una valutazione dell'esposizione conservativa e, alla conformità rispetto a detti valori massimi, consegue la conformità automatica ai VLE in tutte le condizioni di esposizione non uniformi. Al fine di semplificare la valutazione della conformità ai VLE, negli strumenti tecnici e specialistici per la riduzione dei livelli di rischio di cui all'articolo 28, comma 3-ter, del presente decreto potranno essere indicati, sulla base di una dosimetria consolidata, criteri relativi alla media spaziale dei campi misurati in specifiche condizioni non uniformi, da utilizzare al posto del criterio del valore massimo spaziale. Qualora si tratti di una sorgente molto localizzata, distante pochi centimetri dal corpo, il campo elettrico interno (in situ), e la conformità ai VLE, possono essere determinati caso per caso mediante dosimetria.

**Tabella B3**

VA per la corrente di contatto  $I_c$

Frequenza	VA ( $I_c$ ) corrente di contatto stabile nel tempo [mA] (RMS)
fino a 2,5 kHz	1,0
$2,5 \leq f < 100 \text{ kHz}$	$0,4 f$
$100 \text{ kHz} \leq f \leq 10000 \text{ kHz}$	40

Nota B3-1:  $f$  è la frequenza espressa in kilohertz (kHz).

Valori di azione (VA) per l'induzione magnetica esterna ( $B_0$ ) di campi magnetici statici ai fini della prevenzione da effetti e rischi indiretti

**Tabella B4**

VA per l'induzione magnetica di campi magnetici statici

Rischi	VA ( $B_0$ ) [mT]
Interferenza con dispositivi impiantabili attivi, ad esempio stimolatori cardiaci	0,5
Rischio di attrazione e propulsivo nel campo periferico di sorgenti ad alta intensità (> 100 mT)	3

### Parte III - EFFETTI TERMICI

Valori Limite di Esposizione e Valori di Azione nell'intervallo di Frequenze Tra 100 KHz e 300 GHz

#### A. Valori Limite di Esposizione (VLE)

I VLE relativi agli effetti sanitari per le frequenze comprese tra 100 kHz e 6 GHz (tabella A1) sono riferiti alla potenza (energia per unità di tempo) assorbita per unità di massa di tessuto corporeo, derivante da esposizione a campi elettrici, magnetici, ed elettromagnetici.

Il VLE relativo agli effetti sensoriali per le frequenze comprese tra 0,3 e 6 GHz (tabella A2) è riferito all'energia assorbita per ogni piccola massa (10 g) di tessuto all'interno della testa, derivante da esposizione a campi elettromagnetici, ed è finalizzato alla prevenzione degli effetti uditivi provocati da esposizioni della testa a microonde pulsate.

I VLE relativi agli effetti sanitari per le frequenze superiori a 6 GHz (tabella A3) sono riferiti alla densità di potenza di onda elettromagnetica incidente sulla superficie corporea.

**Tabella A1**

VLE relativi agli effetti sanitari per esposizione a campi elettromagnetici a frequenze comprese tra 100 kHz e 6 GHz

VLE relativi agli effetti sanitari	Valori di SAR mediati per ogni periodo di sei minuti [Wkg <sup>-1</sup> ]
VLE relativo allo stress termico sistemico, espresso come SAR medio a corpo intero	0,4
VLE relativo allo stress termico localizzato nella testa e nel tronco, espresso come SAR locale (nella testa e nel tronco)	10
VLE relativo allo stress termico localizzato, negli arti, espresso come SAR locale (negli arti)	20

Nota A1-1: il rispetto dei VLE sul SAR locale deve essere assicurato in termini di valore medio su ogni elemento di massa pari a 10 g di tessuto contiguo della parte del corpo interessata; il massimo valore del SAR locale così ottenuto deve essere impiegato per la verifica di conformità con il pertinente VLE. Tali elementi di massa dovrebbero essere caratterizzati da proprietà elettriche approssimativamente omogenee. Il concetto di massa di tessuto contiguo può essere utilizzato nella dosimetria numerica, nel cui ambito può anche essere utilizzata una geometria semplificata, quale una massa cubica o sferica di tessuto, date le difficoltà pratiche di identificazione degli elementi contigui mediante misurazioni fisiche dirette.

**Tabella A2**

VLE relativo agli effetti sensoriali per esposizione a campi elettromagnetici a frequenze comprese tra 0,3 e 6 GHz

Intervallo di frequenza	Assorbimento specifico locale di energia nella testa (SA) [mJkg <sup>-1</sup> ]
0,3 ≤ f ≤ 6 GHz	10

Nota A2-1: la massa adottata per mediare l'SA locale è pari a 10 g di tessuto.

**Tabella A3**

VLE relativo agli effetti sanitari per esposizione a campi elettromagnetici di frequenze comprese tra 6 GHz e 300 GHz

Intervallo di frequenza	Densità di potenza [Wm <sup>-2</sup> ]
6 GHz ≤ f ≤ 300 GHz	50

Nota A3-1: il rispetto del VLE sulla densità di potenza deve essere garantito in termini di valore medio per ogni superficie corporea esposta di 20 cm<sup>2</sup>, con la condizione aggiuntiva che la densità di potenza mediata su ogni superficie di 1 cm<sup>2</sup> non superi il valore di 1000 Wm<sup>-2</sup>. Le densità di potenza a frequenze comprese tra 6 e 10 GHz devono inoltre essere mediate per ogni periodo di sei minuti. Al di sopra di 10 GHz la densità di potenza deve essere mediata su periodi di 68/f<sup>1,05</sup> minuti (dove f è la frequenza in GHz) per tenere conto della graduale diminuzione della profondità di penetrazione con l'aumento della frequenza.

### B. Valori di Azione (VA)

I valori di azione (VA), espressi nelle grandezze fisiche misurabili di seguito riportate, consentono una valutazione semplificata della conformità ai pertinenti VLE. In particolare il rispetto dei VA garantisce il rispetto dei pertinenti VLE, mentre il superamento dei VA medesimi corrisponde all'obbligo di adottare le pertinenti misure di prevenzione e protezione di cui all'articolo 210:

- VA (E) per i campi elettrici ambientali variabili nel tempo, come indicati nella tabella B1;
- VA (B) per l'induzione magnetica ambientale variabile nel tempo, come indicati nella tabella B1;
- VA (S) per la densità di potenza ambientale come indicati nella tabella B1;
- VA (I<sub>c</sub>) per la corrente di contatto, come indicati nella tabella B2;
- VA (I<sub>L</sub>) per la corrente attraverso gli arti, come indicati nella tabella B2.

#### Valori di azione (VA) per esposizione a campi elettrici e magnetici

I VA per E e B corrispondono ai valori del campo elettrico e magnetico imperturbati, e sono intesi come valori massimi calcolati o misurati sul posto di lavoro nello spazio occupato dal corpo del lavoratore o parti specifiche di questo. I VA (E) e VA (B) derivano dai VLE relativi al SAR e alla densità di potenza (tabelle A1 e A3). Il VA (S) viene a coincidere con il corrispondente VLE, essendo espresso nella medesima unità di misura.

**Tabella B1**

VA per i campi elettrici, magnetici ed elettromagnetici ambientali a frequenze comprese tra 100 kHz e 300 GHz

Intervallo di frequenza	VA (E) per l'intensità del campo elettrico [V/m] (RMS)	VA (B) per l'induzione magnetica [μT] (RMS)	VA (S) per la densità di potenza [W/m <sup>2</sup> ]
100 kHz ≤ f < 1 MHz	6,1 x 10 <sup>2</sup>	2,0 x 10 <sup>6</sup> / f	-

$1 \leq f < 10 \text{ MHz}$	$6,1 \times 10^3 / f$	$2,0 \times 10^6 / f$	-
$10 \leq f < 400 \text{ MHz}$	61	0,2	-
$400 \text{ MHz} \leq f < 2 \text{ GHz}$	$3 \times 10^{-3} f^{1/2}$	$1,0 \times 10^{-5} f^{1/2}$	-
$2 \leq f < 6 \text{ GHz}$	$1,4 \times 10^2$	$4,5 \times 10^{-1}$	-
$6 \leq f \leq 300 \text{ GHz}$	$1,4 \times 10^2$	$4,5 \times 10^{-1}$	50

Nota B1-1:  $f$  è la frequenza espressa in Hertz (Hz).

Nota B1-2: i  $[VA(E)]^2$  e  $[VA(B)]^2$  devono essere mediati per ogni periodo di sei minuti. Nel caso di segnali impulsivi a radiofrequenza, la densità di potenza di picco (vale a dire mediata sulla durata dell'impulso) non deve superare di 1000 volte il valore di VA (S) tabellato. Per campi a frequenze multiple l'analisi è basata sulla sommatoria dei contributi, descritta nelle norme tecniche di riferimento e negli strumenti tecnici e specialistici per la riduzione dei livelli di rischio di cui all'articolo 28, comma 3-ter.

Nota B1-3: i VA (E) e VA (B) sono intesi come valori massimi calcolati o misurati nello spazio occupato dal corpo del lavoratore. Ciò comporta una valutazione dell'esposizione conservativa e, alla conformità rispetto a detti valori massimi, consegue la conformità automatica ai VLE in tutte le condizioni di esposizione non uniformi. Al fine di semplificare la valutazione della conformità ai VLE, negli strumenti tecnici e specialistici per la riduzione dei livelli di rischio di cui all'articolo 28, comma 3-ter, del presente decreto potranno essere indicati, sulla base di una dosimetria consolidata, criteri relativi alla media spaziale dei campi misurati in specifiche condizioni non uniformi, da utilizzare al posto del criterio del valore massimo spaziale. Qualora si tratti di una sorgente molto localizzata, distante pochi centimetri dal corpo, il campo elettrico interno (in situ), e la conformità ai VLE, possono essere determinati caso per caso mediante dosimetria.

Nota B1-4: il rispetto del VA (S) per la densità di potenza deve essere garantito in termini di valore medio per ogni superficie corporea esposta di  $20 \text{ cm}^2$ , con la condizione aggiuntiva che la densità di potenza mediata su ogni superficie di  $1 \text{ cm}^2$  non superi il valore di  $1000 \text{ Wm}^{-2}$ . Le densità di potenza a frequenze comprese tra 6 e 10 GHz devono inoltre essere mediate per ogni periodo di sei minuti. Al di sopra di 10 GHz la densità di potenza deve essere mediata su periodi di  $68/f^{1,05}$  minuti (dove  $f$  è la frequenza in GHz) per tenere conto della graduale diminuzione della profondità di penetrazione con l'aumento della frequenza.

**Tabella B2**

VA per le correnti di contatto stazionarie e le correnti indotte attraverso gli arti

Intervallo di frequenza	VA ( $I_C$ ) per la corrente di contatto stabile nel tempo [mA] (RMS)	VA ( $I_L$ ) per la corrente indotta in qualsiasi arto [mA] (RMS)
$100 \text{ kHz} \leq f < 10 \text{ MHz}$	40	-
$10 \text{ MHz} \leq f \leq 110 \text{ MHz}$	40	100

Nota B2-1: il  $[VA(I_L)]^2$  deve essere mediato per ogni periodo di sei minuti.”.

Richiami all'Allegato XXXVI:

- [Art. 207, co. 1, lett. g](#) - [Art. 208, co. 1](#) - [Art. 208, co. 2](#) - [Art. 208, co. 3](#) - [Art. 208, co. 4](#) - [Art. 208, co. 5](#)



## ALLEGATO XXXVII RADIAZIONI OTTICHE

### Parte I - Radiazioni ottiche non coerenti

I valori limite di esposizione alle radiazioni ottiche, pertinenti dal punto di vista biofisico, possono essere determinati con le formule seguenti. Le formule da usare dipendono dal tipo della radiazione emessa dalla sorgente e i risultati devono essere comparati con i corrispondenti valori limite di esposizione indicati nella tabella 1.1. Per una determinata sorgente di radiazioni ottiche possono essere pertinenti più valori di esposizione e corrispondenti limiti di esposizione.

Le lettere da a) a g) si riferiscono alle corrispondenti righe della tabella 1.1.

a)	$H_{lim} = \int_0^t \int_{\lambda=380\text{ nm}}^{\lambda=400\text{ nm}} E_{\lambda}(\lambda, t) \cdot S(\lambda) \cdot d\lambda \cdot dt$	$H_{lim}$ è pertinente solo nell'intervallo da 380 a 400 nm
b)	$H_{lim} = \int_0^t \int_{\lambda=315\text{ nm}}^{\lambda=400\text{ nm}} E_{\lambda}(\lambda, t) \cdot d\lambda \cdot dt$	$H_{lim}$ è pertinente solo nell'intervallo da 315 a 400 nm
c), d)	$E = \int_{\lambda=360\text{ nm}}^{\lambda=780\text{ nm}} I_{\lambda}(\lambda) \cdot B(\lambda) \cdot d\lambda$	$E$ è pertinente solo nell'intervallo da 360 a 780 nm
e), f)	$E_c = \int_{\lambda=360\text{ nm}}^{\lambda=700\text{ nm}} E_{\lambda}(\lambda) \cdot B(\lambda) \cdot d\lambda$	$E_c$ è pertinente solo nell'intervallo da 360 a 700 nm
g), h)	$E_c = \int_{\lambda_1}^{\lambda_2} I_{\lambda}(\lambda) \cdot B(\lambda) \cdot d\lambda$	$E_c$ (tabella 1.1) per i valori appropriati di $\lambda_1$ e $\lambda_2$
m), n)	$E_{lim} = \int_{\lambda=780\text{ nm}}^{\lambda=1000\text{ nm}} E_{\lambda}(\lambda) \cdot d\lambda$	$E_{lim}$ è pertinente solo nell'intervallo da 780 a 1000 nm
o)	$H_{lim} = \int_0^t \int_{\lambda=380\text{ nm}}^{\lambda=1000\text{ nm}} E_{\lambda}(\lambda, t) \cdot d\lambda \cdot dt$	$H_{lim}$ è pertinente solo nell'intervallo da 380 a 1000 nm

Ai fini della direttiva, le formule di cui sopra possono essere sostituite dalle seguenti espressioni e dall'utilizzo dei valori discreti che figurano nelle tabelle successive:

a)	$\sum_{\lambda=380\text{ nm}}^{\lambda=400\text{ nm}} I_{\lambda}(\lambda) \cdot S(\lambda) \cdot \Delta\lambda$	$E_{lim} = E_{lim}(\lambda)$
b)	$\sum_{\lambda=315\text{ nm}}^{\lambda=400\text{ nm}} I_{\lambda}(\lambda) \cdot \Delta\lambda$	$E_{lim} = E_{lim}(\lambda)$
c), d)	$E = \sum_{\lambda=360\text{ nm}}^{\lambda=780\text{ nm}} I_{\lambda}(\lambda) \cdot \Delta\lambda$	
e), f)	$E_c = \sum_{\lambda=360\text{ nm}}^{\lambda=700\text{ nm}} E_{\lambda}(\lambda) \cdot \Delta\lambda$	
g), h)	$E_c = \sum_{\lambda_1}^{\lambda_2} I_{\lambda}(\lambda) \cdot \Delta\lambda$	$E_c$ (tabella 1.1) per i valori appropriati di $\lambda_1$ e $\lambda_2$
m), n)	$\sum_{\lambda=780\text{ nm}}^{\lambda=1000\text{ nm}} I_{\lambda}(\lambda) \cdot \Delta\lambda$	

$$o) \quad E_{\lambda, \text{eff}} = \sum_{\lambda=380\text{nm}}^{\lambda=400\text{nm}} E_{\lambda} \cdot \Delta\lambda \quad \text{e} \quad H_{\text{eff}} = E_{\text{eff}} \cdot A t$$

Note:

$E_{\lambda}(\lambda, t)$ ,  $E_{\lambda}$  *irradianza spettrale* o *densità di potenza spettrale*: la potenza radiante incidente per unità di area su una superficie, espressa in watt su metro quadrato per nanometro [ $\text{W m}^{-2} \text{nm}^{-1}$ ]; i valori di  $E_{\lambda}(\lambda, t)$  ed  $E_{\lambda}$  sono il risultato di misurazioni o possono essere forniti dal fabbricante delle attrezzature;

$E_{\text{eff}}$  *irradianza efficace (gamma UV)*: irradianza calcolata nell'intervallo di lunghezza d'onda UV da 380 a 400 nm, ponderata spettralmente con  $S(\lambda)$ , espressa in watt su metro quadrato [ $\text{W m}^{-2}$ ];

$H$  *esposizione radiante*: integrale nel tempo dell'irradianza, espresso in joule su metro quadrato [ $\text{J m}^{-2}$ ];

$H_{\text{eff}}$  *esposizione radiante efficace*: esposizione radiante ponderata spettralmente con  $S(\lambda)$ , espressa in joule su metro quadrato [ $\text{J m}^{-2}$ ];

$E_{\text{UVA}}$  *irradianza totale (UVA)*: irradianza calcolata nell'intervallo di lunghezza d'onda UVA da 315 a 400 nm, espressa in watt su metro quadrato [ $\text{W m}^{-2}$ ];

$H_{\text{UVA}}$  *esposizione radiante*: integrale o somma nel tempo e nella lunghezza d'onda dell'irradianza nell'intervallo di lunghezza d'onda UVA da 315 a 400 nm, espressa in joule su metro quadrato [ $\text{J m}^{-2}$ ];

$S(\lambda)$  *fattore di peso spettrale*: tiene conto della dipendenza dalla lunghezza d'onda degli effetti sulla salute delle radiazioni UV sull'occhio e sulla cute (tabella 1.2) [adimensionale];

$t$ ,  $A t$  *tempo, durata dell'esposizione*, espressi in secondi [s];

$\lambda$  *lunghezza d'onda*, espressa in nanometri [nm];

$\Delta\lambda$  *lunghezza di banda*, espressa in nanometri [nm], degli intervalli di calcolo o di misurazione;

$I_{\lambda}(\lambda)$ ,  $I_{\lambda}$  *irradianza spettrale della sorgente*, espressa in watt su metro quadrato per steradianno per nanometro [ $\text{W m}^{-2} \text{sr}^{-1} \text{nm}^{-1}$ ];

$R(\lambda)$  *fattore di peso spettrale*: tiene conto della dipendenza dalla lunghezza d'onda delle lesioni termiche provocate sull'occhio dalle radiazioni visibili e IRA (tabella 1.3) [adimensionale];

$I_{\text{t}}$  *irradianza efficace (lesione termica)*: irradianza calcolata ponderata spettralmente con  $R(\lambda)$ , espressa in watt su metro quadrato per steradianno [ $\text{W m}^{-2} \text{sr}^{-1}$ ];

$B(\lambda)$  *ponderazione spettrale*: tiene conto della dipendenza dalla lunghezza d'onda della lesione fotochimica provocata all'occhio dalla radiazione di luce blu (tabella 1.3) [adimensionale];

$I_{\text{b}}$  *irradianza efficace (luce blu)*: irradianza calcolata ponderata spettralmente con  $B(\lambda)$ , espressa in watt su metro quadrato per steradianno [ $\text{W m}^{-2} \text{sr}^{-1}$ ];

$E_{\text{b}}$  *irradianza efficace (luce blu)*: irradianza calcolata ponderata spettralmente con  $B(\lambda)$  espressa in watt su metro quadrato [ $\text{W m}^{-2}$ ];

$E_{\text{IR}}$  *irradianza totale (lesione termica)*: irradianza calcolata nell'intervallo di lunghezze d'onda dell'infrarosso da 780 nm a 3 000 nm, espressa in watt su metro quadrato [ $\text{W m}^{-2}$ ];

$E_{\text{vis}}$  *irradianza totale (visibile, IRA e IRB)*: irradianza calcolata nell'intervallo di lunghezze d'onda visibile e dell'infrarosso da 380 nm a 3 000 nm, espressa in watt su metro quadrato [ $\text{W m}^{-2}$ ];

$H_{\text{vis}}$  *esposizione radiante*: integrale o somma nel tempo e nella lunghezza d'onda dell'irradianza nell'intervallo di lunghezze d'onda visibile e nell'infrarosso da 380 nm a 3 000 nm, espressa in joule su metro quadrato [ $\text{J m}^{-2}$ ];

$\alpha$  *angolo sotteso*: angolo sotteso da una sorgente apparente, visto da un punto nello spazio, espresso in milliradiani (mrad). La sorgente apparente è l'oggetto reale o virtuale che forma l'immagine retinica più piccola possibile.

Tabella 1.1  
Valori limiti di esposizione per radiazioni ottiche non coerenti

Indice	Lunghezza d'onda (nm)	Valori limite di esposizione	Unità	Commenti	Parte del corpo	Rischi
a	180-400 (UVA, UVB o UVC)	$H_{lim} = 30 \cdot t$ Valore giornaliero 8 ore	$J \cdot m^{-2}$		avvicinamento oculare metallo cave	foto-geranio : eritema : cheratite : cataratto : ipertermia : glaucoma : tumori della cute
b	300-400 (UVA)	$H_{lim} = 10^4 \cdot t$ Valore giornaliero 8 ore	$J \cdot m^{-2}$		oculare e cutaneo	catarattogenesi
c	300-700 (Luce blu) (UV-A/B)	$L_{lim} = \frac{10^6}{t}$ per $t \leq 10.000 \text{ s}$	$L_{lim} = 10^3 \cdot t$ per $t > 10.000 \text{ s}$	per $t \leq 1 \text{ s}$ (rad)		
			$L_{lim} = 100$ per $t > 10.000 \text{ s}$	$W \cdot m^{-2} \cdot s^{-1}$ (secondi)		
d	300-700 (Luce blu) (UV-A/B)	$L_{lim} = 100$ per $t > 10.000 \text{ s}$	$W \cdot m^{-2} \cdot s^{-1}$		oculare e cutaneo	catarattogenesi
e	300-700 (Luce blu) (UV-A/B)	$L_{lim} = \frac{100}{t}$ per $t \leq 10.000 \text{ s}$	$L_{lim} = 10^3 \cdot t$ (secondi)	per $t > 1 \text{ s}$ (rad)		
				$L_{lim} = 100$ per $t > 10.000 \text{ s}$	$W \cdot m^{-2}$	
f	300-700 (Luce blu) (UV-A/B)	$L_{lim} = 10^4 \cdot t$ per $t > 10.000 \text{ s}$	$W \cdot m^{-2}$		oculare e cutaneo	catarattogenesi

Inizio	lunghezza d'onda (nm)	Valori limite di esposizione	(lm/s)	Condizioni	Stato del corpo	Effetto
B	380-1400 (Visibile e IR-A)	$L_0 = \frac{2,5 \cdot 10^7}{C_{\alpha}}$ per $t \leq 10^4$	$[W \cdot m^{-2} \cdot sr^{-1}]$	$C_{\alpha} = 1$ per $\alpha \leq 1,7$ radiano $C_{\alpha} = \alpha$ per $1,7 < \alpha \leq 100$ radiano $C_{\alpha} = 100$ per $\alpha > 100$ radiano $\lambda_1 = 380; \lambda_2 = 1400$	occhio umano	lesione retina
C	380-1400 (Visibile e IR-A)	$L_0 = \frac{5 \cdot 10^7}{C_{\alpha} \cdot t^{0,25}}$ per $10^4 < t \leq 10^5$	$[W \cdot m^{-2} \cdot sr^{-1}]$ $t$ : [secondi]	$C_{\alpha} = 1$ per $\alpha \leq 1,7$ radiano $C_{\alpha} = \alpha$ per $1,7 < \alpha \leq 100$ radiano $C_{\alpha} = 100$ per $\alpha > 100$ radiano campo di vista per la massima esposizione (10 rad) $\lambda_1 = 380; \lambda_2 = 1400$	occhio umano	lesione retina
D	380-1400 (Visibile e IR-A)	$L_0 = \frac{8,89 \cdot 10^6}{C_{\alpha}}$ per $t \leq 10^4$ s	$[W \cdot m^{-2} \cdot sr^{-1}]$	$C_{\alpha} = 1$ per $\alpha \leq 1,7$ radiano $C_{\alpha} = \alpha$ per $1,7 < \alpha \leq 100$ radiano $C_{\alpha} = 100$ per $\alpha > 100$ radiano campo di vista per la massima esposizione (10 rad) $\lambda_1 = 380; \lambda_2 = 1400$	occhio umano	lesione retina
E	750-400 (IR-A)	$L_0 = \frac{5 \cdot 10^7}{C_{\alpha} \cdot t^{0,25}}$ per $10^4 \mu s \leq t \leq 10^5$ s	$[W \cdot m^{-2} \cdot sr^{-1}]$ $t$ : [secondi]	$C_{\alpha} = 1$ per $\alpha \leq 1,7$ radiano $C_{\alpha} = \alpha$ per $1,7 < \alpha \leq 100$ radiano $C_{\alpha} = 100$ per $\alpha > 100$ radiano campo di vista per la massima esposizione (10 rad) $\lambda_1 = 750; \lambda_2 = 1400$	occhio umano	lesione retina
F	750-400 (IR-A)	$L_0 = \frac{8,89 \cdot 10^6}{C_{\alpha}}$ per $t \leq 10^4 \mu s$	$[W \cdot m^{-2} \cdot sr^{-1}]$	$C_{\alpha} = 1$ per $\alpha \leq 1,7$ radiano $C_{\alpha} = \alpha$ per $1,7 < \alpha \leq 100$ radiano $C_{\alpha} = 100$ per $\alpha > 100$ radiano campo di vista per la massima esposizione (10 rad) $\lambda_1 = 750; \lambda_2 = 1400$	occhio umano	lesione retina
G	750-3000 (IR-A e IR-B)	$E_0 = 18 \cdot 600 \cdot t^{-0,25}$ per $t \leq 10000$ s	$E$ : [W $\cdot m^{-2}$ ] $t$ : [secondi]	$C_{\alpha} = 1$ per $\alpha \leq 1,7$ radiano $C_{\alpha} = \alpha$ per $1,7 < \alpha \leq 100$ radiano $C_{\alpha} = 100$ per $\alpha > 100$ radiano campo di vista per la massima esposizione (10 rad) $\lambda_1 = 750; \lambda_2 = 3000$	occhio umano	lesione retina
H	750-3000 (IR-A e IR-B)	$E_0 = 1000$ per $t \leq 10000$ s	[W $\cdot m^{-2}$ ]	$C_{\alpha} = 1$ per $\alpha \leq 1,7$ radiano $C_{\alpha} = \alpha$ per $1,7 < \alpha \leq 100$ radiano $C_{\alpha} = 100$ per $\alpha > 100$ radiano campo di vista per la massima esposizione (10 rad) $\lambda_1 = 750; \lambda_2 = 3000$	occhio umano	lesione retina

Indice	Lunghezza d'onda nm	Valori limite di esposizione	Unità	Commenti	Parte del corpo	Rischio
0.	380-5000 (Visibile, IRR e IRB)	Limite = 20 000 J/m <sup>2</sup> per t < 10 s	$E_{0,8}$ [J/m <sup>2</sup> ] $t$ [secondi]		capo	irritazione

Nota 1: L'intervallo di lunghezza d'onda 300-700 nm copre in parte gli UVB, ma gli UVA e la maggior parte delle radiazioni visibili; tuttavia il rischio associato è notevolmente demeritato rispetto da capo 1.00.

Nota 2: Per la fissazione costante di sorgenti piccolissime che sottintende angoli  $\leq 11$  mrad,  $E_{0,8}$  può essere convertito in  $E_{0,2}$ . Ciò si applica di solito solo agli strumenti ottimizzati nell'occhio e realizzato sotto assistenza. Il tempo di fissazione massimo è dato da  $t_{max} = 200/E_{0,2}$  dove  $E_{0,2}$  è espressa in W/m<sup>2</sup>. Considerati i movimenti durante compiti visuali normali, questo valore non supera i 100s.



Tabella 1.2

S ( $\lambda$ ) [adimensionale], da 180 nm a 400 nm

$\lambda$ in nm	S ( $\lambda$ )	$\lambda$ in nm	S ( $\lambda$ )	$\lambda$ in nm	S ( $\lambda$ )	$\lambda$ in nm	S ( $\lambda$ )	$\lambda$ in nm	S ( $\lambda$ )
180	0,0120	224	0,1737	276	0,0434	324	0,000520	372	0,000086
181	0,0126	229	0,1819	277	0,0272	325	0,000500	373	0,000085
182	0,0132	230	0,1900	278	0,0112	326	0,000479	374	0,000080
183	0,0138	231	0,1995	279	0,8955	327	0,000459	375	0,000077
184	0,0144	232	0,2089	280	0,8800	328	0,000440	376	0,000073
185	0,0151	233	0,2188	281	0,8568	329	0,000425	377	0,000072
186	0,0158	234	0,2292	282	0,8342	330	0,000410	378	0,000069
187	0,0166	235	0,2400	283	0,8122	331	0,000396	379	0,000066
188	0,0173	236	0,2510	284	0,7908	332	0,000383	380	0,000064
189	0,0181	237	0,2624	285	0,7700	333	0,000370	381	0,000062
190	0,0190	238	0,2744	286	0,7420	334	0,000355	382	0,000059
191	0,0199	239	0,2869	287	0,7151	335	0,000340	383	0,000057
192	0,0208	240	0,3000	288	0,6891	336	0,000327	384	0,000055
193	0,0218	241	0,3111	289	0,6641	337	0,000315	385	0,000053
194	0,0228	242	0,3227	290	0,6400	338	0,000303	386	0,000051
195	0,0239	243	0,3347	291	0,6186	339	0,000291	387	0,000049
196	0,0250	244	0,3471	292	0,5980	340	0,000280	388	0,000047
197	0,0262	245	0,3600	293	0,5780	341	0,000271	389	0,000046
198	0,0274	246	0,3730	294	0,5587	342	0,000263	390	0,000044
199	0,0287	247	0,3865	295	0,5400	343	0,000255	391	0,000042
200	0,0300	248	0,4005	296	0,4984	344	0,000248	392	0,000041
201	0,0334	249	0,4150	297	0,4600	345	0,000240	393	0,000039
202	0,0371	250	0,4300	298	0,3989	346	0,000231	394	0,000037
203	0,0412	251	0,4465	299	0,3459	347	0,000223	395	0,000036
204	0,0459	252	0,4637	300	0,3000	348	0,000215	396	0,000035
205	0,0510	253	0,4815	301	0,2210	349	0,000207	397	0,000033
206	0,0551	254	0,5000	302	0,1629	350	0,000200	398	0,000032
207	0,0595	255	0,5200	303	0,1200	351	0,000191	399	0,000031
208	0,0643	256	0,5437	304	0,0849	352	0,000183	400	0,000030
209	0,0694	257	0,5685	305	0,0600	353	0,000175		
210	0,0750	258	0,5945	306	0,0454	354	0,000167		
211	0,0786	259	0,6216	307	0,0341	355	0,000160		
212	0,0824	260	0,6500	308	0,0260	356	0,000153		
213	0,0869	261	0,6792	309	0,0197	357	0,000147		
214	0,0906	262	0,7098	310	0,0150	358	0,000141		
215	0,0950	263	0,7417	311	0,0111	359	0,000136		
216	0,0995	264	0,7751	312	0,0081	360	0,000130		
217	0,1043	265	0,8100	313	0,0060	361	0,000126		
218	0,1093	266	0,8449	314	0,0042	362	0,000122		
219	0,1145	267	0,8812	315	0,0030	363	0,000118		
220	0,1200	268	0,9192	316	0,0024	364	0,000114		
221	0,1257	269	0,9587	317	0,0020	365	0,000110		
222	0,1316	270	1,0000	318	0,0016	366	0,000106		
223	0,1378	271	0,9919	319	0,0012	367	0,000103		
224	0,1444	272	0,9838	320	0,0010	368	0,000099		
225	0,1500	273	0,9758	321	0,000819	369	0,000096		
226	0,1583	274	0,9679	322	0,000670	370	0,000093		
227	0,1658	275	0,9600	323	0,000540	371	0,000090		

Tavola 1.1

B (λ), R (λ) [adimensionale], da 380 nm a 1400 nm

λ in nm	B (λ)	R (λ)
380 <λ< 380	0,01	
380	0,01	0,1
385	0,013	0,13
390	0,015	0,15
395	0,018	0,18
400	0,02	0,2
405	0,2	2
410	0,3	3
415	0,35	3,5
420	0,4	4
425	0,45	4,5
430	0,5	5
435	0,55	5,5
440	0,6	6
445	0,65	6,5
450	0,7	7
455	0,75	7,5
460	0,8	8
465	0,85	8,5
470	0,9	9
475	0,95	9,5
480	1,0	10
485	1,05	10,5
490	1,1	11
495	1,15	11,5
500	1,2	12
500 <λ< 600	1,000	1
600 <λ< 700	0,001	1
700 <λ< 1050	—	10,000 (1000)
1050 <λ< 1150	—	0,2
1150 <λ< 1300	—	0,25 (0,250000)
1300 <λ< 1400	—	0,01

Richiami all'Allegato XXXVII, parte I:  
- [Art. 215, co. 1](#)

## Parte II - Radiazioni Laser

### Radiazioni laser

I valori di esposizione alle radiazioni ottiche, pertinenti dal punto di vista biofisico, possono essere determinati con le formule seguenti. La formula da usare dipende dalla lunghezza d'onda e dalla durata delle radiazioni emesse dalla sorgente e i risultati devono essere comparati con i corrispondenti valori limite di esposizione di cui alle tabelle da 2.2 a 2.4. Per una determinata sorgente di radiazione laser possono essere pertinenti più valori di esposizione e corrispondenti limiti di esposizione.

I coefficienti usati come fattori di calcolo nelle tabelle da 2.2 a 2.4 sono riportati nella tabella 2.5 e i fattori di correzione per l'esposizione ripetuta nella tabella 2.6.

$$E = \frac{dP}{dA} \quad [\text{W m}^{-2}]$$

$$H = \int_0^t E(t) \cdot dt \quad [\text{J m}^{-2}]$$

Note:

$dP$  potenza, espressa in watt [W];

$dA$  superficie, espressa in metri quadrati [ $\text{m}^2$ ];

$E(t)$ ,  $E$  irradianza o densità di potenza: la potenza radiante incidente per unità di area su una superficie generalmente espressa in watt su metro quadrato [ $\text{W m}^{-2}$ ]. I valori  $E(t)$  ed  $E$  sono il risultato di misurazioni o possono essere indicati dal fabbricante delle attrezzature;

$H$  esposizione radiante: integrale nel tempo dell'irradianza, espressa in joule su metro quadrato [ $\text{J m}^{-2}$ ];

$t$  tempo, durata dell'esposizione, espressa in secondi [s];

$\lambda$  lunghezza d'onda, espressa in nanometri [nm];

$\psi$  angolo del cono che limita il campo di vista per la misurazione, espresso in milliradiani [mrad];

$\psi_m$  campo di vista per la misurazione, espresso in milliradiani [mrad];

$\alpha$  angolo sotteso da una sorgente, espresso in milliradiani [mrad];

apertura limite: superficie circolare su cui si basa la media dell'irradianza e dell'esposizione radiante;

$G$  radianza integrata: integrale della radianza su un determinato tempo di esposizione, espresso come energia radiante per unità di area di una superficie radiante per unità dell'angolo solido di emissione, espressa in joule su metro quadrato per steradiano [ $\text{J m}^{-2} \text{sr}^{-1}$ ].

Tabella 2.1

**Rischi delle radiazioni**

lunghezza d'onda [nm] $\lambda$	Campo di radiazione	Organo interessato	Rischio	Tabella dei valori limite di esposizione
da 180 a 400	UV	occhio	danno fotochimico e danno termico	2.2, 2.3
da 180 a 400	UV	cute	eritema	2.4
da 400 a 700	visibile	occhio	danno alla retina	2.2
da 400 a 600	visibile	occhio	danno fotochimico	2.3
da 400 a 800	visibile	cute	danno termico	2.4
da 700 a 1 400	IRA	occhio	danno termico	2.2, 2.3
da 700 a 1 400	IRA	cute	danno termico	2.4
da 1 400 a 2 600	IRB	occhio	danno termico	2.2
da 2 600 a $10^6$	IRC	occhio	danno termico	2.2
da $\geq 400$ a $10^6$	IRB, IRC	occhio	danno termico	2.3
da $\geq 400$ a $10^6$	IRB, IRC	cute	danno termico	2.4

Tabella 2.2

Valori limite di esposizione dell'occhio a radiazioni laser — Durata di esposizione breve < 10 s

Lunghezza d'onda (nm)	Forma (a)			
	$10^{14} - 10^{15}$	$10^{15} - 10^{16}$	$10^{16} - 1,8 \cdot 10^{17}$	$1,8 \cdot 10^{17} - 3 \cdot 10^{18}$
UVB	$10^3 - 10^4$ [J m <sup>-2</sup> ] (I = 10 [J m <sup>-2</sup> ]) H = 45 [J m <sup>-2</sup> ] Se $t < 7,6 \cdot 10^{-8}$ allora H = $5,6 \cdot 10^{-8} \cdot t^{0,65}$ [J m <sup>-2</sup> ] cfr. nota <sup>d</sup> Se $t < 1,3 \cdot 10^{-7}$ allora H = $5,6 \cdot 10^{-7} \cdot t^{0,65}$ [J m <sup>-2</sup> ] cfr. nota <sup>d</sup> Se $t < 1,0 \cdot 10^{-6}$ allora H = $5,6 \cdot 10^{-6} \cdot t^{0,65}$ [J m <sup>-2</sup> ] cfr. nota <sup>d</sup> Se $t < 6,7 \cdot 10^{-6}$ allora H = $5,6 \cdot 10^{-6} \cdot t^{0,65}$ [J m <sup>-2</sup> ] cfr. nota <sup>d</sup> Se $t < 4,0 \cdot 10^{-5}$ allora H = $5,6 \cdot 10^{-5} \cdot t^{0,65}$ [J m <sup>-2</sup> ] cfr. nota <sup>d</sup> Se $t < 2,6 \cdot 10^{-4}$ allora H = $5,6 \cdot 10^{-4} \cdot t^{0,65}$ [J m <sup>-2</sup> ] cfr. nota <sup>d</sup> Se $t < 1,6 \cdot 10^{-3}$ allora H = $5,6 \cdot 10^{-3} \cdot t^{0,65}$ [J m <sup>-2</sup> ] cfr. nota <sup>d</sup> Se $t < 1,0 \cdot 10^{-2}$ allora H = $5,6 \cdot 10^{-2} \cdot t^{0,65}$ [J m <sup>-2</sup> ] cfr. nota <sup>d</sup> Se $t < 6,7 \cdot 10^{-2}$ allora H = $5,6 \cdot 10^{-2} \cdot t^{0,65}$ [J m <sup>-2</sup> ] cfr. nota <sup>d</sup> Se $t < 4,0 \cdot 10^{-1}$ allora H = $5,6 \cdot 10^{-1} \cdot t^{0,65}$ [J m <sup>-2</sup> ] cfr. nota <sup>d</sup> Se $t < 2,6 \cdot 10^0$ allora H = $5,6 \cdot 10^0 \cdot t^{0,65}$ [J m <sup>-2</sup> ] cfr. nota <sup>d</sup> Se $t < 1,6 \cdot 10^1$ allora H = $5,6 \cdot 10^1 \cdot t^{0,65}$ [J m <sup>-2</sup> ] cfr. nota <sup>d</sup>	$10^{14} - 10^{15}$	$1,8 \cdot 10^{16} - 3 \cdot 10^{17}$	$5 \cdot 10^{17} - 10^{18}$
UVB	$E = 7 \cdot 10^{15}$ [W m <sup>-2</sup> ] Cfr. nota <sup>d</sup>			
UVA	$10^3 - 10^4$ [J m <sup>-2</sup> ] (I = 10 [J m <sup>-2</sup> ]) H = 3,7 · 10 <sup>3</sup> · C <sub>1</sub> [J m <sup>-2</sup> ] H = 2,7 · 10 <sup>3</sup> · C <sub>1</sub> · C <sub>2</sub> [J m <sup>-2</sup> ] H = 2,7 · 10 <sup>3</sup> · C <sub>1</sub> · C <sub>2</sub> [J m <sup>-2</sup> ] Cfr. nota <sup>d</sup> Cfr. nota <sup>d</sup> Cfr. nota <sup>d</sup>	$10^{14} - 10^{15}$		
Visibile e IIR-A	$E = 10^3$ [W m <sup>-2</sup> ] $E = 10^{11}$ [W m <sup>-2</sup> ] $E = 10^{12}$ [W m <sup>-2</sup> ] $E = 10^7$ [W m <sup>-2</sup> ]	$10^{14} - 10^{15}$		
IIR-B	$E = 10^6$ [W m <sup>-2</sup> ]			
IIR-C				$H = 5,6 \cdot 10^{-5} \cdot t^{0,65}$ [J m <sup>-2</sup> ]

a Se la lunghezza d'onda del laser è compresa da due limiti di applicabilità consecutivi.  
 b Se  $1,400 \times 10^{-3}$  mm spessore di vetro e 1 mm per i 0,33 e 1,5 μm per 0,33 e 10 μm se  $10^{-3} < t < 10^0$  mm; spessore di vetro e 1 mm per 1,5 μm.  
 c Per mancanza di dati, è riportata la lunghezza di impulso. I valori sono calcolati al centro di fronte di focalizzazione per 1 m.  
 d La tabella riporta i valori di esposizione laser in caso di impulsi multipli, le durate degli impulsi che rientrano in un intervallo  $T_{imp}$  edificate nella tabella 2.2) devono essere sommate e il valore di tempo risultante deve essere usato nell'equazione per  $t$  nella formula.



Tabella 2.3

Valori limite di esposizione dell'occhio a radiazioni laser — Durata di esposizione lunga > 10 s

Lunghezza d'onda (nm)	Apertura	Durata (s)			
		$10^2 - 10^5$	$10^2 - 10^5$		
LVC	180 - 280 290 - 302 303 304 305 306 307 308 309 310 311 312 313 314	$H = 10^{-10} \text{ [J m}^{-2}\text{]}$	$H = 10^{-10} \text{ [J m}^{-2}\text{]}$		
		$H = 10^{-10} \text{ [J m}^{-2}\text{]}$	$H = 10^{-10} \text{ [J m}^{-2}\text{]}$		
		$H = 10^{-10} \text{ [J m}^{-2}\text{]}$	$H = 10^{-10} \text{ [J m}^{-2}\text{]}$		
		$H = 10^{-10} \text{ [J m}^{-2}\text{]}$	$H = 10^{-10} \text{ [J m}^{-2}\text{]}$		
		$H = 10^{-10} \text{ [J m}^{-2}\text{]}$	$H = 10^{-10} \text{ [J m}^{-2}\text{]}$		
		$H = 10^{-10} \text{ [J m}^{-2}\text{]}$	$H = 10^{-10} \text{ [J m}^{-2}\text{]}$		
		$H = 10^{-10} \text{ [J m}^{-2}\text{]}$	$H = 10^{-10} \text{ [J m}^{-2}\text{]}$		
		$H = 10^{-10} \text{ [J m}^{-2}\text{]}$	$H = 10^{-10} \text{ [J m}^{-2}\text{]}$		
		$H = 10^{-10} \text{ [J m}^{-2}\text{]}$	$H = 10^{-10} \text{ [J m}^{-2}\text{]}$		
LVA 400 - 600 Dietro l'atragemero <sup>(a)</sup> Dietro la retina	3,5 mm	$H = 1,0 \cdot 10^{-10} \text{ [J m}^{-2}\text{]}$	$H = 1,0 \cdot 10^{-10} \text{ [J m}^{-2}\text{]}$		
		$H = 1,6 \cdot 10^{-10} \text{ [J m}^{-2}\text{]}$	$H = 1,6 \cdot 10^{-10} \text{ [J m}^{-2}\text{]}$		
		$H = 2,3 \cdot 10^{-10} \text{ [J m}^{-2}\text{]}$	$H = 2,3 \cdot 10^{-10} \text{ [J m}^{-2}\text{]}$		
		$H = 4,0 \cdot 10^{-10} \text{ [J m}^{-2}\text{]}$	$H = 4,0 \cdot 10^{-10} \text{ [J m}^{-2}\text{]}$		
		$H = 6,3 \cdot 10^{-10} \text{ [J m}^{-2}\text{]}$	$H = 6,3 \cdot 10^{-10} \text{ [J m}^{-2}\text{]}$		
		$H = 10^{-10} \text{ [J m}^{-2}\text{]}$	$H = 10^{-10} \text{ [J m}^{-2}\text{]}$		
		Visibile 400 - 700 Dietro l'atragemero <sup>(a)</sup> Dietro la retina	7 mm	$H = 10^{-10} \text{ [J m}^{-2}\text{]}$	$H = 10^{-10} \text{ [J m}^{-2}\text{]}$
				$H = 10^{-10} \text{ [J m}^{-2}\text{]}$	$H = 10^{-10} \text{ [J m}^{-2}\text{]}$
				$H = 10^{-10} \text{ [J m}^{-2}\text{]}$	$H = 10^{-10} \text{ [J m}^{-2}\text{]}$
		IR A 700 - (4000)	7 mm	$H = 10^{-10} \text{ [J m}^{-2}\text{]}$	$H = 10^{-10} \text{ [J m}^{-2}\text{]}$
				$H = 10^{-10} \text{ [J m}^{-2}\text{]}$	$H = 10^{-10} \text{ [J m}^{-2}\text{]}$
IR B e IR C	1400 - 10 <sup>6</sup>	$H = 10^{-10} \text{ [J m}^{-2}\text{]}$	$H = 10^{-10} \text{ [J m}^{-2}\text{]}$		
		$H = 10^{-10} \text{ [J m}^{-2}\text{]}$	$H = 10^{-10} \text{ [J m}^{-2}\text{]}$		

LVA 400 - 600 Dietro l'atragemero <sup>(a)</sup> Dietro la retina	7 mm	$H = 10^{-10} \text{ [J m}^{-2}\text{]}$ ( $\psi = 1 \text{ mrad}$ )	$F = 1 \times 10^{-10} \text{ [W m}^{-2}\text{]}$ ; $\psi = 1,1 \text{ mrad}$ <sup>(b)</sup> allora $E = 10 \text{ [J m}^{-2}\text{]}$ allora $H = 18 \text{ C}_1 \text{ C}_2 \text{ C}_3 \text{ C}_4 \text{ C}_5 \text{ C}_6 \text{ C}_7 \text{ C}_8 \text{ C}_9 \text{ C}_{10} \text{ C}_{11} \text{ C}_{12} \text{ C}_{13} \text{ C}_{14} \text{ C}_{15} \text{ C}_{16} \text{ C}_{17} \text{ C}_{18} \text{ C}_{19} \text{ C}_{20} \text{ C}_{21} \text{ C}_{22} \text{ C}_{23} \text{ C}_{24} \text{ C}_{25} \text{ C}_{26} \text{ C}_{27} \text{ C}_{28} \text{ C}_{29} \text{ C}_{30} \text{ C}_{31} \text{ C}_{32} \text{ C}_{33} \text{ C}_{34} \text{ C}_{35} \text{ C}_{36} \text{ C}_{37} \text{ C}_{38} \text{ C}_{39} \text{ C}_{40} \text{ C}_{41} \text{ C}_{42} \text{ C}_{43} \text{ C}_{44} \text{ C}_{45} \text{ C}_{46} \text{ C}_{47} \text{ C}_{48} \text{ C}_{49} \text{ C}_{50} \text{ C}_{51} \text{ C}_{52} \text{ C}_{53} \text{ C}_{54} \text{ C}_{55} \text{ C}_{56} \text{ C}_{57} \text{ C}_{58} \text{ C}_{59} \text{ C}_{60} \text{ C}_{61} \text{ C}_{62} \text{ C}_{63} \text{ C}_{64} \text{ C}_{65} \text{ C}_{66} \text{ C}_{67} \text{ C}_{68} \text{ C}_{69} \text{ C}_{70} \text{ C}_{71} \text{ C}_{72} \text{ C}_{73} \text{ C}_{74} \text{ C}_{75} \text{ C}_{76} \text{ C}_{77} \text{ C}_{78} \text{ C}_{79} \text{ C}_{80} \text{ C}_{81} \text{ C}_{82} \text{ C}_{83} \text{ C}_{84} \text{ C}_{85} \text{ C}_{86} \text{ C}_{87} \text{ C}_{88} \text{ C}_{89} \text{ C}_{90} \text{ C}_{91} \text{ C}_{92} \text{ C}_{93} \text{ C}_{94} \text{ C}_{95} \text{ C}_{96} \text{ C}_{97} \text{ C}_{98} \text{ C}_{99} \text{ C}_{100}$	$E = 1 \text{ J m}^{-2}$ ( $\psi = 1,10 \text{ mrad}$ )

a) Se la lunghezza d'onda è pari o superiore a quella del laser è coperto da due limiti. Si applica il più restrittivo.

b) Per sorgenti piccole che sorgono in un angolo < 1,5 mrad o inferiore, i limiti vanno limitati dal valore di 400 nm a 600 nm e dal valore da 400 nm a 600 nm e dal valore da 400 nm a 600 nm. I limiti da 400 nm a 600 nm e dal valore da 400 nm a 600 nm sono applicabili per i laser a diodi per i quali il campo di vista è superiore a 100 μrad per i laser a diodi per i quali il campo di vista è superiore a 100 μrad. Per i laser a diodi per i quali il campo di vista è superiore a 100 μrad per i laser a diodi per i quali il campo di vista è superiore a 100 μrad.

c) I limiti di esposizione per la retina sono espressi come radianza integrata nel tempo  $G = 10^6 \text{ C}_1 \text{ C}_2 \text{ C}_3 \text{ C}_4 \text{ C}_5 \text{ C}_6 \text{ C}_7 \text{ C}_8 \text{ C}_9 \text{ C}_{10} \text{ C}_{11} \text{ C}_{12} \text{ C}_{13} \text{ C}_{14} \text{ C}_{15} \text{ C}_{16} \text{ C}_{17} \text{ C}_{18} \text{ C}_{19} \text{ C}_{20} \text{ C}_{21} \text{ C}_{22} \text{ C}_{23} \text{ C}_{24} \text{ C}_{25} \text{ C}_{26} \text{ C}_{27} \text{ C}_{28} \text{ C}_{29} \text{ C}_{30} \text{ C}_{31} \text{ C}_{32} \text{ C}_{33} \text{ C}_{34} \text{ C}_{35} \text{ C}_{36} \text{ C}_{37} \text{ C}_{38} \text{ C}_{39} \text{ C}_{40} \text{ C}_{41} \text{ C}_{42} \text{ C}_{43} \text{ C}_{44} \text{ C}_{45} \text{ C}_{46} \text{ C}_{47} \text{ C}_{48} \text{ C}_{49} \text{ C}_{50} \text{ C}_{51} \text{ C}_{52} \text{ C}_{53} \text{ C}_{54} \text{ C}_{55} \text{ C}_{56} \text{ C}_{57} \text{ C}_{58} \text{ C}_{59} \text{ C}_{60} \text{ C}_{61} \text{ C}_{62} \text{ C}_{63} \text{ C}_{64} \text{ C}_{65} \text{ C}_{66} \text{ C}_{67} \text{ C}_{68} \text{ C}_{69} \text{ C}_{70} \text{ C}_{71} \text{ C}_{72} \text{ C}_{73} \text{ C}_{74} \text{ C}_{75} \text{ C}_{76} \text{ C}_{77} \text{ C}_{78} \text{ C}_{79} \text{ C}_{80} \text{ C}_{81} \text{ C}_{82} \text{ C}_{83} \text{ C}_{84} \text{ C}_{85} \text{ C}_{86} \text{ C}_{87} \text{ C}_{88} \text{ C}_{89} \text{ C}_{90} \text{ C}_{91} \text{ C}_{92} \text{ C}_{93} \text{ C}_{94} \text{ C}_{95} \text{ C}_{96} \text{ C}_{97} \text{ C}_{98} \text{ C}_{99} \text{ C}_{100}$  per il campo di vista  $\psi$  in steradiani e per la radianza  $E$  in  $\text{W m}^{-2}$  per il campo di vista  $\psi$  in steradiani. La radianza  $E$  è il prodotto della radianza  $F$  per il campo di vista  $\psi$  in steradiani. La radianza  $F$  è il prodotto della radianza  $E$  per il campo di vista  $\psi$  in steradiani.

d) Per il campo di vista  $\psi$  in steradiani e per la radianza  $E$  in  $\text{W m}^{-2}$  per il campo di vista  $\psi$  in steradiani. La radianza  $E$  è il prodotto della radianza  $F$  per il campo di vista  $\psi$  in steradiani. La radianza  $F$  è il prodotto della radianza  $E$  per il campo di vista  $\psi$  in steradiani.

Tabella 2.4

Valori limite di esposizione della cute a radiazioni laser

Lunghezza d'onda* [nm]	Anno	Densità (J)				
		$10^2 - 10^3$	$10^4 - 10^5$	$10^6 - 10^7$	$10^8 - 10^9$	
UV (A, B, C)	1-30000	$E = 1 - 10^{12} \text{ (Wm}^{-2}\text{)}$	Come (limiti di esposizione per l'occhio)			$10^3 \text{ (Jcm}^{-2}\text{)}$
Visibile e IR A	30000-100000	$E = 2 \cdot 10^{11} \text{ (Wm}^{-2}\text{)}$	Come (limiti di esposizione per l'occhio)			$10^4 - 10^5 \text{ (Jcm}^{-2}\text{)}$
		$E = 2 \cdot 10^{11} \text{ (Wm}^{-2}\text{)}$ $H = 200 \text{ (C}^{-1}\text{cm}^{-2}\text{)}$				
IRB e IRC	1-400 - 1-500 1-500 - 1-800 1-800 - 1-600 $2-600 - 10^6$	$E = 10^{12} \text{ (Wm}^{-2}\text{)}$	Come (limiti di esposizione per l'occhio)			$10^5 - 10^6 \text{ (Jcm}^{-2}\text{)}$
		$E = 10^{11} \text{ (Wm}^{-2}\text{)}$				
		$E = 10^{12} \text{ (Wm}^{-2}\text{)}$				
		$E = 10^{12} \text{ (Wm}^{-2}\text{)}$				

\* Se la lunghezza d'onda è un'altra condizione del laser (coerenza o altro) il limite di esposizione è più restrittivo.

Tabella 2.5

Fattori di correzione applicati e altri parametri di calcolo

Parametri elencati da ICNIRP	Regione spettrale valida (nm)	Valore o descrizione
$C_A$	$\lambda < 300$	$C_A = 1,0$
	700 — 1.050	$C_A = 10 \cdot (0,025)^{(\lambda - 700)}$
	1.050 — 1.400	$C_A = 5,0$
$C_B$	400 — 450	$C_B = 0,0$
	450 — 700	$C_B = 10 \cdot (0,025)^{(\lambda - 450)}$
	700 — 1.150	$C_B = 1,0$
$C_C$	1.150 — 1.200	$C_C = 10 \cdot (0,04)^{(\lambda - 1150)}$
	1.200 — 1.400	$C_C = 8,0$
$T_1$	$\lambda < 450$	$T_1 = 10 \text{ s}$
	450 — 500	$T_1 = 10 \cdot [10 \cdot (0,02)^{(\lambda - 450)} + 100] \text{ s}$
	$\lambda > 500$	$T_1 = 100 \text{ s}$
Parametri elencati da ICNIRP	Valore per effetti biologici	Valore o descrizione
$a_{\text{max}}$	tutti gli effetti termici	$a_{\text{max}} = 1 \text{ °C/mrad}$
Parametri elencati da ICNIRP	intervallo angolare valido (mrad)	Valore o descrizione
$C_E$	$\alpha < a_{\text{max}}$	$C_E = 1,0$
	$a_{\text{max}} < \alpha < 100$	$C_E = \alpha / a_{\text{max}}$
	$\alpha > 100$	$C_E = \alpha^2 / (a_{\text{max}} \cdot a_{\text{max}}) \text{ mrad}$ con $a_{\text{max}} = 100 \text{ mrad}$
$T_2$	$\alpha > 1,5$	$T_2 = 10 \text{ s}$
	$1,5 > \alpha > 100$	$T_2 = 10 \cdot [10 \cdot (0,5)^{(\alpha - 1,5)} + 100] \text{ s}$
	$\alpha > 100$	$T_2 = 100 \text{ s}$

Parametri elencati da ICNIRP	Intervallo temporale valido per l'esposizione (s)	Valore o descrizione
Y	$t \leq 100$	$\gamma = 11$ [mrad]
	$100 < t < 10^4$	$\gamma = 1,1 t^{-0,5}$ [mrad]
	$t \geq 10^4$	$\gamma = 110$ [mrad]

Tabella 2.6

### Correzione per esposizioni ripetute

Per tutte le esposizioni ripetute, derivanti da sistemi laser a impulsi ripetitivi o a scansione, dovrebbero essere applicate le tre norme generali seguenti:

1. L'esposizione derivante da un singolo impulso di un treno di impulsi non supera il valore limite di esposizione per un singolo impulso della durata di quell'impulso.
2. L'esposizione derivante da qualsiasi gruppo di impulsi (o sottogruppi di un treno di impulsi) che si verificano in un tempo  $t$  non supera il valore limite di esposizione per il tempo  $t$ .
3. L'esposizione derivante da un singolo impulso in un gruppo di impulsi non supera il valore limite di esposizione del singolo impulso moltiplicato per un fattore di correzione termica cumulativa  $C_p = N^{0,25}$ , dove  $N$  è il numero di impulsi. Questa norma si applica soltanto ai limiti di esposizione per la protezione da lesione termica, laddove tutti gli impulsi che si verificano in meno di  $T_{min}$  sono trattati come singoli impulsi.

Parametri	Regime spettrale valida (nm)	Valore o descrizione
$T_{min}$	$315 < \lambda \leq 400$	$T_{min} = 10^{-9}$ s (= 1 ns)
	$400 < \lambda \leq 1050$	$T_{min} = 18 \cdot 10^{-6}$ s (= 18 $\mu$ s)
	$1050 < \lambda \leq 1400$	$T_{min} = 50 \cdot 10^{-6}$ s (= 50 $\mu$ s)
	$1400 < \lambda \leq 1500$	$T_{min} = 10^{-3}$ s (= 1 ms)
	$1500 < \lambda \leq 1800$	$T_{min} = 10$ s
	$1800 < \lambda \leq 2600$	$T_{min} = 10^{-3}$ s (= 1 ms)
	$2600 < \lambda \leq 10^6$	$T_{min} = 10^{-7}$ s (= 100 ns)

Richiami all'Allegato XXXVII, parte II:  
- [Art. 215, co. 2](#)

## ALLEGATO XXXVIII VALORI LIMITE DI ESPOSIZIONE PROFESSIONALE

*Allegato così modificato dal decreto del Ministero del Lavoro e delle Politiche Sociali e del Ministero della Salute del 02 maggio 2020, di recepimento della direttiva 2017/164/UE della Commissione del 31 gennaio 2017, con la quale è stato definito un quarto elenco di valori indicativi di esposizione professionale in attuazione della direttiva 98/24/CE del Consiglio e che modifica le direttive 91/322/CEE, 2000/39/CE e 2009/161/UE della Commissione.*

N.CEI <sup>(1)</sup>	CAS <sup>(2)</sup>	NOME DELL'AGENTE CHIMICO	VALORI LIMITE				NOTAZIONE <sup>(3)</sup>
			8 ore <sup>(4)</sup>		Breve Termine <sup>(5)</sup>		
			mg/m <sup>3</sup> <sub>(6)</sub>	ppm <sub>(7)</sub>	mg/m <sup>3</sup> <sub>(6)</sub>	ppm <sub>(7)</sub>	
252-104-2	34590-94-8	1-(3-methoxypropoxy)propan-1-ol	308	50	-	-	Cute
208-394-8	526-73-8	1-2-3-Trimetilbenzene	100	20	-	-	-
204-428-0	120-82-1	1-2-4-Triclorobenzene	15,1	2	37,8	5	Cute
202-436-9	95-63-6	1-2-4-Trimetilbenzene	100	20	-	-	-
204-661-8	123-91-1	1-4 Diossano	73	20	-	-	Cute
203-400-5	106-46-7	1,4-Diclorobenzene p-Diclorobenzene	12	2	60	10	Cute
203-961-6	112-34-5	2-(2-Butossietossi)etanolo	67,5	10	101,2	15	-
203-906-6	111-77-3	2-(2-Metossietossi)etanolo	50,1	10	-	-	Cute
205-483-3	141-43-5	2-Amminoetanolo	2,5	1	7,6	3	Cute
203-933-3	112-07-2	2-Butossietilacetato	133	20	333	50	Cute
203-234-3	104-76-7	2-etilesan-1-olo	5,4	1	-	-	-
203-804-1	110-80-5	2-Etossi etanolo	8	-	-	-	Cute
203-839-2	111-15-9	2-Etossietil acetato	11	2	-	-	Cute
203-603-9	108-656	2-Metossi-1-metiletilacetato	275	50	550	100	Cute
203-713-7	109-86-4	2-Metossietanolo	-	0,5	-	-	Cute
203-772-9	110-496	2-Metossietil acetato	-	0,5	-	-	Cute
208-793-7	541-85-5	5-Metileptano-3-one	53	10	107	20	-
203-737-8	110-12-3	5-metilesan-2-one	95	20	-	-	-
210-946-8	626-386	Acetato di 1-metilbutile	270	50	540	100	-
	620-11-1	Acetato di 3-amile	270	50	540	100	-
205-500-4	141-786	Acetato di etile	734	200	1468	400	-
204-662-3	123-92-2	Acetato di isoamile	270	50	540	100	-
211-047-3	628-63-7	Acetato di pentile	270	50	540	100	-
	625-161	Acetato di terz-amile	270	50	540	100	-
203-545-4	108-05-4	Acciaio di vinile	17,6	5	35,2	10	-
200-662-2	6764-1	Acetone	1210	500	-	-	-
200-835-2	75-05-8	Acetonitrile	35	20	-	-	Cute
200-580-7	64-19-7	Acido acetico	25	10	50	20	-
201-177-9	79-10-7	Acido acrilico. Acido prop-2-enoico	29	10	59 <sup>(14)</sup>	20 <sup>(14)</sup>	Cute
233-113-0	10035-106	Acido bromidrico	-	-	6,7	2	-
231-595-7	7647-01-0	Acido cloridrico	8	5	15	10	-
231-634-8	7664-39-3	Acido fluoridrico	1,5	1,8	2,5	3	-
200-579-1	64-186	Acido formico	9	5	-	-	-
231-714-2	7697-37-2	Acido nitrico	-	-	2,6	1	-
231-633-2	7664-38-2	Acido ortofosforico	1	-	2	-	-
205-634-3	14462-7	Acido ossalico	1	-	-	-	-
201-176-3	79-09-4	Acido propionico	31	10	62	20	-
231-977-3	7783-064	Acido solfidrico	7	5	14	10	-
231-639-5	7664-93-9	Acido solforico (nebulizzazione) <sup>(10)</sup> <sup>(11)</sup>	0,05	-	-	-	-
205-480-7	141-32-2	Acrilato di n-butile	11	2	53	10	-
203-453-4	107-02-8	Acroleina, Acrilaldeide, Prop-2-enale	0,05	0,02	0,12	0,05	-
203-470-7	107-186	Alcole allilico	4,8	2	12,1	5	Cute
200-521-5	61-82-5	Amitrolo	0,2	-	-	-	-
231-635-3	7664-11-7	Ammoniaca anidra	14	20	36	50	-
204-696-9	124-38-9	Anidride carbonica	9000	5000	-	-	-
231-195-2	7446-09-5	Anidride solforosa	1,3	0,5	2,7	1	-
231-131-3		Argento (composti solubili come Ag)	0,01	-	-	-	-
231-131-3	7440-22-1	Argento metallico	0,1	-	-	-	-
247-852-1	26628-22-8	Azoturo di sodio	0,1	-	0,3	-	Cute
		Bario (composti solubili come Ba)	0,5	-	-	-	-
233-272-6	10102-44-0	Biossido di azoto <sup>37</sup>	0,96	0,5	1,91	1	-
201-245-8	80-05-7	Bisfenolo A. 4,4'-Isopropilidenedifenolo	2 <sup>(12)</sup>	-	-	-	Cute
231-778-1	7726956	Bromo	0,7	0,1	-	-	-

<sup>37</sup> Ai sensi del comma 1 dell'art. 2 del D.I. del 02 maggio 2020, per le sole attività sotterranee in miniera e in galleria, i valori limite di monossido di azoto, il biossido di azoto e il monossido di carbonio si applicano dal 22 agosto 2023.



ALLEGATO XXXVIII  
VALORI LIMITE DI ESPOSIZIONE PROFESSIONALE

N.CEI <sup>(1)</sup>	CAS <sup>(2)</sup>	NOME DELL'AGENTE CHIMICO	VALORI LIMITE				NOTAZIONE <sup>(3)</sup>
			8 ore <sup>(4)</sup>		Breve Termine <sup>(5)</sup>		
			mg/m <sup>3</sup> <sup>(6)</sup>	ppm <sup>(7)</sup>	mg/m <sup>3</sup> <sup>(6)</sup>	ppm <sup>(7)</sup>	
203-7886	110656	Bui-2-in-1,4-diolo	0-5	-	-	-	-
201-159-0	78-93-3	Butanone	600	200	900	300	-
203-905-0	111-762	Butossietanolo-2	98	20	246	50	Cute
206-992-3	420-04-2	Cianammide	1	-	-	-	Cute
200-821-6	74-90-8	Cianuro di idrogeno (espresso come cianuro)	1	0,9	5	4,5	Cute
205-792-3	151-50-8	Cianuro di potassio (espresso come cianuro)	1	-	5	-	Cute
205-599-4	143-33-9	Cianuro di sodio (espresso come cianuro)	1	-	5	-	Cute
203-806-2	110-82-7	Cicloesano	350	100	-	-	-
203-631-1	108-94-1	Cicloesanone	40,8	10	81,6	20	Cute
231-959-5	7782-50-5	Cloro	-	-	1,5	03	-
200-871-9	75-45-6	Clorodifluorometano	3600	1000	-	-	-
200-830-5	75-00-3	Cloroetano	268	100	-	-	-
281-663-8	67-66-3	Cloroformio	10	2	-	-	Cute
200-838-9	75-09-2	Cloruro di metilene Diclorometano	175	50	353	100	Cute
200-864-0	75-35-4	Cloruro di vinilidene 1,1-Dicloroetilene	8	2	20	5	-
		Cromo metallico, composti di cromo inorganico (II) e composti di cromo inorganico (III) (non solubili)	0,5	-	-	-	-
202-704-5	98-82-8	Cumene	100	20	250	50	Cute
207.060.8	431-03-8	Diacetile Butanedione	0,07	0,02	0,36	0.1	-
202-425-9	95-50-1	Diclorobenzene, 1,2-	122	20	306	50	Cute
200-863-5	75-34-3	Dicloroetano, 1,1-	412	100	-	-	Cute
203-716-3	109-89-7	Dietilammina	15	5	30	10	-
200-467-2	60-29-7	Dietiletere	308	100	616	200	-
202-981-2	101-84-8	Difeniletere	7	1	14	2	-
215-137-3	1305-62-0	Diidrossido di calcio	1 <sup>(13)</sup>	-	4 <sup>(13)</sup>	-	-
204-697-4	124-40-3	Dimetilammina	3,8	2	9,4	5	-
200-843-6	75-15-0	Disolfuro di carbonio	3	1	-	-	Cute
203-313-2	105-60-2	e-Caprolattame 1 (polveri e vapori) <sup>(6)</sup>	10	-	40	-	-
203-388-1	106-354	Eplan-3-one	95	20	-	-	-
205-563-8	142-82-5	Eptano, n-	2085	500	-	-	-
203-767-1	11043-0	eptano-2-one	238	50	475	100	Cute
204-065-8	115-10-6	Etere dimetilico	1920	1000	-	-	-
205-438-8	140-88-5	Etilacrilato	21	5	42	10	-
200-834-7	75-04-7	Etilammina	9,4	5	-	-	-
202-849-4	100414	Etilbenzene	442	100	884	200	Cute
203-473-3	107-21-1	Etilen glicol	52	20	104	40	Cute
202-705-0	98-83-9	Fenilpropene, 2-	246	50	492	100	-
203-632-7	108-95-2	Fenolo	8	2	16	4	Cute
231-945-8	77824 1 4	Fluoro	1,58	1	3,16	2	-
		Fluoruri inorganici (espressi come F)	2,5	-	-	-	-
203-481-7	107-31-3	Formiato di metile	125	50	250	100	Cute
232-260-8	7803-51-2	Fosfina	0,14	0,1	0,28	0,2	-
200-870-3	75-44-5	Fosgene	0,08	0,02	0,4	0,1	-
231-484-3	7580-67-8	Idruro di litio	-	-	0.02 <sup>(12)</sup>	-	-
210-866-3	624-83-9	Isocianato di metile	-	-	-	0,02	Cute
201-142-8	78-78-4	Isopentano	2000	667	-	-	-
		Manganese e composti inorganici del manganese (espresso come manganese)	0,21 <sup>(12)</sup> 0,05 <sup>(13)</sup>	-	-	-	-
		Mercurio e composti inorganici bivalenti del mercurio compresi ossido mercurico e cloruro di mercurio (misurati come mercurio) <sup>(9)</sup>	0,02	-	-	-	Cute
203-604-4	108-67-8	Mesitilene (1,3,5-trimetilbenzene)	100	20	-	-	-
201-297-1	80-62-6	Metacrilato di metile	-	50	-	100	-
200-659-6	67-56-1	Metanolo	260	200	-	-	Cute
202-500-6	96-33-3	Metilacrilato	7	2	36	10	Cute
203-5S0-1	108-10-1	Metilpentan-2- one,4-	83	20	208	50	-
203-539-1	107-98-2	Metossipropanolo-2,1-	375	100	568	150	Cute
203-628-5	108-90-7	Monoclorobenzene	23	5	70	15	-

ALLEGATO XXXVIII  
VALORI LIMITE DI ESPOSIZIONE PROFESSIONALE

N.CEI <sup>(1)</sup>	CAS <sup>(2)</sup>	NOME DELL'AGENTE CHIMICO	VALORI LIMITE				NOTAZIONE <sup>(3)</sup>
			8 ore <sup>(4)</sup>		Breve Termine <sup>(5)</sup>		
			mg/m <sup>3</sup> <sup>(6)</sup>	ppm <sup>(7)</sup>	mg/m <sup>3</sup> <sup>(6)</sup>	ppm <sup>(7)</sup>	
233-271-0	1010243-9	Monossido di azoto <sup>38</sup>	2,5	2	-	-	-
211-128-3	630-08-0	Monossido di carbonio <sup>37</sup>	23	20	117	100	-
203-815-1	110-91-8	Morfina	36	10	72	20	Cute
203-576-3	108-38-3	m-Xilene	221	50	442	100	Cute
200-679-5	68-12-2	N,N Dimetilformamide	15	5	30	10	Cute
204-8264	127-19-5	N,N-Dimetilacetammide	36	10	72	20	Cute
207-343-7	463-82-1	Neopentano	3000	1000	-	-	-
203-777-6	110-54-3	n-Esano	72	20	-	-	-
200-193-3	54-11-5	Nicotina	0,5	-	-	-	Cute
202-716-0	98-95-3	Nitrobenzene	1	0,2	-	-	Cute
201-188-9	79-24-3	Nitroetano	62	20	312	ino	Cute
212-828-1	872-504	n-metil-2-pirrolidone	40	10	80	20	Cute
201-083-8	78-104	Ortosilicato di tetraetile	44	5	-	-	-
215-138-9	1305-78-8	Ossido di calcio	1 <sup>(12)</sup>	-	4 <sup>(12)</sup>	-	-
216-653-1	1634-04-4	Ossido di terz-butile e metile	183,5	50	367	100	-
202-122-2	95-17-6	o-Xilene	221	50	442	100	Cute
233-060-3	10026-13-8	Pentacloruro di fosforo	1	-	-	-	-
203-692-4	109-66-0	Penano	2000	567	-	-	-
215-236-1	1314-56-3	Pentaossido di fosforo	1	-	-	-	-
215-242-4	1314-80-3	Pentasolfuro di difosforo	1	-	-	-	-
		Piombo inorganico e suoi composti	0,15	-	-	-	-
203-808-3	110-85-0	Piperazina (polvere e vapore) <sup>(8)</sup>	0,1	-	0,3	-	-
	8003-34-7	Piretro (depurato dai lattoni sensibilizzanti)	1	-	-	-	-
203-396-5	106-12-3	p-Xilene	221	50	442	100	Cute
203-585-2	108-46-3	Resorcinolo	45	10	-	-	-
231-978-9	7782-41-4	Seleniuro di idrogeno	0,07	0,02	0,17	0,05	-
222-995-2	3689-24-5	Sulfotep	0,1	-	-	-	Cute
262-967-7	61788-32-7	Terfenile idrogenato	19	2	48	5	-
204-825-9	127-18-4	Tetracloroetilene	138	20	275	40	Cute
200-262-8	56-23-5	Tetracloruro di carbonio, tetracloro metano	6,4	1	52	5	Cute
203-726-8	109-99-9	Tetraidrofurano	150	50	500	100	Cute
203-625-9	108-88-3	Toluene	192	50	-	-	Cute
200-756-3	71-55-6	Tricloroetano, 1,1,1-	555	100	1110	200	-
204-469-4	121-44-8	Trietilammina	8,4	2	12,6	3	Cute
200-240-8	55-63-0	Trinitrato di glicerolo	0,095	0,01	0,19	0,02	Cute
215-535-7	1330-20-7	Xilene, isomeri misti, puro	221	50	442	100	Cute

- (1) N. CE numero CE (Comunità Europea) - identificatore numerico delle sostanze all'interno dell'Unione Europea
- (2) CAS Chemical Abstract Service Registry Number (Numero del registro del Chemical Abstract Service)
- (3) La notazione che riporta il termine "cute" per un valore limite di esposizione professionale, indica la possibilità di un assorbimento significativo attraverso la cute
- (4) Misurato o calcolato in relazione ad un periodo di riferimento di otto ore, come media ponderata
- (5) Livello d'esposizione a breve termine Valore limite al di sopra del quale non si dovrebbe verificare l'esposizione e che si riferisce ad un periodo di 15 minuti, salvo indicazione contraria
- (6) mg/m<sup>3</sup> milligrammi per metro cubo di aria a 20° C e 101.3 kPa La correzione del volume a condizioni normali non deve essere effettuata in caso di aerosol
- (7) ppm parti per milione nell'aria (ml/m<sup>3</sup>)
- (8) Il metodo di rilevazione deve rilevare contemporaneamente polvere e vapore
- (9) Durante il monitoraggio dell'esposizione al mercurio e ai suoi composti divalenti inorganici, occorre tenere presente le relative tecniche di monitoraggio biologico che completano i valori limite dell'esposizione professionale
- (10) Nel selezionare un metodo adeguato di monitoraggio dell'esposizione, occorre tener conto delle limitazioni e delle interferenze potenziali che possono risultare a seguito della presenza di altri composti del fosforo
- (11) La nebulizzazione è definita come frazione toracica
- (12) Frazione inalabile
- (13) Frazione respirabile
- (14) Valore limite di esposizione a breve termine in relazione a un periodo di riferimento di 1 minuto

**Richiami all'Allegato XXXVIII:**  
- [Art. 222, co. 1, lett. d\)](#) - [Art. 223, co. 1, lett. e\)](#) - [Art. 232, co. 2](#)

<sup>38</sup> Ai sensi del comma 1 dell'art. 2 del D.I. del 02 maggio 2020, per le sole attività sotterranee in miniera e in galleria, i valori limite di monossido di azoto, il biossido di azoto e il monossido di carbonio si applicano dal 22 agosto 2023.

## ALLEGATO XXXIX VALORI LIMITE BIOLOGICI OBBLIGATORI E PROCEDURE DI SORVEGLIANZA SANITARIA

### ***PIOMBO e suoi composti ionici.***

1. Il monitoraggio biologico comprende la misurazione del livello di piombo nel sangue (PbB) con l'ausilio della spettroscopia ad assorbimento atomico o di un metodo che dia risultati equivalenti. Il valore limite biologico è il seguente: *60 µg Pb/100 ml di sangue*. Per le lavoratrici in età fertile il riscontro di valori di piombemia superiori a 40 microgrammi di piombo per 100 millilitri di sangue comporta, comunque, allontanamento dall'esposizione.

2. La sorveglianza sanitaria si effettua quando:  
l'esposizione a una concentrazione di piombo nell'aria, espressa come media ponderata nel tempo calcolata su 40 ore alla settimana, è superiore a 0,075 mg/m<sup>3</sup>; nei singoli lavoratori è riscontrato un contenuto di piombo nel sangue superiore a *40 µg Pb/100 ml di sangue*.

*Richiami all'Allegato XXXIX:*

*- [Art. 222, co. 1, lett. e](#)) - [Art. 223, co. 1, lett. e](#)) - [Art. 232, co. 2](#)*

## ALLEGATO XL DIVIETI

a) Agenti chimici

N. EINECS <sup>(1)</sup>	N. CAS <sup>(2)</sup>	Nome dell'agente	Limite di concentrazione per l'esenzione
202-080-4	91-59-8	2-naftilammina e suoi sali	0.1% in peso
202-177-1	92-67-1	4-amminodifenile e suoi sali	0,1% in peso
202-199-1	92-87-5	Benzidina e suoi sali	0,1% in peso
202-204-7	92-93-3	4-nitrodifenile	0,1% in peso

b) Attività lavorative: Nessuna

<sup>(1)</sup> EINECS European Inventory of Existing Commercial Chemical Substance

<sup>(2)</sup> CAS Chemical Abstracts Service

*Richiami all'Allegato XL:*

- [Art. 228, co. 1](#) - [Art. 228, co. 2](#) - [Art. 232, co. 2](#)

## ALLEGATO XLI METODICHE STANDARDIZZATE DI MISURAZIONE DEGLI AGENTI

UNI EN 481:1994	Atmosfera nell'ambiente di lavoro. Definizione delle frazioni granulometriche per la misurazione delle particelle aerodisperse.
UNI EN 482:1998	Atmosfera nell'ambiente di lavoro. Requisiti generali per le prestazioni dei procedimenti di misurazione degli agenti chimici.
UNI EN 689:1997	Atmosfera nell'ambiente di lavoro. Guida alla valutazione dell'esposizione per inalazione a composti chimici ai fini del confronto con i valori limite e strategia di misurazione.
UNI EN 838:1998	Atmosfera nell'ambiente di lavoro. Campionatori diffusivi per la determinazione di gas e vapori. Requisiti e metodi di prova.
UNI EN 1076:1999	Atmosfera nell'ambiente di lavoro. Tubi di assorbimento mediante pompaggio per la determinazione di gas e vapori. Requisiti e metodi di prova.
UNI EN 1231:1999	Atmosfera nell'ambiente di lavoro. Sistemi di misurazione di breve durata con tubo di rivelazione. Requisiti e metodi di prova.
UNI EN 1232:1999	Atmosfera nell'ambiente di lavoro. Pompe per il campionamento personale di agenti chimici. Requisiti e metodi di prova.
UNI EN 1540:2001	Atmosfera nell'ambiente di lavoro. Terminologia.
UNI EN 12919:2001	Atmosfera nell'ambiente di lavoro. Pompe per il campionamento di agenti chimici con portate maggiori di 5 l/min. Requisiti e metodi di prova.

*Richiami all'Allegato XLI:*

- [Art. 225, co. 2](#) - [Art. 232, co. 2](#) - [Art. 237, co. 1, lett. d\)](#)



## ALLEGATO XLII ELENCO DI SOSTANZE, MISCELE E PROCESSI<sup>39</sup>

Elenco di sostanze, miscele e processi

1. Produzione di auramina con il metodo Michler.
2. I lavori che espongono agli idrocarburi policiclici aromatici presenti nella fuliggine, nel catrame o nella pece di carbone.
3. Lavori che espongono alle polveri, fumi e nebbie prodotti durante il raffinamento del nichel a temperature elevate.
4. Processo agli acidi forti nella fabbricazione di alcool isopropilico.
5. Il lavoro comportante l'esposizione a polveri di legno duro.
6. Lavori comportanti esposizione a polvere di silice cristallina respirabile generata da un procedimento di lavorazione.

*Richiami all'Allegato XLII:*

*- [Art. 235, co. 3](#) - [Art. 234, co. 1, lett. a\), num. 3](#)) - [Art. 236, co. 4, lett. a](#)) - [Art. 245, co. 2, lett. a](#))*

---

<sup>39</sup> Allegato così modificato dall'art. 2 del D.Lgs. 1 giugno 2020, n. 44, recante "Attuazione della direttiva (UE) 2017/2398 del Parlamento europeo e del Consiglio, del 12 dicembre 2017, che modifica la direttiva 2004/37/CE del Consiglio, relativa alla protezione dei lavoratori contro i rischi derivanti da un'esposizione ad agenti cancerogeni o mutageni durante il lavoro", pubblicato sulla G.U. n. 145 del 09/06/2020

## ALLEGATO XLIII VALORI LIMITE DI ESPOSIZIONE PROFESSIONALE<sup>40</sup>

Nome agente	N.CE <sup>(1)</sup>	CAS <sup>(2)</sup>	Valore limite esposizione professionale				Misure transitorie
			Mg/m <sup>3</sup> <sup>(3)</sup>	ppm <sup>(4)</sup>	f/ml <sup>(6)</sup>	osservazioni	
Polveri di legno duro	-	-	2 (7)	-	-	-	Valore limite: 3mg/m <sup>3</sup> fino al 17 gennaio 2023
Composti di cromo VI definiti cancerogeni ai sensi dell'art. 2, lettera a), punto i) della Direttiva 2004/37, (come cromo)	--	--	0,005	--	—	—	Valore limite: 0,010mg/m <sup>3</sup> fino al 17 gennaio 2025  Valore limite: 0,025mg/m <sup>3</sup> per i procedimenti di saldatura o taglio al plasma o analoghi procedimenti di lavorazione che producono fumi fino al 17 gennaio 2025
Fibre ceramiche refrattarie definite cancerogene ai sensi dell'art. 2, lettera a), punto i) della Direttiva 2004/37	--	--	--	--	0,3		
Polvere di silice cristallina respirabile	--	--	0,1 (8)	--	--	--	
Benzene	200-753-7	71-43-2	3,25	1	—	Cute (9)	
Cloruro di vinile monomero	200-831-0	75-01-4	2,6	1	—	—	
Ossido di etilene	200-849-9	75-21-8	1,8	1	--	Cute (9)	
1,2 - Epossipropano	200-879-2	75-56-9	2,4	1	—	—	
Acrilammide	201-173-7	79-06-1	0,1	--	--	Cute (9)	
2-Nitropropano	201-209-1	79-46-9	18	5	--	--	
o-Toluidina	202-429-0	95-53-4	0,5	0,1	--	Cute (9)	
1,3-Butadiene	203-450-8	106-99-0	2,2	1	--	--	
Idrazina	206-114-9	302-01-2	0,013	0,01		Cute (9)	
Brometilene	209-800-6	593-60-2	4,4	1	--	--	

(1) N. CE (ossia EINECS, ELINCS o NLP): è il numero ufficiale della sostanza all'interno dell'Unione Europea come definito nell'allegato VI, parte 1, punto 1.1.1.2, del regolamento (CE) n. 1272/2008.

(2) CAS: numero registrazione CAS (Chemical Abstract Service).

(3) Misurato o calcolato in relazione a un periodo di riferimento di 8 ore.

(4) mg/m<sup>3</sup>: milligrammi per metro cubo di aria a 20 °C e 101,3 kPa. (corrispondenti alla pressione di 760mm di mercurio).

(5) ppm: parti per milione per volume di aria (ml/m<sup>3</sup>).

(6) f/ml: fibre per millilitro.

(7) Frazione inalabile: se le polveri di legno duro sono mischiate con altre polveri di legno, il valore limite si applica a tutte le polveri di legno presenti nella miscela in questione

(8) Frazione respirabile.

(9) Contribuisce in modo significativo all'esposizione totale attraverso la via di assorbimento cutanea.

**Richiami all'Allegato XLIII:**

- [Art. 234, co. 1, lett. c\)](#) - [Art. 235, co. 3](#) - [Art. 245, co. 2, lett. a\)](#)

<sup>40</sup> Allegato così modificato dall'art. 2 del D.Lgs. 1 giugno 2020, n. 44, recante "Attuazione della direttiva (UE) 2017/2398 del Parlamento europeo e del Consiglio, del 12 dicembre 2017, che modifica la direttiva 2004/37/CE del Consiglio, relativa alla protezione dei lavoratori contro i rischi derivanti da un'esposizione ad agenti cancerogeni o mutageni durante il lavoro", pubblicato sulla G.U. n. 145 del 09/06/2020

## **ALLEGATO XLIV**

### **ELENCO ESEMPLIFICATIVO DI ATTIVITÀ LAVORATIVE CHE POSSONO COMPORTARE LA PRESENZA DI AGENTI BIOLOGICI**

1. Attività in industrie alimentari.
2. Attività nell'agricoltura.
3. Attività nelle quali vi è contatto con gli animali e/o con prodotti di origine animale.
4. Attività nei servizi sanitari, comprese le unità di isolamento e post mortem.
5. Attività nei laboratori clinici, veterinari e diagnostici, esclusi i laboratori di diagnosi microbiologica.
6. Attività impianti di smaltimento rifiuti e di raccolta di rifiuti speciali potenzialmente infetti.
7. Attività negli impianti per la depurazione delle acque di scarico.

*Richiami all'Allegato XLIV:*

- [Art. 271, co. 4](#)

## ALLEGATO XLV SEGNALE DI RISCHIO BIOLOGICO



*Richiami all'Allegato XLV:*

*- [Art. 272, co. 2, lett. f\)](#)*

## ALLEGATO XLVI ELENCO DEGLI AGENTI BIOLOGICI CLASSIFICATI

1. Sono inclusi nella classificazione unicamente gli agenti di cui è noto che possono provocare malattie infettive in soggetti umani.

I rischi tossico ovvero allergenico eventualmente presenti sono indicati a fianco di ciascun agente in apposita colonna.

Non sono stati presi in considerazione gli agenti patogeni di animali e piante di cui è noto che non hanno effetto sull'uomo.

In sede di compilazione di questo primo elenco di agenti biologici classificati non si è tenuto conto dei microrganismi geneticamente modificati.

2. La classificazione degli agenti biologici si basa sull'effetto esercitato dagli stessi su lavoratori sani.

Essa non tiene conto dei particolari effetti sui lavoratori la cui sensibilità potrebbe essere modificata, da altre cause quali malattia preesistente, uso di medicinali, immunità compromessa, stato di gravidanza o allattamento, fattori dei quali è tenuto conto nella sorveglianza sanitaria di cui all'[articolo 41](#).

3. Gli agenti biologici che non sono stati inclusi nel [gruppi 2, 3, 4](#) dell'elenco non sono implicitamente inseriti nel [gruppo 1](#).

Per gli agenti di cui è nota per numerose specie la patogenicità per l'uomo, l'elenco comprende le specie più frequentemente implicate nelle malattie, mentre un riferimento di carattere più generale indica che altre specie appartenenti allo stesso genere possono avere effetti sulla salute dell'uomo.

Quando un intero genere è menzionato nell'elenco degli agenti biologici, è implicito che i ceppi e le specie definiti non patogeni sono esclusi dalla classificazione.

4. Quando un ceppo è attenuato o ha perso geni notoriamente virulenti, il contenimento richiesto dalla classificazione del ceppo parentale non è necessariamente applicato a meno che la valutazione del rischio da esso rappresentato sul luogo di lavoro non lo richieda.

5. Tutti i virus che sono già stati isolati nell'uomo e che ancora non figurano nel [presente ALLEGATO](#) devono essere considerati come appartenenti almeno al [gruppo 2](#), a meno che sia provato che non possono provocare malattie nell'uomo.

6. Taluni agenti classificati nel [gruppo 3](#) ed indicati con doppio asterisco (\*\*) nell'elenco allegato possono comportare un rischio di infezione limitato perché normalmente non sono veicolati dall'aria.

Nel caso di particolari attività comportanti l'utilizzazione dei suddetti agenti, in relazione al tipo di operazione effettuata e dei quantitativi impiegati può risultare sufficiente, per attuare le misure di cui ai [punti 2 e 13](#) dell'[ALLEGATO XLVII](#) ed ai [punti 2, 3, 5](#) dell'[ALLEGATO XLVIII](#), assicurare i livelli di contenimento ivi previsti per gli agenti del [gruppo 2](#).

*Richiami all'Allegato XLVI, punto 6:*

*- [Art. 275, co. 1](#)*

7. Le misure di contenimento che derivano dalla classificazione dei parassiti si applicano unicamente agli stadi del ciclo del parassita che possono essere infettivi per l'uomo.

8. L'elenco contiene indicazioni che individuano gli agenti biologici che possono provocare reazioni allergiche o tossiche, quelli per i quali è disponibile un vaccino efficace e quelli per i quali è opportuno conservare per almeno dieci anni l'elenco dei lavoratori i quali hanno operato in attività con rischio di esposizione a tali agenti.

Tali indicazioni sono:

A: possibili effetti allergici;

D: l'elenco dei lavoratori che hanno operato con detti agenti dove essere conservato per almeno dieci anni dalla cessazione dell'ultima attività comportante rischio di esposizione;

T: produzione di tossine;

V: vaccino efficace disponibile.



**BATTERI e organismi simili**

*NB:* Per gli agenti che figurano nel presente elenco la menzione « spp » si riferisce alle altre specie riconosciute patogene per l'uomo.

Agente biologico	Classificazione	Rilievi
Actinobacillus actinomycetemcomitans	2	
Actinomadura madurae	2	
Actinomadura pelletieri	2	
Actinomyces gerenceseriae	2	
Actinomyces israelii	2	
Actinomyces pyogenes	2	
Actinomyces spp	2	
Arcanobacterium haemolyticum (Corynebacterium haemolyticum)	2	
Bacillus anthracis	3	
Bacteroides fragilis	2	
Bartonella bacilliformis	2	
Bartonella (Rochalimea) spp	2	
Bartonella quintana (Rochalimea quintana)	2	
Bordetella bronchiseptica	2	
Bordetella parapertussis	2	
Bordetella pertussis	2	V
Borrelia burgdorferi	2	
Borrelia duttonii	2	
Borrelia recurrentis	2	
Borrelia spp	2	
Brucella abortus	3	
Brucella canis	3	
Brucella melitensis	3	
Brucella suis	3	
Burkholderia mallei (pseudomonas mallei)	3	
Burkholderia pseudomallei (pseudomonas pseudomallei)	3	
Campylobacter fetus	2	
Campylobacter jejuni	2	
Campylobacter spp	2	
Cardiobacterium hominis	2	
Chlamydia pneumoniae	2	
Chlamydia trachomatis	2	
Chlamydia psittaci (ceppi aviari)	3	
Chlamydia psittaci (ceppi non aviari)	2	
Clostridium botulinum	2	T
Clostridium perfringens	2	
Clostridium tetani	2	T,V
Clostridium spp.	2	
Corynebacterium diphtheriae	2	T,V
Corynebacterium minutissimum	2	
Corynebacterium pseudotuberculosis	2	
Corynebacterium spp	2	
Coxiella burnetii	3	
Edwardsiella tarda	2	
Ehrlichia sennetsu (Rickettsia sennetsu)	2	
Ehrlichia spp	2	
Eikenella corrodens	2	
Enterobacter aerogenes/cloacae	2	
Enterobacter spp	2	
Enterococcus spp	2	
Erysipelothrix rhusiopathiae	2	
Escherichia coli (ad eccezione dei ceppi non patogeni)	2	

ALLEGATO XLVI  
ELENCO DEGLI AGENTI BIOLOGICI CLASSIFICATI

Escherichia coli, ceppi verocitotossigenici (es. O157:H7 oppure O103)	3(**)	T
Flavobacterium meningosepticum	2	
Fluoribacter bozemanii (Legionella)	2	
Francisella tularensia (Tipo A)	3	
Francisella tularensis (Tipo B)	2	
Fusobacterium necrophorum	2	
Gardnerella vaginalis	2	
Haemophilus ducreyi	2	
Haemophilus influenzae	2	V
Haemophilus spp	2	
Helicobacter pylori	2	
Klebsiella oxytoca	2	
Klebsiella pneumoniae	2	
Klebsiella spp	2	
Legionella pneumophila	2	
Legionella spp	2	
Leptospira interrogans (tutti i sierotipi)	2	
Listeria monocytogenes	2	
Listeria ivanovii	2	
Morganella morganii	2	
Mycobacterium africanum	3	V
Mycobacterium avium/intracellulare	2	
Mycobacterium bovis (ad eccezione del ceppo BCG)	3	V
Mycobacterium chelonae	2	
Mycobacterium fortuitum	2	
Mycobacterium kansasii	2	
Mycobacterium leprae	3	
Mycobacterium malmoeense	2	
Mycobacterium marinum	2	
Mycobacterium microti	3 (**)	
Mycobacterium paratuberculosis	2	
Mycobacterium scrofulaceum	2	
Mycobacterium simiae	2	
Mycobacterium szulgai	2	
Mycobacterium tuberculosis	3	V
Mycobacterium ulcerans	3 (**)	
Mycobacterium xenopi	2	
Mycoplasma caviae	2	
Mycoplasma hominis	2	
Mycoplasma pneumoniae	2	
Neisseria gonorrhoeae	2	
Neisseria meningitidis	2	V
Nocardia asteroides	2	
Nocardia brasiliensis	2	
Nocardia farcinica	2	
Nocardia nova	2	
Nocardia otitidiscaviarum	2	
Pasteurella multocida	2	
Pasteurella spp	2	
Peptostreptococcus anaerobius	2	
Plesiomonas shigelloides	2	
Porphyromonas spp	2	
Prevotella spp	2	
Proteus mirabilis	2	
Proteus penneri	2	
Proteus vulgaris	2	
Providencia alcalifaciens	2	
Providencia rettgeri	2	
Providencia spp	2	
Pseudomonas aeruginosa	2	

Rhodococcus equi	2	
Rickettsia akari	3(**)	
Rickettsia canada	3(**)	
Rickettsia conorii	3	
Rickettsia montana	3(**)	
Rickettsia typhi (Rickettsia mooseri)	3	
Rickettsia prowazekii	3	
Rickettsia rickettsii	3	
Rickettsia tsutsugamushi	3	
Rickettsia spp	2	
Salmonella arizonae	2	
Salmonella enteritidis	2	
Salmonella typhimurium	2	
Salmonella paratyphi A, B, C	2	V
Salmonella typhi	3(**)	V
Salmonella (altre varietà sierologiche)	2	
Serpulina spp	2	
Shigella boydii	2	
Shigella dysenteriae (Tipo 1)	3(**)	T
Shigella dysenteriae, diverso dal Tipo 1	2	
Shigella flexneri	2	
Shigella sonnei	2	
Staphylococcus aureus	2	
Streptobacillus moniliformis	2	
Streptococcus pneumoniae	2	
Streptococcus pyogenes	2	
Streptococcus spp	2	
Streptococcus suis	2	
Treponema carateum	2	
Treponema pallidum	2	
Treponema pertenu	2	
Treponema spp	2	
Vibrio cholerae (incluso El Tor)	2	
Vibrio parahaemolyticus	2	
Vibrio spp	2	
Yersinia enterocolitica	2	
Yersinia pestis	3	V
Yersinia pseudotuberculosis	2	
Yersinia spp	2	

### VIRUS

Agente biologico	Classificazione	Rilievi
Adenoviridae	2	
Arenaviridae:		
LCM-Lassa Virus complex (Arenavirus del Vecchio Mondo):		
Virus Lassa	4	
Virus della coriomeningite linfocitaria (ceppi neurotropi)	3	
Virus della coriomeningite linfocitaria (altri ceppi)	2	
Virus Mopeia	2	
Altri LCM-Lassa Virus complex	2	
Virus complex Tacaribe (Arenavirus del Nuovo Mondo):		
Virus Guanarito	4	
Virus Junin	4	
Virus Sabia	4	
Virus Machupo	4	
Virus Flexal	3	
Altri Virus del Complesso Tacaribe	2	

ALLEGATO XLVI  
ELENCO DEGLI AGENTI BIOLOGICI CLASSIFICATI

Astroviridae	2	
Bunyaviridae:		
Bhanja	2	
Virus Bunyamwera	2	
Germiston	2	
Virus Oropouche	3	
Virus dell'encefalite Californiana	2	
Hantavirus:		
Hantaan (febbre emorragica coreana)	3	
Belgrado (noto anche come Dobrava)	3	
Seoul-Virus	3	
Sin Nombre (ex Muerto Canyon)	3	
Puumala-Virus	2	
Prospect Hill-Virus	2	
Altri Hantavirus	2	
Nairovirus:		
Virus della febbre emorragica di Crimea/Congo	4	
Virus Hazara	2	
Phlebovirus:		
Febbre della Valle del Rift	3	V
Febbre da Flebotomi	2	
Virus Toscana	2	
Altri bunyavirus noti come patogeni	2	
Caliciviridae:		
Virus dell'epatite E	3(**)	
Norwalk-Virus	2	
Altri Caliciviridae	2	
Coronaviridae	2	
Sindrome respiratoria acuta grave da coronavirus 2 (SARS-CoV-2) <sup>(0a)</sup> 41	3	
Filoviridae:		
Virus Ebola	4	
Virus di Marburg	4	
Flaviviridae:		
Encefalite d'Australia (Encefalite della Valle Murray)	3	
Virus dell'encefalite da zecca dell'Europa Centrale	3(**)	V
Absettarov	3	
Hanzalova	3	
Hypr	3	
Kumlinge	3	
Virus della dengue tipi 1-4	3	
Virus dell'epatite C	3(**)	D
Virus dell'epatite G	3(**)	D
Encefalite B giapponese	3	V
Foresta di Kyasanur	3	V
Louping ill	3(**)	
Omsk (a)	3	V
Powassan	3	
Rocio	3	
Encefalite verno-estiva russa (a)	3	V
Encefalite di St. Louis	3	
Virus Wesselsbron	3(**)	
Virus della Valle del Nilo	3	
Febbre gialla	3	V
Altri flavivirus noti per essere patogeni	2	
Hepadnaviridae:		
Virus dell'epatite B	3(**)	V,D
Virus dell'epatite D (Delta) (b)	3(**)	V,D
Herpesviridae:		

<sup>41</sup> Voce aggiunta dall'art. 4, del decreto-legge 7 ottobre 2020, n. 125

ALLEGATO XLVI  
ELENCO DEGLI AGENTI BIOLOGICI CLASSIFICATI

Cytomegalovirus	2	
Virus d'Epstein-Barr	2	
Herpesvirus simiae (B virus)	3	
Herpes simplex virus tipi 1 e 2	2	
Herpesvirus varicella-zoster	2	
Virus Herpes dell'uomo tipo 7	2	
Virus Herpes dell'uomo tipo 8	2	D
Virus linfotropo B dell'uomo (HBLV-HHV6)	2	
Orthomyxoviridae:		
Virus Influenzale tipi A, B e C	2	V(c)
Orthomyxoviridae trasmesse dalle zecche: Virus Dholi e Thogoto	2	
Papovaviridae:		
Virus BK e JC	2	D(d)
Papillomavirus dell'uomo	2	D(d)
Paramyxoviridae:		
Virus del morbillo	2	V
Virus della parotite	2	V
Virus della malattia di Newcastle	2	
Virus parainfluenzali tipi 1-4	2	
Virus respiratorio sinciziale	2	
Parvoviridae:		
Parvovirus dell'uomo (B 19)	2	
Picornaviridae:		
Virus della congiuntivite emorragica (AHC)	2	
Virus Coxackie	2	
Virus Echo	2	
Virus dell'epatite A (enterovirus dell'uomo 72)	2	V
Virus della poliomelite	2	V
Rhinovirus	2	
Poxviridae:		
Buffalopox virus (e)	2	
Cowpox virus	2	
Elephantpox virus (f)	2	
Virus del nodulo dei mungitori	2	
Molluscum contagiosum virus	2	
Monkeypox virus	3	V
Orf virus	2	
Rabbitpox virus (g)	2	
Vaccinia virus	2	
Variola (mayor & minor) virus	4	V
Whitepox virus (variola virus)	4	V
Yatapox virus (Tana & Yaba)	2	
Reoviridae:		
Coltivirus	2	
Rotavirus umano	2	
Orbivirus	2	
Reovirus	2	
Retroviridae:		
Virus della sindrome di immunodeficienza umana (AIDS)	3(**)	D
Virus di leucemie umane a cellule T (HTLV) tipi 1 e 2	3(**)	D
SIV (h)	3(**)	
Rhabdoviridae:		
Virus della rabbia	3(**)	V
Virus della stomatite vescicolosa	2	
Togaviridae:		
Alfavirus:		
Encefalomielite equina dell'America dell'est	3	V
Virus Bederu	2	
Virus Chikungunya	3(**)	



Virus Everglades	3(**)	
Virus Mayaro	3	
Virus Mucambo	3(**)	
Virus Ndumu	3	
Virus Ònyong-nyong	2	
Virus del fiume Ross	2	
Virus della foresta di Semliki	2	
Virus Sindbis	2	
Virus Tonate	3(**)	
Encefalomielite equina del Venezuela	3	V
Encefalomielite equina dell'America dell'Ovest	3	V
Altri alfavirus noti	2	
Rubivirus (rubella)	2	V
Toroviridae:	2	
Virus non classificati:		
Virus dell'epatite non ancora identificati	3(**)	D
Morbillivirus equino	4	
Agenti non classici associati con le encefaliti spongiformi trasmissibili (TSE) (i):		
Morbo di Creutzfeldt-Jakob	3(**)	D(d)
Variante del morbo di Creutzfeldt-Jacob	3(**)	D(d)
Encefalite spongiforme bovina (BSE) ed altre TSE degli animali a queste associato	3(**)	D(d)
Sindrome di Gerstmann-Stráussler-Scheinker	3(**)	D(d)
Kuru	3(**)	D(d)

#### Note

- a) Tick-borne encefalitis.  
b) Il virus dell'epatite D esercita il suo potere patogeno nel lavoratore soltanto in caso di infezione simultanea o secondaria rispetto a quella provocata dal virus dell'epatite B. La vaccinazione contro il virus dell'epatite B protegge i *lavoratori non affetti dal virus dell'epatite B contro il virus dell'epatite D (Delta)*  
c) Soltanto per i tipi A e B.  
d) Raccomandato per i lavori che comportano un contatto diretto con questi agenti.  
e) Alla rubrica possono essere identificati due virus, un genere "buffalopox" e una variante dei virus "vaccinia".  
f) Variante dei "Cowpox".  
g) Variante di "Vaccinia".  
h) Non esiste attualmente alcuna prova di infezione dell'uomo provocata da altri retrovirus di origine scimmiesca. A titolo di precauzione si raccomanda un contenimento di livello 3 per i lavori che comportano un'esposizione a tale retrovirus.  
i) Non esiste attualmente alcuna prova di infezione dell'uomo provocata dagli agenti responsabili di altre TSE negli animali. Tuttavia a titolo precauzionale, si consiglia di applicare nei laboratori il livello di contenimento 3(\*\*) ad eccezione dei lavori relativi ad un agente identificato di "scrapie" per cui un livello di contenimento 2 è sufficiente.  
0a) In linea con l'articolo 16, paragrafo 1, lettera c), della direttiva 2000/54/CE del Parlamento europeo e del Consiglio, il lavoro di laboratorio diagnostico non propagativo riguardante il SARS-CoV-2 deve essere condotto in una struttura in cui si utilizzano procedure equivalenti almeno al livello di contenimento 2. Il lavoro propagativo riguardante il SARS-CoV-2 deve essere condotto in un laboratorio con livello di contenimento 3 a una pressione dell'aria inferiore a quella atmosferica

### PARASSITI

Agente biologico	Classificazione	Rilievi
Acanthamoeba castellanii	2	
Ancylostoma duodenale	2	
Angiostrongylus cantonensis	2	
Angiostrongylus costaricensis	2	
Ascaris lumbricoides	2	A
Ascaris suum	2	A
Babesia divergens	2	
Babesia microti	2	
Balantidium coli	2	
Brugia malayi	2	
Brugia pahangi	2	
Capillaria philippinensis	2	
Capillaria spp	2	
Clonorchis sinensis	2	

ALLEGATO XLVI  
ELENCO DEGLI AGENTI BIOLOGICI CLASSIFICATI

Clonorchis viverrini	2
Cryptosporidium parvum	2
Cryptosporidium spp	2
Cyclospora cayetanensis	2
Dipetalonema streptocerca	2
Diphyllobothrium latum	2
Dracunculus medinensis	2
Echinococcus granulosus	3(**)
Echinococcus multilocularis	3(**)
Echinococcus vogeli	3(**)
Entamoeba histolytica	2
<i>Fasciola</i> gigantica	2
<i>Fasciola</i> hepatica	2
<i>Fasciolopsis</i> buski	2
Giardia lamblia (Giardia intestinalis)	2
Hymenolepis diminuta	2
Hymenolepis nana	2
Leishmania brasiliensis	3(**)
Leishmania donovani	3(**)
Leishmania aethiopica	2
Leishmania mexicana	2
Leishmania peruviana	2
Leishmania tropica	2
Leishmania major	2
Leishmania spp	2
Loa Loa	2
Mansonella ozzardi	2
Mansonella perstans	2
Naegleria fowleri	3
Necator americanus	2
Onchocerca volvulus	2
Opisthorchis felineus	2
Opisthorchis spp	2
Paragonimus westermani	2
Plasmodium falciparum	3(**)
Plasmodium spp (uomo & scimmia)	2
Sarcocystis sui hominis	2
Schistosoma haematobium	2
Schistosoma intercalatum	2
Schistosoma japonicum	2
Schistosoma mansoni	2
Schistosoma mekongi	2
Strongyloides stercoralis	2
Strongyloides spp	2
Taenia saginata	2
Taenia solium	3(**)
Toxocara canis	2
Toxoplasma gondii	2
Trichinella spiralis	2
Trichuris trichiura	2
Trypanosoma brucei brucei	2
Trypanosoma brucei gambiense	2
Trypanosoma brucei rhodesiense	3(**)
Trypanosoma cruzi	3
Wuchereria bancrofti	2

**FUNGHI**

---

Agente biologico	Classificazione	Rilievi
------------------	-----------------	---------

---

ALLEGATO XLVI  
ELENCO DEGLI AGENTI BIOLOGICI CLASSIFICATI

Aspergillus fumigatus	2	A
Blastomyces dermatitidis (Ajellomyces dermatitidis)	3	
Candida albicans	2	A
Candida tropicalis	2	
Cladophialophora bantiana (es. Xylohypha bantiana, Cladosporium bantianum o trichoides)	3	
Coccidioides immitis	3	A
Cryptococcus neoformans var. neoformans (Filobasidiella neoformans var. neoformans)	2	A
Cryptococcus neoformans var. gattii (Filobasidiella bacillispora)	2	A
Emmonsia parva var. parva	2	
Emmonsia parva var. crescens	2	
Epidermophyton floccosum	2	A
Fonsecaea compacta	2	
Fonsecaea pedrosoi	2	
Histoplasma capsulatum var. capsulatum (Ajellomyces capsulatum)	3	
Histoplasma capsulatum duboisii	3	
Madurella grisea	2	
Madurella mycetomatis	2	
Microsporium spp	2	A
Neotestudina rosatii	2	
Paracoccidioides brasiliensis	3	
Penicillium marneffeii	2	A
Scedosporium apiospermum, Pseudallescheria boydii	2	
Scedosporium prolificans (inflantum)	2	
Sporothrix schenckii	2	
Trichophyton rubrum	2	
Trichophyton spp	2	

*Richiami all'Allegato XLVI:*

*- [Art. 268, co. 3](#) - [Art. 271, co. 1, lett. a\)](#) - [Art. 279, co. 5](#)*

## ALLEGATO XLVII SPECIFICHE SULLE MISURE DI CONTENIMENTO E SUI LIVELLI DI CONTENIMENTO

*Nota preliminare:*

Le misure contenute in [questo ALLEGATO](#) debbono essere applicate in base alla natura delle attività, la valutazione del rischio per i lavoratori e la natura dell'agente biologico di cui trattasi.

A. Misure di contenimento	B. Livelli di contenimento		
	2	3	4
1. La zona di lavoro deve essere separata da qualsiasi altra attività nello stesso edificio	No	Raccomandato	Si
2. L'aria immessa nella zona di lavoro e l'aria estratta devono essere filtrate attraverso un ultrafiltro (HEPA) o un filtro simile	NO	SI, sull'aria estratta	SI, sull'aria immessa e su quella estratta
3. L'accesso deve essere limitato alle persone autorizzate	Raccomandato	Si	Si attraverso una camera di compensazione
4. La zona di lavoro deve poter essere chiusa a tenuta per consentire la disinfezione	No	Raccomandato	Si
5. Specifiche procedure di disinfezione	Si	Si	Si
6. La zona di lavoro deve essere mantenuta ad una pressione negativa rispetto a quella atmosferica	No	Raccomandato	Si
7. Controllo efficace dei vettori, ad esempio, roditori ed insetti	Raccomandato	Si	Si
8. Superfici idrorepellenti e di facile pulitura	Si, per il banco di lavoro	Si, per il banco di lavoro e il pavimento	Si, per il banco di lavoro, l'arredo, i muri, il pavimento e il soffitto
9. Superfici resistenti agli acidi, agli alcali, ai solventi, ai disinfettanti	Raccomandato	Si	Si
10. Deposito sicuro per agenti biologici	Si	Si	Si, deposito sicuro
11. Finestra d'ispezione o altro dispositivo che permetta di vederne gli occupanti	Raccomandato	Raccomandato	Si
12. I laboratori devono contenere l'attrezzatura a loro necessaria	No	Raccomandato	Si
13. I materiali infetti, compresi gli animali, devono essere manipolati in cabine di sicurezza, isolatori o altri adeguati contenitori	Ove opportuno	Si, quando l'infezione è veicolata dall'aria	Si
14. Inceneritori per l'eliminazione delle carcasse degli animali	Raccomandato	Si (disponibile)	Si, sul posto
15. Mezzi e procedure per il trattamento dei rifiuti	Si	Si	Si, con sterilizzazione
16. Trattamento delle acque reflue	No	Facoltativo	Facoltativo

*Richiami all'Allegato XLVII:*

- [Art. 274, co. 3](#) - [Art. 275, co. 1](#) - [Art. 276, co. 1](#) - [ALL. XLVI, punto 6](#)

## ALLEGATO XLVIII SPECIFICHE PER PROCESSI INDUSTRIALI

### AGENTI BIOLOGICI DEL GRUPPO 1.

Per le attività con agenti biologici del gruppo 1, compresi i vaccini spenti, si osserveranno i principi di una buona sicurezza ed igiene professionali.

### AGENTI BIOLOGICI DEI GRUPPI 2, 3 e 4.

Può risultare opportuno selezionare ed abbinare specifiche di contenimento da diverse categorie tra quelle sottoindicate, in base ad una valutazione di rischio connessa con un particolare processo o parte di esso.

A. Misure di contenimento	B. Livelli di contenimento		
	2	3	4
1. Gli organismi vivi devono essere manipolati in un sistema che separi fisicamente il processo dell'ambiente	Si	Si	Si
2. I gas di scarico del sistema chiuso devono essere trattati in modo da:	Ridurre al minimo le emissioni	Evitare le emissioni	Evitare le emissioni
3. Il prelievo di campioni, l'aggiunta di materiali in un sistema chiuso e il trasferimento di organismi vivi in un altro sistema chiuso devono essere effettuati in modo da:	Ridurre al minimo le emissioni	Evitare le emissioni	Evitare le emissioni
4. La coltura deve essere rimossa dal sistema chiuso solo dopo che gli organismi vivi sono stati:	Inattivati con mezzi collaudati	Inattivati con mezzi chimici o fisici collaudati	Inattivati con mezzi chimici o fisici collaudati
5. I dispositivi di chiusura devono essere previsti in modo da:	Ridurre al minimo le emissioni	Evitare le emissioni	Evitare le emissioni
6. I sistemi chiusi devono essere collocati in una zona controllata	Facoltativo	Facoltativo	Si e costruita all'uopo
a) Vanno previste segnalazioni di pericolo biologico	Facoltativo	Si	Si
b) É ammesso solo il personale addetto	Facoltativo	Si	Si, attraverso camere di condizionamento
c) Il personale deve indossare tute di protezione	Si, tute da lavoro	Si	Ricambio completo
d) Occorre prevedere una zona di decontaminazione e le docce per il personale	Si	Si	Si
e) Il personale deve fare una doccia prima di uscire dalla zona controllata	No	Facoltativo	Si
f) Gli effluenti dei lavandini e delle docce devono essere raccolti e inattivati prima dell'emissione	No	Facoltativo	Si
g) La zona controllata deve essere adeguatamente ventilata per ridurre al minimo la contaminazione atmosferica	Facoltativo	Facoltativo	Si
h) La pressione ambiente nella zona controllata deve essere mantenuta al di sotto di quella atmosferica	No	Facoltativo	Si
i) L'aria in entrata ed in uscita dalla zona controllata deve essere filtrata con ultrafiltri (HEPA)	No	Facoltativo	Si
j) La zona controllata deve essere concepita in modo da impedire qualsiasi fuoriuscita dal sistema chiuso	No	Facoltativo	Si
k) La zona controllata deve poter essere sigillata in modo da rendere possibili le fumigazioni	No	Facoltativo	Si
l) Trattamento degli effluenti prima dello smaltimento finale	Inattivati con mezzi collaudati	Inattivati con mezzi chimici o fisici collaudati	Inattivati con fisici collaudati

*Richiami all'Allegato XLVIII:*  
- [Art. 276, co. 1](#) - [ALL. XLVI, punto 6](#)



## ALLEGATO XLIX RIPARTIZIONE DELLE AREE IN CUI POSSONO FORMARSI ATMOSFERE ESPLOSIVE

### OSSERVAZIONE PRELIMINARE

Il sistema di classificazione che segue si applica alle aree in cui vengono adottati provvedimenti di protezione in applicazione degli [articoli 258, 259, 262, 263](#)<sup>42</sup>.

#### 1. AREE IN CUI POSSONO FORMARSI ATMOSFERE ESPLOSIVE

Un'area in cui può formarsi un'atmosfera esplosiva in quantità tali da richiedere particolari provvedimenti di protezione per tutelare la sicurezza e la salute dei lavoratori interessati è considerata area esposta a rischio di esplosione ai sensi del presente titolo.

Un'area in cui non è da prevedere il formarsi di un'atmosfera esplosiva in quantità tali da richiedere particolari provvedimenti di protezione è da considerare area non esposta a rischio di esplosione ai sensi del presente titolo.

Le sostanze infiammabili e combustibili sono da considerare come sostanze che possono formare un'atmosfera esplosiva a meno che l'esame delle loro caratteristiche non abbia evidenziato che esse, in miscela con l'aria, non sono in grado di propagare autonomamente un'esplosione.

#### 2. CLASSIFICAZIONE DELLE AREE A RISCHIO DI ESPLOSIONE

Le aree a rischio di esplosione sono ripartite in zone in base alla frequenza e alla durata della presenza di atmosfere esplosive.

Il livello dei provvedimenti da adottare in conformità dell'[ALLEGATO L, parte A](#), è determinato da tale classificazione.

##### Zona 0

Area in cui è presente in permanenza o per lunghi periodi o frequentemente un'atmosfera esplosiva consistente in una miscela di aria e di sostanze infiammabili sotto forma di gas, vapore o nebbia.

##### Zona 1

Area in cui la formazione di un'atmosfera esplosiva, consistente in una miscela di aria e di sostanze infiammabili sotto forma di gas, vapori o nebbia, è probabile che avvenga occasionalmente durante le normali attività.

##### Zona 2

Area in cui durante le normali attività non è probabile la formazione di un'atmosfera esplosiva consistente in una miscela di aria e di sostanze infiammabili sotto forma di gas, vapore o nebbia o, qualora si verifichi, sia unicamente di breve durata.

##### Zona 20

Area in cui è presente in permanenza o per lunghi periodi o frequentemente un'atmosfera esplosiva sotto forma di nube di polvere combustibile nell'aria.

##### Zona 21

Area in cui la formazione di un'atmosfera esplosiva sotto forma di nube di polvere combustibile nell'aria, è probabile che avvenga occasionalmente durante le normali attività.

##### Zona 22

Area in cui durante le normali attività non è probabile la formazione di un'atmosfera esplosiva sotto forma di nube di polvere combustibile o, qualora si verifichi, sia unicamente di breve durata.

Note:

1. Strati, depositi o cumuli di polvere combustibile sono considerati come qualsiasi altra fonte che possa formare un'atmosfera esplosiva.

2. Per "normali attività" si intende la situazione in cui gli impianti sono utilizzati entro i parametri progettuali.

3. Per la classificazione delle aree o dei luoghi si può fare riferimento alle norme tecniche armonizzate relative ai settori specifici, tra le quali:

- EN 60079-10 (CEI 31-30) "Classificazione dei luoghi pericolosi" e successive modificazioni.
- EN 61241-10 (CEI 31-66) "Classificazione delle aree dove sono o possono essere presenti polveri combustibili" e successive modificazioni.

e le relative guide:

- CEI 31-35 e CEI 31-56 "

e per l'analisi dei pericoli, valutazione dei rischi e misure di prevenzione e protezione, alla norma:

- EN 1127-1 "Atmosfere esplosive. Prevenzione dell'esplosione e protezione contro l'esplosione. Parte 1: Concetti fondamentali e metodologia".

Richiami all'Allegato XLIX:

- [Art. 293, co. 1](#) - [Art. 294, co. 2, lett. c\)](#) - [Art. 296, co. 1](#) - [ALL. L, parte A](#)

<sup>42</sup> I riferimenti più corretti sembrano essere gli [articoli 289, 290, 293, 294](#)

## ALLEGATO L

([articolo 293](#), [articolo 294](#), [comma 2, lettera d](#)), [articolo 295](#), [commi 1 e 2](#))

### **A. PRESCRIZIONI MINIME PER IL MIGLIORAMENTO DELLA PROTEZIONE DELLA SICUREZZA E DELLA SALUTE DEI LAVORATORI CHE POSSONO ESSERE ESPOSTI AL RISCHIO DI ATMOSFERE ESPLOSIVE.**

#### **Osservazione preliminare.**

Le prescrizioni di cui al [presente ALLEGATO](#) si applicano:

a) alle aree classificate come pericolose in conformità dell'[ALLEGATO XLIX](#), in tutti i casi in cui lo richiedano le caratteristiche dei luoghi di lavoro, dei posti di lavoro, delle attrezzature o delle sostanze impiegate ovvero i pericoli derivanti dalle attività correlate al rischio di atmosfere esplosive;

b) ad attrezzature in aree non esposte a rischio di esplosione che sono necessarie o contribuiscono al funzionamento delle attrezzature che si trovano nelle aree a rischio di esplosione.

#### **1. Provvedimenti organizzativi.**

##### 1.1. Formazione professionale dei lavoratori.

Il datore di lavoro provvede ad una sufficiente ed adeguata formazione in materia di protezione dalle esplosioni dei lavoratori impegnati in luoghi dove possono formarsi atmosfere esplosive.

##### 1.2. Istruzioni scritte e autorizzazione al lavoro.

Ove stabilito dal documento sulla protezione contro le esplosioni:

a) il lavoro nelle aree a rischio si effettua secondo le istruzioni scritte impartite dal datore di lavoro;

b) è applicato un sistema di autorizzazioni al lavoro per le attività pericolose e per le attività che possono diventare pericolose quando interferiscono con altre operazioni di lavoro.

Le autorizzazioni al lavoro sono rilasciate prima dell'inizio dei lavori da una persona abilitata a farlo.

#### **2. Misure di protezione contro le esplosioni.**

2.1. Fughe e emissioni, intenzionali o no, di gas, vapori, nebbie o polveri combustibili che possano dar luogo a rischi di esplosioni sono opportunamente deviate o rimosse verso un luogo sicuro o, se ciò non è realizzabile, contenuti in modo sicuro, o resi adeguatamente sicuri con altri metodi appropriati.

2.2. Qualora l'atmosfera esplosiva contenga più tipi di gas, vapori, nebbie o polveri infiammabili o combustibili, le misure di protezione devono essere programmate per il massimo pericolo possibile.

2.3. Per la prevenzione dei rischi di accensione, conformemente all'[articolo 289](#), si tiene conto anche delle scariche elettrostatiche che provengono dai lavoratori o dall'ambiente di lavoro che agiscono come elementi portatori di carica o generatori di carica. I lavoratori sono dotati di adeguati indumenti di lavoro fabbricati con materiali che non producono scariche elettrostatiche che possano causare l'accensione di atmosfere esplosive.

2.4. Impianti, attrezzature, sistemi di protezione e tutti i loro dispositivi di collegamento sono posti in servizio soltanto se dal documento sulla protezione contro le esplosioni risulta che possono essere utilizzati senza rischio in un'atmosfera esplosiva. Ciò vale anche per attrezzature di lavoro e relativi dispositivi di collegamento che non sono apparecchi o sistemi di protezione ai sensi del decreto del Presidente della Repubblica 23 marzo 1998, n. 126, qualora possano rappresentare un pericolo di accensione unicamente per il fatto di essere incorporati in un impianto. Vanno adottate le misure necessarie per evitare il rischio di confusione tra i dispositivi di collegamento.

2.5. Si devono prendere tutte le misure necessarie per garantire che le attrezzature di lavoro con i loro dispositivi di collegamento a disposizione dei lavoratori, nonché la struttura del luogo di lavoro siano state progettate, costruite, montate, installate, tenute in efficienza e utilizzate in modo tale da ridurre al minimo i rischi di esplosione e, se questa dovesse verificarsi, si possa controllarne o ridurre al minimo la propagazione all'interno del luogo di lavoro e dell'attrezzatura. Per detti luoghi di lavoro si adottano le misure necessarie per ridurre al minimo gli effetti sanitari di una esplosione sui lavoratori.

2.6. Se del caso, i lavoratori sono avvertiti con dispositivi ottici e acustici e allontanati prima che le condizioni per un'esplosione siano raggiunte.

2.7. Ove stabilito dal documento sulla protezione contro le esplosioni, sono forniti e mantenuti in servizio sistemi di evacuazione per garantire che in caso di pericolo i lavoratori possano allontanarsi rapidamente e in modo sicuro dai luoghi pericolosi.

2.8. Anteriormente all'utilizzazione per la prima volta di luoghi di lavoro che comprendono aree in cui possano formarsi atmosfere esplosive, è verificata la sicurezza dell'intero impianto per quanto riguarda le esplosioni. Tutte le condizioni necessarie a garantire protezione contro le esplosioni sono mantenute. La verifica del mantenimento di dette condizioni è effettuata da persone che, per la loro esperienza e formazione professionale, sono competenti nel

campo della protezione contro le esplosioni.

2.9. Qualora risulti necessario dalla valutazione del rischio:

- a) deve essere possibile, quando una interruzione di energia elettrica può dar luogo a rischi supplementari, assicurare la continuità del funzionamento in sicurezza degli apparecchi e dei sistemi di protezione, indipendentemente dal resto dell'impianto in caso della predetta interruzione;
- b) gli apparecchi e sistemi di protezione a funzionamento automatico che si discostano dalle condizioni di funzionamento previste devono poter essere disinseriti manualmente, purché ciò non comprometta la sicurezza. Questo tipo di interventi deve essere eseguito solo da personale competente;
- c) in caso di arresto di emergenza, l'energia accumulata deve essere dissipata nel modo più rapido e sicuro possibile o isolata in modo da non costituire più una fonte di pericolo.

2.10. Nel caso di impiego di esplosivi è consentito, nella [zona 0](#) o [zona 20](#) solo l'uso di esplosivi di sicurezza antigrisutosi, dichiarati tali dal fabbricante e classificati nell'elenco di cui agli articoli 42 e 43 del decreto del Presidente della Repubblica 20 marzo 1956, n. 320. L'accensione delle mine deve essere fatta elettricamente dall'esterno. Tutto il personale deve essere fatto uscire dal sotterraneo durante la fase di accensione delle mine.

2.11. Qualora venga rilevata in qualsiasi luogo sotterraneo una concentrazione di gas infiammabile o esplodente superiore all'1 per cento in volume rispetto all'aria, con tendenza all'aumento, e non sia possibile, mediante la ventilazione o con altri mezzi idonei, evitare l'aumento della percentuale dei gas oltre il limite sopraindicato, tutto il personale deve essere fatto sollecitamente uscire dal sotterraneo. Analogo provvedimento deve essere adottato in caso di irruzione massiva di gas.

2.12. Qualora non sia possibile assicurare le condizioni di sicurezza previste dal [punto precedente](#) possono essere eseguiti in sotterraneo solo i lavori strettamente necessari per bonificare l'ambiente dal gas e quelli indispensabili e indifferibili per ripristinare la stabilità delle armature degli scavi. Detti lavori devono essere affidati a personale esperto numericamente limitato, provvisto dei necessari mezzi di protezione, comprendenti in ogni caso l'autoprotettore, i quali non devono essere prelevati dalla dotazione prevista dall'articolo 101 del decreto del Presidente della Repubblica n. 320 del 1956 per le squadre di salvataggio.

*Richiami all'Allegato L, parte A:*

- [Art. 295, co. 1](#) - [ALL XLIX, punto 2](#)

## **B. CRITERI PER LA SCELTA DEGLI APPARECCHI E DEI SISTEMI DI PROTEZIONE.**

Qualora il documento sulla protezione contro le esplosioni basato sulla valutazione del rischio non preveda altrimenti, in tutte le aree in cui possono formarsi atmosfere esplosive sono impiegati apparecchi e sistemi di protezione conformi alle categorie di cui al decreto del Presidente della Repubblica 23 marzo 1998, n. 126.

In particolare, in tali aree sono impiegate le seguenti categorie di apparecchi, purché adatti, a seconda dei casi, a gas, vapori o nebbie e/o polveri:

- nella [zona 0](#) o nella [zona 20](#), apparecchi di categoria 1;
- nella [zona 1](#) o nella [zona 21](#), apparecchi di categoria 1 o di categoria 2;
- nella [zona 2](#) o nella [zona 22](#), apparecchi di categoria 1, 2 o 3.

*Nota agli artt. 1.1 e 2.2*

*Per la qualifica di personale esperto, ed al fine di realizzare e mantenere in efficienza e sicurezza, impianti elettrici in luoghi classificati, si può fare riferimento alle norme tecniche armonizzate relative ai settori specifici quali le seguenti:*

- EN 60079-14 (CEI 31-.33) "Costruzioni elettriche per atmosfere esplosive per la presenza di gas.
- Parte 14: Impianti elettrici nei luoghi con pericolo di esplosione per la presenza di gas (diversi dalle miniere)"
- EN 61241-14 "Costruzioni elettriche destinate ad essere utilizzate in presenza di polveri combustibili. Parte 14: Scelta ed installazione"
- EN 60079-17 "Costruzioni elettriche per atmosfere esplosive per la presenza di gas. Parte 17: Verifica e manutenzione degli impianti elettrici nei luoghi con pericolo di esplosione per la presenza di gas (diversi dalle miniere)"
- EN 61241-17 "Costruzioni elettriche destinate ad essere utilizzate in presenza di polveri combustibili. Parte 17: Verifica e manutenzione degli impianti elettrici nei luoghi con pericolo di esplosione (diversi dalle miniere)"
- EN 60079-19 "Atmosfere esplosive. Parte 17: Riparazioni, revisione e ripristino delle apparecchiature.

*Richiami all'Allegato L:*

- [Art. 293, co. 2](#) - [Art. 294, co. 2, lett. d\)](#) - [Art. 295, co. 2](#)

## ALLEGATO LI SEGNALE DI AVVERTIMENTO PER INDICARE LE AREE IN CUI POSSONO FORMARSI ATMOSFERE ESPLOSIVE

[\(articolo 293, comma 3\)](#)



Area in cui può formarsi un'atmosfera esplosiva

*Al fine di facilitare la comprensione del segnale, al di sotto di esso devono essere riportate la seguenti indicazioni:  
PERICOLO ESPLOSIONE e DANGER EXPLOSION.*

*Richiami all'Allegato LI:*

*- [Art. 293, co. 3](#)*





# D.lgs. 9 aprile 2008, n. 81

## Testo coordinato con il D.Lgs. 3 agosto 2009, n. 106

### TESTO UNICO SULLA SALUTE E SICUREZZA SUL LAVORO

Attuazione dell'articolo 1 della Legge 3 agosto 2007, n. 123 in materia di tutela della salute e della sicurezza nei luoghi di lavoro.

(Gazzetta Ufficiale n. 101 del 30 aprile 2008 - Suppl. Ordinario n. 108)

(Decreto integrativo e correttivo: Gazzetta Ufficiale n. 180 del 05 agosto 2009 - Suppl. Ordinario n. 142/L)

REV. NOVEMBRE 2020

#### APPENDICE NORMATIVA

DOTT. ING. GIANFRANCO AMATO ITL VERONA GIANFRANCO.AMATO@ISPETTORATO.GOV.IT

DOTT. ING. FERNANDO DI FIORE ATS PAVIA FERNANDO\_DIFIORE@ATS-PAVIA.IT

IL PRESENTE TESTO NON RIVESTE CARATTERE DI UFFICIALITÀ. LE VERSIONI UFFICIALI DEI DOCUMENTI SONO PUBBLICATI SULLA GAZZETTA UFFICIALE DELLA REPUBBLICA ITALIANA A MEZZO STAMPA OPPURE SUI SITI [WWW.ISPETTORATO.GOV.IT](http://WWW.ISPETTORATO.GOV.IT), [WWW.LAVORO.GOV.IT](http://WWW.LAVORO.GOV.IT), [WWW.NORMATTIVA.IT](http://WWW.NORMATTIVA.IT). LE CONSIDERAZIONI ESPOSTE SONO FRUTTO ESCLUSIVO DEL PENSIERO DEGLI AUTORI E NON HANNO CARATTERE IN ALCUN MODO IMPEGNATIVO PER L'AMMINISTRAZIONE PUBBLICA DI APPARTENENZA. NON SI ASSUME NESSUNA RESPONSABILITÀ PER EVENTUALI DANNI SIA DIRETTI CHE INDIRETTI CAUSATI DALL'USO DEL PRESENTE TESTO.

CON IL SOSTEGNO  
DI

[ILA - ISPETTORI DEL LAVORO  
ASSOCIATI](http://WWW.ILA-ISPETTORI.DEL.LAVORO.ASSOCIATI)



QUESTA OPERA È RILASCIATA SECONDO LA SEGUENTE LICENZA CREATIVE COMMONS

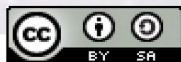

[HTTP://CREATIVECOMMONS.ORG/LICENSES/BY-SA/3.0/DEED.IT](http://creativecommons.org/licenses/by-sa/3.0/deed.it)

VERSIONE AGGIORNATA SU [WWW.ISPETTORATO.GOV.IT](http://WWW.ISPETTORATO.GOV.IT)



**D.lgs. 9 aprile 2008, n. 81**  
**TESTO UNICO SULLA SALUTE E SICUREZZA SUL LAVORO**

**Attuazione dell'articolo 1 della Legge 3 agosto 2007, n. 123 in materia di tutela  
della salute e della sicurezza nei luoghi di lavoro.**

(Gazzetta Ufficiale n. 101 del 30 aprile 2008 - Suppl. Ordinario n. 108)

(Decreto integrativo e correttivo: Gazzetta Ufficiale n. 180 del 05 agosto 2009 - Suppl. Ordinario n. 142/L)

**SOMMARIO APPENDICE NORMATIVA**

<b>SOMMARIO APPENDICE NORMATIVA .....</b>	<b>I</b>
<b>DECRETI ATTUATIVI.....</b>	<b>1</b>
<b>DECRETO DEL PRESIDENTE DELLA REPUBBLICA 15 marzo 2010, n. 90 Testo unico delle disposizioni regolamentari in materia di ordinamento militare, a norma dell'articolo 14 della legge 28 novembre 2005, n. 246. ....</b>	<b>1</b>
<b>TITOLO IV - SANITÀ MILITARE CAPO I - SICUREZZA SUI LUOGHI DI LAVORO .....</b>	<b>1</b>
Art. 244 - Applicazione della normativa in materia di sicurezza .....	1
Art. 245 - Individuazione delle particolari esigenze connesse al servizio espletato o alle peculiarità organizzative delle Forze armate.....	1
Art. 246 - Individuazione del datore di lavoro .....	1
Art. 247 - Individuazione dei dirigenti e preposti.....	2
Art. 248 - Comunicazioni, denunce e segnalazioni .....	2
Art. 249 - Servizio di prevenzione e protezione .....	3
Art. 250 - Rappresentante dei lavoratori per la sicurezza.....	3
Art. 251 - Formazione, informazione e addestramento .....	4
Art. 252 - Strutture per il coordinamento delle attività finalizzate a prevenire gli infortuni e per la tutela della salute dei lavoratori nell'ambito dell'Amministrazione della difesa .....	4
Art. 253 - Attività e luoghi disciplinati dalle particolari norme di tutela tecnico-militari .....	5
Art. 254 - Controlli tecnici, verifiche, certificazioni, interventi strutturali e manutenzioni .....	6
Art. 255 - Valutazione dei rischi .....	6
Art. 256 - Documento unico di valutazione dei rischi da interferenze .....	7
Art. 257 - Funzioni di medico competente .....	7
Art. 258 - Comunicazioni, segnalazioni e documenti.....	8
Art. 259 - Individuazione delle aree riservate, operative o che presentano analoghe esigenze .....	8
Art. 260 - Istituzione dei servizi di vigilanza .....	9
Art. 261 - Organizzazione dei servizi di vigilanza .....	9
Art. 262 - Funzioni dei servizi di vigilanza.....	9
Art. 263 - Personale addetto ai servizi di vigilanza .....	10
Art. 264 - Ulteriori disposizioni applicabili all'Arma dei carabinieri .....	11
<b>CAPO II - SICUREZZA NUCLEARE E PROTEZIONE SANITARIA .....</b>	<b>11</b>
Art. 265 - Campo di applicazione e deroghe .....	11
Art. 266 - Organizzazione operativa.....	11
Art. 267 - Autorizzazioni.....	11
Art. 268 - Competenze .....	11
Art. 269 - Qualificazione del personale.....	12
Art. 270 - Funzioni ispettive.....	12
Art. 271 - Relazione annuale .....	12
<b>DECRETO INTERMINISTERIALE 24 gennaio 2011, n. 19 Regolamento sulle modalità di applicazione in ambito ferroviario, del decreto 15 luglio 2003, n. 388, ai sensi dell'articolo 45, comma 3, del decreto legislativo 9 aprile 2008, n. 81.....</b>	<b>12</b>
Art. 1 Finalità .....	13
Art. 2 Ambito di applicazione .....	13
Art. 3 Definizioni .....	13
Art. 4 Organizzazione di pronto soccorso .....	13
Art. 5 Dotazioni per il primo soccorso .....	13
Art. 6 Formazione per il primo soccorso .....	13
Art. 7 Disposizioni transitorie e finali .....	14
<b>ALLEGATO 1 .....</b>	<b>14</b>
<b>DECRETO INTERMINISTERIALE 4 febbraio 2011 Definizione dei criteri per il rilascio delle autorizzazioni di cui</b>	

**all'articolo 82, comma 2), lettera c), del decreto legislativo 9 aprile 2008, n. 81 e successive modifiche ed integrazioni.**

<b>.....</b>	<b>14</b>
Art. 1 Campo di applicazione.....	15
Art. 2 Definizioni .....	15
Art. 3 Criteri per il rilascio delle autorizzazioni alle aziende .....	16
Art. 4 Effettuazione dei lavori sotto tensione .....	16
Art. 5 Formazione e idoneità.....	16
Art. 6 Abilitazione dei lavoratori .....	16
Art. 7 Attrezzature.....	16
Art. 8 Diritto di riconoscimento .....	17
Art. 9 Abrogazioni.....	17
ALLEGATO I Commissione per i lavori sotto tensione: composizione, compiti e organizzazione .....	17
ALLEGATO II Modalità per l'autorizzazione, requisiti minimi delle aziende, controllo delle aziende.....	18
ALLEGATO III Caratteristiche, indirizzi e requisiti dei corsi di formazione, requisiti dei soggetti formatori e modalità di autorizzazione dei soggetti formatori .....	19
<b>DECRETO INTERMINISTERIALE 11 aprile 2011 Verifiche periodiche attrezzature di lavoro di cui all'Allegato VII del D.Lgs. 81/08.....</b>	<b>21</b>
Articolo 1 .....	22
Articolo 2 .....	22
Articolo 3 .....	23
Articolo 4 .....	23
Articolo 5 .....	23
Articolo 6 .....	23
ALLEGATO I Criteri di abilitazione dei soggetti pubblici o privati per poter effettuare le verifiche di cui all'articolo 71, comma 11, del D.Lgs. n. 81/2008. ....	24
ALLEGATO II Modalità di effettuazione delle verifiche periodiche .....	25
1. Campo di applicazione .....	25
2. Definizioni.....	25
3. Verifiche delle attrezzature di lavoro appartenenti ai gruppi SC e SP.....	25
4. Verifica delle attrezzature del gruppo GVR .....	27
5. Procedure amministrative.....	29
ALLEGATO III Modalità per l'abilitazione, il controllo e il monitoraggio dei soggetti di cui all'allegato I.....	30
1. Presentazione della domanda .....	30
2. Documentazione richiesta per l'iscrizione nell'elenco dei soggetti pubblici o privati .....	30
3. Procedura di abilitazione .....	30
4. Condizioni e validità dell'autorizzazione .....	31
5. Verifiche.....	31
ALLEGATO IV SCHEDE.....	31
SCHEDA TECNICA PER APPARECCHI E IMPIANTI DI SOLLEVAMENTO MATERIALI E/O PERSONE ASCENSORI E MONTACARICHI DA CANTIERE .....	32
SCHEDA TECNICA PER APPARECCHI E IMPIANTI DI SOLLEVAMENTO MATERIALI CARRELLO SEMOVENTE A BRACCO TELESCOPICO .....	33
SCHEDA TECNICA APPARECCHI E IMPIANTI DI SOLLEVAMENTO MATERIALI GRU A PORTATA FISSA .....	35
SCHEDA TECNICA PER IMPIANTI SOLLEVAMENTO MATERIALI GRU MOBILE:.....	37
SCHEDA TECNICA PER APPARECCHI E IMPIANTI DI SOLLEVAMENTO MATERIALI GRU TRASFERIBILE.....	39
SCHEDA TECNICA PER IDROESTRATTORI .....	41
SCHEDA TECNICA PER PIATTAFORMA DI LAVORO AUTOSOLLEVANTE SU COLONNA .....	43
SCHEDA TECNICA PER APPARECCHI E IMPIANTI DI SOLLEVAMENTO PERSONE .....	45
SCHEDA TECNICA PER PONTEGGI SOSPESI MOTORIZZATI .....	47
SCHEDA TECNICA PER SCALE AEREE AD INCLINAZIONE VARIABILE.....	49
SCHEDA TECNICA PER MACCHINA AGRICOLA RACCOGLIFRUTTA.....	51
VERBALE D VERIFICA PERIODICA .....	53
SCHEDA TECNICA PER ATTREZZATURE A PRESSIONE.....	54
SCHEDA TECNICA PER ATTREZZATURE A PRESSIONE.....	56
VERBALE DI VERIFICA PERIODICA .....	58
VERBALE DI VERIFICA PERIODICA .....	60

**DECRETO INTERMINISTERIALE 13 aprile 2011 Disposizioni in attuazione dell'articolo 3, comma 3-bis, del decreto legislativo 9 aprile 2008, n. 81, come modificato ed integrato dal decreto legislativo 3 agosto 2009, n. 106, in materia di salute e sicurezza nei luoghi di lavoro..... 62**

Art. 1 Definizioni .....	62
Art. 2 Campo di applicazione .....	63
Art. 3 Disposizioni relative alle organizzazioni di volontariato della protezione civile .....	63
Art. 4 Obblighi delle organizzazioni di volontariato della protezione civile.....	63
Art. 5 Sorveglianza sanitaria .....	64
Art. 6 Disposizioni relative alla Croce Rossa Italiana, al Corpo nazionale del soccorso alpino e speleologico e ai Corpi dei vigili del fuoco delle province autonome di Trento e di Bolzano e della Regione autonoma Valle d'Aosta. ....	64
Art. 7 Disposizioni relative alle cooperative sociali.....	64
Art. 8 Disposizioni transitorie e finali .....	65

**ACCORDO SUI CORSI DI FORMAZIONE PER LO SVOLGIMENTO DIRETTO, DA PARTE DEL DATORE DI LAVORO, DEI COMPITI DI PREVENZIONE E PROTEZIONE DAI RISCHI ..... 65**

ALLEGATO A Corsi di formazione per lo svolgimento diretto da parte del datore di lavoro dei compiti di prevenzione e protezione dai rischi ai sensi dell'art. 34, commi 2 e 3 del decreto legislativo 9 aprile 2008 n. 81, e successive modifiche e integrazioni. .... 66

1. INDIVIDUAZIONE DEI SOGGETTI FORMATORI E SISTEMA DI ACCREDITAMENTO. ....	66
2. REQUISITI DEI DOCENTI .....	67
3. ORGANIZZAZIONE DEI CORSI .....	67
4. METODOLOGIA DI INSEGNAMENTO E APPRENDIMENTO .....	67
5. ARTICOLAZIONE DEL PERCORSO FORMATIVO .....	68
6. VALUTAZIONE E CERTIFICAZIONE.....	68
7. AGGIORNAMENTO .....	69
8. DIFFUSIONE DELLE PRASSI.....	69
9. CREDITI FORMATIVI .....	69
10. ADEMPIMENTO DEGLI OBBLIGHI FORMATIVI IN CASO DI ESERCIZIO DI NUOVA ATTIVITÀ .....	69
11. DISPOSIZIONI TRANSITORIE .....	70
12. AGGIORNAMENTO DELL'ACCORDO.....	70

ALLEGATO 1 La Formazione via e-Learning sulla sicurezza e salute sul lavoro ..... 70 |

ALLEGATO 2 Individuazione macrocategorie di rischio e corrispondenze ATECO 2002\_2007 ..... 71 |

Rischio BASSO .....	71
Rischio MEDIO.....	72
Rischio ALTO .....	72

**ACCORDO PER LA FORMAZIONE DEI LAVORATORI, AI SENSI DELL'ARTICOLO 37, COMMA 2, DEL DECRETO LEGISLATIVO 9 APRILE 2008, N. 81..... 73**

ALLEGATO A..... 74

1. REQUISITI DEI DOCENTI .....	75
2. ORGANIZZAZIONE DELLA FORMAZIONE.....	75
3. METODOLOGIA DI INSEGNAMENTO/APPRENDIMENTO .....	75
4. ARTICOLAZIONE DEL PERCORSO FORMATIVO DEI LAVORATORI E DEI SOGGETTI DI CUI ALL'ARTICOLO 21, COMMA 1, DEL D.LGS. N. 81/08 .....	76
5. FORMAZIONE PARTICOLARE AGGIUNTIVA PER IL PREPOSTO .....	77
5-bis. Modalità di effettuazione della formazione di lavoratori e preposti .....	78
6. FORMAZIONE DEI DIRIGENTI .....	78
7. ATTESTATI .....	79
8. CREDITI FORMATIVI .....	79
9. AGGIORNAMENTO .....	79
10. DISPOSIZIONI TRANSITORIE .....	80
11. RICONOSCIMENTO DELLA FORMAZIONE PREGRESSA.....	80
12. AGGIORNAMENTO DELL'ACCORDO.....	80

ALLEGATO 1 LA FORMAZIONE VIA E-LEARNING SULLA SICUREZZA E SALUTE SUL LAVORO ..... 81 |

ALLEGATO 2 Individuazione macrocategorie di rischio e corrispondenze ATECO 2002\_2007 ..... 82 |

Rischio BASSO .....	82
Rischio MEDIO.....	83
Rischio ALTO .....	83

**REGOLAMENTO PER L'INDIVIDUAZIONE DELLE PARTICOLARI ESIGENZE CONNESSE ALL'ESPLETAMENTO DELLE ATTIVITÀ DEL DIPARTIMENTO DELLA PROTEZIONE CIVILE, NEL CONSEGUIMENTO DELLE FINALITÀ PROPRIE DEI SERVIZI DI PROTEZIONE CIVILE DI ATTUAZIONE DELL'ARTICOLO 3, COMMA 2, DEL DECRETO LEGISLATIVO 9 APRILE 2008, N. 81..... 84**



Art. 1 - Definizioni .....	85
Art. 2 - Campo di applicazione.....	85
Art. 3 - Particolari esigenze.....	85
Art. 4 - Misure generali di tutela .....	86
Art. 5 - Formazione, informazione ed addestramento .....	86
Art. 6 - Sorveglianza sanitaria.....	86
Art. 7 - Vestiario, strumenti e attrezzature di lavoro, dispositivi di protezione individuali.....	86
Art. 8 - Valutazione dei rischi .....	87
Art. 9 - Cantieri temporanei e mobili ex Titolo IV del decreto legislativo 9 aprile 2008 n. 81 .....	87
<b>ACCORDO PER L'INDIVIDUAZIONE DELLE ATTREZZATURE DI LAVORO PER LE QUALI È RICHIESTA UNA SPECIFICA ABILITAZIONE DEGLI OPERATORI, AI SENSI DELL'ARTICOLO 73, COMMA 5, DEL DECRETO LEGISLATIVO 9 APRILE 2008, N. 81.....</b>	<b>88</b>
ALLEGATO A.....	89
A) Attrezzature di lavoro per le quali è richiesta una specifica abilitazione degli operatori (articolo 73, comma 5 del D.Lgs. n. 81/2008) .....	89
1. Individuazione delle attrezzature di lavoro.....	89
B) Soggetti formatori, durata, indirizzi e requisiti minimi dei corsi di formazione teorico-pratica per lavoratori incaricati dell'uso delle attrezzature che richiedono conoscenze e responsabilità particolari di cui all'articolo 71, comma 7 (articolo 73, comma 5 del D.Lgs. n. 81/2008) .....	90
1. Individuazione dei soggetti formatori a sistema di accreditamento.....	90
2. Individuazione e requisiti del docenti.....	90
3. Indirizzi e requisiti minimi dei corsi.....	91
4. Programma dei corsi.....	91
5. Attestazione .....	91
6. Durata della validità ed aggiornamento .....	91
7. Registrazione sul libretto formativo del cittadino.....	92
8. Documentazione.....	92
9. Riconoscimento della formazione pregressa .....	92
10. Buone prassi .....	92
11. Monitoraggio attività formative e aggiornamento dell'accordo .....	92
12. Norma transitoria.....	93
13. Clausola di salvaguardia e di non regresso.....	93
ALLEGATO I Requisiti di natura generale: Idoneità dell'area e disponibilità delle attrezzature.....	93
ALLEGATO II La Formazione via e-Learning sulla sicurezza e salute sul lavoro.....	93
1. La formazione via e-Learning .....	93
ALLEGATO III Requisiti minimi dei corsi di formazione teorico-pratico per lavoratori addetti alla conduzione di piattaforme di lavoro mobili elevabili (PLE) (8 ÷ 10 ÷ 12 ore).....	94
1. Modulo giuridico normativo (1 ore).....	94
2. Modulo tecnico (3 ore).....	94
3. Moduli pratici specifici .....	95
4. Valutazione.....	95
ALLEGATO IV Requisiti minimi del corso di formazione teorico-pratico per lavoratori addetti alla conduzione di gru per autocarro (12 ore).....	96
1. Modulo giuridico normativo (1 ora).....	97
2. Modulo tecnico (3 ore).....	97
3. Modulo pratico (8 ore) .....	97
4. Valutazione.....	98
ALLEGATO V Requisiti minimi dei corsi di formazione teorico-pratico per lavoratori addetti alla conduzione di gru a torre (12 + 14 ÷ 16 ore).....	98
1. Modulo giuridico normativo (1 ora).....	98
2. Modulo tecnico (7 ore).....	98
3. Modulo pratico .....	99
4. Valutazione.....	100
ALLEGATO VI Requisiti minimi dei corsi di formazione teorico-pratici per lavoratori addetti alla conduzione di carrelli elevatori semoventi con conducente a bordo (12 ÷ 16 ÷ 20 ore).....	100
1. Modulo giuridico normativo (1 ora).....	101
2. Modulo tecnico (7 ore).....	101
3. Modulo pratico .....	101
4. Valutazione.....	102
ALLEGATO VII Requisiti minimi dei corsi di formazione teorico-pratico per lavoratori addetti alla conduzione di gru	

mobili (14 ÷ 22 ore).....	102
1. CORSO BASE per gru mobili autocarrate e semoventi su ruote con braccio telescopico o tralicciato ed eventuale falcone fisso.....	102
1.1. Modulo giuridico - normativo (1 ora).....	103
1.2. Modulo tecnico (6 ore).....	103
1.3. Modulo pratico (7 ore).....	103
1.4. Valutazione.....	104
2. MODULO AGGIUNTIVO (aggiuntivo al corso base) per gru mobili su ruote con falcone telescopico o brandeggiabile .....	104
2.1. Modulo teorico (4 ore).....	104
2.2. Modulo pratico (4 ore).....	105
2.4. Valutazione.....	105
<b>ALLEGATO VIII</b> Requisiti minimi dei corsi di formazione teorico-pratico per lavoratori addetti alla conduzione di trattori agricoli o forestali (8 + 13 ore).....	105
1. Modulo giuridico normativo (1 ora).....	105
2. Modulo tecnico (2 ore).....	105
3. Moduli pratici specifici .....	106
4. Valutazione.....	107
<b>ALLEGATO IX</b> Requisiti minimi dei corsi di formazione teorico-pratico per lavoratori addetti alla conduzione di escavatori, pale caricatori frontali, terne e autoribaltabili a cingoli.....	107
1. Modulo giuridico - normativo (1 ora).....	107
2. Modulo tecnico (3 ore).....	107
3. Moduli pratici specifici .....	108
4. Valutazione.....	112
<b>ALLEGATO X</b> Requisiti minimi dei corsi di formazione teorico-pratico per lavoratori addetti alla conduzione di pompe per calcestruzzo (14 ore) .....	112
1. Modulo giuridico - normativo (1 ora).....	113
2. Modulo tecnico (6 ore).....	113
3. Modulo pratico (7 ore) .....	113
4. Valutazione.....	114
<b>DECRETO INTERMINISTERIALE 16 febbraio 2012, n. 51 Regolamento recante disposizioni in materia di tutela della salute e della sicurezza degli uffici all'estero ai sensi dell'articolo 3, comma 2, del decreto legislativo 9 aprile 2008, n. 81.....</b>	<b>114</b>
Art. 1 - Principi generali.....	114
Art. 2 - Definizioni .....	115
Art. 3 - Campo di applicazione.....	115
Art. 4 - Uffici all'estero aventi sede negli Stati dell'Unione Europea.....	115
Art. 5 - Uffici all'estero aventi sede negli Stati non facenti parte dell'Unione Europea .....	115
Art. 6 - Medico competente per gli uffici aventi sede negli Stati dell'Unione Europea.....	116
Art. 7 - Medico competente per gli uffici non aventi sede negli Stati dell'Unione Europea.....	116
Art. 8 - Rappresentante dei lavoratori per la sicurezza.....	116
Art. 9 - Responsabile del servizio di prevenzione e protezione dai rischi .....	116
Art. 10 - Coordinamento e controllo .....	116
Art. 11 - Clausola finanziaria .....	116
Art. 12 - Abrogazioni .....	116
<b>ADEGUAMENTO E LINEE APPLICATIVE DEGLI ACCORDI EX ARTICOLO 34, COMMA 2, E 37, COMMA 2, DEL DECRETO LEGISLATIVO 9 APRILE 2008, N. 81, E SUCCESSIVE MODIFICAZIONI E INTEGRAZIONI .....</b>	<b>117</b>
Efficacia degli accordi.....	117
Collaborazione degli organismi paritetici alla formazione.....	119
Formazione in modalità e-learning.....	120
Disciplina transitoria e riconoscimento della formazione pregressa .....	121
Aggiornamento della formazione .....	124
La formazione del Responsabile del servizio di prevenzione e protezione .....	125
Decorrenza dell'aggiornamento per ASPP e RSPP esonerati ai sensi del comma 5 dell'articolo 32 del d.lgs. n. 81/2008.....	125
<b>DECRETO MINISTERIALE 9 luglio 2012 Contenuti e modalità di trasmissione delle informazioni relative ai dati aggregati sanitari e di rischio dei lavoratori, ai sensi dell'articolo 40 del decreto legislativo 81/2008 in materia di tutela della salute e della sicurezza nei luoghi di lavoro. ....</b>	<b>126</b>
Art. 1 - Finalità del decreto.....	126

Art. 2 -Contenuti della cartella sanitaria e di rischio .....	127
Art. 3 - Contenuti e modalità di trasmissione dei dati aggregati e di rischio dei lavoratori.....	127
Art. 4 - Disposizioni transitorie e entrata in vigore .....	127
ALLEGATO I (Allegato 3A, D.Lgs. n. 81/2008) .....	127
ALLEGATO II (Allegato 3B, D.Lgs. n. 81/2008) .....	127
<b>LINEA GUIDA PER IL SETTORE DELLA MUSICA E DELLE ATTIVITÀ RICREATIVE, AI SENSI DELL'ARTICOLO 198 DEL D.LGS. 81/2008 S.M.I., APPROVATA DALLA COMMISSIONE CONSULTIVA PERMANENTE PER LA SICUREZZA E LA SALUTE SUL LAVORO NELLA SEDUTA DEL 7 MARZO 2012.</b>	<b>127</b>
Indice.....	128
1. D.LGS. 81/2008 E SETTORI DELLA MUSICA E DELL'INTRATTENIMENTO .....	128
2. INTRODUZIONE .....	128
3. CHI SONO I SOGGETTI A RISCHIO? .....	130
4. MISURA E VALUTAZIONE DEL RISCHIO DI ESPOSIZIONE A RUMORE .....	131
5. MODALITÀ DI LIMITAZIONE DELL'ESPOSIZIONE .....	132
6. INFORMAZIONE E FORMAZIONE .....	137
7. SORVEGLIANZA SANITARIA.....	137
8. BIBLIOGRAFIA.....	138
9. ALLEGATI .....	140
10. CREDITS .....	140
Allegato n. 1 al parere del 19 gennaio 2011 .....	141
Allegato 2 - Strategia di misura dell'esposizione a rumore nel settore della musica .....	143
Allegato 3 - Requisiti e standard acustici di alcuni luoghi di lavoro non industriali .....	144
Allegato 4: Principali esami specialistici nell'ambito dell'attività di sorveglianza sanitaria .....	145
<b>DECRETO INTERMINISTERIALE 30 novembre 2012 "Procedure standardizzate" per la valutazione dei rischi di cui all'articolo 29, comma 5, del decreto legislativo n. 81/2008, ai sensi dell'articolo 6, comma 8, lettera f), .....</b>	<b>145</b>
Articolo 1 .....	146
Articolo 2 .....	146
Procedure standardizzate per la valutazione dei rischi ai sensi dell'art. 29 d.lgs. n. 81/2008 .....	146
INDICE .....	146
SCHEMA DELLA PROCEDURA STANDARDIZZATA .....	147
I Procedura Standardizzata per la valutazione dei rischi ai sensi dell'articolo 6, comma 8, lettera f) e dell'art. 29, comma 5 del D.Lgs. 81/2008 e s.m.i.....	147
1. Scopo.....	147
2. Campo di applicazione .....	147
3. Compiti e responsabilità .....	148
4. Istruzioni operative.....	149
4.1 - 1° Passo: Descrizione dell'azienda, del ciclo lavorativo/attività e delle mansioni.....	149
4.2 - 2° Passo: Individuazione dei pericoli presenti in azienda .....	150
4.3 - 3° Passo: Valutazione dei rischi associati ai pericoli individuati e identificazione delle misure attuate.....	150
4.4 - 4° Passo: Definizione del programma di miglioramento .....	151
II MODULISTICA PER LA REDAZIONE DEL DOCUMENTO DI VALUTAZIONE DEI RISCHI .....	153
MODULO N. 1.1 DESCRIZIONE GENERALE DELL'AZIENDA.....	154
MODULO N. 1.2 LAVORAZIONI AZIENDALI E MANSIONI.....	155
MODULO N. 2 INDIVIDUAZIONE DEI PERICOLI PRESENTI IN AZIENDA.....	156
MODULO N. 3 VALUTAZIONE RISCHI, MISURE DI PREVENZIONE E PROTEZIONE ATTUATE, PROGRAMMA DI MIGLIORAMENTO.....	164
<b>DECRETO INTERMINISTERIALE 4 marzo 2013 Criteri generali di sicurezza relativi alle procedure di revisione, integrazione e apposizione della segnaletica stradale destinata alle attività lavorative che si svolgono in presenza di traffico veicolare .....</b>	<b>165</b>
<b>DECRETO INTERMINISTERIALE 6 marzo 2013 Criteri di qualificazione della figura del formatore per la salute e sicurezza sul lavoro .....</b>	<b>165</b>
Articolo 1 .....	166
Articolo 2 .....	166
Articolo 3 .....	166
Articolo 4 .....	166
CRITERI DI QUALIFICAZIONE DELLA FIGURA DEL FORMATORE PER LA SALUTE E SICUREZZA SUL LAVORO (articolo 6, comma 8, lett. m-bis), del decreto legislativo n. 81/2008 e s.m.i.).....	166
<b>DECRETO INTERMINISTERIALE 27 marzo 2013 Semplificazione in materia di informazione, formazione e sorveglianza sanitaria dei lavoratori stagionali del settore agricolo .....</b>	<b>169</b>

Art. 1 - Campo di applicazione .....	169
Art. 2 - Semplificazioni in materia di sorveglianza sanitaria .....	169
Art. 3 - Semplificazioni in materia di informazione e formazione .....	170
<b>DECRETO INTERMINISTERIALE 18 aprile 2014 Informazioni da trasmettere all'organo di vigilanza in caso di costruzione e di realizzazione di edifici o locali da adibire a lavorazioni industriali, nonché nei casi di ampliamenti e di ristrutturazione di quelli esistenti .....</b>	<b>170</b>
Art. 1 .....	171
ALLEGATO - MODELLO UNICO NAZIONALE PER LA NOTIFICA AI SENSI DELL'ARTICOLO 67 DEL D. LGS. N. 81/2008 A SEGUITO DI INTERVENTO EDILIZIO .....	171
<b>DECRETO INTERMINISTERIALE 22 luglio 2014 Disposizioni che si applicano agli spettacoli musicali, cinematografici e teatrali e alle manifestazioni fieristiche tenendo conto delle particolari esigenze connesse allo svolgimento delle relative attività.....</b>	<b>172</b>
CAPO I - SPETTACOLI MUSICALI, CINEMATOGRAFICI, TEATRALI .....	173
Articolo 1 Campo di applicazione .....	173
Articolo 2 Particolari esigenze .....	173
Articolo 3 Applicazione del Capo I del Titolo IV del d.lgs. n. 81 del 2008 .....	173
Articolo 4 Applicazione del Capo II del Titolo IV del d.lgs. n. 81 del 2008.....	174
CAPO II - MANIFESTAZIONI FIERISTICHE.....	174
Articolo 5 Definizioni .....	174
Articolo 6 Campo di applicazione .....	174
Articolo 7 Particolari esigenze .....	175
Articolo 8 Applicazione del Capo I del Titolo IV del d.lgs. n. 81 del 2008 .....	175
Articolo 9 Applicazione del Capo II del Titolo IV del d.lgs. n. 81 del 2008.....	176
Articolo 10 Monitoraggio e pubblicazione.....	176
Allegato I - Informazioni minime sul sito di installazione dell'opera temporanea .....	176
Allegato II - Modello di dichiarazione di idoneità tecnico professionale delle imprese esecutrici straniere di cui all'articolo 3, comma 1, lettera f).....	176
Allegato III - Contenuti minimi del piano di sicurezza e di coordinamento e del piano operativo di sicurezza per gli spettacoli musicali, cinematografici, teatrali e di intrattenimento .....	177
Allegato III.1 - Elenco indicativo e non esauriente degli elementi essenziali utili alla definizione dei contenuti del PSC di cui al punto 2.1.2. dell'allegato XV del d.lgs. n. 81 del 2008 .....	177
Allegato IV - Informazioni minime sul quartiere fieristico.....	178
Allegato V - Contenuti minimi del documento unico di valutazione dei rischi, di cui all'articolo 26 del d.lgs. n. 81 del 2008 per le manifestazioni fieristiche.....	178
Allegato VI - Contenuti minimi del piano di sicurezza e di coordinamento e del piano operativo di sicurezza per le manifestazioni fieristiche .....	178
Allegato VI.1 - Elenco indicativo e non esauriente degli elementi essenziali utili alla definizione dei contenuti del PSC di cui al punto 2.1.2. dell'allegato XV del d.lgs. n. 81 del 2008 .....	179
<b>DECRETO INTERMINISTERIALE 9 settembre 2014 Modelli semplificati per la redazione del piano operativo di sicurezza (POS), del piano di sicurezza e di coordinamento (PSC) e del fascicolo dell'opera (FO) nonché del piano di sicurezza sostitutivo (PSS) .....</b>	<b>179</b>
Articolo 1 .....	180
Articolo 2 .....	180
Articolo 3 .....	180
Articolo 4 .....	180
Articolo 5 .....	180
Allegato I Modello semplificato per la redazione del POS .....	181
Allegato II Modello semplificato per la redazione del PSC .....	185
Allegato III Modello semplificato per la redazione del PSS .....	195
Allegato IV Modello semplificato per la redazione del fascicolo dell'opera .....	203
<b>DECRETO INTERMINISTERIALE 18 novembre 2014, n. 201 Regolamento recante norme per l'applicazione, nell'ambito dell'amministrazione della giustizia, delle disposizioni in materia di sicurezza e salute dei lavoratori nei luoghi di lavoro. ....</b>	<b>208</b>
Art. 1- Campo di applicazione .....	209
Art. 2 - Modalità di applicazione.....	209
Art. 3 - Servizio di prevenzione e protezione.....	210

Art. 4 - Rappresentanti dei lavoratori per la sicurezza .....	210
Art. 5 - Documento unico di valutazione dei rischi da interferenze .....	210
Art. 6 - Sorveglianza sanitaria .....	211
Art. 7 - Servizi di vigilanza .....	211
Art. 8 - Clausola di invarianza finanziaria.....	211
Art. 9 - Abrogazioni .....	211
<b>DECRETO INTERMINISTERIALE 25 maggio 2016, n. 183 Regolamento recante regole tecniche per la realizzazione e il funzionamento del SINP, nonché le regole per il trattamento dei dati, ai sensi dell'articolo 8, comma 4, del decreto legislativo 9 aprile 2008, n. 81.....</b>	<b>211</b>
Art. 1 - Definizioni.....	212
Art. 2 - Finalità ed ambito di applicazione .....	213
Art. 3 - Dati contenuti nel SINP .....	213
Art. 4 - Modalità di trasmissione.....	215
Art. 5 - Tavolo Tecnico per lo sviluppo e il coordinamento del SINP .....	215
Art. 6 - Regole per il trattamento dei dati.....	216
Art. 7 - Misure di sicurezza e responsabilità .....	216
Art. 8 - Partecipazione delle Parti Sociali.....	217
<b>ACCORDO FINALIZZATO ALLA INDIVIDUAZIONE DELLA DURATA E DEI CONTENUTI MINIMI DEI PERCORSI FORMATIVI PER I RESPONSABILI E GLI ADDETTI DEI SERVIZI DI PREVENZIONE E PROTEZIONE, AI SENSI DELL'ARTICOLO 32 DEL DECRETO LEGISLATIVO 9 APRILE 2008, N. 81 E SUCCESSIVE MODIFICAZIONI. ....</b>	<b>217</b>
ALLEGATO A ACCORDO SULLA DURATA E SUI CONTENUTI MINIMI DEI PERCORSI FORMATIVI PER RESPONSABILI E ADDETTI DEI SERVIZI DI PREVENZIONE E PROTEZIONE .....	219
1. INDIVIDUAZIONE DI ULTERIORI TITOLI DI STUDIO VALIDI AI FINI DELL'ESONERO DALLA FREQUENZA AI CORSI DI FORMAZIONE .....	219
2. INDIVIDUAZIONE DEI SOGGETTI FORMATORI E SISTEMA DI ACCREDITAMENTO .....	220
3. REQUISITI DEI DOCENTI .....	220
4. ORGANIZZAZIONE DEI CORSI .....	220
5. METODOLOGIA DI INSEGNAMENTO E APPRENDIMENTO.....	221
6. ARTICOLAZIONE, OBIETTIVI E CONTENUTI DEL PERCORSO FORMATIVO .....	221
7. VALUTAZIONE DEGLI APPRENDIMENTI.....	226
8. RICONOSCIMENTO FORMAZIONE PREGRESSA (EX ACCORDO STATO-REGIONI DEL 26 GENNAIO 2006) RISPETTO ALLA NUOVA ARTICOLAZIONE DEL MODULO B. ....	226
9. AGGIORNAMENTO .....	227
10. DECORRENZA AGGIORNAMENTO.....	228
11. ATTESTAZIONI .....	228
12. DISPOSIZIONI INTEGRATIVE E CORRETTIVE ALLA DISCIPLINA DELLA FORMAZIONE IN MATERIA DI SALUTE E SICUREZZA SUL LAVORO .....	228
13. ENTRATA IN VIGORE .....	231
14. DISPOSIZIONI TRANSITORIE .....	231
15. DISPOSIZIONI FINALI .....	231
ALLEGATO I ELENCO DELLE CLASSI DI LAUREA PER L'ESONERO DALLA FREQUENZA AI CORSI DI FORMAZIONE DI CUI ALL'ART. 32, COMMA 2 PRIMO PERIODO, DEL D.LGS. N. 81/2008.....	231
ALLEGATO II REQUISITI E SPECIFICHE PER LO SVOLGIMENTO DELLA FORMAZIONE SU SALUTE E SICUREZZA IN MODALITÀ E-LEARNING.....	232
A. REQUISITI E SPECIFICHE DI CARATTERE ORGANIZZATIVO .....	232
B. REQUISITI E SPECIFICHE DI CARATTERE TECNICO .....	232
C. PROFILI DI COMPETENZE PER LA GESTIONE DIDATTICA E TECNICA .....	233
D. DOCUMENTAZIONE .....	233
ALLEGATO III ATTUAZIONE DELL'ARTICOLO 32, COMMA 1, LETTERA C), DELLA LEGGE N. 98/2013 DI CONVERSIONE DEL D.L. N. 69/2013 .....	233
ALLEGATO IV INDICAZIONI METODOLOGICHE PER LA PROGETTAZIONE ED EROGAZIONE DEI CORSI .....	238
1. PROFILI DI COMPETENZA DEGLI ASPP/RSPP .....	238
2. BISOGNI FORMATIVI DI ASPP E RSPP .....	238
3. IL PROGETTO FORMATIVO.....	239
4. VERIFICHE IN ITINERE E FINALE.....	241
ALLEGATO V TABELLA RIASSUNTIVA DEI CRITERI DELLA FORMAZIONE RIVOLTA AI SOGGETTI CON	



RUOLI IN MATERIA DI PREVENZIONE .....	241
<b>DECRETO INTERDIRETTORIALE n. 35 del 17 maggio 2017 Provvisorio rinnovo, per un periodo non superiore a centoventi giorni, decorrenti dalla data di scadenza delle rispettive iscrizioni, dell'iscrizione negli elenchi dei soggetti abilitati all'effettuazione delle verifiche periodiche delle attrezzature di lavoro, adottati con decreti direttoriali del 21 maggio 2012 e 30 luglio 2012, in scadenza rispettivamente al 21 maggio 2017 e al 30 luglio 2017 .....</b>	<b>243</b>
Art. 1 .....	244
<b>DECRETO DIRETTORIALE n. 12 del 6 giugno 2018 Rivalutazione sanzioni concernenti violazioni in materia di salute e sicurezza .....</b>	<b>244</b>
<b>DECRETO INTERMINISTERIALE 22 gennaio 2019 Individuazione della procedure di revisione, integrazione e apposizione della segnaletica stradale destinata alle attività lavorative che si svolgono in presenza di traffico veicolare .....</b>	<b>245</b>
Art. 1 - Finalità e campo di applicazione.....	246
Art. 2 -Procedure di apposizione della segnaletica stradale .....	246
Art. 3 - Informazione e formazione .....	246
Art. 4 - Dispositivi di protezione individuale .....	246
Art. 5 - Raccolta e analisi dei dati .....	246
Art. 6 - Revisione e integrazione.....	246
<b>ALLEGATO I CRITERI MINIMI PER LA POSA, IL MANTENIMENTO E LA RIMOZIONE DELLA SEGNALETICA DI DELIMITAZIONE E DI SEGNALAZIONE DELLE ATTIVITÀ LAVORATIVE CHE SI SVOLGONO IN PRESENZA DI TRAFFICO VEICOLARE.....</b>	<b>247</b>
<b>1. Premessa.....</b>	<b>247</b>
<b>2. Criteri generali di sicurezza.....</b>	<b>247</b>
<b>3. Spostamento a piedi.....</b>	<b>249</b>
<b>4. Veicoli operativi.....</b>	<b>251</b>
<b>5. Entrata ed uscita dal cantiere.....</b>	<b>252</b>
<b>6. Situazioni di emergenza .....</b>	<b>253</b>
<b>7. Segnalazione e delimitazione di cantieri fissi .....</b>	<b>255</b>
<b>8. Segnalazione di interventi all'interno di gallerie con una corsia per senso di marcia .....</b>	<b>257</b>
<b>ALLEGATO II SCHEMA DI CORSI DI FORMAZIONE PER PREPOSTI E LAVORATORI, ADDETTI ALLE ATTIVITÀ DI PIANIFICAZIONE, CONTROLLO E APPOSIZIONE DELLA SEGNALETICA STRADALE DESTINATA ALLE ATTIVITÀ LAVORATIVE CHE SI SVOLGANO IN PRESENZA DI TRAFFICO VEICOLARE. ....</b>	<b>258</b>
<b>1. Premessa.....</b>	<b>258</b>
<b>2. Destinatari dei corsi.....</b>	<b>258</b>
<b>3. Soggetti formatori e sistema di accreditamento .....</b>	<b>258</b>
<b>4. Requisiti dei docenti .....</b>	<b>258</b>
<b>5. Organizzazione dei corsi di formazione.....</b>	<b>259</b>
<b>6. Articolazione e contenuti del percorso formativo .....</b>	<b>259</b>
<b>7. Sedi della formazione .....</b>	<b>260</b>
<b>8. Metodologia didattica.....</b>	<b>260</b>
<b>9. Valutazione e verifica dell'apprendimento .....</b>	<b>260</b>
<b>10. Modulo di aggiornamento.....</b>	<b>261</b>
<b>11. Registrazione sul fascicolo informatico del lavoratore.....</b>	<b>261</b>
<b>DECRETO DIRETTORIALE n. 58 del 18 settembre 2019 Ottavo elenco dei soggetti abilitati e dei formatori per l'effettuazione dei lavori sotto tensione .....</b>	<b>261</b>
Articolo 1 .....	261
Articolo 2 .....	262
Articolo 3 .....	262
Allegato.....	262
<b>DECRETO DIRETTORIALE n. 6 del 14 febbraio 2020 Ventitreesimo elenco dei soggetti abilitati per l'effettuazione delle verifiche periodiche .....</b>	<b>262</b>
Articolo 1 .....	263
Articolo 2 .....	264
Articolo 3 .....	264

Articolo 4 .....	264
Articolo 5 .....	264
Articolo 6 .....	264
Articolo 7 .....	264
ALLEGATO - ELENCO SOGGETTI ABILITATI .....	265
<b>CIRCOLARI .....</b>	<b>267</b>
<b>Circolare n. 30/2009 del 29/10/2009 Oggetto: applicazione delle disposizioni dell'articolo 90, comma 11, decreto legislativo 9 aprile 2008, n. 81, e successive modifiche e integrazioni. ....</b>	<b>267</b>
<b>Circolare n. 33/2009 del 10/11/2009 Oggetto: provvedimento di sospensione dell'attività imprenditoriale di cui all'art. 14 del D.Lgs. n. 81/2008 - modifiche apportate dall'art. 11 del D.Lgs. n. 106/2009 .....</b>	<b>267</b>
<b>Circolare n. 29/2010 del 27/08/2010 Oggetto: Capo II, Titolo IV, del D.Lgs. n. 81/2008 e s.m.i. - Quesiti concernenti le norme per la prevenzione degli infortuni sul lavoro nelle costruzioni e nei lavori in quota. ....</b>	<b>272</b>
<b>Circolare n. 44/2010 del 22/12/2010 Oggetto: Problematiche di sicurezza delle macchine agricole semoventi - Requisiti di sicurezza delle moto agricole.....</b>	<b>275</b>
<b>Circolare n. 20/2011 del 29/07/2011 Oggetto: attività di formazione in materia di salute e sicurezza svolta da enti bilaterali e organismi paritetici o realizzata in collaborazione con essi.....</b>	<b>277</b>
<b>Circolare n. 8/2012 del 24/05/2012 Oggetto: sicurezza nell'uso delle ceste autoprodotte portate dai trattori utilizzate in ambito agricolo e forestale.....</b>	<b>278</b>
<b>Circolare n. 11/2012 del 25/05/2012 Oggetto: D.M. 11 aprile 2011 concernente la "Disciplina delle modalità di effettuazione delle verifiche periodiche di cui all'All. VII del decreto legislativo 9 aprile 2008, n. 81. nonché i criteri per abilitazione dei soggetti di cui all'articolo 71, comma 13, del medesimo decreto legislativo" - Chiarimenti. ....</b>	<b>279</b>
<b>Circolare n. 12/2012 del 01/06/2012 Oggetto: Documento Unico di Regolarità Contributiva (DURC) - art. 14 comma 6 bis, D.L. n. 5/2012 conv. da L. n. 35/2012 - DURC e autocertificazione.....</b>	<b>280</b>
<b>Circolare n. 13/2012 del 05/06/2012 Oggetto: Nozione organismi paritetici nel settore edile - soggetti legittimati all'attività formativa .....</b>	<b>282</b>
<b>Circolare n. 15/2012 del 27/06/2012 Oggetto: Dispositivi di Protezione Individuale per la protezione delle vie respiratorie da agenti biologici aerodispersi. ....</b>	<b>284</b>
<b>Circolare n. 16/2012 del 04/07/2012 Oggetto: lavoratori autonomi - attività in cantiere - indicazioni operative per il personale ispettivo. ....</b>	<b>284</b>
<b>Circolare n. 23/2012 del 13/08/2012 Oggetto: D.M. 11 aprile 2011 concernente la "Disciplina delle modalità di effettuazione delle verifiche periodiche di cui all'ALL. VII del decreto legislativo 9 aprile 2008, n. 81. nonché i criteri per l'abilitazione dei soggetti di cui all'articolo 71, comma 13, del medesimo decreto legislativo" - Chiarimenti. ....</b>	<b>286</b>
<b>Circolare n. 24/2012 del 23/10/2012 Oggetto: divieto d'uso a seguito della decisione della commissione europea relativa al divieto di immissione sul mercato di accessori di taglio del tipo a flagelli per decespugliatori portatili . ....</b>	<b>289</b>
<b>Circolare n. 25/2012 del 25/10/2012 Oggetto: Problematiche di sicurezza delle macchine - Requisiti di sicurezza delle macchine agricole semoventi moto agricole. ....</b>	<b>290</b>
<b>Circolare n. 30/2012 del 24/12/2012 Oggetto: Problematiche di sicurezza delle macchine - Requisiti di sicurezza delle prolunghie applicate alle forche dei carrelli elevatori, cosiddette " bracci gru".....</b>	<b>290</b>
<b>Circolare n. 31/2012 del 24/12/2012 Oggetto: Problematiche di sicurezza dei carrelli semoventi a braccio telescopico requisito essenziale di sicurezza 4.2.2 dell'allegato I alla Direttiva 2006/42/CE .....</b>	<b>292</b>
<b>Circolare n. 9/2013 del 05/03/2013 Oggetto: D.M. 11 aprile 2011 concernente la "Disciplina delle modalità di effettuazione delle verifiche periodiche di cui all'All. VII del decreto legislativo 9 aprile 2008, n. 81. nonché i criteri per l'abilitazione dei soggetti di cui all'articolo 71, comma 13, del medesimo decreto legislativo" - Chiarimenti.....</b>	<b>292</b>
<b>Circolare n. 12/2013 del 11/03/2013 Oggetto: Accordo 22 febbraio 2012 "Accordo ai sensi dell'articolo 4 del decreto legislativo 28 agosto 1997, n. 281, tra il Governo, le Regioni e le Province autonome di Trento e Bolzano concernente l'individuazione delle attrezzature di lavoro per le quali è richiesta una specifica abilitazione degli operatori, nonché le modalità per il riconoscimento di tale abilitazione, i soggetti formatori, la durata, gli indirizzi ed i requisiti minimi di validità della formazione, in attuazione dell'articolo 73, comma 5, del decreto legislativo 9 aprile 2008, n. 81 e successive modifiche e integrazioni" - Chiarimenti.....</b>	<b>294</b>
<b>Circolare prot. 0010748 del 10/05/2013 Oggetto: "Tutela della salute nei luoghi di lavoro: Sorveglianza sanitaria - Accertamenti pre-assuntivi e periodici sieropositività HIV - Condizione esclusione divieto effettuazione" .....</b>	<b>295</b>
<b>Circolare n. 18/2013 del 23/05/2013 Oggetto: D.M. 11 aprile 2011 concernente la "Disciplina delle modalità di effettuazione delle verifiche periodiche di cui all'All. VII del decreto legislativo 9 aprile 2008, n. 81. nonché i criteri per l'abilitazione dei soggetti di cui all'articolo 71, comma 13, del medesimo decreto legislativo" - Chiarimenti.....</b>	<b>297</b>
<b>Circolare prot. 13313-P del 10/06/2013 Oggetto: Chiarimenti applicativi D.M. 9 luglio 2012 .....</b>	<b>299</b>
<b>Circolare n. 21/2013 del 10/06/2013 Oggetto: Accordo 22 febbraio 2012 "Accordo concernente l'individuazione delle</b>	

attrezzature di lavoro per le quali è richiesta una specifica abilitazione degli operatori, nonché le modalità per il riconoscimento di tale abilitazione, i soggetti formatori, la durata, gli indirizzi ed i requisiti minimi di validità della formazione, in attuazione dell'articolo 73, comma 5, del decreto legislativo 9 aprile 2008, n. 81 e successive modifiche e integrazioni” - Chiarimenti.....	300
<b>Circolare n. 28/2013 del 02/07/2013 Oggetto: Benne miscelatrici per calcestruzzo: rischi di ribaltamento connessi all'utilizzo in abbinamento a caricatori compatti.....</b>	<b>302</b>
<b>Circolare n. 30/2013 del 16/07/2013 Oggetto: Segnaletica di sicurezza - D.Lgs. n. 81/2008 e s.m.i., Allegato XXV - Prescrizioni generali. Uso e rispondenza dei pittogrammi con la norma UNI EN ISO 7010:2012 - Chiarimenti. ....</b>	<b>303</b>
<b>Circolare n. 31/2013 del 18/07/2013 Oggetto: D.M. 11 aprile 2011 concernente la “Disciplina delle modalità di effettuazione delle verifiche periodiche di cui all’All. VII del decreto legislativo 9 aprile 2008, n. 81. nonché i criteri per l’abilitazione dei soggetti di cui all’articolo 71, comma 13, del medesimo decreto legislativo” - Chiarimenti.....</b>	<b>303</b>
<b>Circolare n. 35/2013 del 29/08/2013 Oggetto: D.L. n. 76/2013 (conv. da L. n. 99/2013) recante “Primi interventi urgenti per la promozione dell’occupazione, in particolare giovanile, della coesione sociale, nonché in materia di Imposta sul valore aggiunto (IVA) e altre misure finanziarie urgenti” - indicazioni operative per il personale ispettivo. ....</b>	<b>304</b>
<b>Circolare n. 41/2013 del 25/10/2013 Oggetto: Problematiche di sicurezza delle macchine - Adeguamento di motocoltivatori e moto zappatrici. ....</b>	<b>305</b>
<b>Circolare n. 45/2013 del 24/12/2013 Differimento del termine per l’entrata in vigore dell’obbligo dell’abilitazione all’uso delle macchine agricole .....</b>	<b>305</b>
<b>Circolare n. 34/2014 del 23/12/2014 Istruzioni operative per lo svolgimento dei moduli pratici dei corsi di formazione per i lavoratori addetti alla conduzione di trattori agricoli o forestali .....</b>	<b>306</b>
<b>Circolare n. 35/2014 del 24/12/2014 Istruzioni operative tecnico-organizzative per l’allestimento e la gestione delle opere temporanee e delle attrezzature da impiegare nella produzione e realizzazione di spettacoli musicali, cinematografici, teatrali e di manifestazioni fieristiche, alla luce del Decreto Interministeriale 22 luglio 2014. ....</b>	<b>316</b>
<b>Circolare n. 3/2015 del 13/02/2015 Oggetto: Dispositivi di ancoraggio per la protezione contro le cadute dall’alto - Chiarimenti .....</b>	<b>321</b>
<b>Circolare n. 5/2015 del 3/03/2015 Oggetto: Chiarimenti concernenti il D.I. 11 aprile 2011, “Disciplina delle modalità di effettuazione delle verifiche periodiche di cui all’All. VII del decreto legislativo 9 aprile 2008, n. 81 e s.m.i., nonché i criteri per l’abilitazione dei soggetti di cui all’articolo 71, comma 13, del medesimo decreto legislativo” .....</b>	<b>322</b>
<b>Circolare n. 22/2015 del 29/07/2015 Oggetto: Chiarimenti concernenti il D.I. 11 aprile 2011, “Disciplina delle modalità di effettuazione delle verifiche periodiche di cui all’All. VII del decreto legislativo 9 aprile 2008, n. 81 e s.m.i., nonché i criteri per l’abilitazione dei soggetti di cui all’articolo 71, comma 13, del medesimo decreto legislativo”. ....</b>	<b>327</b>
<b>Circolare n. 26/2015 del 12/10/2015 Oggetto: D.Lgs. n. 151/2015 recante “<i>disposizioni di razionalizzazione e semplificazione delle procedure e degli adempimenti a carico di cittadini e imprese e altre disposizioni in materia di lavoro e pari opportunità</i>” – articolo 22 (<i>modifica di disposizioni sanzionatorie in materia di lavoro e legislazione sociale</i>) – indicazioni operative. (estratto).....</b>	<b>328</b>
<b>Circolare n. 21/2016 del 07/07/2016 Oggetto: Decreto del Ministro del lavoro e delle politiche sociali e del Ministro della salute del 4 febbraio 2011 “Definizione dei criteri per il rilascio delle autorizzazioni di cui all’articolo 82, comma 2), lettera c), del decreto legislativo 9 aprile 2008, n. 81 e successive modifiche ed integrazioni”. Chiarimenti operativi in materia di rinnovo triennale dell’autorizzazione.....</b>	<b>329</b>
<b>Circolare n. 23/2016 del 22/07/2016 Oggetto: Istruzioni per l’esecuzione in sicurezza di lavori su alberi con funi. ...</b>	<b>330</b>
Indice.....	331
1. Scopo e campo di applicazione .....	331
2. Riferimenti normativi .....	331
3. Termini e definizioni .....	331
4. Condizioni di applicabilità della tecnica di lavoro .....	332
5. Pericoli e misure di prevenzione e protezione .....	332
6. Procedure di lavoro .....	334
7. Dispositivi di protezione individuali (DPI) .....	338
8. Scelta e uso delle attrezzature di lavoro .....	339
<b>Circolare n. 28/2016 del 30/08/2016 Indirizzi operativi per la redazione di specifiche procedure per la scalata, l’accesso, lo spostamento, il posizionamento, nonché per il recupero del lavoratore non più autosufficiente: prevenzione del rischio di caduta dall’alto nelle attività non configurabili come lavori sotto tensione su elettrodotti aerei .....</b>	<b>340</b>
1. Obiettivo.....	340
2. Generalità .....	341
3. Definizioni.....	341
4. Metodologie per la scalata, lo spostamento sui sostegni, l’accesso e lo spostamento in campata e la calata al suolo del lavoratore non più autosufficiente .....	342
5. Principali cause e conseguenze del rischio di caduta a cui sono soggetti i lavoratori che svolgono la loro attività in	

quota.....	344
6. Posizionamento in quota tramite piattaforme di lavoro elevabili (PLE) .....	345
7. Scalata e relativa discesa ai sostegni, piantane, pali, falconi e strutture in genere (nel seguito tutti denominati “sostegno”).....	345
8. Spostamenti sui sostegni o sugli attrezzi di accesso .....	350
9. Accesso e spostamento in campata.....	350
10. Calata al suolo del lavoratore non più autosufficiente.....	351
<b>Circolare n. 11/2017 del 17/05/2017 Oggetto: Decreto interministeriale 11 aprile 2011. Indicazioni per il rinnovo quinquennale dell’iscrizione nell’elenco dei soggetti abilitati all’effettuazione delle verifiche periodiche delle attrezzature di lavoro, di cui all’Allegato VII del decreto legislativo n. 81/2008. ....</b>	<b>360</b>
<b>Circolare n. 1/2018 dell’11/01/2018 Oggetto: Indicazioni operative sulla corretta applicazione della disposizione di cui all’articolo 34, comma 1, del decreto legislativo n. 81/2008 relativa allo svolgimento diretto da parte del datore di lavoro dei compiti di primo soccorso prevenzione incendi e di evacuazione. ....</b>	<b>361</b>
<b>Circolare n. 10/2018 del 28/05/2018 Oggetto: Rinnovo delle autorizzazioni alla costruzione e all’impiego di ponteggi, ai sensi dell’art. 131, comma 5, del D.lgs. 9 aprile 2008, n. 81 e successive modificazioni.....</b>	<b>362</b>
<b>Circolare n. 13/2020 del 04/09/2020 Oggetto: Circolare del Ministero della salute del 29 aprile 2020 recante “Indicazioni operative relative alle attività del medico competente nel contesto delle misure per il contrasto e il contenimento della diffusione del virus SARS-CoV-2 negli ambienti di lavoro e nella collettività”. Aggiornamenti e chiarimenti, con particolare riguardo ai lavoratori e alle lavoratrici “fragili”. ....</b>	<b>363</b>
<b>LETTERE CIRCOLARI.....</b>	<b>366</b>
<b>Lettera circolare del 22/01/2010 prot. 25/III/0001401 Oggetto: rilascio di certificazioni sanitarie originariamente rilasciate da organi del servizio sanitario nazionale .....</b>	<b>366</b>
<b>Lettera circolare del 18/11/2010 prot. 15/SEGR/0023692 Oggetto: lettera circolare in ordine alla approvazione delle indicazioni necessarie alla valutazione del rischio da stress lavoro-correlato di cui all’articolo 28. comma 1-bis, del decreto legislativo 9 aprile 2008, n. 81, e successive modifiche e integrazioni.....</b>	<b>366</b>
<b>Lettera circolare del 25/01/2011 prot. 15/SEGR/0001940 Oggetto: lettera circolare in ordine alla approvazione degli Orientamenti pratici per la determinazione delle esposizioni sporadiche e di debole intensità (ESED) all’amianto nell’ambito delle attività previste dall’art. 249 commi 2 e 4, del D.lgs. 9 aprile 2008, n. 81 come modificato e integrato dal D.lgs. 3 agosto 2009, n. 106. ....</b>	<b>368</b>
<b>Lettera circolare del 10/02/2011 prot. 15/SEGR/0003326 Oggetto: parere della commissione consultiva permanente per la salute e sicurezza sul lavoro sul concetto di eccezionalità di cui al punto 3.1.4 dell’allegato VI al decreto legislativo 9 aprile 2008, n.81, e s.m.i. ....</b>	<b>370</b>
<b>Lettera circolare del 10/02/2011 prot. 15/SEGR/003328 Oggetto: lettera circolare in ordine alla approvazione della Procedura per la fornitura di calcestruzzo in cantiere. ....</b>	<b>371</b>
<b>Lettera circolare del 19/05/2011 prot. 15/VI/0011398/MA001.A001 OGGETTO: LETTERA CIRCOLARE - Chiarimenti in merito alle modifiche all’articolo 38, comma 1 del D. Lgs. n. 81/2008, introdotte dal D. Lgs. n. 106/2009. ....</b>	<b>385</b>
<b>Lettera circolare del 30/06/2011 prot. 15/VI/00148781 Oggetto: Aggiornamento Banca Dati del CPT di Torino .....</b>	<b>385</b>
<b>Lettera circolare del 30/06/2011 prot. 15/VI/00148771 Oggetto: Prime indicazioni esplicative in merito alle implicazioni del Regolamento (CE) n. 1907/2006 (Registration Evaluation Authorisation Restriction of Chemicals REACH), del Regolamento (CE) n. 1272/2008 (Classification Labelling Packaging - CLP) e del Regolamento (UE) n. 453/2010 (recante modifiche dell’Allegato II del Regolamento CE 1907/2006 e concernente le disposizioni sulle schede di dati di sicurezza), nell’ambito della normativa vigente in materia di salute e sicurezza nei luoghi di lavoro (Titolo IX del D.Lgs. n. 81/2008 e s.m.i., Capo I “Protezione da Agenti Chimici” e Capo II “Protezione da Agenti Cancerogeni e Mutageni”) .....</b>	<b>392</b>
<b>Lettera circolare del 11/07/2011 prot. 15/VI /0015816/ MA001.A001 Oggetto: Modello di organizzazione e gestione ex art. 30 DLgs. n. 81/08 - Chiarimenti sul sistema di controllo (comma 4 dell’articolo 30 del D. Lgs. 81/2008) ed indicazioni per l’adozione del sistema disciplinare (comma 3 dell’articolo 30 del D. Lgs. 81/2008) per le Aziende che hanno adottato un modello organizzativo e di gestione definito conformemente alle Linee Guida UNI-INAIL (edizione 2001) o alle BS OHSAS 18001:2007 con Tabella di correlazione articolo 30 D.lgs. n. 81/2008 - Linee guida UNI INAIL - BS OHSAS 18001:2007 per l’identificazione delle “parti corrispondenti” di cui al comma 5 dell’articolo 30. ....</b>	<b>397</b>
<b>Nota del 09/01/2012 prot. 37/0000337/MA007.001 Oggetto: Manifestazioni fieristiche - effetti del provvedimento di sospensione e della mancata revoca - art. 14, Dlgs n. 81/2008. ....</b>	<b>401</b>
<b>Nota del 16/01/2012 prot. 37/0000619/MA007.A001 Oggetto: Documento Unico di Regolarità Contributiva (DURC) - art. 44 bis, D.P.R. n. 445/2000 - non autocertificabilità.....</b>	<b>401</b>
<b>Nota del 09/05/2012 prot. 32/0010249/MA001.A001 Oggetto: Procedure tecniche da seguire nel caso di sollevamento persone con attrezzature non previste a tal fine .....</b>	<b>402</b>
<b>Nota del 31/01/2013 prot. 32/0002583/MA001.A001 Oggetto: decreto interministeriale sulle procedure standardizzate</b>	

- chiarimenti inerenti al termine finale dell'esercizio della facoltà di autocertificare la valutazione dei rischi (articolo 29, comma 5, del decreto legislativo 9 aprile 2008, n. 81, e successive modifiche e integrazioni. ....	405
Nota del 27/06/2013 prot. 37/0011649/MA007.A001 Oggetto: Vigilanza nel settore degli ambienti sospetti di inquinamento o confinati. Applicazione dell'art. 2, comma 1, lett. c), del D.P.R. n. 177 del 14/09/2011. ....	406
Nota del 02/07/2013 prot. 37/0012059/MA007.A001 Oggetto: Applicazione delle disposizioni contenute nell'articolo 306 comma 4-bis del decreto legislativo 9 aprile 2008, n. 81 così come modificato dal decreto-legge 28 giugno 2013 n.76. ....	407
Nota del 27/11/2013 prot. 37/0020791/MA008.A001 Oggetto: Nozione di "trasferimento" ex art. 37, comma 4, lett. b), D.Lgs. 81/2008 e ss.mm.ii. ....	408
Lettera circolare del 27/12/2013 prot. 22277 Oggetto: D.L. n. 145/2013 - lavoro "nero", sospensione dell'attività imprenditoriale, durata media dell'orario di lavoro, riposi giornalieri e settimanali - importi sanzionatori.....	408
Nota del 16/11/2015 prot. 19570 Oggetto: circolare n. 26/2015 – Sospensione attività imprenditoriale .....	409
Lettera circolare del 10/02/2016 prot. 2597 Oggetto: Redazione del POS per la mera fornitura di calcestruzzo. ....	410
Lettera circolare del 12/10/2017 prot. 3 Oggetto: Indicazioni operative sulle sanzioni da applicare in caso di omessa sorveglianza sanitaria dei lavoratori.....	411
Nota del 05/02/2019 prot. 1148 Oggetto: art. 1, comma 445, lett. e), L. n. 145/2018 - maggiorazioni sanzioni. Nota integrativa alla circolare n.2/2019.....	411
Lettera circolare del 31/03/2020 prot. 11056 Oggetto: Proroga al 31 luglio 2020 dei termini relativi agli adempimenti previsti dell'art. 40(1) del d.lgs. 81/2008 .....	412
Lettera circolare del 29/04/2020 prot. 14915 Oggetto: Indicazioni operative relative alle attività del medico competente nel contesto delle misure per il contrasto e il contenimento della diffusione del virus SARS-CoV-2 negli ambienti di lavoro e nella collettività. ....	413
Lettera circolare del 23/10/2020 prot. 3395 Oggetto: Decreto n. 94 del 7 agosto 2020 in materia di abilitazione alla conduzione di generatori di vapore.....	418
<b>INTERPELLI .....</b>	<b>420</b>
INTERPELLO N. 1/2012 del 15/11/2012 - Aziende con più unità produttive - unico servizio di prevenzione e protezione .....	420
INTERPELLO N. 2/2012 del 15/11/2012 - Formazione degli addetti al primo soccorso .....	421
INTERPELLO N. 3/2012 del 15/11/2012 - Requisiti del personale destinato ad eseguire lavori sotto tensione .....	421
INTERPELLO N. 4/2012 del 15/11/2012 - Designazione dei lavoratori addetti al servizio antincendio nelle aziende fino a 10 lavoratori.....	422
INTERPELLO N. 5/2012 del 15/11/2012 - Valutazione del rischio stress lavoro-correlato.....	422
INTERPELLO N. 6/2012 del 15/11/2012 - Disposizioni in materia di fumo passivo nei luoghi di lavoro .....	423
INTERPELLO N. 7/2012 del 15/11/2012 - Valutazione del rischio e utilizzo delle procedure standardizzate .....	424
INTERPELLO N. 1/2013 del 02/05/2013 - Obbligo visita medica preventiva per stagista minorenni.....	425
INTERPELLO N. 2/2013 del 02/05/2013 - Requisiti professionali del coordinatore per la progettazione e per l'esecuzione dei lavori .....	426
INTERPELLO N. 3/2013 del 02/05/2013 - Applicazione dell'articolo 100 comma 6 del D.Lgs. 81/2008 .....	427
INTERPELLO N. 4/2013 del 02/05/2013 - Servizi igienico assistenziali (art. 63 comma 1 e allegato IV del D.Lgs. 81/2008) .....	428
INTERPELLO N. 5/2013 del 02/05/2013 - Valutazione del rischio stress lavoro-correlato.....	428
INTERPELLO N. 6/2013 del 02/05/2013 - Applicazione del D.Lgs. 81/2008 a "Stuntmen" e "addetto effetti speciali" .....	429
INTERPELLO N. 7/2013 del 02/05/2013 - Idoneità tecnico professionale dei lavoratori autonomi nell'ambito del titolo IV del D.Lgs. 81/2008 .....	431
INTERPELLO N. 8/2013 del 24/10/2013 - Art. 41, comma 2, visita medica preventiva .....	432
INTERPELLO N. 9/2013 del 24/10/2013 - Imprese familiari.....	433
INTERPELLO N. 10/2013 del 24/10/2013 - Formazione addetti emergenze .....	433
INTERPELLO N. 11/2013 del 24/10/2013 - Accordo Stato-Regioni del 21/12/2011.....	434
INTERPELLO N. 12/2013 del 24/10/2013 - Obbligatorietà del DVR, sicurezza pareti vetrate e spogliatoi ed armadi per il vestiario per le strutture penitenziarie .....	434
INTERPELLO N. 13/2013 del 24/10/2013 - Lavoro a domicilio .....	435
INTERPELLO N. 14/2013 del 24/10/2013 - Limiti di utilizzo delle procedure standardizzate .....	436
INTERPELLO N. 15/2013 del 24/10/2013 - Applicazione Legge n. 3/2003 alle sigarette elettroniche .....	437



INTERPELLO N. 16/2013 del 20/12/2013 - Applicazione del Titolo IV del D.Lgs. 81/08 alle scaffalature metalliche	437
INTERPELLO N. 17/2013 del 20/12/2013 - Corsi di aggiornamento del coordinatore per la progettazione e per l'esecuzione dei lavori .....	439
INTERPELLO N. 18/2013 del 20/12/2013 - Obbligo di formazione, ai sensi dell'art. 37, dei lavoratori che svolgono funzioni di RSPP.....	440
INTERPELLO N. 1/2014 del 13/03/2014 - Quesiti sugli obblighi degli allievi degli istituti di istruzione ed universitari, sui criteri di identificazione del datore di lavoro nelle scuole cattoliche, sull'identificazione degli enti bilaterali e organismi paritetici, sull'obbligo di informazione e formazione nel caso di docente non dipendente chiamato d'urgenza .....	441
INTERPELLO N. 2/2014 del 13/03/2014 - Applicazione dell'art. 90, comma 11, del D.Lgs. n. 81/2008 .....	442
INTERPELLO N. 3/2014 del 13/03/2014 - Documenti che l'impresa appaltatrice è obbligata a consegnare al committente.....	443
INTERPELLO N. 4/2014 del 13/03/2014 - Applicazione dell'allegato IV, punti 1.11 e 1.12, del D.Lgs. n. 81/2008 per la categoria autoferrotranvieri .....	443
INTERPELLO N. 5/2014 del 13/03/2014 - Corretta interpretazione dell'art. 25, comma 1, lett. a), del D.Lgs. n. 81/2008 .....	444
INTERPELLO N. 6/2014 del 13/03/2014 - Applicazione dell'art. 3, comma 2, del D.Lgs. n. 81/2008 per il Corpo Nazionale dei Vigili del Fuoco .....	445
INTERPELLO N. 7/2014 del 13/03/2014 - Individuazione dell'impresa affidataria nel caso di costituzione, a valle dell'aggiudicazione di un appalto, di società consortile per l'esecuzione dei lavori .....	446
INTERPELLO N. 8/2014 del 13/03/2014 - Obbligo di redazione del documento di valutazione dei rischi per i volontari .....	447
INTERPELLO N. 9/2014 del 13/03/2014 - Applicabilità della sanzione per mancata vidimazione del registro infortuni .....	447
INTERPELLO N. 10/2014 del 11/07/2014 - Definizione di Associazioni di professionisti senza scopo di lucro di cui all'Accordo Stato-Regioni del 22/02/2012.....	448
INTERPELLO N. 11/2014 del 11/07/2014 - Applicabilità del D.Lgs. n. 81/2008 negli ambiti del Dipartimento della Pubblica Sicurezza .....	448
INTERPELLO N. 12/2014 del 11/07/2014 - Formazione dei lavoratori e dei datori di lavoro, verifica finale dei corsi erogati in modalità e-learning .....	450
INTERPELLO N. 13/2014 del 11/07/2014 - Impresa affidataria articolo 89, comma 1, lettera i), del D.Lgs. n. 81/2008 .....	451
INTERPELLO N. 14/2014 del 11/07/2014 - Effettuazione della formazione mediante "strutture di diretta emanazione" .....	452
INTERPELLO N. 15/2014 del 11/07/2014 - Corsi di aggiornamento di cui al D.I. 4 marzo 2013, ex art. 161, comma 2-bis del D.Lgs. n. 81/2008.....	453
INTERPELLO N. 16/2014 del 06/10/2014 - Nomina, revoca e durata in carica dei Rappresentanti dei lavoratori per la sicurezza. ....	454
INTERPELLO N. 17/2014 del 06/10/2014 - Il Rappresentante dei lavoratori di gruppo .....	455
INTERPELLO N. 18/2014 del 06/10/2014 - Visite mediche al di fuori degli orari di servizio.....	456
INTERPELLO N. 19/2014 del 06/10/2014 - Aggiornamento professionale dei coordinatori per la sicurezza. ....	456
INTERPELLO N. 20/2014 del 06/10/2014 - Elezione del rappresentante dei lavoratori per la sicurezza nelle imprese con più di 15 lavoratori. ....	457
INTERPELLO N. 21/2014 del 06/10/2014 - I criteri di qualificazione del docente formatore in materia di salute e sicurezza sul lavoro. ....	457
INTERPELLO N. 22/2014 del 06/10/2014 - Dotazione economica del servizio di prevenzione e protezione. ....	459
INTERPELLO N. 23/2014 del 06/10/2014 - Interpretazione dell'articolo 3, commi 1 e 2, del DPR 177.2011. ....	459
INTERPELLO N. 24/2014 del 04/11/2014 - Interpretazione dell'articolo 31, commi 6 e 7, del D.Lgs. n. 81.2008 .....	460
INTERPELLO N. 25/2014 del 04/11/2014 - Costi di manutenzione degli apprestamenti.....	461
INTERPELLO N. 26/2014 del 31/12/2014 - Applicazione del decreto interministeriale 18 aprile 2014 cosiddetto " <i>decreto capannoni</i> " .....	462
INTERPELLO N. 27/2014 del 31/12/2014 - Conflitto di interessi delle ASL nell'attività di "sorveglianza sanitaria" assegnate al medico competente .....	462
INTERPELLO N. 28/2014 del 31/12/2014 - Applicazione dell'art. 39, comma 4, D.Lgs. n. 81.2008 .....	463
PRECISAZIONI ALL'INTERPELLO N. 20/2014 del 31/12/2014 - Elezione del rappresentante dei lavoratori per la	

sicurezza nelle imprese con più di 15 lavoratori .....	464
INTERPELLO N. 1/2015 del 23/06/2015 - Criteri generali di sicurezza relativi alle procedure di revisione, integrazione e apposizione della segnaletica stradale destinata alle attività lavorative che si svolgono in presenza di traffico veicolare .....	464
INTERPELLO N. 2/2015 del 24/06/2015 - Criteri di qualificazione del docente formatore in materia di salute e sicurezza sul lavoro .....	465
INTERPELLO N. 3/2015 del 24/06/2015 - Applicazione dell'art. 96 del d.lgs. n. 81/2008 alle imprese familiari.....	466
INTERPELLO N. 4/2015 del 24/06/2015 - Formazione e valutazione dei rischi per singole mansioni ricomprese tra le attività di una medesima figura professionale .....	466
INTERPELLO N. 5/2015 del 24/06/2015 - Interpretazione dell'art. 65 del d.lgs. n. 81/2008 sui locali interrati e seminterrati.....	467
INTERPELLO N. 6/2015 del 02/11/2015 - Corrispondenza tra codici Ateco e formazione RSPP.....	468
INTERPELLO N. 7/2015 del 02/11/2015 - Istituto della delega di funzioni di cui all'art. 16 del d.lgs. n. 81/2008 .....	469
INTERPELLO N. 8/2015 del 02/11/2015 - Applicazione della normativa in materia di salute e sicurezza sul lavoro in tema di sorveglianza sanitaria e di visita dei luoghi di lavoro da parte del medico competente .....	469
INTERPELLO N. 9/2015 del 02/11/2015 - Aggiornamento del formatore-docente ai sensi del decreto interministeriale 6 marzo 2013 .....	470
INTERPELLO N. 10/2015 del 02/11/2015 - Applicazione del DPR 177/2011 - ambienti sospetti di inquinamento o confinati - al d.lgs. n. 272/1999 .....	471
INTERPELLO N. 11/2015 del 29/12/2015 - Composizione commissione d'esame per abilitazione alla conduzione dei generatori di vapore .....	472
INTERPELLO N. 12/2015 del 29/12/2015 - Attività di pesca subacquea professionale del corallo .....	472
INTERPELLO N. 13/2015 del 29/12/2015 - Esonero del Medico competente dalla partecipazione ai corsi di formazione per i lavoratori.....	473
INTERPELLO N. 14/2015 del 29/12/2015 - La valutazione del rischio da ordigni bellici inesplosi.....	474
INTERPELLO N. 15/2015 del 29/12/2015 - La formazione del RSPP - validità di un aggiornamento tardivo .....	475
INTERPELLO N. 16/2015 del 29/12/2015 - I requisiti di formazione del preposto alla sorveglianza dei ponteggi ....	476
INTERPELLO N. 1/2016 del 21/03/2016 - Assenza del DURC nei cantieri temporanei e mobili .....	477
INTERPELLO N. 2/2016 del 21/03/2016 - Pronto Soccorso in ambito ferroviario .....	478
INTERPELLO N. 3/2016 del 21/03/2016 - Applicazione dell'art. 28, comma 3-bis, ai POS.....	479
INTERPELLO N. 4/2016 del 21/03/2016 - Formazione specifica dei lavoratori.....	480
INTERPELLO N. 5/2016 del 12/05/2016 - Applicazione del d.lgs. n. 81.2008 agli studi associati degli infermieri .....	480
INTERPELLO N. 6/2016 del 12/05/2016 - Riposo giornaliero minimo da garantire al personale mobile e relativa valutazione dei rischi.....	482
INTERPELLO N. 7/2016 del 12/05/2016 - Attuazione degli obblighi previsti dall'art. 100, comma 6-bis, del d. lgs. n. 81.2008.....	482
INTERPELLO N. 8/2016 del 12/05/2016 - Obbligo della sorveglianza sanitaria nell'ipotesi di distacco del lavoratore .....	483
INTERPELLO N. 9/2016 del 12/05/2016 - Valutazione dei rischi da agenti chimici presenti sul luogo di lavoro ubicati all'interno di siti contaminati .....	483
INTERPELLO N. 10/2016 del 12/05/2016 - Gestione dell'amianto negli edifici con riferimento alla Legge n. 257.1992 e al d.m. 06.09.1994 .....	484
INTERPELLO N. 11/2016 del 25/10/2016 - La valutazione dei rischi ambientali e sicurezza del posto di lavoro del personale navigante delle compagnie aeree.....	485
INTERPELLO N. 12/2016 del 25/10/2016 - Applicazione dell'art. 109 (recinzione di cantiere) del d.lgs. n. 81.2008 nel caso di cantieri stradali .....	485
INTERPELLO N. 13/2016 del 25/10/2016 - Possibilità di considerare come costo per la sicurezza la piattaforma elevabile mobile in sostituzione di un ponteggio fisso.....	486
INTERPELLO N. 14/2016 del 25/10/2016 - Oneri visite mediche ai sensi dell'art. 41 del d.lgs. n. 81.2008 .....	486
INTERPELLO N. 15/2016 del 25/10/2016 - Applicabilità della sorveglianza sanitaria ai medici di continuità assistenziale .....	487
INTERPELLO N. 16/2016 del 25/10/2016 - Presenza del RLS nelle società all'interno delle quali operino esclusivamente soci lavoratori .....	488
INTERPELLO N. 17/2016 del 25/10/2016 - Applicazione del DM 4 marzo 2013 anche per il personale addetto	

all'attività di soccorso stradale con carri attrezzi.....	488
INTERPELLO N. 18/2016 del 25/10/2016 - Svolgimento dei corsi RSPP e ASPP in modalità di formazione a distanza .....	489
INTERPELLO N. 19/2016 del 25/10/2016 - Obbligo di designazione e relativa informazione e formazione degli addetti al primo soccorso.....	490
INTERPELLO N. 1/2017 del 13/12/2017 - Applicazione dell'art. 23 del D.Lgs. 81/08.....	490
INTERPELLO N. 2/2017 del 13/12/2017 - Necessità che l'informazione sia svolta in forma prioritaria ed esclusiva, dal Responsabile del Servizio di Prevenzione e Protezione (RSPP) .....	491
INTERPELLO N. 1/2018 del 14/02/2018 - Obblighi di cui all'art.18, comma 1, lettera b), del d.lgs. n. 81/2008 e al D.M. 10 marzo 1998, per un datore di lavoro che svolga le proprie attività esclusivamente presso unità produttive di un datore di lavoro.....	492
INTERPELLO N. 2/2018 del 05/04/2018 - Interpretazione dell'articolo 39, comma 3, del d.lgs. 9 aprile 2008, n. 81 e successive modificazioni.....	494
INTERPELLO N. 3/2018 del 29/05/2018 - Pubblica sicurezza - Valutazione dei rischi e luogo di lavoro.....	494
INTERPELLO N. 4/2018 del 25/06/2018 - Salute e sicurezza nell'alternanza scuola-lavoro e nei tirocini formativi. ....	496
INTERPELLO N. 5/2018 del 25/06/2018 - Dispositivo vigilante a bordo dei mezzi ferroviari.....	497
INTERPELLO N. 6/2018 del 18/07/2018 - Concetto di vigilanza dei lavoratori addetti a mansioni di sicurezza, idoneità ed efficacia degli strumenti utilizzati a tale scopo.....	498
INTERPELLO N. 7/2018 del 21/09/2018 - Soggetti formatori per corsi per lavoratori in modalità e-learning .....	499
INTERPELLO N. 1/2019 del 31/01/2019 - Corsi di aggiornamento per i professionisti antincendio e corsi di aggiornamento per RSPP e coordinatori per la sicurezza – possibilità di istituire un unico corso con effetti abilitanti per diverse qualifiche professionali .....	499
INTERPELLO N. 2/2019 del 15/02/2019 - Applicazione, per l'attività degli Enti ispettivi, della Circolare Orientamenti pratici per la determinazione delle esposizioni sporadiche e di debole intensità (ESEDI) all'amianto nell'ambito delle attività previste dall'art. 249 c. 2 del D.Lgs. 9 aprile 2008, n. 81 come modificato e integrato dal D.Lgs. 3 agosto 2009, n. 106.....	500
INTERPELLO N. 3/2019 del 20/03/2019 - Aggiornamento per coordinatori per la progettazione e per l'esecuzione dei lavori - numero massimo di partecipanti a convegni o seminari validi ai fini dell'aggiornamento. ....	501
INTERPELLO N. 4/2019 del 11/07/2019 - Articolo 53 del decreto legislativo n. 81 del 9 aprile 2008 e successive modificazioni - Tenuta della documentazione sanitaria su supporto informatico.....	502
INTERPELLO N. 5/2019 del 15/07/2019 - Decreto 22 gennaio 2019 recante criteri generali di sicurezza relativi alle procedure di revisione, integrazione e apposizione di segnaletica stradale destinata ad attività lavorative in presenza di traffico veicolare - chiarimenti sull'aggiornamento dei corsi di formazione già effettuati secondo le regole del 2013. ....	502
INTERPELLO N. 6/2019 del 15/07/2019 - Chiarimenti in merito l'obbligo di cui all'art. 148 comma 1 del D.Lgs. 81/2008.....	503
INTERPELLO N. 7/2019 del 24/10/2019 - Medico Competente della Polizia di Stato – Distanza dai luoghi di lavoro assegnati. Iscrizione nella sezione d – bis dell'elenco dei medici competenti del Ministero della salute e aggiornamento .....	504
INTERPELLO N. 8/2019 del 02/12/2019 - Medico Competente cui spetta la comunicazione delle informazioni previste dall'articolo 40, comma 1, del decreto legislativo 9 aprile 2008 n. 81, nel caso di avvicendamento avvenuto nel corso dell'anno ed all'obbligo di trasmissione delle suddette informazioni “anche qualora nell'anno precedente non sia stata svolta alcuna attività di sorveglianza sanitaria”.....	505
INTERPELLO N. 1/2020 del 23/01/2020 - Applicazione della sanzione prevista per la violazione dell'art. 71 comma 7 e art. 73 comma 4 del D.Lgs. 81/08.....	506
INTERPELLO N. 2/2020 del 20/02/2020 - Diritto ad usufruire del servizio di mensa o sostitutivo del Rappresentante dei Lavoratori per la sicurezza nel Pubblico Impiego.....	507
<b>DECRETI COLLEGATI.....</b>	<b>509</b>
<b>AMBIENTI CONFINATI.....</b>	<b>509</b>
DECRETO DEL PRESIDENTE DELLA REPUBBLICA 14 settembre 2011, n. 177 Regolamento recante norme per la qualificazione delle imprese e dei lavoratori autonomi operanti in ambienti sospetti di inquinamento o confinanti, a norma dell'articolo 6, comma 8, lettera g), del decreto legislativo 9 aprile 2008, n. 81.....	509
Art. 1 - Finalità e ambito di applicazione .....	509
Art. 2 - Qualificazione nel settore degli ambienti sospetti di inquinamento o confinati .....	509
Art. 3 - Procedure di sicurezza nel settore degli ambienti sospetti di inquinamento o confinati .....	510
Art. 4 - Clausola di invarianza finanziaria.....	510

Circolare n. 42 del 2010 del 09/12/2010 Oggetto: Salute e sicurezza nei luoghi di lavoro; lavori in ambienti sospetti di inquinamento. Iniziative relative agli appalti aventi ad oggetto attività manutentive e di pulizia che espongono i lavoratori al rischio di asfissia o di intossicazione dovuta ad esalazione di sostanze tossiche o nocive.....	511
Circolare n. 13 del 2011 del 19/04/2011 Oggetto: Salute e Sicurezza nei luoghi di lavoro; lavori in ambienti sospetti di inquinamento. Iniziative relative agli appalti aventi ad oggetto attività manutentive e di pulizia che espongono i lavoratori al rischio di asfissia o di intossicazione dovuta ad esalazioni di sostanze tossiche o nocive.....	512
Nota del 09/05/2012 Prot. 32/0010248/MA001.A001 Oggetto: manuale illustrato per lavori in ambienti sospetti di inquinamento o confinati ai sensi dell'art. 3 comma 3 del DPR 177/2011 .....	512
INDICE .....	513
INTRODUZIONE .....	513
1. PUNTI FONDAMENTALI PER L'ELABORAZIONE DELLE PROCEDURE DI SICUREZZA .....	514
1.1 Misure e precauzioni preliminari.....	514
1.2 Segnaletica .....	515
1.3 Esecuzione dei lavori.....	515
1.4 Informazione, formazione, addestramento e idoneità sanitaria per la mansione specifica .....	516
2. STORIA ILLUSTRATA .....	517
2.1 Qualificazione dell'impresa.....	517
2.2 Analisi dei rischi e procedura operativa .....	518
2.3 Individuazione del rappresentante del Datore di Lavoro Committente e informazione ai lavoratori dell'impresa appaltatrice .....	519
2.4 Rischio da sostanze pericolose o da carenza di ossigeno .....	520
2.5 Dispositivi di Protezione Individuale .....	522
2.6 Rischio incendio ed esplosione.....	524
2.7 Procedure di emergenza e salvataggio.....	526
ALLEGATO 1-a - MODULO DI AUTORIZZAZIONE PER L'INGRESSO IN AMBIENTI CONFINATI IN CASO DI AFFIDAMENTO DEI LAVORI AD IMPRESE APPALTATRICI O A LAVORATORI AUTONOMI .....	528
ALLEGATO 1-b - MODULO DI AUTORIZZAZIONE PER L'INGRESSO IN AMBIENTI CONFINATI .....	529
ALLEGATO 2 - ELENCO ESEMPLIFICATIVO DI POSSIBILI FATTORI DI RISCHIO IN AMBIENTI CONFINATI .....	530
ALLEGATO 3 - ASPETTI TECNICI DA CONOSCERE/VALUTARE PRIMA DELL'INIZIO DEI LAVORI .....	531
ALLEGATO 4 - ESEMPIO DI LISTA DI CONTROLLO .....	531
ALLEGATO 5 - PRINCIPALI RIFERIMENTI LEGISLATIVI RELATIVI AGLI AMBIENTI CONFINATI O SOSPETTI DI INQUINAMENTO .....	533
ALLEGATO 6 - SOSTANZE TOSSICHE E ASFISSIANTI E INCIDENTI TIPO.....	533
ALLEGATO 7 - Cartellonistica che si consiglia di apporre in ambienti confinati o sospetti di inquinamento .....	534
<b>IMPIANTI ELETTRICI .....</b>	<b>535</b>
DECRETO DEL PRESIDENTE DELLA REPUBBLICA 22 ottobre 2001, n.462 Regolamento di semplificazione del procedimento per la denuncia di installazioni e dispositivi di protezione contro le scariche atmosferiche, di dispositivi di messa a terra di impianti elettrici e di impianti elettrici pericolosi.....	535
Capo I Disposizioni generali .....	535
Art. 1. Ambito di applicazione .....	535
Capo II Impianti elettrici di messa a terra e dispositivi di protezione contro le scariche atmosferiche .....	535
Art. 2. Messa in esercizio e omologazione dell'impianto.....	535
Art. 3. Verifiche a campione .....	535
Art. 4. Verifiche periodiche - Soggetti abilitati .....	536
Capo III Impianti in luoghi con pericolo di esplosione .....	536
Art. 5. Messa in esercizio e omologazione .....	536
Art. 6. Verifiche periodiche - Soggetti abilitati .....	536
Capo IV Disposizioni comuni ai capi precedenti .....	536
Art. 7. Verifiche straordinarie .....	536
Art. 8. Variazioni relative agli impianti.....	537
Capo V Disposizioni transitorie e finali .....	537
Art. 9. Abrogazioni.....	537
Art. 10. Entrata in vigore .....	537
DECRETO DEL MINISTERO DELLO SVILUPPO ECONOMICO 22 gennaio 2008, n. 37 Regolamento concernente l'attuazione dell'articolo 11-quaterdecies, comma 13, lettera a) della legge n. 248 del 2005, recante riordino delle disposizioni in materia di attività di installazione degli impianti all'interno degli edifici.....	537
Art. 1. Ambito di applicazione .....	537
Art. 2. Definizioni relative agli impianti .....	537

Art. 3. Imprese abilitate .....	538
Art. 4. Requisiti tecnico-professionali .....	538
Art. 5. Progettazione degli impianti .....	539
Art. 6. Realizzazione ed installazione degli impianti .....	540
Art. 7. Dichiarazione di conformità .....	540
Art. 8. Obblighi del committente o del proprietario .....	540
Art. 9. Certificato di agibilità .....	541
Art. 10. Manutenzione degli impianti .....	541
Art. 11. Deposito presso lo sportello unico per l'edilizia del progetto, della dichiarazione di conformità o del certificato di collaudo. ....	541
Art. 12. Contenuto del cartello informativo .....	541
Art. 13. Documentazione .....	541
Art. 14. Finanziamento dell'attività di normazione tecnica .....	541
Art. 15. Sanzioni .....	541
Allegato I DICHIARAZIONE DI CONFORMITÀ DELL'IMPIANTO ALLA REGOLA DELL'ARTE .....	542
Allegato II DICHIARAZIONE DI CONFORMITÀ DELL'IMPIANTO ALLA REGOLA DELL'ARTE .....	543
<b>GESTIONE DELLE EMERGENZE .....</b>	<b>546</b>
<b>DECRETO MINISTERIALE 10 MARZO 1998 Criteri generali di sicurezza antincendio e per la gestione dell'emergenza nei luoghi di lavoro .....</b>	<b>546</b>
Art. 1 - Oggetto - campo di applicazione .....	546
Art. 2 - Valutazione dei rischi di incendio .....	546
Art. 3 - Misure preventive, protettive e precauzionali di esercizio .....	546
Art. 4 - Controllo e manutenzione degli impianti e delle attrezzature antincendio .....	547
Art. 5 - Gestione dell'emergenza in caso di incendio .....	547
Art. 6 - Designazione degli addetti al servizio antincendio .....	547
Art. 7 - Formazione degli addetti alla prevenzione incendi, lotta antincendio e gestione dell'emergenza .....	547
Art. 8 - Disposizioni transitorie e finali .....	547
Art. 9 - Entrata in vigore .....	547
<b>ALLEGATO I - LINEE GUIDA PER LA VALUTAZIONE DEI RISCHI DI INCENDIO NEI LUOGHI DI LAVORO .....</b>	<b>548</b>
<b>1.1 - GENERALITÀ .....</b>	<b>548</b>
<b>1.2 - DEFINIZIONI .....</b>	<b>548</b>
<b>1.3 - OBIETTIVI DELLA VALUTAZIONE DEI RISCHI DI INCENDIO .....</b>	<b>548</b>
<b>1.4 - CRITERI PER PROCEDERE ALLA VALUTAZIONE DEI RISCHI DI INCENDIO .....</b>	<b>548</b>
<b>1.5 - REDAZIONE DELLA VALUTAZIONE DEI RISCHI DI INCENDIO .....</b>	<b>551</b>
<b>1.6 - REVISIONE DELLA VALUTAZIONE DEI RISCHI DI INCENDIO .....</b>	<b>551</b>
<b>ALLEGATO II - MISURE INTESE A RIDURRE LA PROBABILITÀ DI INSORGENZA DEGLI INCENDI .....</b>	<b>551</b>
<b>2.1 - GENERALITÀ .....</b>	<b>551</b>
<b>2.2 - CAUSE E PERICOLI DI INCENDIO PIÙ COMUNI .....</b>	<b>551</b>
<b>2.3 - DEPOSITO ED UTILIZZO DI MATERIALI INFIAMMABILI E FACILMENTE COMBUSTIBILI .....</b>	<b>552</b>
<b>2.4 - UTILIZZO DI FONTI DI CALORE .....</b>	<b>552</b>
<b>2.5 - IMPIANTI ED ATTREZZATURE ELETTRICHE .....</b>	<b>552</b>
<b>2.6 - APPARECCHI INDIVIDUALI O PORTATILI DI RISCALDAMENTO .....</b>	<b>552</b>
<b>2.7 - PRESENZA DI FUMATORI .....</b>	<b>553</b>
<b>2.8 - LAVORI DI MANUTENZIONE E DI RISTRUTTURAZIONE .....</b>	<b>553</b>
<b>2.9 - RIFIUTI E SCARTI DI LAVORAZIONE COMBUSTIBILI .....</b>	<b>553</b>
<b>2.10 - AREE NON FREQUENTATE .....</b>	<b>553</b>
<b>2.11 - MANTENIMENTO DELLE MISURE ANTINCENDIO .....</b>	<b>553</b>
<b>ALLEGATO III - MISURE RELATIVE ALLE VIE DI USCITA IN CASO DI INCENDIO .....</b>	<b>554</b>
<b>3.1 - DEFINIZIONI .....</b>	<b>554</b>
<b>3.2 - OBIETTIVI .....</b>	<b>554</b>
<b>3.3 - CRITERI GENERALI DI SICUREZZA PER LE VIE DI USCITA .....</b>	<b>554</b>
<b>3.4 - SCELTA DELLA LUNGHEZZA DEI PERCORSI DI ESODO .....</b>	<b>555</b>
<b>3.5 - NUMERO E LARGHEZZA DELLE USCITE DI PIANO .....</b>	<b>555</b>
<b>3.6 - NUMERO E LARGHEZZA DELLE SCALE .....</b>	<b>555</b>
<b>3.7 - MISURE DI SICUREZZA ALTERNATIVE .....</b>	<b>556</b>



<b>3.8 - MISURE PER LIMITARE LA PROPAGAZIONE DELL'INCENDIO NELLE VIE DI USCITA</b> .....	556
<b>3.9 - PORTE INSTALLATE LUNGO LE VIE DI USCITA</b> .....	557
<b>3.10 - SISTEMI DI APERTURA DELLE PORTE</b> .....	557
<b>3.11 - PORTE SCORREVOLI E PORTE GIREVOLI</b> .....	557
<b>3.12 - SEGNALETICA INDICANTE LE VIE DI USCITA</b> .....	557
<b>3.13 - ILLUMINAZIONE DELLE VIE DI USCITA</b> .....	557
<b>3.14 - DIVIETI DA OSSERVARE LUNGO LE VIE DI USCITA</b> .....	557
<b>ALLEGATO IV - MISURE PER LA RIVELAZIONE E L'ALLARME IN CASO DI INCENDIO</b> .....	558
<b>4.1 - OBIETTIVO</b> .....	558
<b>4.2 - MISURE PER I PICCOLI LUOGHI DI LAVORO</b> .....	558
<b>4.3 - MISURE PER I LUOGHI DI LAVORO DI GRANDI DIMENSIONI O COMPLESSI</b> .....	558
<b>4.4 - PROCEDURE DI ALLARME</b> .....	558
<b>4.5 - RIVELAZIONE AUTOMATICA DI INCENDIO</b> .....	558
<b>4.6 - IMPIEGO DEI SISTEMI DI ALLARME COME MISURE COMPENSATIVE</b> .....	559
<b>ALLEGATO V - ATTREZZATURE ED IMPIANTI DI ESTINZIONE DEGLI INCENDI</b> .....	559
<b>5.1 - CLASSIFICAZIONE DEGLI INCENDI</b> .....	559
<b>5.2 - ESTINTORI PORTATILI E CARRELLATI</b> .....	559
<b>5.3 - IMPIANTI FISSI DI SPEGNIMENTO MANUALI ED AUTOMATICI</b> .....	560
<b>5.4 - UBICAZIONE DELLE ATTREZZATURE DI SPEGNIMENTO</b> .....	560
<b>ALLEGATO VI - CONTROLLI E MANUTENZIONE SULLE MISURE DI PROTEZIONE ANTINCENDIO</b> .....	560
<b>6.1 - GENERALITÀ</b> .....	560
<b>6.2 - DEFINIZIONI</b> .....	560
<b>6.3 - VIE DI USCITA</b> .....	560
<b>6.4 - ATTREZZATURE ED IMPIANTI DI PROTEZIONE ANTINCENDIO</b> .....	561
<b>ALLEGATO VII - INFORMAZIONE E FORMAZIONE ANTINCENDIO</b> .....	561
<b>7.1 - GENERALITÀ</b> .....	561
<b>7.2 - INFORMAZIONE ANTINCENDIO</b> .....	561
<b>7.3 - FORMAZIONE ANTINCENDIO</b> .....	561
<b>7.4 - ESERCITAZIONI ANTINCENDIO</b> .....	562
<b>7.5 - INFORMAZIONE SCRITTA SULLE MISURE ANTINCENDIO</b> .....	562
<b>ALLEGATO VIII - PIANIFICAZIONE DELLE PROCEDURE DA ATTUARE IN CASO DI INCENDIO</b> .....	562
<b>8.1 - GENERALITÀ</b> .....	562
<b>8.2 - CONTENUTI DEL PIANO DI EMERGENZA</b> .....	562
<b>8.3 - ASSISTENZA ALLE PERSONE DISABILI IN CASO DI INCENDIO</b> .....	563
<b>ALLEGATO IX - CONTENUTI MINIMI DEI CORSI DI FORMAZIONE PER ADDETTI ALLA PREVENZIONE INCENDI, LOTTA ANTINCENDIO E GESTIONE DELLE EMERGENZE, IN RELAZIONE AL LIVELLO DI RISCHIO DELL'ATTIVITÀ</b> .....	563
<b>9.1 - GENERALITÀ</b> .....	563
<b>9.2 - ATTIVITÀ A RISCHIO DI INCENDIO ELEVATO</b> .....	563
<b>9.3 - ATTIVITÀ A RISCHIO DI INCENDIO MEDIO</b> .....	564
<b>9.4 - ATTIVITÀ A RISCHIO DI INCENDIO BASSO</b> .....	564
<b>9.5 - CONTENUTI DEI CORSI DI FORMAZIONE</b> .....	564
<b>ALLEGATO X - LUOGHI DI LAVORO OVE SI SVOLGONO ATTIVITÀ PREVISTE DALL'ARTICOLO 6, COMMA 3</b> .....	565
<b>DECRETO 15 luglio 2003, n. 388 Regolamento recante disposizioni sul pronto soccorso aziendale, in attuazione dell'articolo 15, comma 3, del decreto legislativo 19 settembre 1994, n. 626, e successive modificazioni</b> .....	566
<b>Art. 1 - Classificazione delle aziende</b> .....	566
<b>Art. 2 - Organizzazione di pronto soccorso</b> .....	567
<b>Art. 3 - Requisiti e formazione degli addetti al pronto soccorso</b> .....	567
<b>Art. 4 - Attrezzature minime per gli interventi di pronto soccorso</b> .....	567
<b>Art. 5 - Abrogazioni</b> .....	568
<b>Art. 6 - Entrata in vigore</b> .....	568
<b>Allegato 1 - CONTENUTO MINIMO DELLA CASSETTA DI PRONTO SOCCORSO</b> .....	568
<b>Allegato 2 - CONTENUTO MINIMO DEL PACCHETTO DI MEDICAZIONE</b> .....	568

Allegato 3 - OBIETTIVI DIDATTICI E CONTENUTI MINIMI DELLA FORMAZIONE DEI LAVORATORI DESIGNATI AL PRONTO SOCCORSO PER LE AZIENDE DI GRUPPO A .....	568
Allegato 4 - OBIETTIVI DIDATTICI E CONTENUTI MINIMI DELLA FORMAZIONE DEI LAVORATORI DESIGNATI AL PRONTO SOCCORSO PER LE AZIENDE DI GRUPPO B e C .....	570
<b>TRASPORTO FERROVIARIO .....</b>	<b>572</b>
LEGGE 26 aprile 1974, n. 191 - Prevenzione degli infortuni sul lavoro nei servizi e negli impianti gestiti dall'Azienda autonoma delle ferrovie dello Stato (G.U. 24 maggio 1974, n. 134).....	572
Capo I - CAMPO DI APPLICAZIONE .....	572
<b>Art. 1.</b> .....	572
Capo II - AMBIENTI DI LAVORO - LINEE FERROVIARIE .....	572
<b>Art. 2 - Viabilità</b> .....	572
<b>Art. 3 - Difesa aperture</b> .....	573
<b>Art. 4 - Illuminazione</b> .....	573
<b>Art. 5 - Porte e portoni</b> .....	573
<b>Art. 6 - Vie di transito</b> .....	573
<b>Art. 7 - Piani inclinati</b> .....	573
<b>Art. 8 - Itinerari, sentieri, piazzole</b> .....	573
<b>Art. 9 - Passerelle</b> .....	574
<b>Art. 10 - Nicchie</b> .....	574
<b>Art. 11 - Depositi lungo la linea</b> .....	575
<b>Art. 12 - Ostacoli lungo la linea</b> .....	575
<b>Art. 13 - Circolazione</b> .....	575
<b>Art. 14 - Lavori in galleria</b> .....	576
<b>Art. 15 - Ponteggi metallici</b> .....	577
<b>Art. 16 - Lavori lungo la linea</b> .....	577
<b>Art. 17 - Indumenti segnaletici</b> .....	577
Capo III - ROTABILI.....	577
<b>Art. 18 - Impianti elettrici</b> .....	577
<b>Art. 19 - Temperature elevate</b> .....	577
<b>Art. 20 - Trasporto liquidi pericolosi</b> .....	578
<b>Art. 21 - Trasporto prodotti nocivi</b> .....	578
<b>Art. 22 - Impianti elettrici</b> .....	578
<b>Art. 23 - Impianti elettrici</b> .....	578
<b>Art. 24 - Circuiti elettrici</b> .....	578
<b>Art. 25 - Manutenzione rotabili</b> .....	578
<b>Art. 26 - Messa in moto accidentale</b> .....	579
<b>Art. 27 - Porte, scalette, scale</b> .....	579
Capo IV - LINEE ELETTRICHE .....	579
<b>Art. 28 - Costruzione linee di contatto</b> .....	579
<b>Art. 29 - Lavori in prossimità di linee elettriche</b> .....	579
<b>Art. 30 - Lampade ed utensili portatili</b> .....	579
Capo V - DISPOSIZIONI FINALI .....	579
<b>Art. 31 - Istruzioni</b> .....	579
<b>Art. 32 - Deroghe per i soccorritori</b> .....	579
<b>Art. 33 - Prevenzione incendi</b> .....	579
<b>Art. 34 - Commissione consultiva</b> .....	580
<b>Art. 35 - Vigilanza</b> .....	580
<b>Art. 36 - Verifiche e controlli</b> .....	580
<b>Art. 37 - Registro infortuni</b> .....	580
<b>Art. 38 - Statistiche e infortuni</b> .....	580
<b>Art. 39 - Termini</b> .....	580
<b>Art. 40 - Finanziamenti</b> .....	580

Art. 41 - Termini.....	580
Art. 42 - Termini.....	581
<b>ALTRI DECRETI .....</b>	<b>582</b>
D.Lgs. 4 Dicembre 1992, n. 475 Adeguamento della normativa nazionale alle disposizioni del regolamento (UE) n. 2016/425 del Parlamento europeo e del Consiglio, del 9 marzo 2016, sui dispositivi di protezione individuale e che abroga la direttiva 89/686/CEE del Consiglio.....	582
Art. 1 - Campo di applicazione e definizioni .....	582
Art. 2 - Norme armonizzate e presunzione di conformità dei DPI.....	582
Art. 3 - Requisiti essenziali di sicurezza .....	582
Art. 4 - Categorie di DPI.....	582
Art. 5 - Procedura di valutazione della conformità .....	582
Art. 6 - Organismi notificati .....	582
Art. 7 - Validità degli attestati di certificazione CE.....	583
Art. 8 - Sistemi di controllo della produzione di DPI di terza categoria.....	583
Art. 9 - Controllo del prodotto finito .....	583
Art. 10 - Controllo del sistema di qualità .....	583
Art. 11 - Dichiarazione di conformità CE .....	583
Art.12 - Marcatura CE.....	583
Art.12 bis - Disposizioni per la documentazione tecnica .....	583
Art. 13 - Vigilanza del mercato sui DPI.....	583
Art. 14 - Sanzioni e disposizioni penali .....	583
Art. 14 bis - Disposizioni di adeguamento .....	584
Art. 15 - Oneri relativi alle procedure di valutazione della conformità dei DPI, di autorizzazione degli organismi di valutazione della conformità e per la vigilanza sul mercato.....	584
<b>ALLEGATI.....</b>	<b>584</b>
<b>Decreto 7 agosto 2020 n. 94 - Abilitazione alla conduzione di generatori di vapore.....</b>	<b>585</b>
Capo I - Classifica dei patentini di abilitazione alla conduzione di generatori di vapore e di acqua surriscaldata alimentati a fuoco diretto o a fuoco indiretto con rischio di surriscaldamento, non esonerati dalla conduzione abilitata e requisiti generali per l'abilitazione .....	585
Art. 1 - Patentino di abilitazione .....	586
Art. 2 - Determinazione della producibilità .....	586
Art. 3 - Modalità e requisiti per il rilascio dei patentini di abilitazione.....	586
Capo II - Formazione tecnica e pratica.....	586
Art. 4 - Requisiti di accesso ai corsi di formazione .....	586
Art. 5 - Validità del corso pratico.....	587
Art. 6 - Corso pratico e formazione supplementare .....	587
Capo III - Esami per l'abilitazione alla conduzione di generatori di vapore .....	587
Art. 7 - Composizione e funzioni delle commissioni esaminatrici .....	587
Art. 8 - Esami di abilitazione .....	588
Capo IV - Riconoscimenti e duplicati .....	588
Art. 9 - Riconoscimento del patentino di abilitazione conseguito all'estero .....	588
Art. 10 - Duplicati dei patentini di abilitazione .....	588
Capo V - Disposizioni transitorie e finali .....	588
Art. 11 - Disposizioni transitorie e finali.....	588
ALLEGATO I - Elenco delle sedi e dei periodi degli esami.....	589
ALLEGATO II - Schema di corsi di formazione per l'abilitazione alla conduzione di generatori di vapore e di acqua surriscaldata alimentati a fuoco diretto o a fuoco indiretto con rischio di surriscaldamento.....	591
1. Soggetti formatori.....	591
2. Requisiti dei docenti .....	591
3. Organizzazione dei corsi di formazione.....	591
4. Metodologia di insegnamento e apprendimento .....	591
5. Articolazione e contenuti del percorso formativo.....	591
6. Attestazione del corso.....	591

<b>7. Percorso formativo per Conseguimento patentino di 4° grado .....</b>	<b>592</b>
<b>8. Percorso formativo per conseguimento patentino di 3° grado .....</b>	<b>592</b>
<b>9. Percorso formativo per conseguimento patentino di 2° grado .....</b>	<b>592</b>
<b>10. Percorso formativo per conseguimento patentino di 1° grado .....</b>	<b>592</b>
<b>11. Contenuti dei corsi per il conseguimento del patentino di 4° grado.....</b>	<b>593</b>
<b>12. Contenuti dei corsi per il conseguimento del patentino di 3° grado.....</b>	<b>594</b>
<b>13. Contenuti dei corsi per il conseguimento del patentino di 2° grado.....</b>	<b>595</b>
<b>14. Contenuti dei corsi per il conseguimento del patentino di 1° grado.....</b>	<b>595</b>
<b>ALLEGATO III - Disposizioni in materia di esonero dalla Conduzione abilitata .....</b>	<b>596</b>
<b>1. Generatori per i quali non è richiesta l'abilitazione alla conduzione.....</b>	<b>596</b>
<b>2. Modalità per il rilascio dell'esonero dalla conduzione abilitata .....</b>	<b>596</b>
<b>3. Modalità di conduzione dei generatori di vapore oggetto di esonero.....</b>	<b>596</b>

# DECRETI ATTUATIVI

## DECRETO DEL PRESIDENTE DELLA REPUBBLICA 15 marzo 2010, n. 90

### Testo unico delle disposizioni regolamentari in materia di ordinamento militare, a norma dell'articolo 14 della legge 28 novembre 2005, n. 246.

Publicato sulla Gazzetta Ufficiale n.140 del 18/06/2010 - S.O. n. 131 - Entrata in vigore del provvedimento: 9/10/2010

... OMISSIS...

#### TITOLO IV - SANITÀ MILITARE CAPO I - SICUREZZA SUI LUOGHI DI LAVORO

##### **Art. 244 - Applicazione della normativa in materia di sicurezza**

1. Il presente capo, tenuto conto dei principi, delle peculiarità organizzative e delle particolari esigenze connesse al servizio espletato dalle Forze armate, disciplina l'organizzazione e le attività dirette ad assicurare la tutela della salute e sicurezza del personale militare e civile negli ambienti di lavoro e durante le attività dell'Amministrazione della difesa, in territorio nazionale o all'estero.
2. Le norme del [presente capo](#) si applicano anche alle attività lavorative connesse alle funzioni di cui all'articolo 132 del codice svolte dal personale del Corpo delle capitanerie di porto nelle aree di pertinenza.

##### **Art. 245 - Individuazione delle particolari esigenze connesse al servizio espletato o alle peculiarità organizzative delle Forze armate**

1. Ai sensi dell'[articolo 3, comma 2](#), del decreto legislativo 9 aprile 2008, n. 81, costituiscono particolari esigenze connesse al servizio espletato o alle peculiarità organizzative delle Forze armate i principi e le peculiarità istituzionali finalizzati a salvaguardare la funzionalità dell'intera struttura militare, da cui dipende la potenzialità operativa delle forze, quali, fra l'altro:
  - a) l'unicità di comando e controllo;
  - b) la capacità e la prontezza d'impiego della forza militare e il relativo addestramento, in territorio nazionale e all'estero;
  - c) la tutela delle informazioni riguardanti le materie di carattere militare o, comunque, concernenti l'efficienza dello strumento militare, le materie concernenti la tutela dell'ordine, della sicurezza e della incolumità pubblica ovvero il contrasto alla criminalità per le quali, nell'interesse della sicurezza nazionale, è ritenuta vietata la divulgazione di notizie, ai sensi delle vigenti norme unificate per la protezione e la tutela delle informazioni classificate e la tutela del segreto di Stato, di cui ai decreti del Presidente del Consiglio dei Ministri 3 febbraio 2006 e 8 aprile 2008 e successive modifiche o integrazioni, nonché la tutela degli atti e documenti comunque sottratti all'accesso, a norma dell'articolo 24 della legge 7 agosto 1990, n. 241;
  - d) le particolarità costruttive e d'impiego di equipaggiamenti speciali, armi, munizioni, sistemi d'arma, materiali di armamento, mezzi militari operativi, quali unità navali, aeromobili, mezzi armati o di trasporto e relativo supporto logistico, nonché delle aree, infrastrutture e apprestamenti sia fissi che mobili e delle installazioni addestrative speciali, quali i poligoni di tiro e le palestre addestrative, anche con riferimento al disposto di cui all'[articolo 74, comma 2, lettera c\)](#), del decreto legislativo n. 81 del 2008.
2. Ai fini di cui al [comma 1](#), negli immobili e nelle aree di pertinenza dell'Amministrazione della difesa, comprese le strutture e aree in uso, ancorchè temporaneamente, all'Arma dei carabinieri per l'esercizio dei compiti concernenti l'ordine e la sicurezza pubblica ovvero di contrasto alla criminalità e quelle in uso al Corpo delle capitanerie di porto per l'esercizio dei compiti d'istituto, devono essere salvaguardate, fra l'altro, le caratteristiche strutturali, organizzative e funzionali e le procedure destinate a:
  - a) realizzare la protezione e tutela del personale, delle sedi di servizio, installazioni e mezzi, nonché degli impianti e delle apparecchiature, in relazione alle rispettive specifiche condizioni di impiego, contro il pericolo di attentati, aggressioni, introduzioni di armi ed esplosivi, sabotaggi di sistemi, che possano compromettere l'assolvimento dei compiti d'istituto;
  - b) tutelare la riservatezza e la sicurezza delle telecomunicazioni e dei trattamenti dei dati;
  - c) garantire misure di sicurezza idonee a prevenire l'evasione di persone sottoposte a misure restrittive delle libertà personale presso le strutture penitenziarie militari ovvero presso i locali dell'Arma dei carabinieri destinati a tale esigenza.

##### **Art. 246 - Individuazione del datore di lavoro**

1. Nell'ambito dell'Amministrazione della difesa, le funzioni di datore di lavoro, salvo quanto previsto ai commi [da 2 a 7](#), fanno capo ai titolari di enti e distaccamenti che, ancorchè non aventi qualifica dirigenziale, siano preposti a un comando o ufficio avente autonomia gestionale e dotati di autonomi poteri decisionali e di spesa.

2. In deroga a quanto previsto al [comma 1](#), nel rispetto delle peculiarità organizzative istituzionali che prevedono l'unicità di comando e controllo, assolvono le funzioni di datore di lavoro, limitatamente al personale dipendente, anche i dirigenti e funzionari degli organismi centrali e periferici delle aree tecnico-amministrativa, tecnico-industriale e tecnico-operativa dell'Amministrazione della difesa e le strutture di diretta collaborazione del Ministro della difesa che, ancorchè non siano dotati di autonomi poteri di spesa, sono però competenti a disciplinare l'organizzazione del lavoro e possiedono piena autonomia per effettuare la valutazione dei rischi, ferme restando le responsabilità dei dirigenti o funzionari che, per effetto delle disposizioni previste dagli ordinamenti di appartenenza, hanno l'obbligo di provvedere all'adozione di misure di prevenzione per le quali sono necessari autonomi poteri decisionali e di spesa. I predetti datori di lavoro sono responsabili limitatamente agli effettivi poteri di gestione posseduti.

3. La responsabilità della salute e sicurezza del personale compete anche ai dirigenti centrali o territoriali delle aree tecnico-operativa, tecnico-amministrativa e tecnico-industriale che, ancorchè non siano dotati di autonomi poteri decisionali e di spesa, sono però responsabili della pianificazione e gestione finanziaria delle risorse di bilancio ovvero dell'assegnazione ai comandi o uffici di cui al [comma 1](#) delle risorse per il soddisfacimento della sicurezza, limitatamente a tali attività. Per le unità navali della Marina militare e del Corpo delle capitanerie di porto, la suddetta responsabilità grava, in diversa misura, sia sul comandante, deputato all'impiego del personale dipendente e delle risorse assegnate, sia sulle autorità sovraordinate, competenti a disciplinare l'organizzazione del lavoro, che su quelle competenti per la fase di realizzazione e allestimento, manutenzione, condotta e addestramento, nonchè ad assegnare le risorse per il soddisfacimento delle norme di sicurezza vigenti.

4. Per il personale dell'Amministrazione della difesa che presta servizio con rapporto di dipendenza funzionale presso gli organismi di vertice centrali delle aree tecnico-operativa, tecnico-amministrativa e tecnico-industriale della difesa o presso Forza armata diversa da quella di appartenenza ovvero presso altre amministrazioni pubbliche, organi o autorità nazionali, gli obblighi di cui al decreto legislativo n. 81 del 2008, sono a carico del datore di lavoro designato, nel proprio ambito, dall'organismo di vertice centrale della difesa, ovvero dalla Forza armata, amministrazione, organo o autorità ospitante, ai sensi dell'[articolo 3, comma 6](#) del medesimo decreto legislativo.

5. Per le basi e i comandi NATO e UE multinazionali presenti sul territorio nazionale, il comandante del comando nazionale alla sede o quartier generale è responsabile, nelle funzioni di supporto della nazione ospite, del rispetto dell'applicazione della normativa nazionale e dei regolamenti in materia di tutela della salute e sicurezza dei lavoratori, assumendo, a tal fine, le funzioni di datore di lavoro per il personale, le strutture e i materiali assegnati.

6. Il Capo di stato maggiore della difesa, i Capi di stato maggiore di Forza armata e il Comandante generale dell'Arma dei carabinieri per l'area tecnico-operativa, nonchè il Segretario generale della difesa per le aree tecnico-amministrativa e tecnico-industriale e il Capo di Gabinetto del Ministro della difesa per gli uffici di diretta collaborazione, con proprie determinazioni individuano nell'ambito delle rispettive organizzazioni, secondo quanto disposto dall'[articolo 2, comma 1, lettera b\)](#), del decreto legislativo n. 81 del 2008, gli incarichi a cui sono associate le funzioni e responsabilità di datore di lavoro, tenuto conto dei criteri recati dai [commi 1 - 5](#), nonchè delle peculiarità organizzative e delle specifiche effettive esigenze connesse al servizio espletato. Analogamente provvede, per il Corpo delle capitanerie di porto, il Comandante generale del Corpo.

7. Con il provvedimento di cui al [comma 6](#) possono essere altresì attribuiti alcuni specifici obblighi propri del datore di lavoro a unità organizzative, a livello centrale o periferico, istituzionalmente competenti in materia.

#### **Art. 247 - Individuazione dei dirigenti e preposti**

1. Ai sensi di quanto previsto dall'[articolo 2, comma 1, lettere d\)](#) ed [e\)](#), del decreto legislativo n. 81 del 2008, nell'Amministrazione della difesa, a fini di prevenzione, si intende per:

- a) «dirigente»: il lavoratore militare o civile che, ancorchè non dotato di qualifica dirigenziale, in ragione delle competenze professionali e dei poteri gerarchici e funzionali attribuiti e in relazione all'effettivo elevato livello di autonomia, sia responsabile di unità organizzative con rilevanza interna o esterna dell'Amministrazione della difesa e, in tale veste, attua le direttive del datore di lavoro organizzando l'attività lavorativa e vigilando su di essa;
- b) «preposto»: il lavoratore militare o civile cui, in ragione delle competenze professionali e nei limiti di poteri gerarchici e funzionali adeguati alla natura dell'incarico conferitogli, fanno capo doveri di sovrintendere e sorvegliare direttamente le attività lavorative del personale dipendente, con cui intercorre un rapporto d'impiego immediato, anche temporaneo, e garantisce l'attuazione delle direttive ricevute, controllandone la corretta esecuzione ed esercitando un funzionale potere di iniziativa.

#### **Art. 248 - Comunicazioni, denunce e segnalazioni**

1. Le comunicazioni o segnalazioni all'Istituto nazionale per le assicurazioni contro gli infortuni sul lavoro (INAIL) di dati o informazioni concernenti la tutela della sicurezza e della salute del personale militare dell'Amministrazione della difesa, ivi compresi gli infortuni sul lavoro, previste a carico del datore di lavoro dal decreto legislativo n. 81 del 2008, fatto salvo quanto previsto ai commi [da 2 a 4](#), sono sostituite da analoghe comunicazioni o segnalazioni inoltrate alle competenti articolazioni del Ministero della difesa, secondo le procedure stabilite dallo Stato maggiore della difesa. Tali articolazioni comunicano all'INAIL i dati in loro possesso relativi agli infortuni e alle malattie professionali del personale militare; i predetti dati sono:

- a) adeguatamente aggregati e resi coerenti con le esigenze di
- a) elaborazione dei predetti Enti assicuratori:



- b) comunicati per via telematica e con cadenza annuale;
  - c) comunicati in forma anonima e per fini statistici.
2. L'obbligo del datore di lavoro di comunicare annualmente all'INAIL i nominativi dei rappresentanti dei lavoratori per la sicurezza, previsto dall'[articolo 18, comma 1, lettera b\)](#), del decreto legislativo n. 81 del 2008, è sostituito da analoga comunicazione inoltrata dal datore di lavoro alla struttura ordinativa di cui all'[articolo 252](#). L'organismo di cui all'[articolo 252](#) che riceve le comunicazioni, provvede a richiedere alla struttura sindacale competente per territorio, la nomina di un Rappresentante dei lavoratori per la sicurezza territoriale per quegli Enti nei quali non risulta eletto o designato alcun Rappresentante per la sicurezza locale.
3. Restano ferme, con riferimento al solo personale civile dell'Amministrazione della difesa, gli obblighi di comunicazioni o segnalazioni all'Istituto nazionale per le assicurazioni contro gli infortuni sul lavoro o all'Istituto di previdenza per il settore marittimo di cui al [comma 1](#). Le medesime comunicazioni o segnalazioni di cui al [precedente periodo](#) sono comunque inoltrate alle articolazioni di cui al [comma 1](#).
4. L'obbligo del datore di lavoro di denunciare all'autorità locale di pubblica sicurezza ogni infortunio sul lavoro che ha per conseguenza la morte o l'inabilità al lavoro per più di tre giorni, previsto dall'articolo 54 del decreto del Presidente della Repubblica 30 giugno 1965, n. 1124, è assolto, nell'ambito dell'Amministrazione della difesa e con riferimento agli infortuni occorsi sia al personale civile che al personale militare, con analoga comunicazione inoltrata, ove presente, al competente Comando dei carabinieri dell'organizzazione di polizia militare di Forza armata e al servizio di vigilanza di cui agli [articoli 260](#) e seguenti.

#### **Art. 249 - Servizio di prevenzione e protezione**

1. Nell'ambito dell'Amministrazione della difesa, al fine di tutela delle informazioni di cui, nell'interesse della difesa militare e della sicurezza nazionale, è vietata la divulgazione, ai sensi delle vigenti norme unificate per la protezione e la tutela delle informazioni classificate e per la tutela del segreto di Stato, il servizio di prevenzione e protezione di cui agli [articoli 31](#) e seguenti del decreto legislativo n. 81 del 2008, è costituito esclusivamente dal personale militare o civile dell'Amministrazione della difesa, in possesso delle capacità e dei requisiti professionali di cui all'[articolo 32](#) del medesimo decreto legislativo, nonchè di adeguata abilitazione di sicurezza.
2. Il personale di cui al [comma 1](#) è individuato nel numero ritenuto sufficiente in ragione dell'ubicazione, dell'ambito funzionale, dell'ordinamento e delle caratteristiche degli organismi interessati.
3. Nelle attività operative e addestrative svolte da singoli reparti delle Forze armate fuori dell'ordinaria sede stanziale, i compiti del servizio di prevenzione e protezione e la funzione di responsabile del servizio sono assicurati, ove necessario, da personale individuato secondo le procedure tecnico-operative che disciplinano tali specifiche attività.
4. Ai sensi dell'[articolo 31, comma 8](#), del decreto legislativo n. 81 del 2008, nelle realtà comprensoriali ove insistono più organismi dell'Amministrazione della difesa, ferme restando le responsabilità di ciascun titolare per la propria area e di uno di essi anche per le aree, impianti e servizi comuni, può essere istituito un unico servizio di prevenzione e protezione, costituito con il concorso di personale di tutti gli organismi e con l'incarico di operare a favore dei singoli datori di lavoro. Analogamente, può essere istituito un unico servizio di prevenzione e protezione se al medesimo datore di lavoro fanno capo più organismi dislocati anche oltre l'ambito comunale.

#### **Art. 250 - Rappresentante dei lavoratori per la sicurezza**

1. Nell'Amministrazione della difesa operano sia i rappresentanti dei lavoratori militari per la sicurezza che i rappresentanti dei lavoratori civili per la sicurezza della stessa Amministrazione.
2. I rappresentanti dei lavoratori civili per la sicurezza sono eletti o designati secondo le modalità previste dagli [articoli 47](#) e seguenti del decreto legislativo n. 81 del 2008, e nel rispetto degli accordi collettivi nazionali tra le organizzazioni sindacali e l'Agenzia per la rappresentanza delle amministrazioni nel pubblico impiego.
3. I rappresentanti dei lavoratori militari per la sicurezza sono designati dal datore di lavoro su proposta non vincolante degli organi della rappresentanza militare (COBAR, di cui all'articolo 871, libro IV, titolo IX, capo I, sezione I). Nell'ambito di ciascuna organizzazione antinfortunistica è previsto un rappresentante militare dei lavoratori per la sicurezza per una forza organica fino a 200 militari, due per una forza organica da 201 a 1000, tre oltre 1000 dipendenti militari.
4. In funzione del numero dei rappresentanti da designare, il COBAR di riferimento dell'organismo interessato, entro trenta giorni dalla richiesta, propone al datore di lavoro, rispettivamente, tre, sei o dodici militari in possesso dei requisiti di cui al [comma 5](#) e individuati in modo da rappresentare le diverse articolazioni funzionali e territoriali dell'organismo di riferimento. Il datore di lavoro, verificati i requisiti, designa, tra quelli proposti, i rappresentanti dei lavoratori militari per la sicurezza nel numero previsto per la propria organizzazione antinfortunistica. Se il COBAR non propone alcun nominativo entro il suddetto termine ovvero ne segnali un numero inferiore a quello previsto, il datore di lavoro procede alla designazione dei rappresentanti dei lavoratori militari per la sicurezza fra il personale dipendente in possesso dei prescritti requisiti. Analogamente procede il datore di lavoro se il personale militare proposto non è in possesso dei previsti requisiti.
5. I rappresentanti dei lavoratori militari per la sicurezza devono essere in possesso dei requisiti previsti per i delegati delle rappresentanze militari e per essi valgono gli stessi vincoli, limitazioni e tutele di cui al libro IV del codice, titolo IX, capo III e al libro IV del presente regolamento, titolo IX, capo I.
6. Ai rappresentanti dei lavoratori militari per la sicurezza competono le attribuzioni previste nel decreto legislativo n. 81 del 2008. Le attività connesse al mandato sono svolte per servizio. L'incarico è trascritto nella documentazione

matricolare dell'interessato, secondo le vigenti disposizioni.

7. L'incarico di rappresentante dei lavoratori militari per la sicurezza ha la durata di tre anni. Il militare non può rifiutare la designazione o interrompere il mandato, salvo che per gravi e comprovati motivi, e cessa anticipatamente dall'incarico, con determinazione del datore di lavoro, per una delle seguenti cause:

- a) cessazione dal servizio o passaggio ad altra categoria;
- b) trasferimento a un reparto facente capo a una organizzazione antinfortunistica diversa da quella di appartenenza;
- c) perdita di uno o più requisiti per la designazione;
- d) aver riportato sanzioni disciplinari per violazione delle norme sulla rappresentanza militare.

8. I rappresentanti, militari o civili, dei lavoratori per la sicurezza devono essere in possesso di adeguata abilitazione di sicurezza.

9. Ai sensi degli [articoli 47, comma 8](#), e [48](#), [49](#), [51](#) e [52](#) del decreto legislativo n. 81 del 2008, negli organismi dell'Amministrazione della difesa, tenuto conto delle peculiarità organizzative e dell'esigenza di tutela delle informazioni classificate o comunque riguardanti la prontezza e funzionalità dell'intera struttura militare o connesse con il segreto di Stato, gli eventuali rappresentanti civili dei lavoratori per la sicurezza territoriali ovvero di sito produttivo possono essere individuati esclusivamente tra il personale dell'Amministrazione della difesa.

10. Nell'Amministrazione della difesa, tenuto conto delle peculiarità organizzative istituzionali che prevedono l'unicità di comando e controllo, l'autorità cui i rappresentanti, militari o civili, dei lavoratori per la sicurezza possono far ricorso, ai sensi dell'[articolo 50, comma 1, lettera o\)](#), del decreto legislativo n. 81 del 2008, se ritengono inadeguate le misure prevenzionistiche adottate, si identifica nell'autorità gerarchicamente sovraordinata al datore di lavoro.

#### **Art. 251 - Formazione, informazione e addestramento**

1. Il datore di lavoro e gli altri comandanti o responsabili di unità organizzative, quali dirigenti e preposti e nell'ambito delle rispettive attribuzioni e competenze, assicurano che ciascun lavoratore riceva una informazione, formazione e addestramento sufficienti e adeguati in materia di sicurezza e salute durante il lavoro, con particolare riferimento al proprio posto e luogo di lavoro e alle specifiche mansioni, comprese quelle temporaneamente assegnate per l'esecuzione di un compito specifico, nel rispetto di quanto previsto dagli [articoli 36](#) e [37](#) del decreto legislativo n. 81 del 2008.

2. Il Segretario generale della difesa, d'intesa con gli Stati maggiori di Forza armata, i Comandi generali dell'Arma dei carabinieri e del Corpo delle capitanerie di porto, nonché le Direzioni generali competenti per la materia, svolge azione di indirizzo sulla formazione di tutto il personale dell'Amministrazione della difesa.

3. L'attività formativa, predisposta e condotta, in via principale, dalla Scuola di formazione e perfezionamento del personale civile della difesa e da altri istituti dell'amministrazione della difesa, anche ai sensi dell'[articolo 32, comma 4](#), del decreto legislativo n. 81 del 2008, ovvero da istituti, enti e organizzazioni esterni all'Amministrazione della difesa e da questa individuati, comprenderà seminari, conferenze e cicli di formazione e di aggiornamento.

4. L'attività formativa di base in materia di sicurezza e salute dei lavoratori durante il lavoro e di gestione delle emergenze, anche ai sensi degli [articoli 11, comma 4](#), e [43, comma 3](#), del decreto legislativo n. 81 del 2008, è attuata, ove possibile, avuto riguardo e nei limiti delle risorse disponibili, nell'ambito dei cicli formativi e addestrativi di base per l'immissione nei ruoli del personale militare e civile dell'Amministrazione della difesa, secondo programmi didattici, distinti per ruoli di appartenenza, che rispettano i contenuti dei percorsi formativi previsti dal decreto legislativo n. 81 del 2008, e sono altresì rivolti ai rischi tipici e alle peculiarità tecniche, operative e organizzative delle Forze armate.

5. Le attività formative definite a livello centrale, anche se svolte a livello decentrato, si concludono con il rilascio di apposito attestato di frequenza ed essere trascritte nei documenti matricolari degli interessati. Le trascrizioni e la documentazione di cui al periodo precedente sono sostitutive della registrazione nel libretto formativo del cittadino di cui all'articolo 2, comma 1, lettera i), del decreto legislativo 10 settembre 2003, n. 276.

#### **Art. 252 - Strutture per il coordinamento delle attività finalizzate a prevenire gli infortuni e per la tutela della salute dei lavoratori nell'ambito dell'Amministrazione della difesa**

1. Gli organi di vertice centrali delle Forze armate, dello Stato maggiore della difesa e del Segretariato generale della difesa, sulla base delle specifiche esigenze, assicurano il coordinamento centrale delle attività finalizzate alla prevenzione degli infortuni e alla tutela della salute dei lavoratori nell'ambito delle rispettive organizzazioni.

2. Le attività di cui al [comma 1](#) sono svolte da distinte unità organizzative competenti per le funzioni di prevenzione previste al [comma 3](#), ovvero di vigilanza di cui agli [articoli 259](#) e seguenti.

3. Le unità organizzative di prevenzione:

- a) forniscono indirizzi generali sulla materia, tenendo conto della necessità di salvaguardare l'operatività e l'efficienza delle Forze armate;
- b) promuovono la qualificazione e l'aggiornamento del personale;
- c) definiscono eventuali procedure standardizzate elaborando, se occorre, la modulistica di base;
- d) forniscono consulenza direttamente o con il supporto di organismi specializzati, anche esterni all'Amministrazione della difesa.

4. L'ufficio istituito nell'ambito del Segretariato generale della difesa, ai sensi dell'articolo 103, comma 1, lettera s), coordina le strutture di vertice delle Forze armate di cui al [comma 1](#).

**Art. 253 - Attività e luoghi disciplinati dalle particolari norme di tutela tecnico-militari**

1. Le attività lavorative svolte nell'ambito dell'Amministrazione della difesa dal personale militare e civile, dagli apprendisti, dagli allievi degli istituti di formazione e dai lavoratori estranei all'Amministrazione che operano per conto delle Forze armate, e che non rientrano in quelle di cui al [comma 2](#), sono assoggettate alle vigenti norme di legge in materia di prevenzione, protezione, sicurezza, igiene del lavoro e rispetto dell'integrità dell'ambiente.
2. Le attività dell'Amministrazione della difesa, comunque connesse alle particolari esigenze individuate ai sensi dell'[articolo 245](#), nonché le infrastrutture e le aree, gli equipaggiamenti, armi, munizioni, materiali e i mezzi di cui al medesimo [articolo 259](#), destinati alle predette attività, comprese quelle eseguite per conto e sotto il controllo dell'Amministrazione della difesa da organismi terzi, sono disciplinate, anche per quel che riguarda le peculiari caratteristiche tecnico-costruttive, dalle particolari norme di tutela tecnico-militare per la sicurezza e la salute del personale impiegato.
3. Per particolari norme di tutela tecnico-militare per la sicurezza e la salute del personale si intendono, fra l'altro:
  - a) le procedure tecnico-operative adottate nell'ambito di accordi di standardizzazione o di cooperazione fra le Forze militari dei Paesi aderenti alla NATO o ad altre organizzazioni internazionali ovvero quelle emanate dalla competente autorità militare nazionale sull'impiego dello strumento militare nazionale, quali le pubblicazioni, le direttive strategiche e le direttive operative;
  - b) il mandato formulato da una organizzazione internazionale, quali ONU, UE, OSCE, NATO e le procedure tecnico-operative emanate dai comandanti di Forze nazionali o multinazionali per l'esecuzione dei compiti previsti dal mandato;
  - c) le procedure d'azione individuate dai comandanti, a qualsiasi livello, per l'esecuzione degli specifici compiti o missioni a loro demandati per le funzioni istituzionali di loro competenza o per ordini ricevuti dalla scala gerarchica e, per quanto riguarda l'Arma dei carabinieri, anche per l'esecuzione dei compiti concernenti la tutela dell'ordine e della sicurezza pubblica ovvero il contrasto alla criminalità;
  - d) gli speciali capitolati d'opera e le disposizioni tecnico-operative, individuati anche sulla base di speciali requisiti operativi, concernenti le caratteristiche tecnico-funzionali e le modalità di custodia, mantenimento e impiego di infrastrutture e apprestamenti militari, fissi e mobili, sistemi di difesa passiva, equipaggiamenti speciali, armi, sistemi d'arma, materiali di armamento, munizioni, installazioni di sicurezza, attrezzature di protezione, individuali e di reparto, mezzi operativi, navali, aerei e terrestri delle Forze armate e del Corpo delle capitanerie di porto.
4. Ai sensi di quanto previsto al [comma 3](#), inoltre:
  - a) le disposizioni in materia di prevenzione, protezione, sicurezza, igiene del lavoro, per la tutela della sicurezza e della salute del personale nel corso di operazioni e attività condotte dalle Forze armate al di fuori del territorio nazionale, si applicano tenendo conto delle particolari esigenze di servizio e delle peculiarità organizzative vincolate anche dalla natura e dalla condotta delle stesse operazioni e attività nonché dalla contingente situazione ambientale, coerentemente con l'evoluzione operativa della missione in atto. La presente disposizione si applica anche alle operazioni e alle attività condotte in territorio nazionale nell'assolvimento dei compiti di cui agli articoli 89 e 92 del codice.
  - b) nelle strutture penitenziarie militari ovvero in quelle dell'Arma dei carabinieri, nei casi di pericolo derivante da incendio, sisma o altro evento calamitoso, l'evacuazione dei preindicati ambienti detentivi avviene in direzione delle aree esterne, entro la cinta di protezione perimetrale. Il personale preposto alle predette strutture adotta ogni iniziativa tendente a salvaguardare l'altrui incolumità, agevolando le persone detenute, arrestate, fermate o comunque trattenute nell'abbandonare i luoghi in cui sono ristrette e ogni altro luogo di riunione chiuso o esposto a immediato pericolo. I luoghi all'aperto, nei quali devono essere guidate le suddette persone, e i percorsi da seguire nello spostamento sono individuati mediante appositi piani di evacuazione predisposti dai comandanti di caserma;
  - c) negli immobili e nelle aree di pertinenza dell'Amministrazione della difesa, nonché nelle strutture e aree in uso, ancorché temporaneamente, all'Arma dei carabinieri per l'esercizio dei compiti concernenti l'ordine e la sicurezza pubblica ovvero di contrasto alla criminalità e in quelle in uso al Corpo delle capitanerie di porto per l'esercizio dei compiti d'istituto, deve essere verificata periodicamente l'efficienza dei sistemi di controllo, anche ai fini della selezione degli accessi, dei sistemi di difesa passiva, delle fortificazioni e di ogni altra infrastruttura finalizzata a favorire la difesa e la vigilanza preventiva. In ogni caso, devono essere comunque assicurati idonei percorsi per l'esodo, adeguatamente segnalati, nei casi di pericolo derivante da incendio, sisma o altro evento calamitoso;
  - d) nei cantieri temporanei o mobili, come definiti all'[articolo 89, comma 1, lettera a\)](#) del decreto legislativo n. 81 del 2008, si applicano le speciali norme di cui al decreto del Presidente della Repubblica 19 aprile 2005, n. 170, e successive modifiche o integrazioni, nonché le altre specifiche disposizioni vigenti in materia nell'ambito dell'amministrazione della difesa.
5. Il Capo di stato maggiore della difesa, i Capi di stato maggiore di Forza armata e i Comandanti generali dell'Arma dei carabinieri e del Corpo delle capitanerie di porto, nonché il Segretario generale della difesa, ove necessario e sulla scorta dei criteri recati dai [commi 1 - 4](#), individuano, con propria determinazione, le ulteriori particolari norme di tutela tecnico-militare vigenti o comunque applicabili nell'ambito delle rispettive organizzazioni.
6. Fatto salvo il dovere di intervento, anche in situazioni di personale esposizione al pericolo, degli appartenenti alle

Forze armate e al Corpo delle capitanerie di porto, disciplinato dalle norme riguardanti le specifiche funzioni ricoperte, il predetto personale deve adottare le procedure d'azione e le misure di sicurezza e di protezione individuate dai comandanti per lo specifico impiego.

7. L'obbligo gravante in capo al datore di lavoro, ai dirigenti e preposti di esigere, con la costante sorveglianza, l'osservanza delle misure di sicurezza da parte dei lavoratori militari si intende assolto, e a tal fine esonerativo da responsabilità, con l'aver impartito ordini certi e adeguati all'osservanza di dette misure, essendo legittima l'aspettativa da parte dei superiori gerarchici del rispetto dell'ordine, la cui inosservanza è particolarmente sanzionata in relazione ai vincoli propri della disciplina militare.

8. Gli importi dei pagamenti in sede amministrativa previsti dal decreto legislativo 19 dicembre 1994, n. 758, e delle sanzioni amministrative previste dal decreto legislativo n. 81 del 2008, eventualmente irrogate al personale militare e civile dell'Amministrazione della difesa per violazione commesse presso organismi militari, sono imputate, in via transitoria sul pertinente capitolo dello stato di previsione della spesa del Ministero della difesa, fatta salva ogni rivalsa dell'Amministrazione nei confronti degli interessati che siano riconosciuti responsabili per dolo o colpa grave a seguito di specifica inchiesta disposta ai sensi del capo III del titolo I del libro III.

#### **Art. 254 - Controlli tecnici, verifiche, certificazioni, interventi strutturali e manutenzioni**

1. L'Amministrazione della difesa, in ragione delle speciali esigenze di funzionalità e della disponibilità di strutture idonee allo scopo, provvede, in via prioritaria, con propri tecnici militari e civili, in possesso dei requisiti culturali e professionali necessari, a effettuare i controlli, le verifiche e i collaudi tecnici, nonché a rilasciare le certificazioni riguardanti la sicurezza nei luoghi di lavoro dell'Amministrazione della difesa, per le finalità previste dalle normative vigenti.

2. Le competenti direzioni generali del Ministero della difesa istituiscono appositi albi relativi al personale militare e civile in possesso dei requisiti culturali previsti dalla normativa vigente per lo specifico settore d'impiego.

3. In caso di indisponibilità del personale di cui al [comma 1](#), ovvero in caso di urgenza o per ragioni operative, i datori di lavoro possono avvalersi di personale tecnico esterno all'Amministrazione della difesa, secondo le procedure e gli ordinamenti dell'Amministrazione stessa.

4. Ai sensi dell'[articolo 18, comma 3](#), del decreto legislativo n. 81 del 2008, gli obblighi previsti dal citato decreto legislativo, relativi agli interventi strutturali e di manutenzione necessari per assicurare la sicurezza dei locali e degli edifici in uso agli organismi dell'Amministrazione della difesa, si intendono assolti, da parte dei dirigenti o funzionari preposti agli uffici interessati, con la richiesta del loro adempimento all'amministrazione competente o al soggetto che ha l'obbligo, per effetto di norme o convenzioni, alla loro fornitura e manutenzione. Resta fermo per i soggetti cui grava la responsabilità dell'impiego del personale, nei limiti dei poteri, attribuzioni e mezzi di cui dispongono e in relazione ai compiti affidati, l'adozione di misure organizzative e procedurali, anche temporanee, che garantiscano, per quanto possibile, il conseguimento di equivalenti condizioni di sicurezza.

#### **Art. 255 - Valutazione dei rischi**

1. Fermo restando gli obblighi del datore di lavoro ai sensi dell'[articolo 17, comma 1, lettera a\)](#), del decreto legislativo n. 81 del 2008, ai fini della valutazione dei rischi nelle attività e nei luoghi di lavoro dell'Amministrazione della difesa, la responsabilità della salute e sicurezza del personale compete anche ai dirigenti militari e civili degli organismi delle aree tecnico-operativa, tecnico-amministrativa e tecnico-industriale che provvedono all'individuazione delle disposizioni tecniche e capitolati tecnici d'opera dei materiali, delle armi, delle installazioni e dei mezzi di cui all'[articolo 253, comma 3, lettera d\)](#), ovvero al loro approvvigionamento e alla fornitura ai destinatari finali.

2. I dirigenti militari e civili degli organismi delle aree tecnico-operativa, tecnico-amministrativa e tecnico-industriale che provvedono all'individuazione delle disposizioni tecniche e capitolati tecnici d'opera dei materiali, delle armi, delle installazioni e dei mezzi di cui all'[articolo 253, comma 3, lettera d\)](#), ovvero al loro approvvigionamento, devono comunicare ai datori di lavoro destinatari dei beni, mezzi e materiali di cui al medesimo [comma 1](#), affinché ne tengano conto nella valutazione dei rischi e nella elaborazione del documento previsto dall'[articolo 28](#) del decreto legislativo n. 81 del 2008, le informazioni concernenti:

- a) la natura, la tipologia e le caratteristiche costruttive dei materiali e loro componenti;
- b) i possibili rischi per la salute e sicurezza del personale, in conseguenza dell'utilizzo dei predetti beni, mezzi e materiali;
- c) le principali misure tecnico-organizzative e sanitarie da adottare nell'utilizzo dei citati beni, mezzi e materiali, al fine di eliminare, ridurre o contenere possibili rischi per la salute, avuto riguardo alla natura e alla priorità degli obiettivi istituzionali da raggiungere.

3. Nell'ambito dell'Amministrazione della difesa, tenuto conto che le vigenti disposizioni in materia di organizzazione del lavoro, rapporti gerarchici, relazioni con i superiori e doveri propri di quest'ultimi, di cui, fra gli altri, al libro IV del codice, titolo VIII e al libro IV del regolamento, titolo VIII, sono già preordinate anche alla prevenzione dei rischi psicosociali e dei loro possibili effetti sulla salute negli ambienti di lavoro militari, la valutazione dei rischi collegati allo stress lavoro-correlato, di cui all'[articolo 28, comma 1](#), del decreto legislativo n. 81 del 2008, al fine di adottare le conseguenti misure di prevenzione e sorveglianza sanitaria, è effettuata dal datore di lavoro se ne è segnalata la necessità dai competenti servizi sanitari delle Forze armate a seguito delle attività espletate in applicazione delle vigenti disposizioni in materia di idoneità fisica, psichica e attitudinale al servizio per il personale militare e civile della difesa.



4. Fatto salvo quanto previsto ai [commi 1 e 3](#), nella valutazione dei rischi e nella elaborazione del documento previsto dall'[articolo 28](#) del decreto legislativo n. 81 del 2008, l'Amministrazione della difesa deve tener conto, altresì, delle particolari esigenze individuate ai sensi dell'[articolo 245](#) e delle norme di tutela tecnico-militare per la sicurezza e la salute del personale impiegato, individuate ai sensi dell'[articolo 253](#).

**Art. 256 - Documento unico di valutazione dei rischi da interferenze**

1. Per i contratti d'appalto o d'opera o di somministrazione, al fine di tutela delle informazioni di cui è ritenuta vietata la divulgazione nell'interesse della sicurezza nazionale ovvero per evitare pregiudizio alla funzionalità dello strumento militare e ai compiti istituzionali dell'Amministrazione della difesa, si applicano i seguenti criteri:

- a) nella predisposizione delle gare di appalto o somministrazione di servizi, lavori, opere o forniture nell'ambito dell'Amministrazione della difesa, i costi relativi alla prevenzione dai rischi da interferenze fra le attività dell'Amministrazione della difesa e quelle delle imprese appaltatrici, sono indicati omettendo le specifiche informazioni di cui è ritenuta vietata la divulgazione;
  - b) il documento unico di valutazione dei rischi da interferenza delle attività svolte dall'Amministrazione della difesa con quelle svolte dalle imprese appaltatrici di servizi, lavori, opere o forniture è elaborato, contestualmente all'inizio delle attività dell'appalto e previa verifica delle effettive interferenze, dal datore di lavoro committente ovvero, se diverso da questi, dal datore di lavoro dell'organismo destinatario dei servizi, lavori, opere o forniture, se si tratta di appalti aggiudicati dagli enti centrali dell'Amministrazione della difesa o da enti periferici per i comandi dipendenti. All'attività di cui al precedente periodo collabora anche il datore di lavoro appaltatore.
2. Il documento di valutazione dei rischi interferenziali, sottoscritto dai datori di lavoro committente e appaltatore, se contiene inevitabili informazioni di cui è ritenuta vietata la divulgazione:
- a) non è allegato al contratto di appalto, subappalto o somministrazione, ma è custodito, con le misure finalizzate a salvaguardare le informazioni in esso contenute, presso il luogo del datore di lavoro committente o quello destinatario dei servizi, lavori, opere o forniture oggetto dell'appalto, concordato con il datore di lavoro appaltatore, e ne è data menzione nel contratto stesso. Le misure prevenzionistiche occorrenti a seguito della valutazione dei rischi da interferenze sono immediatamente attuate dai datori di lavoro committente e appaltatore e comunque portate a conoscenza dei lavoratori interessati;
  - b) può essere visionato, senza estrazione di copia, oltre che dal personale dell'Amministrazione della difesa a ciò autorizzato, ivi compresi i rappresentanti militari e civili dei lavoratori per la sicurezza, esclusivamente dal datore di lavoro appaltatore, dal responsabile del servizio di prevenzione e protezione e dai rappresentanti dei lavoratori per la sicurezza di quest'ultimo, nella parte di loro stretto interesse. In ogni caso, il predetto personale ha l'obbligo di non divulgare le notizie e le informazioni concernenti i luoghi e le attività dell'Amministrazione della difesa di cui venga comunque a conoscenza in relazione a quanto precede.
3. Per il personale utilizzato dalle imprese appaltatrici per lo svolgimento dei servizi, lavori, opere o forniture, gli obblighi e gli adempimenti previsti dal decreto legislativo n. 81 del 2008 sono a carico del datore di lavoro delle medesime imprese.
4. Nell'ambito dell'Amministrazione della difesa, agli effetti di cui all'[articolo 26, comma 5](#), del decreto legislativo n. 81 del 2008, si intendono comunque essenziali i beni e servizi il cui approvvigionamento sia direttamente finalizzato al soddisfacimento o alla tutela delle esigenze individuate all'[articolo 245](#).

**Art. 257 - Funzioni di medico competente**

1. Nell'ambito delle attività e dei luoghi di cui all'[articolo 253](#), le funzioni di medico competente sono svolte in piena autonomia, prioritariamente, dagli ufficiali medici, in servizio, in possesso dei requisiti richiesti dall'[articolo 38, comma 1](#), del decreto legislativo n. 81 del 2008.
2. Il possesso dei requisiti di cui all'[articolo 38, comma 1, lettera d-bis](#), del decreto legislativo n. 81 del 2008, da parte degli ufficiali medici delle Forze armate, è riconosciuto con provvedimento dell'autorità militare individuata dal Capo di stato maggiore della difesa.
3. Presso lo Stato maggiore della difesa è istituito un apposito registro dei medici competenti dell'Amministrazione della difesa, provvedendo all'iscrizione, alla sospensione o alla cancellazione degli ufficiali medici in servizio, individuati ai sensi dei [commi 1 e 2](#). La stessa Direzione generale provvede, inoltre, alle incombenze di cui all'[articolo 38, comma 3](#), del decreto legislativo n. 81 del 2008.
4. Per l'aggiornamento professionale degli ufficiali medici in servizio che svolgono le funzioni di medico competente, lo Stato maggiore della difesa, d'intesa con il Segretariato generale della difesa, gli Stati maggiori di Forza armata e il Comando generale dell'Arma dei carabinieri, può attivare apposite convenzioni con le università italiane, per l'ammissione dei citati ufficiali alla frequenza dei corsi di specializzazione in medicina del lavoro o in medicina legale e delle assicurazioni o in igiene e medicina preventiva. A tal fine, si ricorre alla riserva di posti annualmente a disposizione dell'Amministrazione della difesa, ai sensi dell'articolo 757 del codice. Gli ufficiali medici specializzandi in base alle convenzioni di cui al presente comma, possono frequentare, in qualità di tirocinanti e nell'ambito dei crediti formativi universitari previsti, le strutture sanitarie degli enti militari dislocati presso le sedi di appartenenza svolgendo, in accordo con le attività teoriche e pratiche proprie del corso di specializzazione, le funzioni previste dai rispettivi ordinamenti didattici.
5. Se il datore di lavoro non ha disponibilità alcuna, nel proprio ambito, di personale di cui al [comma 1](#), il competente

organismo di Forza armata ovvero dell'area tecnico-operativa interforze o dell'area tecnico-amministrativa e tecnico-industriale autorizza l'impiego di un ufficiale medico di altro ente o comando ovvero il ricorso alle prestazioni di un medico competente esterno all'Amministrazione, secondo le procedure amministrative vigenti.

6. In deroga a quanto previsto dall'[articolo 25, comma 1, lettere c\) e l\)](#) del decreto legislativo n. 81 del 2008, l'ufficiale medico che assolve le funzioni di medico competente, di cui al [comma 1](#), ovvero il medico di cui al [comma 5](#):

- a) custodisce le cartelle sanitarie e di rischio di cui alla [lettera c\) dell'articolo 25](#) del decreto legislativo n. 81 del 2008, esclusivamente, presso il luogo di custodia individuato dal datore di lavoro, con l'adozione delle misure necessarie a salvaguardare la riservatezza dei dati in esse contenuti;
- b) se l'organizzazione antinfortunistica di riferimento comprende reparti dislocati anche oltre l'ambito comunale, visita gli ambienti di lavoro a cadenza che stabilisce, d'intesa con il datore di lavoro, in base alla valutazione dei rischi; l'indicazione di una periodicità diversa dall'annuale deve essere annotata nel documento di valutazione dei rischi.

7. Nelle realtà comprensoriali, ove insistono più organismi dell'amministrazione della difesa, ancorchè appartenenti a differenti aree funzionali, può essere nominato un unico ufficiale medico competente, con l'incarico di operare a favore dei singoli datori di lavoro. Analogamente, può essere nominato un unico ufficiale medico competente se al medesimo datore di lavoro fanno capo più reparti dislocati anche oltre l'ambito comunale.

8. Le visite e gli accertamenti sanitari finalizzati alle verifiche previste dall'[articolo 41, comma 4](#), del decreto legislativo n. 81 del 2008, sono effettuati dai servizi sanitari delle Forze armate, ai sensi dell'articolo 929 del codice e del libro IV, titolo II, capo II del presente regolamento.

9. Ai fini della tutela della salute dei lavoratori dell'Amministrazione della difesa, lo Stato maggiore della difesa:

- a) effettua attività di studio e ricerca in materia di medicina occupazionale, trasferendone i risultati a favore degli organismi delle aree tecnico-operativa, tecnico-amministrativa e tecnico-industriale della Difesa, per incrementare le misure sanitarie finalizzate a prevenire danni alla salute del personale militare e civile dell'Amministrazione della difesa;
- b) fornisce consulenza e indirizzi generali in materia di medicina occupazionale, tenendo conto della necessità di salvaguardare l'operatività e l'efficienza delle Forze armate;
- c) definisce eventuali procedure per la valutazione dei rischi per la salute elaborando, altresì, protocolli standardizzati per la sorveglianza sanitaria dei lavoratori militari e civili dell'amministrazione della difesa, tenendo conto dei rischi tipici dell'attività svolta.

#### **Art. 258 - Comunicazioni, segnalazioni e documenti**

1. Le comunicazioni o segnalazioni alla competente Azienda sanitaria locale (ASL) di dati o informazioni concernenti la sorveglianza sanitaria o eventuali malattie contratte in servizio dai lavoratori militari, previste a carico del medico competente dall'[articolo 40](#) del decreto legislativo n. 81 del 2008, e dall'articolo 139 del decreto del Presidente della Repubblica 30 giugno 1965, n. 1124, sono sostituite da analoghe comunicazioni o segnalazioni inoltrate ai servizi di vigilanza di cui all'[articolo 260](#); le similari comunicazioni ovvero trasmissioni di documenti che il decreto n. 81 prevede a favore dell'Istituto superiore di prevenzione di sicurezza e sicurezza sul lavoro sono sostituite, a cura del medico competente, limitatamente al personale militare, con analoghe comunicazioni o trasmissione di documenti alle articolazioni di cui all'[articolo 248, comma 1](#), secondo le procedure stabilite dagli organi di vertice di Forza armata e del Comando generale dell'Arma dei carabinieri, per l'area tecnico-operativa, e dal Segretariato generale della difesa, per le aree tecnico-amministrativa e tecnico-industriale

2. Le articolazioni di cui all'[articolo 248, comma 1](#), provvedono:

- a) alla raccolta dei dati e all'esame degli stessi;
- b) alla loro comunicazione all'Istituto superiore di prevenzione di sicurezza e sicurezza sul lavoro.

#### **Art. 259 - Individuazione delle aree riservate, operative o che presentano analoghe esigenze**

1. Ai fini dell'attività di vigilanza di cui all'[articolo 260](#), si intendono per aree riservate, operative o che presentano analoghe esigenze i mezzi, le infrastrutture e i luoghi destinati ai compiti istituzionali delle Forze armate, nonché le attività in essi espletate o comunque connesse, quali, fra l'altro:

- a) l'impiego della forza militare e il relativo addestramento in territorio nazionale e all'estero;
- b) la gestione delle informazioni, riguardanti la funzionalità dell'intera struttura militare e i mezzi, sistemi e apparecchiature per la elaborazione o la trasmissione di dati e informazioni sensibili o classificate, apparecchiature elettriche ed elettroniche di armamento ovvero sistemi di guerra elettronica;
- c) le strutture e infrastrutture, i mezzi terrestri e navali e gli aeromobili in cui sono gestite o custodite le informazioni o ubicati i sistemi e apparecchiature di cui alla lettera b) ovvero trattate le materie di carattere militare o, comunque, concernenti l'efficienza dello strumento militare per le quali, nell'interesse della sicurezza nazionale, è ritenuta vietata la divulgazione di notizie, ai sensi delle vigenti norme unificate per la protezione e la tutela delle informazioni classificate e la tutela del segreto di Stato, di cui ai decreti del Presidente del Consiglio dei Ministri 3 febbraio 2006, 8 aprile 2008 e 12 giugno 2009;
- d) le strutture, aree e mezzi in uso, ancorchè temporaneamente, all'Arma dei carabinieri per l'esercizio dei compiti concernenti l'ordine e la sicurezza pubblica ovvero di contrasto alla criminalità e quelle in uso al Corpo delle capitanerie di porto per l'esercizio dei compiti d'istituto;
- e) i locali in cui sono detenuti o trattati atti e documenti comunque sottratti all'accesso, a norma dell'articolo 24



della legge 7 agosto 1990, n. 241;

- f) le aree, infrastrutture e opere destinate alla difesa militare, come individuate all'articolo 233 del codice, nonchè le aree, infrastrutture e installazioni addestrative speciali, quali i poligoni di tiro e le palestre addestrative;
  - g) l'impiego, la custodia e la manutenzione di equipaggiamenti speciali, armi, munizioni, sistemi d'arma, materiali di armamento, mezzi militari operativi, quali unità navali, aeromobili, mezzi armati e di trasporto e relativo supporto logistico.
2. Gli immobili o le aree di pertinenza dell'Amministrazione della difesa, nonchè le strutture e aree in uso, ancorchè temporaneamente, all'Arma dei carabinieri per l'esercizio dei compiti concernenti l'ordine e la sicurezza pubblica ovvero di contrasto alla criminalità e quelle in uso al Corpo delle capitanerie di porto per l'esercizio dei compiti d'istituto, ove sono svolte le attività o ubicati uno o più luoghi di lavoro di cui al [comma 1](#), assumono unitariamente identica classifica e sono assoggettati al medesimo regime di vigilanza.

#### **Art. 260 - Istituzione dei servizi di vigilanza**

1. La vigilanza sul rispetto delle norme di legge nell'ambito delle attività e dei luoghi di cui all'[articolo 259](#) è effettuata, ai sensi di quanto disposto dal decreto legislativo n. 81 del 2008, e secondo le procedure e le disposizioni del decreto legislativo 19 dicembre 1994, n. 758, dal personale militare e civile dell'Amministrazione della difesa individuato secondo i criteri recati dal presente capo.
2. Ai fini di cui al [comma 1](#), nell'ambito dell'Amministrazione della difesa, in applicazione della normativa in materia di sicurezza e salute nei luoghi di lavoro, sono istituiti appositi servizi di vigilanza che operano nell'ambito delle aree di competenza di ciascuna Forza armata e dell'Arma dei carabinieri, nonchè nell'ambito dell'area tecnico-operativa interforze di vertice e nelle aree tecnico-amministrativa e tecnico-industriale.
3. Ai servizi di vigilanza istituiti nell'ambito dell'Amministrazione della difesa è attribuita, in via esclusiva, la competenza di vigilanza preventiva tecnico-amministrativa e di vigilanza ispettiva prevista dall'[articolo 13](#), del decreto legislativo n. 81 del 2008, nonchè ogni altra competenza in materia attribuita alle Azienda sanitaria locale dal citato decreto, a eccezione di quanto stabilito al [comma 4](#).
4. Avverso i giudizi del medico competente, il lavoratore militare o civile dell'Amministrazione della difesa può presentare ricorso alla commissione medico-legale, comprendente almeno un medico competente, individuata con provvedimento dello Stato maggiore della difesa.

#### **Art. 261 - Organizzazione dei servizi di vigilanza**

1. L'unità organizzativa di vigilanza costituita nell'ambito del Segretariato generale della difesa individuato ai sensi dell'[articolo 252, comma 4](#), svolge le funzioni in applicazione delle direttive adottate dal Segretariato generale della difesa, sentito lo Stato maggiore della difesa, per gli aspetti che riguardano le esigenze operative, con l'eventuale supporto tecnico-operativo degli Stati maggiori di Forza armata, del Comando generale dell'Arma dei carabinieri e del Comando generale del Corpo delle capitanerie di porto ovvero degli Ispettorati o dei Comandi logistici di Forza armata, nonchè con quello tecnico-amministrativo delle direzioni generali.
2. I servizi di vigilanza istituiti nell'ambito delle aree di competenza di ciascuna Forza armata, nonchè nell'ambito dell'area tecnico-operativa interforze di vertice e nelle aree tecnico-amministrativa e tecnico-industriale, possono avere un'organizzazione centrale o periferica. In quest'ultimo caso essi sono coordinati dall'unità organizzativa di vigilanza d'area costituita a livello centrale nell'ambito delle strutture di cui all'[articolo 252](#).
3. L'organizzazione delle strutture dei servizi di vigilanza in ciascuna delle aree di cui al [comma 2](#) è definita con provvedimento emanato dalle rispettive autorità di vertice che ne definiscono, altresì, la composizione e le modalità di funzionamento in relazione alle specifiche esigenze, ferma restando la facoltà del Segretario generale della difesa di emanare direttive tese a uniformare il funzionamento delle strutture stesse.

#### **Art. 262 - Funzioni dei servizi di vigilanza**

1. L'unità organizzativa centrale di vigilanza presso il Segretariato generale della difesa:
  - a) coordina le attività attinenti a più servizi di vigilanza, cui fornisce consulenza direttamente o con il supporto di organismi specializzati anche esterni all'Amministrazione della difesa;
  - b) fornisce indirizzi generali sulla materia, tenendo conto della necessità di salvaguardare l'operatività e l'efficienza delle Forze armate;
  - c) promuove la qualificazione e l'aggiornamento del personale incaricato della vigilanza, nell'ambito della pianificazione delle attività formative;
  - d) definisce le procedure standardizzate ed eventualmente elabora la modulistica di base.
2. Le unità organizzative di vigilanza d'area:
  - a) mantengono i contatti con l'ufficio di vigilanza presso il Segretariato generale della difesa;
  - b) predispongono i decreti di nomina del personale dei servizi di vigilanza, da sottoporre alla firma del Segretario generale, per quanto attiene i servizi istituiti nell'ambito delle aree tecnico-amministrativa e tecnico-industriale, ovvero al Capo di stato maggiore della difesa o ai Capi di stato maggiore di Forza armata o Comandanti generali dell'Arma dei carabinieri e del Corpo delle capitanerie di porto, per i servizi istituiti nell'ambito dell'area tecnico-operativa;
  - c) comunicano all'ufficio vigilanza presso il Segretariato generale della difesa i nominativi del personale

- incaricato del servizio di vigilanza, trasmettendo i relativi decreti di nomina;
- d) programmano le ispezioni da effettuare, anche ove sono costituiti servizi di vigilanza periferici;
  - e) forniscono consulenza ai servizi di vigilanza periferici, ove costituiti.
3. Il servizio di vigilanza ha il compito di accertare nei luoghi di lavoro e nell'ambito delle attività di cui all'[articolo 259](#), tenendo conto delle particolari esigenze connesse al servizio espletato dalle Forze armate, come individuate ai sensi del presente regolamento:
- a) l'effettivo stato di tutela dei lavoratori attraverso la verifica della conformità delle procedure e degli ambienti di lavoro, nonché delle attrezzature utilizzate, alle norme legislative, regolamentari e di buona tecnica e alle particolari norme di tutela tecnico-militare per la sicurezza e la salute del personale impiegato, come individuate ai sensi del presente regolamento;
  - b) il rispetto degli adempimenti formali, organizzativi, formativi e informativi previsti dal decreto legislativo n. 81 del 2008, e dalla presente sezione.
4. Il servizio di vigilanza, inoltre, riferisce alla competente autorità giudiziaria, secondo le procedure e le disposizioni del decreto legislativo 19 dicembre 1994, n. 758, le violazioni di natura penale accertate nel corso delle attività di cui al [comma 3](#), svolgendo ogni indagine e attività conseguentemente disposta o delegata dalla stessa autorità giudiziaria.
5. Se è necessario effettuare rilievi, misurazioni, indagini analitiche e verifiche tecniche per accertare compiutamente le condizioni di salubrità e di sicurezza degli ambienti di lavoro, il servizio di vigilanza, se non dispone al proprio interno delle professionalità tecniche e delle attrezzature occorrenti, può avvalersi, prioritariamente, degli organismi tecnico-sanitari dell'Amministrazione della difesa, secondo le procedure e gli ordinamenti stabiliti dalla Forza armata od organismo centrale di appartenenza. In caso di indisponibilità degli organismi, il servizio di vigilanza provvede avvalendosi di personale tecnico esterno all'amministrazione della difesa, secondo le procedure amministrative vigenti.
6. In deroga a quanto previsto dall'[articolo 13, comma 6](#), del decreto legislativo n. 81 del 2008, l'importo delle somme che i servizi di vigilanza di cui al presente regolamento ammettono a pagare in sede amministrativa, ai sensi dell'articolo 21, comma 2, primo periodo, del decreto legislativo n. 758 del 1994, sono assegnati all'apposito capitolo di bilancio della Forza armata o dell'organismo centrale dell'area tecnico-amministrativa o tecnico-industriale di riferimento, per finanziare le attività di prevenzione nei luoghi di lavoro.

**Art. 263 - Personale addetto ai servizi di vigilanza**

1. Il personale dei servizi di vigilanza da assegnare ai compiti ispettivi è individuato tra il personale militare e civile dell'Amministrazione della difesa in possesso dei requisiti indicati al [comma 2](#) e nominato secondo le procedure di cui all'[articolo 262, comma 2, lettere b\) e c\)](#).
2. Il personale di cui al [comma 1](#) deve essere in possesso dei seguenti requisiti minimi:
  - a) diploma di secondo grado;
  - b) ufficiale, sottufficiale di grado non inferiore a maresciallo o equipollente o personale civile della terza area ovvero dell'area seconda con profilo tecnico, di fascia retributiva non inferiore a "B3", in relazione alle esigenze organiche e funzionali di ogni Forza armata e degli organismi di vertice dell'area tecnico-operativa e delle aree tecnico-amministrativa e tecnico-industriale dell'Amministrazione della difesa;
  - c) possibilità di assicurare una adeguata permanenza nell'incarico, fatte comunque salve le preminenti esigenze della Forza armata, anche successivamente intervenute;
  - d) non essere soggetto a obblighi di comando, imbarco o simili per i 2 anni successivi alla nomina;
  - e) non essere stato designato dalle competenti direzioni generali del Ministero della difesa per l'effettuazione di verifiche, omologazioni e collaudi di impianti tecnologici;
  - f) aver superato lo specifico percorso formativo necessario per l'impiego nel settore, definito dal Segretario generale della difesa, d'intesa con lo Stato maggiore della difesa e gli Stati maggiori di Forza armata e Comando generale dell'Arma dei carabinieri. Per il personale dell'Arma dei carabinieri e del Corpo delle capitanerie di porto si prescinde, ai fini dell'impiego nei servizi di vigilanza, dalla previa frequenza del citato percorso formativo;
  - g) non aver riportato condanne penali o sanzioni disciplinari di stato;
  - h) non essere sottoposto a procedimento penale;
  - i) non trovarsi in stato di carcerazione preventiva, di sospensione dall'impiego o di aspettativa per qualunque motivo;
  - l) non aver riportato sanzioni disciplinari più gravi del «rimprovero» negli ultimi due anni;
  - m) essere in possesso di adeguata abilitazione di sicurezza;
  - n) non avere altri impedimenti a conseguire la qualifica di ufficiale di polizia giudiziaria.
3. Il personale dei servizi di vigilanza non può rifiutare lo specifico incarico. Tuttavia, quest'ultimo può essere revocato, in qualsiasi momento, con determinazione delle autorità di vertice di cui all'[articolo 262, comma 2, lettera b\)](#), per una delle seguenti cause:
  - a) perdita di uno o più requisiti per la nomina;
  - b) cessazione dal servizio o passaggio ad altra categoria o ad altra area funzionale;
  - c) trasferimento ad altra sede o incarico;
  - d) accertata negligenza nell'attività ispettiva o se si rende necessario per ragioni di opportunità o di

incompatibilità con altre funzioni svolte dall'interessato.

4. Il personale nominato riveste le funzioni di ufficiale di polizia giudiziaria, ai sensi dell'articolo 57, comma 3, del codice di procedura penale, esclusivamente nei limiti del servizio specificamente disposto, nell'esercizio delle specifiche attribuzioni e con riferimento alla sola area e personale di competenza.

5. Il personale nominato non può prestare, ad alcun titolo, attività di consulenza ai sensi dell'[articolo 13, comma 5](#), del decreto legislativo n. 81 del 2008.

**Art. 264 - Ulteriori disposizioni applicabili all'Arma dei carabinieri**

1. All'Arma dei carabinieri, quale Forza armata e Forza militare di polizia in servizio permanente di pubblica sicurezza, ai sensi dell'articolo 155 del codice, si applicano, in quanto compatibili con il regolamento, anche le eventuali ulteriori disposizioni adottate in materia dal Ministero dell'interno, ai sensi dell'[articolo 3, comma 2](#), del decreto legislativo n. 81 del 2008.

**CAPO II - SICUREZZA NUCLEARE E PROTEZIONE SANITARIA**

**Art. 265 - Campo di applicazione e deroghe**

1. Le attività che comportano un rischio derivante dalle radiazioni ionizzanti, indicate all'articolo 1 del decreto legislativo 17 marzo 1995, n. 230, svolte nell'ambito del Ministero della difesa dal personale militare e civile, dagli studenti applicati in attività formativa e dai lavoratori esterni al Ministero della difesa, sono assoggettate alle direttive comunitarie in materia di radiazioni ionizzanti e alle norme del presente capo, che si applica anche alle situazioni che comportino un rischio derivante dalle radiazioni ionizzanti generate nell'ambito del Ministero della difesa.

2. Restano disciplinate dalle speciali norme tecnico-militari di tutela, che si uniformano, per quanto possibile, e, in relazione alla peculiarità delle attività, alle disposizioni del decreto legislativo n. 230 del 1995:

- a) le attività e i luoghi di carattere riservato od operativo o che presentino analoghe esigenze, connesse ai compiti istituzionali delle Forze armate, comprese quelle di polizia militare, di protezione civile e addestrative;
- b) le attività effettuate da proprio personale su mezzi o con manipolazione di materiali del Ministero della difesa.

**Art. 266 - Organizzazione operativa**

1. Con decreto del Ministro della difesa, sono emanate le istruzioni tecniche per disciplinare l'organizzazione operativa in ordine alla gestione in sicurezza radiologica delle attività e alla tutela contro i rischi derivanti dalle radiazioni ionizzanti.

2. L'organizzazione operativa comprende anche la gestione delle situazioni di emergenza attinenti ai soggetti di cui all'[articolo 265](#) e alla popolazione civile eventualmente coinvolta. Il decreto del Ministro della difesa, di cui al [comma 1](#), si uniforma ai principi fissati dal decreto legislativo 17 marzo 1995, n. 230 e dal presente capo.

3. Le istruzioni di cui al [comma 1](#) disciplinano anche la predisposizione e attuazione degli eventuali interventi, a livello nazionale o locale, tenendo conto delle procedure di pianificazione nazionali e locali, con le prefetture, il Ministero dell'interno e il Dipartimento della protezione civile.

4. Detti interventi sono effettuati previo scambio di informazioni sul prevedibile scenario dell'incidente e sulla base del criterio di mitigazione delle conseguenze.

5. Il Ministero della difesa predispone le adeguate procedure per la pronta notifica delle emergenze alle autorità competenti nazionali ed estere le cui modalità e norme d'attuazione sono definite dalle istruzioni di cui al [comma 1](#).

**Art. 267 - Autorizzazioni**

1. Per le attività di cui all'[articolo 265](#), il Ministero della difesa è competente al rilascio dei provvedimenti autorizzativi di cui al decreto legislativo 17 marzo 1995, n. 230 e alla legge 31 dicembre 1962, n. 1860, e successive modificazioni.

2. In ordine alle autorizzazioni previste dalle norme di cui al [comma 1](#), trovano applicazione, in particolare, i disposti di cui agli articoli:

- a) 5 della legge n. 1860 del 1962, concernente il trasporto di materie radioattive;
- b) 28, 33 e 55 del decreto legislativo n. 230 del 1995, concernenti, rispettivamente, l'impiego di sorgenti di radiazioni, le installazioni di deposito o di smaltimento di rifiuti radioattivi e la disattivazione degli impianti nucleari.

**Art. 268 - Competenze**

1. Le funzioni di autorizzazione, di vigilanza, di controllo e di verifica connesse alle attività indicate nel decreto legislativo 17 marzo 1995, n. 230 sono espletate nell'ambito dell'Amministrazione della difesa.

2. Le competenze in materia di rilascio dei provvedimenti autorizzativi di cui all'[articolo 267](#), sono definite come segue:

- a) gli Stati maggiori di Forza armata, tramite gli Ispettorati ovvero i comandi logistici, rilasciano le autorizzazioni alla detenzione e all'impiego di sorgenti di radiazioni ionizzanti e alla gestione dei relativi impianti;
- b) le direzioni generali, nell'ambito delle aree di rispettiva competenza, emanano direttive tecniche e provvedono alla verifica e al collaudo delle sorgenti di radiazioni ionizzanti;
- c) i soggetti previsti dal decreto legislativo 9 aprile 2008, n. 81, provvedono alla tutela dei rischi da radiazioni ionizzanti del personale di cui all'[articolo 265](#);

- d) i servizi sanitari e tecnici della Difesa competenti, ai sensi del capo I del presente titolo, provvedono alla vigilanza per le attività di cui all'[articolo 265](#), in particolare nelle aree riservate od operative e per quelle che presentano analoghe caratteristiche, da individuarsi, anche per quel che riguarda le modalità di attuazione, con decreto del Ministro della difesa.
3. Le funzioni connesse alle attività di informazione, di sorveglianza fisica della protezione contro i rischi derivanti dalle radiazioni ionizzanti, di controllo radioprotezionistico ambientale, di smaltimento dei rifiuti radioattivi e di dosimetria del personale, previste dal decreto legislativo n. 230 del 1995, sono espletate nell'ambito del Ministero della difesa come segue:
- a) allo Stato maggiore della Difesa, sono attribuite le competenze in merito alla informazione preventiva in caso di emergenza radiologica;
  - b) al Centro interforze studi e applicazioni militari (CISAM), sono affidate le competenze in materia di radioattività ambientale, raccolta, trattamento e conservazione dei rifiuti radioattivi e dosimetria del personale;
  - c) al CISAM e all'organizzazione della sanità militare, sono attribuite le competenze, per materia, concernenti, rispettivamente, le attività di sorveglianza fisica e medica della protezione dai rischi derivanti dall'esposizione alle radiazioni ionizzanti, ivi comprese quelle relative alla conservazione della documentazione.

#### **Art. 269 - Qualificazione del personale**

1. Con decreto del Ministro della difesa sono determinati gli elenchi del personale abilitato presso gli organi della Difesa, individuati nell'ambito dell'organizzazione operativa prevista dall'[articolo 266](#).
2. Le attività professionali per l'assolvimento delle funzioni previste dal presente capo, sono effettuate dal personale del Ministero della difesa in possesso degli stessi requisiti previsti dal decreto legislativo 17 marzo 1995, n. 230. La formazione professionale e l'abilitazione di detto personale competono al Ministero della difesa secondo i criteri e le modalità stabiliti dal decreto legislativo n. 230 del 1995. L'abilitazione è rilasciata previo esame di apposite commissioni delle quali fanno parte un rappresentante del Ministero del lavoro e delle politiche sociali e un rappresentante del Ministero della salute.

#### **Art. 270 - Funzioni ispettive**

1. Le funzioni ispettive e le relative modalità di attuazione sono determinate dal Ministro della difesa nel decreto ministeriale di cui all'[articolo 266](#).

#### **Art. 271 - Relazione annuale**

1. Il Ministro della difesa informa, con cadenza annuale, con apposita relazione, secondo le modalità fissate nel decreto ministeriale di cui all'[articolo 266](#), il Presidente del Consiglio dei Ministri in ordine all'installazione di impianti e all'avvio di attività concernenti l'impiego di sorgenti di radiazioni ionizzanti.
2. Il Ministro della difesa unisce alla relazione, di cui al [comma 1](#), limitatamente agli impianti, un rapporto tecnico riservato e dettagliato, nel quale sono specificate le caratteristiche fondamentali, l'ubicazione e gli elementi che consentono l'attività in sicurezza nucleare e protezione sanitaria.

....OMISSIS...

---

## **MINISTERO DELLE INFRASTRUTTURE E DEI TRASPORTI**

### **DECRETO INTERMINISTERIALE 24 gennaio 2011, n. 19**

#### **Regolamento sulle modalità di applicazione in ambito ferroviario, del decreto 15 luglio 2003, n. 388, ai sensi dell'articolo 45, comma 3, del decreto legislativo 9 aprile 2008, n. 81.**

*Pubblicato sulla Gazzetta Ufficiale n.58 del 11/03/2011- Entrata in vigore del provvedimento: 26/03/2011*

IL MINISTRO DELLE INFRASTRUTTURE E TRASPORTI  
IL MINISTRO DEL LAVORO E DELLE POLITICHE SOCIALI  
IL MINISTRO DELLA SALUTE  
IL MINISTRO PER LA PUBBLICA AMMINISTRAZIONE E L'INNOVAZIONE  
IL MINISTRO DELLO SVILUPPO ECONOMICO

Vista la legge 23 agosto 1988, n. 400, ed, in particolare, l'articolo 17, commi 3 e 4;

Visto il decreto legislativo 8 luglio 2003, n. 188, recante «Attuazione della direttiva 2001/12/CE, della direttiva 2001/13/CE e della direttiva 2001/14/CE in materia ferroviaria»;

Visto il [decreto 15 luglio 2003, n. 388](#), recante «Regolamento recante disposizioni sul pronto soccorso aziendale, in attuazione dell'articolo 15, comma 3, del decreto legislativo 19 settembre 1994, n. 626, e successive modificazioni»;

Visto il decreto legislativo 10 agosto 2007, n. 162, recante «Attuazione delle direttive 2004/49/CE e 2004/51/CE



relative alla sicurezza e allo sviluppo delle ferrovie comunitarie»;

Visto l'[articolo 45, comma 3](#), del decreto legislativo 9 aprile 2008, n. 81, il quale demanda «ad appositi decreti ministeriali» la definizione delle «modalità di applicazione in ambito ferroviario del [decreto ministeriale 15 luglio 2003, n. 388](#)»;

Acquisito il parere della Conferenza permanente per i rapporti tra lo Stato, le Regioni e le Province autonome di Trento e di Bolzano;

Udito il parere del Consiglio di Stato espresso dalla sezione consultiva per gli atti normativi nell'adunanza del 7 ottobre 2010;

Vista la comunicazione al Presidente del Consiglio dei Ministri in data 23 dicembre 2010, ai sensi della citata legge n. 400 del 1988;

### **Adottano il seguente regolamento:**

#### **Art. 1 Finalità**

1. In attuazione dell'[articolo 45, comma 3](#), del decreto legislativo 9 aprile 2008, n. 81, il presente regolamento definisce le modalità di applicazione del [decreto n. 388 del 2003](#), da parte delle aziende o unità produttive che svolgono attività di trasporto ferroviario ovvero la cui attività è comunque svolta in ambito ferroviario.

#### **Art. 2 Ambito di applicazione**

1. Le aziende o unità produttive di cui all'[articolo 1](#) applicano il presente regolamento relativamente all'attività lavorativa svolta in luogo isolato come definita dall'[articolo 3](#).

2. Le disposizioni del presente regolamento si applicano anche al personale di macchina e viaggiante operante su materiale rotabile in esercizio e vuoto.

3. Le aziende o unità produttive di cui all'[articolo 1](#) applicano le disposizioni del [decreto n. 388 del 2003](#) all'interno della sede aziendale o unità produttiva.

#### **Art. 3 Definizioni**

1. Ai fini del presente regolamento si intende per:

- a) decreto n. 388 del 2003: [decreto 15 luglio 2003, n. 388](#), di adozione del regolamento recante disposizioni sul pronto soccorso aziendale, in attuazione dell'articolo 15, comma 3, del decreto legislativo 19 settembre 1994, n. 626, e successive modificazioni;
- b) ambito ferroviario: il materiale rotabile e l'infrastruttura ferroviaria ove si svolgono le attività proprie dell'esercizio ferroviario nonché gli impianti degli operatori ferroviari, strettamente connessi all'infrastruttura ferroviaria, di ricovero e manutenzione necessari all'esercizio ferroviario;
- c) attività lavorativa in ambito ferroviario: ogni attività lavorativa, comprese quelle proprie del trasporto ferroviario, purché sia svolta in ambito ferroviario;
- d) attività lavorativa in ambito ferroviario svolta in luogo isolato: ogni attività lavorativa in ambito ferroviario svolta in luoghi diversi dalle sedi delle aziende o unità produttive, ove non esistono posti permanenti di pronto soccorso. Rientrano in tale fattispecie le attività di manutenzione ordinaria e straordinaria effettuata nelle aree della rete ferroviaria in esercizio.

#### **Art. 4 Organizzazione di pronto soccorso**

1. Ai sensi dell'[articolo 2 del decreto n. 388 del 2003](#), il datore di lavoro che impiega proprio personale nelle attività lavorative di cui ai [commi 1 e 2 dell'articolo 2](#) provvede a fornire ai lavoratori le dotazioni di cui all'[articolo 5](#). I gestori delle infrastrutture e le imprese ferroviarie, coordinandosi fra loro e con i servizi pubblici di pronto soccorso, predispongono procedure operative per attuare uno specifico piano di intervento che preveda per ciascun punto della rete ferroviaria le modalità più efficaci al fine di garantire un soccorso qualificato nei tempi più rapidi possibili anche per il trasporto degli infortunati.

2. Ai fini di cui al [comma 1](#), i servizi pubblici di pronto soccorso forniscono ai gestori delle infrastrutture e alle imprese ferroviarie specifiche informazioni per consentire l'efficace realizzazione delle procedure operative di intervento. Tali procedure sono disciplinate anche nel rispetto della normativa in materia di sicurezza ferroviaria.

#### **Art. 5 Dotazioni per il primo soccorso**

1. Il datore di lavoro provvede a dotare il personale o le squadre di personale che svolgono le attività lavorative di cui ai [commi 1 e 2 dell'articolo 2](#) del pacchetto di medicazione di cui all'[allegato 2 del decreto n. 388 del 2003](#) e di un mezzo di comunicazione idoneo ad attivare la richiesta di pronto soccorso.

2. Nel caso di treni passeggeri in esercizio non completamente percorribili, il personale viaggiante deve poter comunicare con quello di macchina con un idoneo mezzo e tramite una procedura adatta ad attivare, in ogni caso, la richiesta di pronto soccorso.

#### **Art. 6 Formazione per il primo soccorso**

1. Il datore di lavoro provvede, con cadenza triennale, alla formazione del personale che impiega nelle attività lavorative di cui ai [commi 1 e 2 dell'articolo 2](#) al fine di fornire adeguate informazioni sulle procedure di richiesta di pronto soccorso, sulle tecniche di primo intervento sanitario e sull'uso dei presidi contenuti nel pacchetto di

medicazione. La formazione ha altresì il fine di consentire l'acquisizione delle conoscenze teoriche e delle nozioni di base utili per riconoscere i sintomi di una emergenza sanitaria e per attivare la richiesta di pronto soccorso. Il corso di formazione è organizzato in via preventiva rispetto all'impiego del predetto personale.

2. Il corso di formazione ha durata non inferiore a sei ore ed è svolto da personale medico nonchè, per le parti del programma relative alle procedure, da personale esperto dell'ambito ferroviario, secondo il programma indicato nell'[allegato 1](#). Per il personale di macchina e viaggiante il corso di formazione ha durata non inferiore a otto ore per consentire un maggiore approfondimento relativamente ai punti 1 e 2 del programma del corso.

3. Sono fatti salvi i corsi di formazione ultimati entro la data di entrata in vigore del presente regolamento, purchè la durata degli stessi non sia inferiore alle quattro ore e si siano svolti sugli argomenti di cui all'[allegato 1](#).

#### **Art. 7 Disposizioni transitorie e finali**

1. I soggetti di cui all'[articolo 1](#) provvedono agli adempimenti di seguito indicati nel rispetto dei termini previsti ed esattamente:

- a) entro ventiquattro mesi ad erogare il corso di formazione di cui all'[articolo 6](#);
- b) entro diciotto mesi:
  - 1) a dotare ogni luogo isolato dell'infrastruttura ferroviaria e il personale ivi impiegato di idonei sistemi di telefonia fissa o di apparati radio idonei a garantire la comunicazione del personale ivi presente e di quello a bordo dei mezzi di trasporto per l'attivazione della richiesta di pronto soccorso;
  - 2) a dotare tutti i mezzi di trasporto ferroviario o il personale ad essi adibito di sistemi di comunicazione radio su rete pubblica o privata idonei ad attivare la richiesta di pronto soccorso, qualora la linea non sia attrezzata con punti fissi di telefonia;
  - 3) a dotare tutti i treni in servizio passeggeri non completamente percorribili di un sistema che consenta la comunicazione interna tra il personale di macchina e l'altro personale viaggiante ed a predisporre una procedura idonea ad attivare, comunque, la richiesta di pronto soccorso;
- c) entro dodici mesi a predisporre le procedure operative di intervento in modo coordinato con le procedure attivate dagli altri soggetti operanti in ambito ferroviario e con i servizi pubblici di pronto soccorso, anche per il trasporto degli infortunati.

Il presente decreto, munito del sigillo dello Stato, sarà inserito nella Raccolta ufficiale degli atti normativi della Repubblica italiana. È fatto obbligo a chiunque spetti di osservarlo e farlo osservare.

#### **INTERPELLI**

[INTERPELLO N. 2/2016 del 21/03/2016 - Pronto Soccorso in ambito ferroviario](#)

#### **ALLEGATO 1**

Programma del corso formativo di primo soccorso di cui all'[articolo 6](#)

1. Emergenza sanitaria: individuazione e rappresentazione

- a) osservazione delle funzioni vitali dell'infortunato con attenzione a respiro (se alterato o assente) e stato di coscienza (se presente o assente);
- b) elementi utili nella descrizione dell'accaduto e sulle condizioni fisiche generali dell'infortunato in modo da consentire la chiara rappresentazione dell'evento infortunistico.

2. Interventi di primo soccorso:

- a) conoscenza ed acquisizione di semplici tecniche di primo soccorso per preservare l'infortunato da ulteriori conseguenze in caso di emorragia, di ustioni, di folgorazioni e di asfissia;
- b) conoscenza ed acquisizione di semplici tecniche di rianimazione in caso di arresto respiratorio o cardiaco;
- c) conoscenza ed acquisizione di modalità comportamentali idonee a sistemare l'infortunato in posizione di sicurezza in attesa dei soccorsi.

3. Pacchetto di medicazione e misure di auto protezione:

- a) informazioni di base sui presidi contenuti nel pacchetto di medicazione e relative istruzioni ai fini di un corretto e puntuale utilizzo;
- b) informazioni di base sulle misure di auto-protezione da adottare all'atto dell'intervento di primo soccorso e relative istruzioni ai fini di un corretto e puntuale utilizzo.

4. Istruzioni operative sull'attivazione del pronto soccorso.

- a) conoscenza ed acquisizione delle tecniche di allerta della struttura responsabile del coordinamento del pronto soccorso del gestore dell'infrastruttura ferroviaria, attuando le procedure previste e fornendo le informazioni necessarie al personale sanitario;
- b) conoscenza ed acquisizione delle tecniche di utilizzo dei mezzi di comunicazione.

---

**MINISTERO DEL LAVORO E DELLE POLITICHE SOCIALI**

**DECRETO INTERMINISTERIALE 4 febbraio 2011**

**Definizione dei criteri per il rilascio delle autorizzazioni di cui all'[articolo 82, comma 2\), lettera c\)](#), del decreto legislativo 9 aprile 2008, n. 81 e successive modifiche ed**



## integrazioni.

*Pubblicato sulla Gazzetta Ufficiale n.83 del 11/04/2011*

IL MINISTRO DEL LAVORO E DELLE POLITICHE SOCIALI  
di concerto con  
IL MINISTRO DELLA SALUTE

Visto [l'art. 82, comma 1, lettera c\), numero 1\)](#), del decreto legislativo 9 aprile 2008, n. 81, e successive modifiche ed integrazioni, di seguito decreto legislativo n. 81/2008, il quale prevede che «i lavori su parti in tensione siano effettuati da aziende autorizzate, con specifico provvedimento del Ministero del lavoro, della salute e delle politiche sociali, ad operare sotto tensione»;

Visto [l'art. 82, comma 1, lettera c\), numero 2\)](#), del decreto legislativo n. 81/2008, il quale prevede che «l'esecuzione dei lavori su parti in tensione sia affidata a lavoratori abilitati dal datore di lavoro ai sensi della pertinente normativa tecnica riconosciuti idonei per tale attività»;

Visto [l'art. 82, comma 2\)](#), del decreto legislativo n. 81/2008, il quale prevede che «con decreto del Ministero del lavoro, della salute e delle politiche sociali, da adottarsi entro dodici mesi dalla data di entrata in vigore del presente decreto legislativo, sono definiti i criteri per il rilascio delle autorizzazioni di cui al [comma 1, lettera c\), numero 1\)](#)»;

Visto l'art. 1 della legge 13 novembre 2009, n. 172, il quale prevede l'istituzione del Ministero della salute ed il trasferimento ad esso delle funzioni di cui al Capo X-bis, articoli da 47-bis a 47-quater, del decreto legislativo 30 luglio 1999, n. 300, e successive modificazioni, già attribuite al Ministero del lavoro, della salute e delle politiche sociali ai sensi del decreto-legge 16 maggio 2008, n. 85;

Visto l'art. 7, comma 1, del decreto-legge 31 maggio 2010, n. 78, convertito con modificazioni dalla legge 30 luglio 2010, n. 122 il quale prevede la soppressione dell'ISPESL e la contestuale attribuzione delle relative competenze all'INAIL;

Ritenuto pertanto che ove il decreto legislativo n. 81/2008 attribuisca competenze all'ISPESL esse debbano intendersi conferite all'INAIL;

Ravvisata la necessità di regolamentare il settore dei lavori elettrici sotto tensione in relazione alle particolari metodologie di lavoro da adottare, nonché alla elevata professionalità richiesta agli operatori del settore;

### Decreta:

#### **Art. 1 Campo di applicazione**

1. Il presente decreto riguarda i lavori sotto tensione effettuati su impianti elettrici alimentati a frequenza industriale a tensione superiore a 1000 V. In particolare si applica:

- a) ai lavori sotto tensione eseguiti da parte di operatori agenti dal suolo, dai sostegni delle parti in tensione, dalle parti in tensione, da supporti isolanti e non, da velivoli e da qualsiasi altra posizione atta a garantire il rispetto delle condizioni generali per l'esecuzione dei lavori in sicurezza;
- b) alla sperimentazione sotto tensione che preveda lo sviluppo e l'applicazione di modalità, di tipologie di intervento e di attrezzature innovative.

2. Agli effetti del presente decreto non costituiscono lavori sotto tensione le seguenti operazioni eseguite sugli impianti elettrici in tensione realizzati nel rispetto delle relative norme<sup>1</sup> tecniche, purchè si usino attrezzature e procedure conformi alle norme tecniche ed il personale sia adeguatamente formato ed addestrato:

- a) la manovra degli apparecchi di sezionamento, di interruzione e di regolazione e dei dispositivi fissi di messa a terra ed in cortocircuito, nelle normali condizioni di esercizio;
- b) la manovra mediante fioretti isolanti degli apparecchi sopraelencati nelle normali condizioni di esercizio;
- c) l'uso di rivelatori e comparatori di tensione costruiti ed impiegati nelle condizioni specificate dal costruttore o dalle stesse norme;
- d) l'uso di rilevatori isolanti di distanze nelle condizioni previste di impiego;
- e) il lavaggio di isolatori effettuato da impianti fissi automatici o telecomandati;
- f) l'utilizzo di dispositivi mobili di messa a terra ed in cortocircuito;
- g) lavori nei quali si opera su componenti che fanno parte di macchine o apparecchi alimentati a tensione non superiore a 1000 V anche se funzionanti a tensione superiore.

#### **Art. 2 Definizioni**

1. Agli effetti delle disposizioni di cui al presente decreto, si intendono per:

- a. parte attiva: conduttore o parte conduttrice che, in condizioni di servizio ordinario, è in tensione;
- b. lavoro sotto tensione: lavoro eseguito sulle parti attive di un impianto elettrico che si trovano in tensione o che sono fuori tensione ma non collegate a terra ed in cortocircuito. Si considera altresì lavoro elettrico sotto tensione ogni altra attività in cui il lavoratore raggiunga con parti del suo corpo, con attrezzi, con equipaggiamenti o con dispositivi che vengono maneggiati, l'interno della zona dei lavori sotto tensione così come definita nella norma CEI EN 50110-1;

<sup>1</sup> *Commento personale: il termine corretto sembra essere "norme"*

- c. messa a terra e in cortocircuito: operazione con la quale le parti attive costituenti un impianto elettrico vengono collegate con la terra, direttamente o tramite un impianto di terra, e tra loro, direttamente o tramite parti conduttrici;
- d. lavoro fuori tensione: lavoro eseguito su parti attive, dopo che queste sono state rese prive di tensione e di carica elettrica, sezionate da ogni possibile fonte di alimentazione e collegate a terra ed in cortocircuito;
- e. sperimentazione sotto tensione: attività che preveda lo sviluppo e l'applicazione di modalità, di tipologie di intervento e di attrezzature innovative propedeutica allo sviluppo di un lavoro sotto tensione.

#### **Art. 3 Criteri per il rilascio delle autorizzazioni alle aziende**

1. Lo svolgimento delle attività di cui all'[art. 1, comma 1, lettera a\)](#) è consentito alle aziende che abbiano ricevuto l'autorizzazione con decreto dirigenziale del direttore generale della Tutela delle Condizioni di Lavoro del Ministero del lavoro e delle politiche sociali e del direttore generale della Prevenzione Sanitaria del Ministero della salute che si avvalgono a tal fine della Commissione per i lavori sotto tensione di cui [all'allegato I](#) che fa parte integrante del presente decreto.
2. Ai fini dell'ottenimento dell'autorizzazione di cui al [comma 1](#) le aziende devono essere in possesso dei requisiti di cui [all'allegato II](#) che fa parte integrante del presente decreto.
3. Le aziende autorizzate di cui al [comma 1](#) sono autorizzate anche all'effettuazione della sperimentazione di cui all'[art. 1, comma 1, lettera b\)](#), a condizione che sia fornita la documentazione di cui al [punto 1.2.2 dell'allegato II](#).

#### **Art. 4 Effettuazione dei lavori sotto tensione**

1. I lavori sotto tensione di cui all'[art. 1](#) sono consentiti se eseguiti nel rispetto delle seguenti condizioni:
  - a. i lavori siano effettuati da aziende autorizzate;
  - b. l'organizzazione e le procedure di lavoro adottate siano tali da garantire la sicurezza dei lavori sotto tensione secondo le pertinenti norme tecniche. A tal fine si considerano idonee le pertinenti norme tecniche del Comitato Elettrotecnico Italiano (CEI), quali in particolare le norme CEI EN 50110-1 e CEI 11-15;
  - c. l'esecuzione dei lavori sia affidata dal datore di lavoro dell'azienda autorizzata a lavoratori in possesso del documento di abilitazione, secondo quanto disposto dai successivi [articoli 5 e 6](#);
  - d. le attrezzature utilizzate siano conformi a quanto disposto nel successivo [art. 7](#);
  - e. i dispositivi di protezione individuale, di seguito DPI, rispondano a quanto previsto dal decreto legislativo n. 81/2008.

#### **Art. 5 Formazione e idoneità**

1. Il personale che opera sotto tensione deve essere formato sulle modalità di esecuzione dei lavori e sui rischi relativi attraverso corsi di formazione aventi le caratteristiche e i contenuti riportati nell'[allegato III](#) che fa parte integrante del presente decreto.
2. I corsi di cui al [comma 1](#) devono concludersi con gli esami finali per il rilascio del relativo certificato personale di idoneità alla effettuazione dei lavori sotto tensione. L'idoneità deve essere riferita alle effettive mansioni cui è destinato il personale di cui al comma precedente.
3. I soggetti formatori devono possedere i requisiti di cui all'[allegato III](#) e devono essere autorizzati con decreto dirigenziale del direttore generale della Tutela delle Condizioni di Lavoro del Ministero del lavoro e delle politiche sociali e del direttore generale della Prevenzione Sanitaria del Ministero della salute che si avvalgono a tal fine della Commissione per i lavori sotto tensione di cui all'[allegato I](#).

#### **Art. 6 Abilitazione dei lavoratori**

1. Il documento di abilitazione è rilasciato dal datore di lavoro a seguito del conseguimento dell'idoneità di cui all'[art. 5](#) e dell'attivazione della sorveglianza sanitaria da parte del medico competente.
2. Il documento di abilitazione è personale, deve contenere la descrizione dettagliata ed esaustiva delle attività per cui il lavoratore è considerato abilitato, deve essere rinnovato annualmente ed è revocato in caso di inosservanza alle norme<sup>2</sup> di sicurezza da parte dello stesso lavoratore o a seguito di giudizio di non idoneità espresso dal medico competente. Il documento ha validità solo per le attività svolte dall'azienda autorizzata che lo ha rilasciato.

#### **Art. 7 Attrezzature**

1. Fermo restando quanto previsto dal decreto legislativo n. 81/2008, le aziende autorizzate devono stabilire idonee procedure atte a garantire l'identificazione delle responsabilità e la rintracciabilità delle azioni per la scelta, l'immagazzinamento, la conservazione, la manutenzione, il trasporto, la custodia, l'uso appropriato e la verifica periodica delle attrezzature secondo le indicazioni e dei fabbricanti.
2. Ai fini delle verifiche periodiche di cui al [comma 1](#), le aziende autorizzate devono rivolgersi a laboratori di prova, esterni o interni all'azienda, dotati di procedure e apparecchiature idonee alla natura delle prove da effettuare, aventi certificato di accreditamento, ai sensi della norma UNI CEI EN ISO/IEC 17025, emesso da ente di accreditamento riconosciuto a livello europeo con scopo di accreditamento evidenziante la competenza del laboratorio ad operare nel settore specifico, ovvero ad un laboratorio di una azienda autorizzata ai sensi del presente decreto, avente un'organizzazione conforme ai requisiti della norma UNI CEI EN ISO/IEC 17025 adeguatamente documentata, che

<sup>2</sup> *Commento personale: il termine corretto sembra essere "norme"*

garantisca la competenza del laboratorio ad operare nel settore specifico.

3. Qualora non esistano disposizioni legislative o norme tecniche relative ad una specifica attrezzatura, la stessa può essere utilizzata a condizione che il datore di lavoro dell'azienda autorizzata abbia effettuato una adeguata e documentata valutazione dei rischi tale da assicurare l'esistenza delle necessarie condizioni di sicurezza.

#### **Art. 8 Diritto di riconoscimento**

1. Hanno diritto al riconoscimento di cui all'[art. 3, comma 1](#) e all'[art. 5, comma 3](#), le aziende già operanti ai sensi del decreto ministeriale 9 giugno 1980 e del decreto ministeriale 13 luglio 1990, n. 442, emanati dal Ministero del lavoro e della previdenza sociale.

2. Le aziende di cui al [comma 1](#), entro 24 mesi dalla data di entrata in vigore del presente decreto, devono adeguarsi alle disposizioni dello stesso decreto. In assenza di adeguamento al presente decreto decade il diritto di riconoscimento di cui al [comma 1](#).

#### **Art. 9 Abrogazioni**

1. Alla data di entrata in vigore del presente decreto sono abrogati i decreti di cui al [comma 1 dell'art. 8](#). Il presente decreto sarà pubblicato nella Gazzetta Ufficiale della Repubblica italiana.

Roma, 4 febbraio 2011

Il Ministro del lavoro e delle politiche sociali Sacconi

Il Ministro della salute Fazio

#### **CIRCOLARI**

[Circolare n. 21/2016 del 07/07/2016 Oggetto: Decreto del Ministro del lavoro e delle politiche sociali e del Ministro della salute del 4 febbraio 2011 "Definizione dei criteri per il rilascio delle autorizzazioni di cui all'articolo 82, comma 2\), lettera c\), del decreto legislativo 9 aprile 2008, n. 81 e successive modifiche ed integrazioni". Chiarimenti operativi in materia di rinnovo triennale dell'autorizzazione.](#)

### **ALLEGATO I**

#### **Commissione per i lavori sotto tensione: composizione, compiti e organizzazione**

##### **1. Composizione**

1.1 La Commissione per i lavori sotto tensione è istituita presso il Ministero del lavoro e delle politiche sociali, senza nuovi o maggiori oneri per il bilancio dello Stato, ed è composta da:

- a) un rappresentante effettivo ed uno supplente del Ministero del lavoro e delle politiche sociali, con funzione di Presidente;
- b) un rappresentante effettivo ed uno supplente del Ministero della salute;
- c) un rappresentante effettivo ed uno supplente del Comitato Elettrotecnico Italiano, di seguito CEI;
- d) un rappresentante effettivo ed uno supplente dell'Istituto nazionale per l'assicurazione contro gli infortuni sul lavoro, di seguito INAIL.

##### **2. Compiti**

2.1 La Commissione per i lavori sotto tensione svolge i seguenti compiti:

- a) formula il parere circa l'autorizzazione delle aziende;
- b) formula il parere circa l'autorizzazione dei soggetti formatori;
- c) effettua gli accertamenti tecnico-amministrativi sulle aziende e sui soggetti formatori;
- d) formula il parere di sospensione, in caso di gravi inadempienze, dell'autorizzazione delle aziende o dei soggetti formatori. Nei casi di particolare gravità formula il parere di cancellazione dall'elenco;
- e) effettua in caso di rilevanti incidenti o gravi infortuni rientranti nel campo di applicazione del presente decreto, a seguito di comunicazione obbligatoria da parte dell'azienda autorizzata, i necessari accertamenti sugli avvenimenti accaduti al fine di assumere gli adeguati provvedimenti;
- f) costituisce ed aggiorna l'elenco delle autorizzazioni delle aziende e l'elenco dei soggetti formatori ai fini della relativa pubblicazione.

##### **3. Organizzazione**

3.1 Per le attività relative alle lettere [a\)](#), [b\)](#), [c\)](#), [d\)](#) ed [e\)](#) di cui al [punto 2.1](#), la Commissione per i lavori sotto tensione si avvale, per le proprie valutazioni, dell'INAIL che esprime il suo parere a seguito dei necessari sopralluoghi e accertamenti. Gli oneri relativi alle attività svolte dall'INAIL sono a carico delle aziende o dei soggetti formatori secondo le tariffe pubblicate dal medesimo Istituto.

3.2 La Commissione per i lavori sotto tensione si riunisce, su convocazione del presidente, almeno una volta all'anno ed inoltre su richiesta del presidente o della metà più uno dei componenti.

3.3 Le sedute della Commissione per i lavori sotto tensione sono valide se risulta presente la metà più uno dei componenti. Le decisioni della Commissione sono prese all'unanimità. Di ciascuna seduta deve essere redatto un

verbale.

3.4 A seguito del parere positivo di cui ai punti [2.1.a\)](#) e [2.1.b\)](#), espresso anche in seguito all'esame della documentazione riportata negli [allegati II](#) e [III](#), con decreto dirigenziale del direttore generale della Tutela delle Condizioni di Lavoro del Ministero del lavoro e delle politiche sociali di concerto con il direttore generale della Prevenzione Sanitaria del Ministero della salute, viene adottato il provvedimento di iscrizione negli elenchi delle aziende autorizzate e dei soggetti formatori.<sup>3</sup>

## **ALLEGATO II**

### **Modalità per l'autorizzazione, requisiti minimi delle aziende, controllo delle aziende**

#### **1. Modalità per l'autorizzazione**

##### *1.1 Presentazione della domanda*

1.1.1 L'istanza relativa alla richiesta di autorizzazione di cui all'[articolo 3](#) del decreto, deve essere indirizzata al Ministero del lavoro e delle politiche sociali - Direzione generale della tutela delle condizioni di lavoro - Div. VI.

1.1.2 L'istanza relativa alla richiesta di autorizzazione di cui sopra, sottoscritta dal legale rappresentante dell'azienda richiedente, deve essere prodotta in originale, corredata dell'imposta di bollo di cui al D.P.R. n. 642/1972 e s.m.i. e contenere l'esplicita indicazione della tipologia dei lavori sotto tensione previsti dall'[articolo 1, comma 1, lettera a\)](#), del presente decreto per i quali viene richiesta l'autorizzazione e l'elenco della documentazione allegata.

##### *1.2 Documentazione richiesta per l'autorizzazione*

1.2.1 All'istanza di autorizzazione da inviarsi con le modalità di cui al [punto 1.1](#), devono essere allegati i seguenti documenti, datati, timbrati e firmati dal legale rappresentante, su supporto informatico:

- a) atto costitutivo o statuto da cui risulti l'esercizio di attività oggetto di istanza;
- b) documentazione che evidenzi il possesso dei requisiti minimi di cui al successivo [punto 2](#) in termini di organizzazione, controllo e procedure di lavoro;
- c) certificazione relativa al sistema di gestione della qualità redatta in conformità ai principi della norma UNI EN ISO 9001:2000 e certificazione relativa al sistema di gestione della salute e sicurezza sul lavoro redatta in conformità ai principi della norma BS - OHSAS 18001:2007, entrambe rilasciate da organismo di certificazione di sistema accreditato da ente firmatario dell'accordo europeo multilaterale nell'ambito del coordinamento europeo degli organismi di accreditamento (EA);
- d) elenco dettagliato del personale con relative qualifiche, titolo di studio, mansioni e organigramma complessivo da cui si evinca il ruolo svolto dagli addetti alle diverse attività;
- e) elenco delle attrezzature e DPI utilizzati nello svolgimento dei lavori sotto tensione;
- f) polizza di assicurazione di responsabilità civile con massimale non inferiore a 5.000.000,00 di euro per anno e non inferiore a 3.000.000,00 di euro per sinistro, per i rischi derivanti dall'esercizio delle attività connesse all'autorizzazione;
- g) evidenza documentale dei percorsi formativi del personale e delle relative abilitazioni, rispettivamente previsti dagli [articoli 5](#) e [6](#) del presente decreto;
- h) dichiarazione di possesso delle norme tecniche di riferimento.

1.2.2 Per l'attività di cui all'[articolo 1, comma 1, lettera b\)](#), l'azienda già autorizzata ai sensi [dell'articolo 1, comma 1, lettera a\)](#), deve integrare la documentazione di cui al [punto 1.2.1](#) con una dichiarazione di impegno da cui si evinca quanto segue:

- a) la sperimentazione sia effettuata sotto la supervisione di un responsabile con almeno 5 anni di esperienza nel settore dei lavori sotto tensione su impianti elettrici alimentati a frequenza industriale a tensione superiore a 1000 V;
- b) l'attività sia effettuata da lavoratori in possesso di abilitazione di cui all'[articolo 6](#) e con almeno 12 mesi di esperienza nel settore dei lavori sotto tensione su impianti elettrici alimentati a frequenza industriale a tensione superiore a 1000 V.

1.2.3 Il Ministero del lavoro e delle politiche sociali si riserva di richiedere ogni altra documentazione ritenuta necessaria per la verifica del possesso dei requisiti richiesti.

##### *1.3 Condizioni e validità dell'autorizzazione*

1.3.1 L'autorizzazione ha validità triennale e può essere rinnovata a seguito di apposita istanza da inoltrarsi secondo le modalità di cui al [punto 1.1](#). L'istanza deve contenere esplicita dichiarazione, sottoscritta dal legale rappresentante dell'azienda richiedente secondo la legislazione vigente, relativa alla permanenza di tutte le condizioni che hanno consentito il rilascio dell'autorizzazione.

<sup>3</sup> Per l'elenco dei soggetti abilitati vedasi il [Decreto Direttoriale n. 58 del 18 settembre 2019 - Elenco dei soggetti abilitati e dei formatori per l'effettuazione dei lavori sotto tensione - Aggiornamento \(LINK ESTERNO all'Allegato\)](#).

1.3.2 L'autorizzazione può essere modificata a seguito di apposita istanza da inoltrarsi secondo le modalità di cui al [punto 1.1](#). L'istanza deve contenere su esplicita dichiarazione, sottoscritta dal legale rappresentante dell'azienda richiedente secondo la legislazione vigente, l'elenco delle parti modificate e deve riportare in allegato su supporto informatico le modifiche apportate. Ai fini della sola archiviazione l'istanza deve essere accompagnata dalla documentazione di cui al [punto 1.2](#) aggiornata. La Commissione per i lavori sotto tensione procede all'istruttoria tecnico amministrativa secondo le stesse modalità previste in fase di autorizzazione.

## **2. Requisiti minimi delle aziende**

### *2.1. Organizzazione e controllo*

2.1.1 Ai fini dell'autorizzazione per l'esecuzione dei lavori sotto tensione, le aziende richiedenti devono dotarsi di un'organizzazione in grado di garantire la sicurezza dei lavori sotto tensione mediante l'applicazione di procedure specifiche per ciascun tipo di lavoro.

2.1.2 L'organizzazione aziendale deve prevedere:

- a) l'individuazione dei poteri e delle responsabilità assegnati nell'ambito dell'organizzazione stessa;
- b) l'adozione di procedure di lavoro secondo il successivo [punto 2.2](#);
- c) la programmazione dell'attività di formazione dei lavoratori.

2.1.3 Ogni azienda deve definire una procedura di controllo interna alla propria organizzazione al fine di garantire nel tempo la corretta applicazione di tutte le attività relative alla conduzione in sicurezza dei lavori sotto tensione. Tali funzioni di controllo devono consentire di effettuare valutazioni almeno su:

- a) stato delle attrezzature e dei DPI;
- b) effettuazione delle verifiche periodiche su attrezzature e DPI;
- c) aggiornamento tecnico del personale e permanenza delle relative abilitazioni;
- d) corretta compilazione dei piani di intervento;
- e) corretta applicazione delle procedure di lavoro.

2.1.4 Le risultanze di tali controlli devono essere documentate ed archiviate anche su supporto informatico.

2.1.5 Ai fini del [punto 2.1](#) si considerano idonee le aziende dotate di sistemi di organizzazione e controllo rispondenti a quanto stabilito dalle norme tecniche del Comitato Elettrotecnico Italiano (CEI), quali in particolare le norme CEI EN 50110-1 e CEI 11-15.

### *2.2 Procedure di lavoro*

2.2.1 Per l'esecuzione di lavori sotto tensione l'azienda deve adottare procedure scritte per l'esecuzione degli stessi.

2.2.2 Le procedure devono definire l'organizzazione decisionale ed esecutiva dei lavori e devono individuare in dettaglio, in relazione al livello di complessità organizzativa dell'azienda interessata, le figure professionali previste ai fini dello svolgimento dei lavori e le modalità di comunicazione fra le stesse al fine di realizzare al meglio le condizioni di sicurezza. Le procedure devono contenere inoltre:

- a) il richiamo alle pertinenti normative tecniche;
- b) le condizioni generali per l'esecuzione del lavoro;
- c) l'organizzazione dell'esecuzione dei lavori e delle attività connesse;
- d) la descrizione delle sequenze operative metodologiche di lavoro;
- e) le attrezzature ed i DPI individuati ed utilizzati.

2.2.3 Si considerano idonee ai fini del [punto 2.2](#) procedure redatte secondo quanto stabilito dalle norme tecniche del Comitato Elettrotecnico Italiano (CEI), quali in particolare le norme CEI EN 50110-1 e CEI 11-15.

## **3. Controllo delle aziende**

3.1 Il Ministero del lavoro e delle politiche sociali, entro il periodo di validità dell'autorizzazione, ha la facoltà di procedere al controllo della sussistenza dei presupposti di base dell'autorizzazione rilasciata per il tramite della Commissione per i lavori sotto tensione che si avvale, per le proprie valutazioni, dell'INAIL il quale esprime il suo parere a seguito dei necessari sopralluoghi e accertamenti. Gli oneri relativi alle attività svolte dall'INAIL sono a carico delle aziende secondo le tariffe pubblicate dal medesimo Istituto.

3.2 Nel caso di verifica della non sussistenza dei presupposti di base dell'autorizzazione, questa viene sospesa con effetto immediato. Nei casi di particolare gravità si procede alla revoca dell'autorizzazione.

### **ALLEGATO III**

#### **Caratteristiche, indirizzi e requisiti dei corsi di formazione, requisiti dei soggetti formatori e modalità di autorizzazione dei soggetti formatori**



## **1. Caratteristiche minime dei corsi di formazione**

1.1. I corsi di formazione ai lavori sotto tensione, tenuti da personale qualificato secondo il successivo [punto 3.1.](#), devono essere correlati alla complessità dei lavori in essi trattati, al fine di individuare i contenuti e le necessarie esercitazioni.

1.2. I corsi devono avere obiettivi chiari e documentati, devono essere organizzati in modo da individuare compiti e responsabilità e devono prevedere almeno una esercitazione reale da eseguirsi sotto tensione.

1.3. Si considerano idonei ai fini dei [punti 1.1](#) e [1.2](#) i corsi realizzati secondo quanto stabilito dalle norme tecniche del CEI, quali in particolare le norme CEI EN 50110-1 e CEI 11-15.

1.4. I livelli di formazione devono essere differenziati, in funzione della mansione svolta dai lavoratori chiamati ad operare sotto tensione.

## **2. Indirizzi e requisiti minimi dei corsi di formazione**

2.1 Ogni corso di formazione deve essere di tipo teorico-pratico. I corsi possono differenziarsi per livello e complessità dei lavori da eseguirsi.

2.2 I contenuti teorici dei corsi di formazione devono rispettare le seguenti indicazioni:

- a) deve essere previsto l'inquadramento legislativo e normativo nel cui ambito si effettuano i lavori sotto tensione;
- b) deve essere prevista la trattazione dei fenomeni fisici fondamentali per il tipo di lavoro sotto tensione (isolamento, scarica elettrica, induzione, sovratensioni, ecc.) oltre ai contenuti fondamentali di impiantistica elettrica;
- c) devono essere forniti elementi di antinfortunistica elettrica e nozioni di primo soccorso;
- d) devono essere trattati i compiti delle figure interessate e i ruoli dei diversi addetti ai lavori sotto tensione illustrandone anche le responsabilità;
- e) gli addetti ai lavori, ciascuno in relazione al proprio ruolo, devono apprendere le procedure di lavoro, valutare la documentazione prevista ed in particolare il preposto ai lavori deve essere in grado di giudicare le condizioni di sicurezza per cui i lavori possono essere effettuati, con particolare riferimento a condizioni atmosferiche, frazionamento dell'isolamento, sovratensioni, scelta delle distanze e metodologia da adottare.

2.3 La durata della parte teorica dei corsi di formazione deve essere non inferiore a 120 ore per il primo corso di idoneità. Per tali corsi, ogni 5 anni deve essere effettuato un corso di aggiornamento periodico della durata non inferiore a 20 ore.

2.4 Le esercitazioni pratiche devono consentire a tutti di comprendere le tecniche e sviluppare le abilità operative per realizzare in sicurezza quanto previsto dagli obiettivi del corso. Tali esercitazioni devono rispettare le seguenti indicazioni:

- a) prima di effettuare l'esercitazione gli operatori devono averne chiaro lo scopo;
- b) le esercitazioni devono essere preparate e realizzate fuori tensione, simulando le condizioni reali di lavoro e rispettando i diversi ruoli previsti;
- c) ciascun lavoratore, quali che siano state le fasi di esercitazione propedeutiche, deve avere effettuato durante il corso di formazione almeno una esercitazione che realizzi gli interventi completi per ciascuno dei lavori per i quali l'operatore sarà reso idoneo.

2.5 Si considerano idonei ai fini del [punto 2](#) i contenuti dei corsi previsti secondo quanto stabilito dalle norme tecniche del CEI, quali in particolare le norme CEI EN 50110-1 e CEI 11-15.

## **3. Requisiti minimi dei soggetti formatori**

3.1 Il soggetto formatore per i lavori sotto tensione deve possedere le seguenti caratteristiche:

- a) disporre di uno o più campi scuola in grado di permettere la conduzione dell'addestramento in condizioni il più possibile uguali a quelle del lavoro reale;
- b) disporre di personale docente competente con almeno 5 anni di esperienza acquisita nella manutenzione degli impianti elettrici con tensione superiore a 1000 V;
- c) disporre di programmi didattici dettagliati per ogni tipo di corso.

## **4. Modalità di autorizzazione dei soggetti, formatori**

### **4.1 Presentazione della domanda**

4.1.1 L'istanza relativa alla richiesta di autorizzazione di cui all'[articolo 5](#) del decreto, deve essere indirizzata al Ministero del lavoro e delle politiche sociali - Direzione generale della tutela delle condizioni di lavoro - Div. VI.

4.1.2 L'istanza relativa alla richiesta di autorizzazione di cui sopra, sottoscritta dal legale rappresentante del soggetto

formatore, deve essere prodotta in originale, corredata dell'imposta di bollo di cui al D.P.R. n. 642/1972 e s.m.i. e contenere l'esplicita indicazione della tipologia dei corsi di formazione per i quali viene richiesta l'autorizzazione e l'elenco della documentazione allegata.

#### 4.2 Documentazione richiesta per l'autorizzazione

4.2.1 All'istanza di autorizzazione da inviarsi con le modalità di cui al [punto 4.1](#), devono essere allegati i seguenti documenti, datati, timbrati e firmati dal legale rappresentante, su supporto informatico:

- a) copia dell'atto costitutivo o statuto da cui risulti l'esercizio dell'attività oggetto di istanza;
- b) documentazione che evidenzi il possesso dei requisiti minimi di cui al suddetto [punto 3](#),
- a) descritti in termini di personale docente, disponibilità di campi scuola, disponibilità di idonei programmi didattici ed organizzazione dei corsi di formazione;
- d) certificazione relativa al sistema di gestione della qualità redatto in conformità ai principi della norma UNI EN ISO 9001:2000 rilasciata da organismo di certificazione di sistema accreditata da ente firmatario dell'accordo europeo multilaterale nell'ambito del coordinamento europeo degli organismi di accreditamento (EA);
- b) elenco dettagliato del personale docente con relative qualifiche, titolo di studio ed esperienza maturata nell'ambito della manutenzione degli impianti elettrici e certificato da organismo di certificazione accreditato da ente firmatario dell'accordo europeo multilaterale nell'ambito del coordinamento europeo degli organismi di accreditamento (EA) ai sensi della norma UNI CEI EN ISO/IEC 17024;
- c) dichiarazione di possesso delle norme tecniche di riferimento.

#### 4.3 Condizioni e validità dell'autorizzazione

4.3.1 L'autorizzazione ha validità triennale e può essere rinnovata a seguito di apposita istanza da inoltrarsi secondo le modalità di cui al [punto 4.1](#). L'istanza deve contenere esplicita dichiarazione, sottoscritta dal legale rappresentante del soggetto formatore secondo la legislazione vigente, relativa della permanenza di tutte le condizioni che hanno consentito il rilascio dell'autorizzazione.

4.3.2 L'autorizzazione può essere modificata a seguito di apposita istanza da inoltrarsi secondo le modalità di cui al [punto 4.1](#). L'istanza deve contenere su esplicita dichiarazione, sottoscritta dal legale rappresentante del soggetto formatore richiedente secondo la legislazione vigente, l'elenco delle parti modificate e deve riportare in allegato su supporto informatico le modifiche apportate. Ai fini della sola archiviazione l'istanza deve essere accompagnata dalla documentazione di cui al [punto 4.2](#) aggiornata. La Commissione per i lavori sotto tensione procede all'istruttoria tecnico amministrativa secondo le stesse modalità previste in fase di autorizzazione.

### 5. Requisiti aggiuntivi

5.1 In relazione ai suddetti [punti 1, 2, 3 e 4](#), il Ministero del lavoro e delle politiche sociali si riserva di richiedere ogni altra documentazione ritenuta necessaria per la verifica del possesso dei requisiti richiesti.

### 6. Controllo dei soggetti formatori

6.1 Il Ministero del lavoro e delle politiche sociali, entro il periodo di validità dell'autorizzazione, ha la facoltà di procedere al controllo della sussistenza dei presupposti di base dell'autorizzazione rilasciata per il tramite della Commissione per i lavori sotto tensione che si avvale, per le proprie valutazioni, dell'INAIL il quale esprime il suo parere a seguito dei necessari sopralluoghi e accertamenti. Gli oneri relativi alle attività svolte dall'INAIL sono a carico dei soggetti formatori secondo le tariffe pubblicate dal medesimo Istituto.

6.2 Nel caso di verifica della non sussistenza dei presupposti di base dell'autorizzazione, questa viene sospesa con effetto immediato. Nei casi di particolare gravità si procede alla revoca dell'autorizzazione.

---

---

## DECRETO INTERMINISTERIALE 11 aprile 2011

### Verifiche periodiche attrezzature di lavoro di cui all'Allegato VII del D.Lgs. 81/08

*Pubblicato sulla Gazzetta Ufficiale n.98 del 29/04/2011*

Il Ministero del Lavoro e delle Politiche Sociali  
di concerto con  
Il Ministero della Salute  
e  
Il Ministero dello Sviluppo Economico

VISTO l'[articolo 71, comma 11](#), secondo periodo, del decreto legislativo 9 aprile 2008, n. 81, e successive modifiche e integrazioni, di seguito D.Lgs. n. 81/2008, il quale prevede per le attrezzature di lavoro soggette a verifica periodica

che la prima delle verifiche periodiche venga effettuata *“dall’ISPEL che vi provvede nel termine di sessanta giorni dalla richiesta, decorso inutilmente il quale il datore di lavoro può avvalersi delle ASL o di soggetti pubblici o privati abilitati con le modalità di cui al comma 13”*;

VISTO l'[articolo 71, comma 11](#), terzo periodo, del D.Lgs. n. 81/2008, il quale prevede che: *“Le successive verifiche sono effettuate dai soggetti di cui al precedente periodo, che vi provvedono nel termine di trenta giorni dalla richiesta, decorso inutilmente il quale il datore di lavoro può avvalersi di soggetti pubblici o privati abilitati, con le modalità di cui al comma 13”*;

VISTO l'[articolo 71, comma 12](#), del D.Lgs. n. 81/2008, il quale dispone che: *“Per l’effettuazione delle verifiche di cui al [comma 11](#), le ASL e l’ISPEL possono avvalersi del supporto di soggetti pubblici o privati abilitati. I soggetti privati abilitati acquistano la qualifica di incaricati di pubblico servizio e rispondono direttamente alla struttura titolare della funzione”*;

VISTO l'[articolo 71, comma 13](#), del D.Lgs. n. 81/2008, che statuisce quanto segue: *“Le modalità di effettuazione delle verifiche periodiche di cui all’[allegato VII](#), nonché i criteri per l’abilitazione dei soggetti pubblici o privati di cui al comma precedente sono stabiliti con decreto del Ministro del lavoro della salute e delle politiche sociali di concerto con il Ministro dello sviluppo economico, sentita la Conferenza permanente per i rapporti tra lo Stato, le regioni e le province autonome di Trento e di Bolzano, da adottarsi entro dodici mesi dalla data di entrata in vigore del presente decreto”*;

VISTO l’articolo 1, della legge 13 novembre 2009, n. 172, il quale prevede l’istituzione del Ministero della Salute ed il trasferimento ad esso delle funzioni di cui al Capo X-bis, articoli da 47-bis a 47-quater, del decreto legislativo 30 luglio 1999, n. 300, e successive modificazioni, già attribuite al Ministero del lavoro, della salute e delle politiche sociali ai sensi del decreto-legge 16 maggio 2008, n. 85;

VISTO l’articolo 7, comma 1, del decreto-legge 31 maggio 2010, n. 78, convertito in legge 30 luglio 2010, n. 122, il quale prevede la soppressione dell’ISPEL e la contestuale attribuzione delle relative competenze all’INAIL;

RITENUTO pertanto che ove il D.Lgs. n. 81/2008 attribuisca competenze all’ISPEL esse debbano intendersi conferite all’INAIL;

CONSIDERATA la necessità di individuare le modalità di effettuazione delle verifiche periodiche di cui all’[allegato VII](#) ed i criteri per l’abilitazione dei soggetti di cui all’[articolo 71, comma 13](#), del D.Lgs. n. 81/2008;

SENTITA la conferenza permanente per i rapporti tra lo Stato, le Regioni e le Province autonome di Trento e Bolzano nella seduta del 3 marzo 2011;

## DECRETA

### Articolo 1

1. Il presente decreto disciplina le modalità di effettuazione delle verifiche periodiche cui sono sottoposte le attrezzature di lavoro di cui all’[allegato VII](#) del D.Lgs. n. 81/2008, nonché i criteri per l’abilitazione dei soggetti pubblici o privati e individua le condizioni in presenza delle quali l’INAIL e le ASL possono avvalersi del supporto di soggetti pubblici o privati, ai sensi dell’[articolo 71, comma 12](#), del D.Lgs. n. 81/2008, per l’effettuazione delle verifiche periodiche di cui all’[articolo 71, comma 11](#).

### Articolo 2

1. Ai sensi dell’[articolo 71, commi 11 e 12](#), del D.Lgs. n. 81/2008, l’INAIL è titolare della prima delle verifiche periodiche da effettuarsi nel termine di sessanta giorni dalla richiesta, mentre le ASL sono titolari delle verifiche periodiche successive alla prima, da effettuarsi nel termine di trenta giorni dalla richiesta.

2. All’atto della richiesta di verifica, il datore di lavoro indica il nominativo del soggetto abilitato, pubblico o privato, del quale il soggetto titolare della funzione si avvale laddove non sia in grado di provvedere direttamente con la propria struttura o a seguito degli accordi di cui al [comma 3](#) nei termini temporali di cui al [comma 1](#).

3. L’INAIL e le ASL o le Agenzie Regionali Protezione Ambiente (di seguito, ARPA), nelle regioni ove sono state attribuite loro le funzioni in virtù di provvedimenti locali emanati ai sensi del decreto-legge 4 dicembre 1993, n. 496, convertito in legge, con modificazioni, dalla legge 21 gennaio 1994, n. 61, possono provvedere direttamente alle verifiche di cui all’[articolo 71, comma 11](#), del D.Lgs. n. 81/2008, anche mediante accordi tra di loro o con le Direzioni Provinciali del Ministero del lavoro e delle politiche sociali (di seguito, DPL), nel rispetto dei principi di economicità previsti per la pubblica amministrazione oppure possono avvalersi di soggetti pubblici o privati abilitati e iscritti nell’elenco di cui al [comma 4](#).

4. Per le finalità di cui all’[articolo 71, comma 12](#), del D.Lgs. n. 81/2008, presso l’INAIL e presso le ASL è inoltre istituito un elenco di soggetti abilitati, pubblici o privati, di cui i titolari della funzione si possono avvalere ai sensi dell’[articolo 1](#). Ove previsto da apposito provvedimento regionale, l’elenco di cui al periodo precedente può essere istituito, anziché presso le singole ASL, su base regionale.

5. Qualunque soggetto abilitato è iscritto a domanda nell’elenco. Il soggetto titolare della funzione ha facoltà di segnalare alla Commissione di cui all’[allegato III](#), che è parte integrante del presente decreto, per i successivi ed eventuali adempimenti, la sussistenza di motivi di possibile esclusione. Con l’iscrizione all’elenco, il soggetto abilitato si impegna al rispetto dei termini temporali di cui al [comma 1](#).

6. L’elenco di cui al [comma precedente](#) è messo a disposizione dei datori di lavoro, a cura del titolare della funzione, per l’individuazione del soggetto di cui avvalersi.

7. I soggetti abilitati, pubblici o privati, presenti nell’elenco di cui al [comma 4](#), devono far parte dell’elenco previsto

nell'[allegato III](#).

8. Decorsi i termini temporali di cui al [comma 1](#), il datore di lavoro può avvalersi dei soggetti abilitati, pubblici o privati, di cui all'elenco previsto nell'[allegato III](#).

9. I soggetti abilitati, pubblici o privati, devono essere in possesso dei requisiti riportati nell'[allegato I](#), che è parte integrante del presente decreto.

### **Articolo 3**

1. Nel caso di verifiche effettuate ai sensi dell'[articolo 2, commi 3 e 4](#), una quota pari al 15% delle tariffe definite dal decreto di cui al [comma 3](#) è destinata a coprire i costi legati all'attività di controllo dell'operato dei soggetti abilitati, all'attività amministrativa, di controllo, di monitoraggio, di costituzione, di gestione e di mantenimento della banca dati informatizzata; la rimanente quota resta di spettanza del soggetto abilitato che ha effettuato la verifica.

2. Nell'ipotesi di cui all'[articolo 2, comma 8](#):

- a) il datore di lavoro comunica al soggetto titolare della funzione il nominativo del soggetto abilitato, pubblico o privato, incaricato della verifica;
- b) i compensi dovuti al soggetto abilitato, pubblico o privato, non possono differire, in eccesso o in difetto, di oltre il 15% dalle tariffe applicate dal soggetto titolare della funzione e successivamente, dalle tariffe stabilite dal decreto di cui al [comma 3](#);
- c) il soggetto abilitato, pubblico o privato, che è stato incaricato dal datore di lavoro della verifica, corrisponde all'INAIL una quota pari al 5% della tariffa stabilita dal soggetto titolare della stessa funzione per la gestione ed il mantenimento della banca dati informatizzata.

3. Le tariffe per le prestazioni rese ai sensi del presente decreto sono determinate con decreto del Ministero del lavoro e delle politiche sociali, del Ministero della salute e del Ministero dello sviluppo economico da adottare entro 180 giorni dall'entrata in vigore del presente decreto. Fino all'emanazione del decreto trovano applicazione le tariffe definite dai soggetti titolari della funzione.

### **DECRETI ATTUATIVI**

**LINK ESTERNO:** [Decreto dirigenziale del 23/11/2012 "Tariffe per le attività di verifica periodica delle attrezzature di lavoro" \(G.U. n. 279 del 29/11/2012\)](#).  
Le tariffe sono state ulteriormente adeguate ai sensi articolo 1, comma 2) del decreto dirigenziale del 23 novembre 2012 dall'[allegato I alla nota prot. n. 4393 del 04/03/2019 del Ministero del Lavoro e delle Politiche Sociali](#)

### **Articolo 4**

1. Le modalità di effettuazione della prima delle verifiche nonché delle verifiche successive di cui all'[articolo 71, comma 11](#), del D.Lgs. n. 81/2008 sono quelle previste nell'[allegato II](#) al presente decreto, che fa parte integrante dello stesso.

### **Articolo 5**

1. Le modalità per l'abilitazione, il controllo e il monitoraggio dei soggetti di cui all'[allegato I](#) sono definite nell'[allegato III](#) al presente decreto che fa parte integrante dello stesso.

### **Articolo 6**

1. Restano ferme le disposizioni previste dai decreti:

- a) decreto ministeriale 29 febbraio 1988 recante "Norme di sicurezza per la progettazione, l'installazione e l'esercizio dei depositi di gas di petrolio liquefatto con capacità complessiva non superiore a 5 m<sup>3</sup>";
- b) decreto ministeriale 23 settembre 2004 recante "Modifica del decreto del 29 febbraio 1988, recante norme di sicurezza per la progettazione, l'installazione e l'esercizio dei depositi di gas, di petrolio liquefatto con capacità complessiva non superiore a 5 m<sup>3</sup> e adozione dello standard europeo EN 12818 per i serbatoi di gas di petrolio liquefatto di capacità inferiore a 13 m<sup>3</sup>";
- c) decreto ministeriale 17 gennaio 2005 recante la "Procedura operativa per la verifica decennale dei serbatoi interrati per GPL con la tecnica basata sul metodo delle emissioni acustiche";
- d) decreto ministeriale 1 dicembre 2004, n. 329 "Regolamento recante norme per la messa in servizio ed utilizzazione delle attrezzature a pressione e degli insiemi di cui all'articolo 19 del D.Lgs. n. 25 febbraio 2000, n. 93".

2. In ogni caso sono fatte salve le competenze delle regioni a statuto speciale e delle province autonome ai sensi dei rispettivi statuti speciali e relative norme di attuazione. In sede di prima applicazione del presente decreto, nelle regioni a statuto speciale e nelle province autonome di Trento e di Bolzano che hanno disciplinato il sistema di verifica periodica obbligatoria ai fini di sicurezza, i soggetti riconosciuti competenti per l'effettuazione delle verifiche periodiche obbligatorie prima dell'entrata in vigore del presente decreto, ai sensi della disciplina regionale e provinciale in vigore, continuano a esercitare le funzioni attribuite dalla medesima legislazione regionale/provinciale. Il presente decreto entra in vigore 390<sup>4</sup> giorni dopo la pubblicazione nella Gazzetta Ufficiale, fatta eccezione per l'[allegato III](#), che entra in vigore il giorno successivo alla pubblicazione del presente decreto nella Gazzetta ufficiale. Roma, 11 aprile 2011

<sup>4</sup> Termine modificato in 270 giorni dal decreto interministeriale del 22 Luglio 2011, pubblicato sulla Gazzetta Ufficiale n.173 del 27/07/2011 e ulteriormente in 390 dal decreto interministeriale del 20 FEBBRAIO 2012, pubblicato sulla Gazzetta Ufficiale n.19 del 24/01/2012. Pertanto, il termine ivi previsto è il 23/05/2012.



Il Ministro del Lavoro e delle politiche sociali - Maurizio Sacconi  
Il Ministro della salute - Ferruccio Fazio  
Il Ministro dello sviluppo Economico- Paolo Romani

**ALLEGATO I**

**Criteria di abilitazione dei soggetti pubblici o privati per poter effettuare le verifiche di cui all'articolo 71, comma 11, del D.Lgs. n. 81/2008.**

1. I soggetti pubblici o privati di cui all'[articolo 71, comma 11](#) del D.Lgs. n. 81/2008, devono possedere almeno i seguenti requisiti:

- a) certificato di accreditamento quale organismo di ispezione di tipo A, ai sensi della norma UNI CEI EN ISO/IEC 17020, emesso da ente di accreditamento riconosciuto a livello europeo ai sensi del regolamento CE 765/2008, con scopo di accreditamento evidenziante la competenza del soggetto richiedente ad operare nel settore oggetto della richiesta di abilitazione, ovvero un'organizzazione conforme ai requisiti della norma UNI CEI EN ISO/IEC 17020 adeguatamente documentata, che garantisca competenza del soggetto richiedente ad operare nel settore oggetto della richiesta di abilitazione, oltre che indipendenza, imparzialità ed integrità propria e del proprio personale rispetto alle attività di progettazione, consulenza, fabbricazione, installazione, manutenzione, commercializzazione e gestione eventualmente legate in maniera diretta o indiretta alle attrezzature di cui all'[allegato VII](#) del D.Lgs. n. 81/2008;
  - b) operare con personale tecnico dipendente o con rapporto esclusivo di collaborazione. Sono vietate forme dirette o indirette di subappalto, salvo i casi in cui si debbano effettuare, a supporto delle verifiche, controlli non distruttivi, prove di laboratorio o attività ad elevata specializzazione;
  - c) disporre di una procedura operativa che definisca l'iter tecnico ed amministrativo per l'effettuazione delle verifiche oggetto del presente decreto ed il rilascio delle conseguenti attestazioni di verifica in conformità a quanto previsto dall'[allegato II](#);
  - d) disporre di un organigramma generale che evidenzi, in maniera dettagliata, la struttura operativa per ogni Regione in cui si intende svolgere l'attività delle verifiche oggetto del presente decreto e che indichi il nominativo del responsabile tecnico, in possesso di titolo di studio di cui al successivo [punto 1](#). Il responsabile tecnico deve essere un dipendente del soggetto abilitato ed avere una comprovata esperienza professionale superiore ai 10 anni nel campo della progettazione o controllo di prodotti, impianti e costruzioni. Il personale incaricato di eseguire l'attività tecnica di verifica, deve essere in possesso di uno dei seguenti titoli di studio e professionali:
    1. laurea in ingegneria (laurea magistrale in una delle seguenti classi: LM-4, da LM-20 a LM-35 di cui al decreto del Ministro dell'università e della ricerca in data 16 marzo 2007, pubblicato nel S.O. alla Gazzetta Ufficiale n. 155 del 6 luglio 2007, ovvero laurea specialistica conseguita nelle seguenti classi: 4/S, da 25/S a 38/S di cui al decreto del Ministro dell'università e della ricerca scientifica e tecnologica in data 28 novembre 2000, pubblicato nel supplemento ordinario alla Gazzetta Ufficiale n. 18 del 23 gennaio 2001, ovvero corrispondente diploma di laurea ai sensi del decreto del Ministro dell'istruzione, dell'università e della ricerca in data 5 maggio 2004, pubblicato nella Gazzetta Ufficiale n. 196 del 21 agosto 2004) con almeno 2 anni di esperienza acquisita e dimostrabile nelle attività tecnico-professionali (progettazione o costruzione o manutenzione o ispezione o controlli o verifiche) correlate al settore delle attrezzature di cui all'[allegato VII](#) del D.Lgs. n. 81/2008 per le quali si intende effettuare le verifiche oggetto del presente decreto;
    2. laurea conseguita nelle seguenti classi: L7, L8, L9, L17, L23 di cui al decreto del Ministro dell'università e della ricerca in data 16 marzo 2007, pubblicato nel S.O. alla Gazzetta Ufficiale n. 155 del 6 luglio 2007, ovvero laurea conseguita nelle seguenti classi: 8, 9, 10, 4 di cui al decreto del Ministro dell'università e della ricerca scientifica e tecnologica in data 4 agosto 2000, pubblicato nel supplemento ordinario alla Gazzetta Ufficiale n. 245 del 19 ottobre 2000 con almeno 3 anni di esperienza acquisita e dimostrabile nelle attività tecnico-professionali (progettazione o costruzione o manutenzione o ispezione o controlli o verifiche) correlate al settore delle attrezzature di cui all'[allegato VII](#) del D.Lgs. n. 81/2008 per le quali si intende effettuare le verifiche oggetto del presente decreto. Tale personale può effettuare le verifiche di tutte le attrezzature di cui all'[allegato VII](#) del D.Lgs. n. 81/2008, ad esclusione degli ascensori e montacarichi da cantiere con cabina/piattaforma guidata verticalmente.
    3. diploma di perito industriale con almeno 5 anni di esperienza acquisita e dimostrabile nelle attività tecnico-professionali (progettazione o costruzione o manutenzione o ispezione o controlli o verifiche) correlate al settore delle attrezzature di cui all'[allegato VII](#) del D.Lgs. n. 81/2008 per le quali si intende effettuare le verifiche oggetto del presente decreto. Tale personale può effettuare le verifiche di tutte le attrezzature di cui all'[allegato VII](#) del D.Lgs. n. 81/2008 ad esclusione degli ascensori e montacarichi da cantiere con cabina/piattaforma guidata verticalmente.
  - e) avere attivato una polizza assicurativa di responsabilità civile, senza franchigia, con massimale non inferiore a 5.000.000,00 di euro per anno e non inferiore a 3.000.000,00 di euro per sinistro, per i rischi derivanti dall'esercizio delle attività di verifiche oggetto del presente decreto;
2. La adozione di modelli di gestione di cui all'[articolo 30](#) del D.Lgs. n. 81/2008 da parte dei soggetti pubblici o privati costituisce titolo preferenziale in ordine alla iscrizione nell'elenco di cui all'[allegato III](#).



3. I soggetti pubblici o privati di cui all'[articolo 71, comma 11](#), del D.Lgs. n. 81/2008, sono tenuti a garantire che il personale incaricato di eseguire l'attività tecnica di verifica, abbia ricevuto idonea formazione ai sensi dell'[art. 37](#) del D.Lgs. n. 81/2008 e successive modifiche. La partecipazione del personale incaricato di eseguire l'attività tecnica di verifica a corsi di formazione specifica organizzati dai soggetti titolari della funzione costituisce elemento di valutazione in ordine al mantenimento nel tempo dei requisiti dei soggetti abilitati.
4. I soggetti pubblici o privati di cui all'[articolo 71, comma 11](#), del D.Lgs. n. 81/2008, che hanno svolto attività di certificazione di prodotto non possono effettuare la prima delle verifiche periodiche della specifica attrezzatura di lavoro per la quale abbiano rilasciato la certificazione ai fini della marcatura CE.

## **ALLEGATO II**

### **Modalità di effettuazione delle verifiche periodiche**

#### **1. Campo di applicazione**

1.1. Le disposizioni di cui al presente allegato si applicano alle tipologie di attrezzature di lavoro, di cui all'[allegato VII](#) del D.Lgs. n. 81/2008, suddivise nei gruppi di seguito elencati:

- 1.1.1. Gruppo SC - *Apparecchi di sollevamento materiali non azionati a mano ed idroestrattori a forza centrifuga*
  - a. Apparecchi mobili di sollevamento materiali di portata superiore a 200 kg
  - b. Apparecchi trasferibili di sollevamento materiali di portata superiore a 200 kg
  - c. Apparecchi fissi di sollevamento materiali di portata superiore a 200 kg
  - d. Carrelli semoventi a braccio telescopico
  - e. Idroestrattori a forza centrifuga
- 1.1.2. Gruppo SP - *Sollevamento persone*
  - a. Scale aree ad inclinazione variabile
  - b. Ponti mobili sviluppabili su carro ad azionamento motorizzato
  - c. Ponti mobili sviluppabili su carro a sviluppo verticale azionati a mano
  - d. Ponti sospesi e relativi argani
  - e. Piattaforme di lavoro autosollevanti su colonne
  - f. Ascensori e montacarichi da cantiere
- 1.1.3. Gruppo GVR Gas, Vapore, Riscaldamento
  - a. Attrezzature a pressione:
    1. Recipienti contenenti fluidi con pressione maggiore di 0,5 bar
    2. Generatori di vapor d'acqua
    3. Generatori di acqua surriscaldata (\*)
    4. Tubazioni contenenti gas, vapori e liquidi
    5. Generatori di calore alimentati da combustibile solido, liquido o gassoso per impianti centrali di riscaldamento utilizzando acqua calda sotto pressione con temperatura dell'acqua non superiore alla temperatura di ebollizione alla pressione atmosferica, aventi potenzialità globale dei focolai superiori a 116 kW (\*\*)
    6. Forni per le industrie chimiche e affini
  - b. Insiemi: assemblaggi di attrezzature da parte di un costruttore certificati CE come insiemi secondo il decreto legislativo n. 93 del 25 febbraio 2000.

Nota (\*): da trattarsi come generatori di vapor d'acqua o impianti di riscaldamento in accordo all'articolo 3 del decreto ministeriale 1 dicembre 1975.

Nota (\*\*): per gli obblighi di verifica relativi all'impianto di riscaldamento si rimanda al [punto 4.6.1](#).

## **2. Definizioni**

### **a) Verifica periodica:**

Le verifiche periodiche sono finalizzate ad accertare la conformità alle modalità di installazione previste dal fabbricante nelle istruzioni d'uso. Lo stato di manutenzione e conservazione, il mantenimento delle condizioni di sicurezza previste in origine dal fabbricante e specifiche dell'attrezzatura di lavoro, l'efficienza dei dispositivi di sicurezza e di controllo.

### **b) Prima verifica periodica:**

La prima verifica periodica è la prima delle verifiche periodiche di cui al precedente [punto a\)](#) e prevede anche la compilazione della scheda tecnica di identificazione dell'attrezzatura di lavoro.

### **c) Indagine supplementare:**

Attività finalizzata ad individuare eventuali vizi, difetti o anomalie, prodottisi nell'utilizzo dell'attrezzatura di lavoro messe in esercizio da oltre 20 anni nonché a stabilire la vita residua in cui la macchina potrà ancora operare in condizioni di sicurezza con le eventuali relative nuove portate nominali.

## **3. Verifiche delle attrezzature di lavoro appartenenti ai gruppi SC e SP**

### **3.1. Prima verifica periodica**

3.1.1. La "prima" delle verifiche periodiche dovrà essere effettuata entro il termine stabilito dalla frequenza indicata in [allegato VII](#) del D.Lgs. n. 81/2008.

3.1.2. La prima verifica periodica è finalizzata a:

- a) identificare l'attrezzatura di lavoro in base alla documentazione allegata alla comunicazione di messa in servizio inoltrata al Dipartimento INAIL territorialmente competente, controllandone la rispondenza ai dati riportati nelle istruzioni per l'uso del fabbricante. In particolare, devono essere rilevate le seguenti informazioni: nome del costruttore, tipo e numero di fabbrica dell'apparecchio, anno di costruzione, matricola assegnata dall'INAIL in sede di comunicazione di messa in servizio. Deve inoltre prendere visione della seguente documentazione:
1. dichiarazione CE di conformità;
  2. dichiarazione di corretta installazione (ove previsto da disposizioni legislative);
  3. tabelle/diagrammi di portata (ove previsti);
  4. diagramma delle aree di lavoro (ove previsto);
  5. istruzioni per l'uso.
- b) accertare che la configurazione dell'attrezzatura di lavoro sia tra quelle previste nelle istruzioni d'uso redatte dal fabbricante;
- c) verificare la regolare tenuta del "registro di controllo", ove previsto dai decreti di recepimento delle direttive comunitarie pertinenti o, negli altri casi, delle registrazioni di cui all'[articolo 71, comma 9](#), del D.Lgs. n. 81/2008;
- d) controllarne lo stato di conservazione;
- e) effettuare le prove di funzionamento dell'attrezzatura di lavoro e di efficienza dei dispositivi di sicurezza.
- 3.1.3. Al fine di assicurare un riferimento per le verifiche periodiche successive, dovrà essere compilata la scheda tecnica di identificazione, che successivamente costituirà parte integrante della documentazione dell'attrezzatura di lavoro, adottando la modulistica riportata in [allegato IV](#).
- 3.1.4. Le eventuali violazioni riferite al [punto 3.1.2.](#), devono essere comunicate all'organo di vigilanza competente per territorio. La constatazione di non rispondenza ai requisiti essenziali di sicurezza (RES), di cui alle disposizioni legislative e regolamentari di recepimento delle pertinenti direttive comunitarie applicabili, deve essere segnalata al soggetto titolare della funzione.

### 3.2. Verifiche periodiche successive alla prima

- 3.2.1. Le verifiche periodiche successive alla prima, sono effettuate secondo le modalità di cui al [punto 3.1.2.](#) e con la periodicità indicata nell'[allegato VII](#) del D.Lgs. n. 81/2008.
- 3.2.2. Le eventuali violazioni, riferite al [punto 3.1.2.](#) e [3.2.1.](#), devono essere comunicate all'organo di vigilanza competente per territorio. La constatazione di non rispondenza ai requisiti essenziali di sicurezza (R.E.S), di cui alle disposizioni legislative e regolamentari di recepimento delle pertinenti direttive comunitarie applicabili, deve essere segnalata al soggetto titolare della funzione.
- 3.2.3. Nel corso delle verifiche periodiche, sulle gru mobili, sulle gru trasferibili e sui ponti sviluppati su carro ad azionamento motorizzato, sono esibite dal datore di lavoro le risultanze delle indagini supplementari di cui al [punto 2, lettera c\)](#), effettuate secondo le norme tecniche.

### 3.3. Verifica delle macchine per centrifugare

- 3.3.1 La verifica periodica delle macchine per centrifugare deve essere articolata, di norma, in due parti:
- a) prova di funzionamento
  - b) verifica di integrità a macchina smontata.
- 3.3.2. La prova di funzionamento, viene effettuata secondo la periodicità prevista in [allegato VII](#) del D.Lgs. n. 81/2008 consiste nel verificare il corretto stato di conservazione e manutenzione e ad accertare il regolare funzionamento dei dispositivi di sicurezza installati; per gli idroestrattori con carica di tipo discontinuo, deve essere verificata la corretta sequenza delle fasi che costituiscono il ciclo di lavoro.
- 3.3.3. La verifica a macchina smontata deve essere effettuata con la periodicità e le modalità stabilite dal fabbricante e riportate sul manuale di istruzioni per l'uso e la manutenzione: per le centrifughe messe in servizio in data antecedente all'entrata in vigore della specifica direttiva di prodotto la verifica a macchina smontata viene effettuata con la periodicità prevista in [allegato VII](#) del D.Lgs. n. 81/2008.
- 3.3.4. Vengono sottoposti a particolari controlli di tipo visivo e strumentale, con macchina smontata i seguenti componenti:
- a) paniere
  - b) albero
  - c) apparato frenante (disco o tamburo freno).
- 3.3.5. Vengono controllati inoltre, l'involucro di contenimento esterno e il collegamento dell'intera macchina alle parti strutturali dell'edificio.
- 3.3.6. Le macchine per centrifugare operanti con solventi infiammabili o tali da dar luogo a miscele esplosive, installate in data antecedente al 21/09/1996, limitatamente al rischio di esplosione e incendio, dovranno rispondere a quanto riportato sulla circolare del Ministero del Lavoro e della previdenza sociale del 23 giugno 1980 n. 55, per quanto riguarda i rischi di altro tipo, i riferimenti sono contenuti nelle norme generali relative alla sicurezza delle macchine.
- 3.3.7. La verifica a macchina smontata e la prova di funzionamento assumono la cadenza prevista dall'[allegato VII](#) del D.Lgs. n. 81/2008.

3.3.8. Le macchine messe in servizio con marcatura CE, dovranno subire lo smontaggio e il conseguente controllo delle parti interne secondo le specifiche dettate dal fabbricante, la prova di funzionamento con il relativo controllo di tutti i dispositivi installati per l'annullamento del rischio di esplosione o incendio, dovrà essere effettuata con le modalità stabilite dal costruttore e riportate sulle istruzioni per l'uso e la manutenzione.

3.3.9. La periodicità di verifica degli idroestrattori operanti con solventi infiammabili e fissata una volta ogni 12 mesi indipendentemente dalla data di messa in servizio.

#### **4. Verifica delle attrezzature del gruppo GVR**

##### **4.1. Periodicità delle verifiche**

4.1.1. Per le attrezzature/insiemi a pressione di cui al [punto 1.1.3](#) del presente allegato le periodicità sono regolamentate secondo lo schema riportato nell'[allegato VII](#) del D.Lgs. n. 81/2008. Per le attrezzature costruite in assenza delle specifiche disposizioni legislative e regolamentari di recepimento delle direttive comunitarie di prodotto la categorizzazione è definita dal datore di lavoro ai sensi dell'allegato 11 del decreto legislativo n. 93 del 25 febbraio 2000. Restano ferme le esclusioni e le esenzioni dalle verifiche periodiche per le attrezzature di cui agli articoli 2 e 11 del decreto ministeriale 1 dicembre 2004, n. 329.

4.1.2. Per le attrezzature/insiemi di cui al presente [punto 4](#), per verifiche periodiche si intendono:

- a) La "prima delle verifiche periodiche";
- b) Le "verifiche periodiche successive":
  - b1) di funzionamento;
  - b2) interna;
  - b3) di integrità (decennali).

4.1.3. Le verifiche di efficienza e funzionalità degli accessori di sicurezza seguono la periodicità, dell'attrezzatura a pressione cui sono destinati o con cui sono collegati.

4.1.4. Periodicità delle verifiche, differenti da quelle di cui all'[allegato VII](#) del D.Lgs. n. 81/2008 e tipologia di ispezioni alternative a quelle stabilite ai punti seguenti, ma tali da garantire un livello di rischio equivalente, potranno essere autorizzate in deroga, previa richiesta da inoltrare al Ministero dello Sviluppo Economico.

##### **4.2. La prima delle verifiche periodiche**

4.2.1. La prima delle verifiche periodiche viene eseguita sulle attrezzature previste dall'[allegato VII](#) del D.Lgs. n. 81/2008 ad eccezione di quelle escluse ai sensi degli articoli 2 e 11 del decreto ministeriale 1 dicembre 2004 n. 329.

4.2.2. La prima delle verifiche periodiche andrà eseguita secondo la periodicità di cui all'[allegato VII](#) del D.Lgs. n. 81/2008 a decorrere dalla data di messa in servizio dichiarata dal datore di lavoro.

4.2.3. I controlli da eseguire in sede di "prima delle verifiche periodiche", in aggiunta a quelli di cui al punto 4.3.1. sono i seguenti:

- a. Individuazione dell'attrezzatura (o delle attrezzature componenti l'insieme).
- b. Verifica di corrispondenza delle matricole rilasciate dall'ISPESL o dall'INAIL all'atto della dichiarazione di messa in servizio sulle attrezzature (certificate singolarmente o componenti un insieme) rientranti nelle quattro categorie del decreto legislativo n. 93 del 25 febbraio 2000 non escluse dalle verifiche periodiche del decreto ministeriale 1 dicembre 2004 n. 329; per gli insiemi di limitata complessità (criogenici, cold-box, apparecchi di tintura, generatori di vapore a tubi da fumo, ecc.) nel caso in cui il datore di lavoro ha richiesto, in sede di dichiarazione di messa in servizio, esplicitamente di voler considerare l'insieme stesso come unità indivisibile, la verifica di corrispondenza riguarda la matricola unica dell'insieme.
- c. constatazione della rispondenza delle condizioni di installazione, di esercizio e di sicurezza con quanto indicato nella dichiarazione di messa in servizio di cui all'articolo 6 del decreto ministeriale 1 dicembre 2004 n. 329;
- d. controllo della esistenza e della corretta applicazione delle istruzioni per l'uso del fabbricante.

4.2.4. Per gli insiemi verrà redatto un verbale di prima verifica periodica per ogni attrezzatura immatricolata costituente l'insieme. Occorre anche riportare sul verbale di ogni singola attrezzatura immatricolata il riferimento al numero identificativo dell'insieme di cui fa parte, indicato nella dichiarazione di conformità dell'insieme stesso. Si dovrà procedere a redigere una relazione complessiva sulla certificazione e proiezione dell'insieme e sul rispetto delle istruzioni per l'uso, da inserire nella banca dati informatizzata di cui all'[articolo 3, comma 1](#) del presente decreto. Nel caso di insieme immatricolato come un'unica unità indivisibile considerando tutte le attrezzature dell'insieme come "membrature" che non verranno immatricolate e subiranno singolarmente la periodicità di controllo previste dalla categoria dell'insieme verrà redatto un unico verbale complessivo per tutte le attrezzature dell'insieme.

4.2.5. Nel verbale della prima delle verifiche periodiche, da compilare per ciascuna delle attrezzature immatricolate dell'insieme (o nel verbale relativo all'insieme nel suo complesso nel caso di insieme considerato come unità indivisibile), occorre evidenziare per le attrezzature componenti l'insieme:

- a) quelle marcate CE;
- b) quelle non marcate CE ed omologate ISPESL;
- c) quelle non marcate CE e garantite dalla marcatura CE dell'insieme.

##### **4.3. Le verifiche periodiche successive**

###### **4.3.1. La verifica di funzionamento**

4.3.1.1. La verifica di funzionamento consiste nei seguenti esami e controlli:

- a) esame documentale;
- b) controllo della funzionalità dei dispositivi di protezione;
- c) controllo dei parametri operativi.

4.3.1.2. I controlli di cui alla [lettera a\)](#) vengono effettuati sulla base della documentazione rilasciata a seguito della prima delle verifiche periodiche. I controlli di cui alla [lettera b\)](#) possono essere effettuati con prove a banco, con simulazioni, oppure, ove non pregiudizievoli per le condizioni di funzionamento, in esercizio. In particolare per le valvole di sicurezza, il controllo può consistere nell'accertamento di avvenuta taratura entro i limiti temporali stabiliti dal fabbricante e, comunque, entro i limiti relativi alle periodicità delle verifiche di funzionalità relative all'attrezzatura a pressione a cui sono asservite. I controlli di cui alla [lettera c\)](#) sono finalizzati all'accertamento che i parametri operativi rientrino nei limiti di esercizio previsti. Lo scarico dei dispositivi di sicurezza deve avvenire in modo da non arrecare danni alle persone. L'installazione di valvole di intercettazione sull'entrata e sull'uscita dei condotti delle valvole di sicurezza è consentita, qualora non in contrasto con quanto indicato nelle istruzioni per l'uso, su motivata richiesta del datore di lavoro in particolare nel caso di fluidi infiammabili, tossici, corrosivi o comunque nocivi. Le valvole di intercettazione devono essere piombate in posizione di apertura a cura dell'INAIL o delle ASL, ai quali vanno segnalate tempestivamente le manovre che abbiano comportato manomissioni del sigillo.

4.3.1.3. Durante la verifica di funzionamento devono anche essere annotati tutti gli eventuali interventi di riparazione intercorsi accertandone la correttezza in base alle istruzioni per l'uso rilasciate dal fabbricante o alle procedure di cui all'articolo 14 del decreto ministeriale 1 dicembre 2004 n. 329.

#### 4.3.2. La verifica di integrità decennale

4.3.2.1. La verifica di integrità consiste nell'accertamento dello stato di conservazione delle varie membrature mediante esame visivo delle parti interne ed esterne accessibili ed ispezionabili, nell'esame spessimetrico ed altri eventuali prove, eseguiti da personale adeguatamente qualificato incaricato dal datore di lavoro, che si rendano necessari:

- a) data la non completa ispezionabilità dell'attrezzatura;
- b) qualora emergessero dubbi sulla condizione delle membrature;
- c) a fronte di situazioni evidenti di danno;
- d) in base alle indicazioni del fabbricante per attrezzature costruite e certificate secondo le direttive di prodotto (97/23/CE, 87/404/CEE, 90/488/CEE).

4.3.2.2. Ove nella rilevazione visiva e strumentale o solamente strumentale si riscontrano difetti che possono in qualche modo pregiudicare l'ulteriore esercizio dell'attrezzatura, vengono intraprese per l'eventuale autorizzazione da parte del soggetto titolare della verifica, le opportune indagini supplementari, effettuate dal datore di lavoro, atte a stabilire non solo l'entità del difetto ma anche la sua possibile origine. Ciò al fine di intraprendere le azioni più opportune di ripristino della integrità strutturale del componente, oppure a valutarne il grado di sicurezza commisurato al tempo di ulteriore esercizio con la permanenza dei difetti riscontrati. Nel caso siano intraprese tali valutazioni (Fitness For Service -FFS-), per stabilire il tempo di ulteriore esercizio con la permanenza dei difetti riscontrati, le stesse valutazioni andranno notificate dal datore di lavoro ai soggetti titolari della verifica che dovranno autorizzare l'ulteriore esercizio. Le autorizzazioni rilasciate devono essere notificate all'INAIL, per l'inserimento nella banca dati informatizzata, di cui all'[articolo 3, comma 1](#), del presente decreto, ed alle ASL competenti per territorio.

4.3.2.3. Quando l'attrezzatura ha caratteristiche tali da non consentire adeguate condizioni di accessibilità all'interno, anche nei riguardi della sicurezza, o risulta comunque non ispezionabile completamente, l'ispezione è integrata, limitatamente alle camere non ispezionabili, con una prova di pressione idraulica a 1,125 volte la "pressione massima ammissibile" (PS) che può essere effettuata utilizzando un fluido allo stato liquido.

4.3.2.4. La non completa ispezionabilità può essere conseguente alla presenza, su parti rappresentative del recipiente, di masse interne o rivestimenti interni o esterni inamovibili, anche parzialmente, o la cui rimozione risulti pregiudizievole per l'integrità delle membrature o dei rivestimenti o delle masse stesse.

4.3.2.5. La prova di pressione idraulica può essere sostituita, in caso di necessità e previa predisposizione da parte dell'utente di opportuni provvedimenti di cautela, con una prova di pressione con gas (aria o gas inerte) ad un valore di 1.1 volte la "pressione massima ammissibile" (PS). In tale caso dovranno essere prese tutte le misure previste dal D.Lgs. n. 81/2008 per tale tipo di prova la stessa deve avere una durata minima di due ore durante le quali deve essere verificata l'assenza della caduta di pressione.

4.3.2.6. La verifica di integrità per le tubazioni non comporta obbligatoriamente né la prova idraulica né l'esame visivo interno, ma opportuni controlli non distruttivi per l'accertamento della integrità della struttura.

#### 4.4 Verifica di visita interna per generatori di vapore

4.4.1. La visita interna consiste nell'esame visivo delle parti del generatore accessibili ed ispezionabili, tanto internamente che esternamente.

4.4.2. Qualora durante la verifica emergessero dubbi sulla condizione delle membrature o in caso di necessità a fronte di situazioni evidenti di danno, è consentito avvalersi di ulteriori esami e prove, eseguiti da personale adeguatamente qualificato incaricato dal datore di lavoro, al fine di accertare la permanenza delle condizioni di stabilità per la sicurezza dell'esercizio del generatore stesso.

#### 4.5. Verifica di funzionamento per generatori di vapore

4.5.1. Per i generatori di vapore oltre agli esami e controlli previsti al [punto 4.3.1.1](#) si effettua, durante la verifica di



funzionamento, la verifica di rispondenza dei parametri dell'acqua di alimento con quanto richiesto nelle istruzioni per l'uso. In mancanza di tale informazione si può far riferimento alle relative norme applicabili. Durante la verifica deve essere riscontrata la presenza del conduttore abilitato, quando previsto.

#### **4.6. Verifica di impianti di riscaldamento**

4.6.1. Gli impianti di riscaldamento centralizzati con generatore di calore di potenzialità superiore a 116 kW devono rispettare, qualora non in contrasto con quanto indicato nelle istruzioni per l'uso, le prescrizioni della Raccolta R dell'ISPESL.

#### **4.7. Verifiche periodiche di attrezzature particolari**

4.7.1. I recipienti di capacità fino a 13 m<sup>3</sup> contenenti GPL possono usufruire dell'esonero dalle verifiche periodiche di cui ai precedenti [punti 4.2.](#) e [4.3.1.](#) alle condizioni di cui all'articolo 3 del decreto del 29 febbraio 1988 di cui all'[articolo 6](#) del presente decreto.

4.7.2. Le modalità di effettuazione della verifica di integrità sui recipienti di capacità non superiore a 13 m<sup>3</sup> contenenti GPL, con verifiche a campione a mezzo della tecnica dell'emissione acustica, nonché le modalità di riconoscimento e di sorveglianza dei soggetti abilitati all'effettuazione delle suddette verifiche restano disciplinate dal decreto del 23 settembre 2004 di cui all'[articolo 6](#) del presente decreto.

4.7.3. Per i serbatoi criogenici con intercapedine isolante sottovuoto non soggetti ad azione interna di corrosione o di abrasione o di erosione, la verifica d'integrità consiste in una prova pneumatica, di norma mediante lo stesso gas contenuto, alla pressione di 1.1 volte la "pressione massima ammissibile" (PS), ed in una prova di ermeticità al vuoto. Il grado di vuoto nell'intercapedine sarà spinto fino a 1000 micron Hg e sarà controllato con un vacuometro; la prova avrà la durata minima di 3 ore dopo la stabilizzazione della pressione e del grado di vuoto. Al termine della prova il grado di vuoto nell'intercapedine, letto al vacuometro, non dovrà discostarsi dalla lettura iniziale. Non è richiesto il controllo spessimetrico.

4.7.4. Le attrezzature/insiemi itineranti, che in relazione al loro impiego possono essere movimentati frequentemente da un luogo di lavoro all'altro, possono essere assoggettati a verifica periodica direttamente presso il magazzino distributore anziché presso il cantiere di lavoro.

4.7.5. Per le attrezzature che lavorano in condizioni di regime tali per cui possono essere significativi fenomeni di scorrimento viscoso o di fatica oligociclica, si osservano le prescrizioni tecniche vigenti in materia. Le autorizzazioni all'ulteriore esercizio vengono rilasciate dall'INAIL sulla base della valutazione effettuata dal datore di lavoro.

#### **4.8. Considerazioni generali**

4.8.1. Ove la verifica abbia evidenziato situazioni di criticità per l'esercizio, il soggetto incaricato deve ordinare il divieto d'uso della attrezzatura.

4.8.2. Ove anche a seguito di riparazioni, sostituzioni o modifiche l'attrezzatura non dia garanzia di idoneo funzionamento essa deve declassata, utilizzato a pressione atmosferica o demolita.

### **5. Procedure amministrative**

#### **5.1. La prima delle verifiche periodiche**

5.1.1. Il datore di lavoro che mette in servizio, successivamente alla data di entrata in vigore del presente decreto, un'attrezzatura di lavoro fra quelle riportate nell'[allegato VII](#) del D.Lgs. n. 81/2008, ne dà immediata comunicazione all'INAIL per consentire la gestione della relativa banca dati. L'INAIL assegna all'attrezzatura un numero di matricola e lo comunica al datore di lavoro.

5.1.2. Almeno 60 giorni prima della data di scadenza del termine per l'esecuzione della prima delle verifiche periodiche stabilito dall'[allegato VII](#) del D.Lgs. n. 81/2008 in funzione della specifica attrezzatura di lavoro, il datore di lavoro deve richiedere all'INAIL l'esecuzione della prima delle verifiche periodiche, comunicando il luogo presso il quale è disponibile l'attrezzatura per l'esecuzione della verifica. Per i carrelli semoventi a braccio telescopico, le piattaforme di lavoro autosollevanti su colonne, gli ascensori e montacarichi da cantiere con cabina/piattaforma guidata verticalmente e gli idroestrattori a forza centrifuga, di cui all'[allegato VII](#) del D.Lgs. n. 81/2008, già messi in servizio alla data di entrata in vigore del presente decreto, la richiesta di prima verifica periodica costituisce adempimento dell'obbligo di comunicazione all'INAIL per le finalità di cui al [punto 5.1.1.](#)

5.1.3. Per i carrelli semoventi a braccio telescopico, gli ascensori e montacarichi da cantiere con cabina/piattaforma guidata verticalmente e gli idroestrattori a forza centrifuga, messi in servizio in assenza di direttiva di prodotto specifica, dovrà essere attestata da parte del datore di lavoro o da persona competente da lui incaricata la conformità della macchina ai requisiti di sicurezza di cui all'[allegato V](#) del D.Lgs. n. 81/2008; tale attestazione dovrà essere allegata alla richiesta della prima delle verifiche periodiche.

#### **5.2. Verifiche periodiche successive alla prima**

5.2.1. Con la periodicità prevista dall'[allegato VII](#) del D.Lgs. n. 81/2008 e almeno 30 giorni prima della scadenza del relativo termine, il datore di lavoro deve richiedere alla ASL competente per territorio l'esecuzione delle verifiche periodiche successive alla prima, comunicando il luogo presso il quale è disponibile l'attrezzatura per l'esecuzione delle stesse.

#### **5.3. Disposizioni comuni**

5.3.1. Per le operazioni di verifica il datore di lavoro deve mettere a disposizione del verificatore il personale



occorrente, sotto la vigilanza di un preposto, e i mezzi necessari per l'esecuzione delle operazioni stesse, esclusi gli apparecchi di misurazione.

5.3.2. La documentazione concernente le verifiche nonché le denunce di cui al decreto ministeriale 12 settembre 1959 del Ministero del lavoro e della previdenza sociale o le comunicazioni di messa in servizio di cui all'articolo 11, comma 3, del decreto del presidente della repubblica n. 459 del 24 luglio 1996 e s.m.i., deve essere tenuta presso il luogo in cui l'attrezzatura viene utilizzata.

5.3.3. Il datore di lavoro deve comunicare alla sede INAIL competente per territorio la cessazione dell'esercizio, l'eventuale trasferimento di proprietà dell'attrezzatura di lavoro e lo spostamento delle attrezzature, per l'inserimento in banca dati.

#### **5.4. Disposizioni transitorie**

5.4.1. Entro 3 mesi dall'entrata in vigore del presente decreto, il Ministero del lavoro e delle politiche sociali invia all'INAIL e alle ASL territorialmente competenti la documentazione in suo possesso, riguardante le attrezzature di lavoro rientranti nel decreto ministeriale 4 marzo 1982, rispettivamente ai fini della prima verifica periodica e delle verifiche periodiche successive alla prima.

### **ALLEGATO III**

#### **Modalità per l'abilitazione, il controllo e il monitoraggio dei soggetti di cui all'allegato I**

##### **1. Presentazione della domanda**

1.1. L'istanza relativa alla richiesta di iscrizione nell'elenco dei soggetti abilitati, pubblici o privati, all'effettuazione delle verifiche periodiche sulle attrezzature di cui all'[allegato VII](#) del D.Lgs. n. 81/2008, deve essere indirizzata al Ministero del lavoro e delle politiche sociali - Direzione generale della tutela delle condizioni di lavoro - Div. VI, che istituisce, pubblica ed aggiorna il suddetto elenco.

1.2. L'istanza relativa alla richiesta di iscrizione di cui al [punto 1.1.](#), sottoscritta dal legale rappresentante, deve essere prodotta anche in via telematica certificata e contenere l'elenco delle attrezzature di cui all'[allegato VII](#) del D.Lgs. n. 81/2008 per le quali il soggetto pubblico o privato intende effettuare le verifiche, l'indicazione delle Regioni di intervento e l'elenco della documentazione allegata.

##### **2. Documentazione richiesta per l'iscrizione nell'elenco dei soggetti pubblici o privati**

2.1. All'istanza di iscrizione nell'elenco dei soggetti pubblici o privati da inviarsi con le modalità di cui al [punto 1.1.](#), devono essere allegati i seguenti documenti, datati, timbrati e firmati dal legale rappresentante, su supporto informatico:

- a) certificato di iscrizione alla camera di commercio, ovvero estremi dell'atto normativo per i soggetti di diritto pubblico;
- b) copia notarile dell'atto costitutivo e statuto, ovvero estremi dell'atto normativo per i soggetti di diritto pubblico, da cui risulti l'esercizio dell'attività oggetto di istanza;
- c) documentazione che evidenzia il possesso dei requisiti di cui all'[allegato I](#), completa di manuale di qualità redatto ai sensi della norma UNI CEI EN ISO IEC 17020 e di elenco dettagliato del personale, dipendente o con rapporto esclusivo di collaborazione di durata non inferiore a quella dell'iscrizione nell'elenco, con relative qualifiche, titoli di studio, mansioni ed organigramma complessivo con evidenziazione dettagliata della struttura operativa relativa al settore delle verifiche, in particolare, l'indicazione nominativa dei responsabili dei diversi settori di attività di verifica;
- d) elenco dei laboratori di cui, mediante apposita convenzione da allegare alla domanda, il soggetto pubblico o privato si avvale nel rispetto della norma UNI CEI EN ISO IEC 17025. Elenco delle attrezzature possedute dai laboratori convenzionati presso cui vengono effettuati esami e/o prove;
- e) dichiarazione di possesso delle norme tecniche di riferimento;
- f) planimetria della sede centrale, in scala adeguata, degli uffici, compresi quelli dislocati nelle Regioni di intervento, in cui risultino evidenziate la funzione degli ambienti.

2.2. Il Ministero del lavoro e delle politiche sociali si riserva di richiedere ogni altra documentazione ritenuta necessaria per la verifica del possesso dei requisiti richiesti.

##### **3. Procedura di abilitazione**

3.1. Con provvedimento del Ministero del lavoro e delle politiche sociali è istituita presso lo stesso Ministero, senza nuovi o maggiori oneri per il bilancio dello Stato, una Commissione per l'esame della documentazione di cui al [punto 2.](#)

3.2. La Commissione di cui al [punto 3.1.](#) è composta da:

- a) un rappresentante effettivo ed uno supplente del Ministero del lavoro e delle politiche sociali, con funzione di Presidente;
- b) un rappresentante effettivo ed uno supplente del Ministero della salute;
- c) un rappresentante effettivo ed uno supplente del Ministero dello sviluppo economico;
- d) un rappresentante effettivo ed uno supplente dell'istituto nazionale per l'assicurazione contro gli infortuni sul lavoro;
- e) un rappresentante effettivo ed uno supplente del Coordinamento tecnico delle regioni.

3.3. La Commissione di cui al [punto 3.1.](#) svolge i seguenti compiti:

- a. formula il parere circa l'iscrizione nell'elenco dei soggetti abilitati, pubblici o privati entro sessanta giorni dalla data della richiesta di iscrizione;
  - b. costituisce ed aggiorna l'elenco dei soggetti abilitati di cui alla [lettera a\)](#);
  - c. effettua gli accertamenti tecnico-amministrativi sui soggetti, pubblici o privati, richiedenti l'abilitazione;
  - d. formula il parere di sospensione, in caso di gravi inadempienze, dei soggetti abilitati di cui alla [lettera a\)](#). Nei casi di particolare gravità formula il parere di cancellazione dall'elenco.
- 3.4. Per le attività relative alle [lettere a\), c\) e d\)](#) di cui al [punto 3.3.](#), la Commissione di cui al [punto 3.1.](#) può avvalersi, per le proprie valutazioni, dell'INAIL o delle ASL che esprimono il loro parere a seguito dei necessari sopralluoghi e accertamenti.
- 3.5. La Commissione, di cui al [punto 3.1.](#) si riunisce, su convocazione del presidente e su richiesta del presidente o della metà più uno dei componenti. In ogni caso la Commissione si riunisce entro 30 giorni dal ricevimento della richiesta di iscrizione nell'elenco.
- 3.6. Le sedute della Commissione di cui al [punto 3.1.](#) sono valide se risultano presenti tutti i soggetti di cui al [punto 3.2.](#). Le decisioni della Commissione sono prese all'unanimità. Di ciascuna seduta deve essere redatto un verbale.
- 3.7. A seguito del parere positivo di cui al [punto 3.3.a\)](#), con decreto dirigenziale del direttore generale della Tutela delle Condizioni di Lavoro del Ministero del lavoro e delle politiche sociali, di concerto con il direttore generale della Prevenzione Sanitaria del Ministero della salute e del direttore generale per il Mercato, la Concorrenza, il Consumatore, la Vigilanza e la Normativa Tecnica del Ministero dello sviluppo economico, viene adottato il provvedimento di iscrizione nell'elenco dei soggetti abilitati, pubblici o privati, di cui al [punto 1.1.](#)

#### **4. Condizioni e validità dell'autorizzazione**

- 4.1. L'iscrizione nell'elenco ha validità quinquennale e può essere rinnovata a seguito di apposita istanza, previo esito positivo dell'esame della documentazione di rinnovo da effettuarsi secondo le stesse modalità previste nel [punto 3.](#)
- 4.2. I soggetti abilitati pubblici o privati devono riportare in apposito registro informatizzato copia dei verbali delle verifiche effettuate nonché i seguenti dati: regime di effettuazione della verifica (affidamento diretto da parte del datore di lavoro o da parte del titolare della funzione), data del rilascio, data della successiva verifica periodica, datore di lavoro, tipo di attrezzatura con riferimento all'[allegato VII](#) del D.Lgs. n. 81/2008, costruttore, modello e numero di fabbrica o di matricola e per le attrezzature certificate CE da parte di Organismi Notificati il relativo numero di identificazione; e conservare, per un periodo non inferiore a dieci anni, tutti gli atti documentali relativi all'attività di verifica.
- 4.3. Il registro informatizzato di cui al [punto 4.2.](#) deve essere trimestralmente (15 aprile, 15 luglio, 15 ottobre e 15 gennaio) trasmesso per via telematica al soggetto titolare della funzione, al fine di consentire l'attività amministrativa, di controllo, di monitoraggio, di costituzione, di gestione e mantenimento della banca dati di cui all'[articolo 3, comma 1](#) del presente decreto.

#### **5. Verifiche**

- 5.1. Le ASL, ovvero le ARPA nei casi di cui al [comma 2 dell'articolo 2](#) del presente decreto, devono inviare all'INAIL, per via telematica, entro il 15 febbraio di ogni anno, tutti i dati circa le attività di verifica effettuate nell'anno precedente comprese quelle svolte dai soggetti abilitati, pubblici o privati.
- 5.2. L'INAIL deve inviare al Ministero del lavoro e delle politiche sociali - Direzione generale della tutela delle condizioni di lavoro - Div. VI, entro il 15 maggio di ogni anno, una relazione circa le attività di verifica effettuate, comprese quelle svolte dai soggetti abilitati, pubblici o privati, tenendo conto dei dati di cui al punto precedente. Tale relazione viene trasmessa alla Commissione di cui al [punto 3.1.](#), entro il 31 maggio di ogni anno, al fine di acquisire eventuali indicazioni che possano migliorare l'efficacia delle verifiche periodiche delle attrezzature oggetto del presente decreto.
- 5.3. L'INAIL e le ASL, ovvero alle ARPA nei casi di cui al [comma 2 dell'articolo 2](#) del presente decreto, devono inviare tempestivamente le eventuali segnalazioni di comportamenti anomali dei soggetti abilitati, pubblici o privati, nell'effettuazione delle verifiche, proponendo nel contempo le possibili soluzioni oppure la sospensione o la cancellazione dall'elenco dei soggetti abilitati, pubblici o privati, al Ministero del lavoro e delle politiche sociali - Direzione generale della tutela dalle condizioni di lavoro - Div. VI.
- 5.4. Il Ministero del lavoro e delle politiche sociali, per il tramite della Commissione di cui al [punto 3.1.](#) e tenuto conto del [punto 3.4.](#), entro il periodo di validità quinquennale dell'iscrizione nell'elenco dei soggetti abilitati, pubblici o privati, può procedere al controllo della sussistenza dei presupposti di base dell'idoneità dei suddetti soggetti abilitati.
- 5.5. A seguito delle segnalazioni di cui al [punto 5.3.](#) o nel caso di verifica della non sussistenza dei presupposti di base dell'idoneità dei soggetti abilitati di cui al [punto 5.4.](#), acquisito il parere dalla Commissione di cui al [punto 3.1.](#), l'iscrizione nell'elenco di cui al [punto 1.1.](#) viene sospesa con effetto immediato, dando luogo al controllo di tutta l'attività di verifica fino a quel momento effettuata da parte della stessa Commissione. Nei casi di particolare gravità si procede alla cancellazione dall'elenco sopra citato. Il Ministero del lavoro e delle politiche sociali di concerto con il Ministero della salute e il Ministero dello sviluppo economico, adotta sia il provvedimento dirigenziale di sospensione che quello di cancellazione.

#### **ALLEGATO IV SCHEDE**

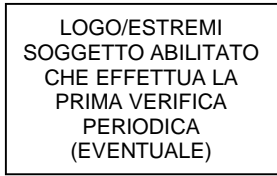

**SCHEDA TECNICA PER APPARECCHI E IMPIANTI DI SOLLEVAMENTO MATERIALI E/O PERSONE**

**ASCENSORI E MONTACARICHI DA CANTIERE**

- ASCENSORE
- MONTACARICHI

**Matricola INAIL<sup>1</sup> :.....**

**Ragione sociale del fabbricante:** .....

**Ragione sociale del proprietario:** .....

**Dati identificativi dell'ascensore/montacarichi:**

Tipo: .....

Modello: .....

Numero di fabbrica .....

Anno di costruzione: .....

Data/numero di revisione delle istruzioni per l'uso: .....

Comunicazione di messa in servizio all'INAIL di .....

in data: .....

Certificazione N° .....rilasciata da: ..... N° O. N .....

**Caratteristiche principali della ascensore/montacarichi:**

Portata nominale (kg): .....

Altezza di sollevamento massima (m) ..... Velocità (m/s) .....

Tipo di comando e ubicazione: .....

**Sistema di azionamento:**

a fune       a cremagliera       idraulico       altro .....

**Dispositivi di sicurezza installati** .....

**Note:**.....

Attrezzatura di lavoro immessa in servizio in assenza di disposizioni legislative e regolamentari o antecedentemente all'emanazione di norme legislative e regolamentari di recepimento delle direttive comunitarie (es. D.P.R.459/96).

**Documentazione:**

Dichiarazione CE di conformità:..... data:.....

La macchina è dotata di: .....

Istruzioni per l'uso rev. N° .....

Registro di manutenzione .....

Dichiarazione di corretta installazione (eventuale)

Luogo e data: .....

**Verificatore  
Nome, Cognome e Qualifica**

Firma

<sup>1</sup> Da assegnare da parte dell'INAIL all'atto della comunicazione della messa in servizio. N.B. I dati e i valori riportati sulla presente scheda sono rilevati dalle istruzioni per l'uso e la manutenzione e dalle dichiarazioni di conformità

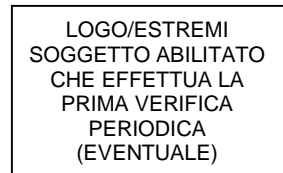

**SCHEDA TECNICA PER APPARECCHI E IMPIANTI DI SOLLEVAMENTO MATERIALI**

**CARRELLO SEMOVENTE A BRACCIO TELESCOPICO**

- A BRACCO FISSO
- A BRACCIO GIREVOLE

**Matricola INAIL<sup>1</sup>:**.....

**Ragione sociale del fabbricante:** .....

**Ragione sociale del proprietario:** .....

**Dati identificativi del carrello semovente a braccio telescopico:**

Tipo: .....

Modello: .....

Numero ..... di ..... fabbrica: .....

Anno ..... di ..... costruzione: .....

Portata ..... nominale ..... (kg): .....

Data/numero ..... di ..... revisione ..... delle ..... istruzioni ..... per ..... l'uso .....

Comunicazione ..... di ..... messa ..... in ..... servizio ..... all'INAIL ..... di .....

in ..... data: .....

In versione:  con stabilizzatori  senza stabilizzatori  
 Scartamento punti di appoggio stabilizzatori (m): ..... interasse ..... stabilizzatori ..... (n): .....

Reazione ..... max ..... sugli ..... stabilizzatori ..... (daN): .....

N° ..... sfili: .....

**Caratteristiche principali del carrello semovente a braccio telescopico:**

Organo/i di presa/sollevamento: .....

Descrizione dell'antenna idraulica supplementare (eventuale): .....

Posto di manovra: .....

**Diagramma delle portate<sup>2</sup>:**

Portata Kg						
Distanza (m)						

(Allegare copie dei diagrammi di carico del carrello e degli eventuali accessori)

<sup>1</sup> Da assegnare da parte dell'INAIL all'atto della comunicazione della messa in servizio. N.B. I dati e i valori riportati sulla presente scheda sono rilevati dalle istruzioni per l'uso e la manutenzione e dalle dichiarazioni di conformità  
<sup>2</sup> Per eventuali altre configurazioni vedere le istruzioni per dell'uso

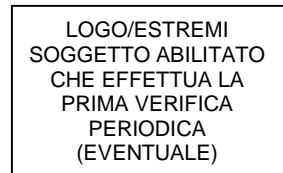

**Dispositivi** **di** **sicurezza** **installati:**

.....  
.....

**Note:**

.....  
.....  
.....

Attrezzatura di lavoro immessa in servizio in assenza di disposizioni legislative e regolamentari o antecedentemente all'emanazione di norme legislative e regolamentari di recepimento delle direttive comunitarie (es. D.P.R. 459/96).

**Documentazione.**

Dichiarazione CE di conformità: ..... data: .....

La macchina è dotata di:

- Istruzioni per l'uso rev. N° .....
- Registro di manutenzione
- Dichiarazione di corretta installazione (eventuale)

Luogo e data: .....

**Verificatore**  
**Nome, Cognome e Qualifica**

Firma



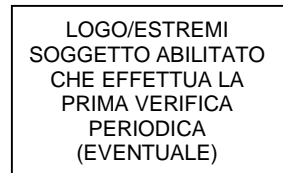

**SCHEMA TECNICA APPARECCHI E IMPIANTI DI SOLLEVAMENTO MATERIALI**

**GRU A PORTATA FISSA**

- A PONTE
- A BANDIERA
- A CAVALLETTO
- A STRUTTURA LIMITATA

**Matricola INAIL<sup>1</sup>:**.....

**Ragione sociale del fabbricante:**

.....

**Ragione sociale del proprietario:**

.....

**Dati identificativi della gru:**

Tipo: .....

Modello: .....

Numero di fabbrica: .....

Anno di costruzione: .....

Portata nominale (kg): .....

Data/numero di revisione delle istruzioni per l'uso: .....

Comunicazione di messa in servizio all'INAIL di

in data: .....

Tipo di installazione (in postazione fissa o scorrevole)

Caratteristiche delle vie di corsa

**Caratteristiche principali della gru:**

Scartamento (m): .....

H colonna (sotto braccio) (m): ..... L braccio (m): .....

Reazione max sulle vie di corsa (cavalletto, ponte) (daN): .....

Reazione max alla base della colonna (gru a bandiera) (daN/daNm): .....

Organo/i di presa: .....

Posto di manovra: .....

Radiocomando (marca, tipo, n° di fabbrica): .....

Componenti aggiuntivi (accessori, attrezzature intercambiabili) : .....

**Gruppo di sollevamento:**

Argano: Costruttore: ..... Modello: ..... N. fabbrica: .....

Paranco: Costruttore: ..... Modello: ..... N. fabbrica: .....

Carrello: Costruttore: ..... Modello: ..... N. fabbrica: .....

Scartamento(mm) : ..... Interasse (mm): ..... Diam. ruote(mm): .....

<sup>1</sup> Da assegnare da parte dell'INAIL all'atto della comunicazione della messa in servizio. N.B. I dati e i valori riportati sulla presente scheda sono rilevati dalle istruzioni per l'uso e la manutenzione e dalle dichiarazioni di conformità

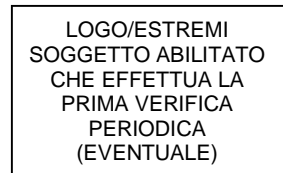

**Fune di sollevamento:**

Numero dei tratti portanti: ..... Diametro: .....  
Carico di rottura minimo garantito (daN): ..... Classe di resistenza (daN/mm<sup>2</sup>) .....  
Formazione: ..... Diametro fili (mm): .....

**Catene di sollevamento<sup>1</sup>:**

Larghezza maglia (mm): ..... L maglia (mm): ..... Diametro (mm): .....  
Carico di rottura minimo garantito (daN): .....  
Dispositivi di sicurezza installati: .....

**Note:**

Attrezzatura di lavoro immessa in servizio in assenza di disposizioni legislative e regolamentari o antecedentemente all'emanazione di norme legislative e regolamentari di recepimento delle direttive comunitarie (es. D.P.R. 459/96).

**Documentazione:**

Dichiarazione CE di conformità ..... data: .....

La macchina è dotata di:

Istruzioni per l'uso rev. N°

Registro di controllo

Dichiarazione di corretta installazione (eventuale)

Luogo e data: .....

**Verificatore  
Nome, Cognome e Qualifica**

Firma

<sup>1</sup> Dati da riportare ove rilevabili

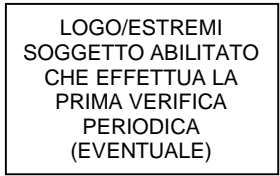

SCHEDA TECNICA PER IMPIANTI SOLLEVAMENTO MATERIALI

GRU MOBILE:

- AUTOGRU
GRU per AUTOCARRO

Matricola INAIL¹:.....

Ragione sociale del fabbricante: .....

Ragione sociale dell'installatore: .....

Ragione sociale del proprietario: .....

Dati identificativi della gru:

Tipo: .....

Modello: .....

Numero di fabbrica: .....

Anno di costruzione: .....

Portata massima nominale (kg) .....

Data/numero di revisione delle istruzioni per l'uso: .....

Comunicazione di messa in servizio all'INAIL di .....

in data: .....

Posizionamento della gru:

- retrocabina retrocassone su scarrabile

Autocarro:

Marca Costruttore Tipo .....

N° Telaio: .....

Scarrabile:

Costruttore: N. fabbrica .....

Stabilizzatori principali: estraibili fissi

Stabilizzatori supplementari: estraibili fissi

Scartamento stabilizzatori principali (m) scartamento stabilizzatori supplementari (m) .....

Interasse (m) .....

Distanza stabilizzatori principali dall'asse ruote (m): .....

Reazione max sugli stabilizzatori (daN): .....

N. sfili idraulici: .....

N. sfili manuali: .....

Caratteristiche principali della gru:

Organo/i di presa: .....

Posto di manovra: .....

Radiocomando (marca, tipo, n, di fabbrica): .....

¹ Da assegnare da parte dell'INAIL all'atto della comunicazione della messa in servizio. N.B. I dati e i valori riportati sulla presente scheda sono rilevati dalle istruzioni per l'uso e la manutenzione e dalle dichiarazioni di conformità

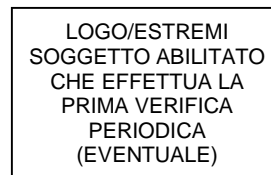

**Fune di sollevamento<sup>1</sup>:**

Numero dei tratti portanti: ..... Diametro(mm): .....  
 Carico di rottura minimo garantito (daN) : ..... Classe di resistenza (daN): .....  
 N° trefoli: ..... Composizione: ..... Diametro fili esterni (mm): .....

**Componenti aggiuntivi:**

Accessori (prolunghe, braccio articolato supplementare, verricello, ecc.): .....  
 .....  
 Attrezzature intercambiabili: .....  
 .....

**Diagramma delle portate<sup>2</sup>:**

Portata Kg						
Distanza (m)						

(Allegare eventuale copia del diagramma delle portate e dell'area di manovra)

**Dispositivi di sicurezza installati:**.....  
 .....

**Note:** .....  
 .....

Attrezzatura di lavoro immessa in servizio in assenza di disposizioni legislative e regolamentari o antecedentemente all'emanazione di norme legislative e regolamentari di recepimento delle direttive comunitarie (es. D.P.R. 459/96).

**Documentazione:**

Dichiarazione CE di conformità ..... data .....

La macchina è dotata di:

- Istruzioni per l'uso rev. N° .....
- Registro di controllo
- Dichiarazione di corretta installazione (eventuale)

Luogo e data:.....

**Verificatore  
 Nome, Cognome e Qualifica**

Firma

<sup>1</sup> Dati da riportare ove rilevabili.

<sup>2</sup> Per eventuali altre configurazioni vedere le istruzioni per l'uso

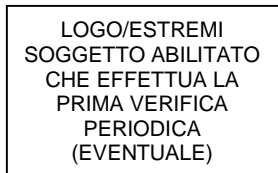

**SCHEDA TECNICA PER APPARECCHI E IMPIANTI DI SOLLEVAMENTO MATERIALI**

**GRU TRASFERIBILE**

- A TORRE
- A CAVALLETTO PER EDILIZIA

Matricola INAIL<sup>1</sup>: .....

**Ragione sociale del fabbricante:**  
 .....  
 .....

**Ragione sociale del proprietario:**  
 .....  
 .....

**Dati identificativi della gru:**

Tipo: .....

Modello: .....

Numero di fabbrica: .....

Anno di costruzione: .....

Portata massima nominale (kg): .....

Data/numero di revisione delle istruzioni per l'uso: .....

Comunicazione di messa in servizio all'INAIL di in data .....

**Descrizione sommaria della gru:**

.....  
 .....

Tipo di installazione (in postazione fissa o scorrevole): .....

Tipo di rotazione:  in basso  in alto

**Caratteristiche principali della gru:**

Altezza massima utile del gancio da terra (m): ..... Lunghezza del braccio (m) .....

Zavorra di base costituita da: ..... Peso totale (kg): .....

Contrappeso costituito da: ..... Peso totale (kg): .....

Reazione max sugli appoggi (daN): .....

Gancio: ..... Classe .....

Posto di manovra: .....

Radiocomando (marca, tipo, n° di fabbrica): .....

Componenti aggiuntivi (accessori, attrezzature intercambiabili)

.....  
 .....

<sup>1</sup> Da assegnare da parte dell'INAIL all'atto della comunicazione della messa in servizio. N.B. I dati e i valori riportati sulla presente scheda sono rilevati dalle istruzioni per l'uso e la manutenzione e dalle dichiarazioni di conformità



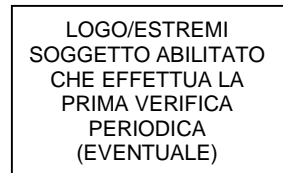

**Gruppo di sollevamento:**

Argano: .....  
 Carrello: Scartamento (mm): .....interasse (mm): .....Diametro ruote (mm):.....

**Basamento:** Scartamento (mm): .....Interasse(mm): .....

**Fune di sollevamento<sup>1</sup>:**

Numero dei tratti portanti: ..... Diametro(mm): .....  
 Carico di rottura minimo garantito (daN): ..... Classe di resistenza (daN): .....  
 N° trefoli: ..... Composizione..... Diametro fili esterni (mm):.....

**Diagramma delle portate<sup>2</sup>:**

Portata Kg						
Distanza (m)						

(Allegare eventuale copia del diagramma delle portate e dell'area di manovra)

**Dispositivi di sicurezza installati:** .....  
 .....

**Note** .....  
 .....

Attrezzatura di lavoro immessa in servizio in assenza di disposizioni legislative e regolamentari o antecedentemente all'emanazione di norme legislative e regolamentari di recepimento delle direttive comunitarie (es. D.P.R. 459/96).

**Documentazione:**

Dichiarazione CE di conformità ..... data: .....  
 La macchina è dotata di:  
 Istruzioni per l'uso rev. N° .....  
 Registro di controllo  
 Dichiarazione di corretta installazione (eventuale)

Luogo e data:.....

**Verificatore**  
**Nome, Cognome e Qualifica**

Firma

<sup>1</sup> Dati da riportare ove rilevabili.

<sup>2</sup> Per eventuali altre configurazioni vedere le istruzioni per l'uso

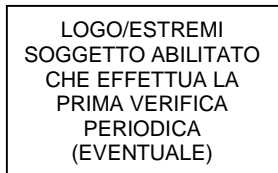

**SCHEDA TECNICA PER IDROESTRATTORI**

**IDROESTRATTORE:**

- A CARICA CONTINUA
- A CARICA DISCONTINUA
- CON IMPIEGO DI SOLVENTI O MISCELE ESPLOSIVE

**Matricola INAIL<sup>1</sup>:**.....

**Ragione sociale del fabbricante:** .....

**Ragione sociale del proprietario:** .....

**Dati identificativi della gru:**

Tipo:.....

Modello: .....

Numero di fabbrica: .....

Anno di costruzione: .....

Carica massima nominale (kg): .....

Velocità massima di rotazione (giri/min): .....

Date/numero di revisione delle istruzioni per l'uso: .....

Comunicazione di messa in servizio all'INAIL di .....

in data: .....

**Descrizione sommaria dell'idroestrattore:**

.....

**Tipologia di prodotto in lavorazione:** .....

**Paniere**

N° identificativo del panier: .....

Diametro esterno (mm): ..... Diametro interno (mm):.....

Spessore del mantello (mm): .....

Spessore del fondo inferiore (mm): ..... Altezza del panier (mm):.....

Diametro bocca superiore (mm): .....

Diametro fori e schematizzazione del tipo di foratura: .....

Albero (misure e descrizione): .....

Freno (misure e descrizione): .....

<sup>1</sup> Da assegnare da parte dell'INAIL all'atto della comunicazione della messa in servizio. N.B. I dati e i valori riportati sulla presente scheda sono rilevati dalle istruzioni per l'uso e la manutenzione e dalle dichiarazioni di conformità

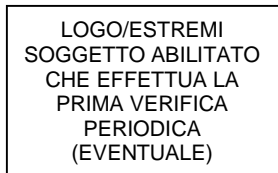

**Involucro esterno:**

Diametro esterno (mm): .....  
Diametro bocca (mm): .....  
Dispositivo di blocco del coperchio: .....  
.....  
.....

**Sistema di collegamento alla parte strutturale dell'edificio :** .....  
.....  
.....

**Dispositivi di sicurezza Installati:** .....  
.....  
.....

**Note:** .....  
.....  
.....

Attrezzatura di lavoro immessa in servizio in assenza di disposizioni legislative e regolamentari o antecedentemente all'emanazione di norme legislative e regolamentari di recepimento delle direttive comunitarie (es. D.P.R. 459/96).

**Documentazione:**

Dichiarazione CE di conformità: ..... data: .....  
La macchina è dotata di:  
 Istruzioni per l'uso rev. N° .....  
 Dichiarazione di corretta installazione (eventuale)

Luogo e data: .....

**Verificatore**  
**Nome, Cognome e Qualifica**  
  
Firma

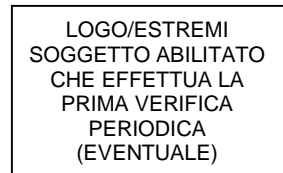

**SCHEDA TECNICA PER PIATTAFORMA DI LAVORO AUTOSOLLEVANTE SU COLONNA**

**Matricola INAIL<sup>1</sup>:**.....

**Ragione sociale del fabbricante:** .....

**Ragione sociale del proprietario:** .....

**Dati identificativi della piattaforma di lavoro autosollevante su colonne:**

Monocolonna                       Bicolonna                       Altro .....

Tipo .....

Modello: .....

Numero di fabbrica: .....

Anno di costruzione; .....

Carico nominale comprese le persone (kg) .....

Data/numero di revisione delle istruzioni per l'uso: .....

Comunicazione di messa in servizio all'INAIL di .....

in data: .....

Certificazione N° ..... rilasciata da:..... N° O. N.....

**Caratteristiche principali della piattaforma di lavoro autosollevante su colonne:**

Colonna/e: Tipo (tubolare, a traliccio, ecc.) .....

Descrizione (tipo di sezione): .....

Stabilizzatori: Tipo (a vite, ad azionamento idraulico, ecc.) .....

Pressione di appoggio al suolo (daN/cm<sup>2</sup>): .....

**Caratteristiche dimensionali della piattaforma:**

Lunghezza piattaforma (m) .....

Larghezza piattaforma (m) .....

Lunghezza max parti a sbalzo (m) .....

Max altezza di sollevamento (colonnare ancorate) .....

Distanza massima tra gli ancoraggi .....

Descrizione Gruppo di sollevamento (motore, riduttore, pignone) .....

Velocità di sollevamento (m/min) .....

Potenza installata (motori elettrici) (kW) .....

**Tipo di comandi:** .....

Ubicazione comandi .....

**Accesso alla piattaforma:**

Tipo: .....

Dispositivi di sicurezza sulle porte di accesso: .....

**Dispositivi di sicurezza installati:** .....

**Sistemi di livellamento della piattaforma:**

**Note:** .....

<sup>1</sup> Da assegnare da parte dell'INAIL all'atto della comunicazione della messa in servizio. N.B. I dati e i valori riportati sulla presente scheda sono rilevati dalle istruzioni per l'uso e la manutenzione e dalle dichiarazioni di conformità

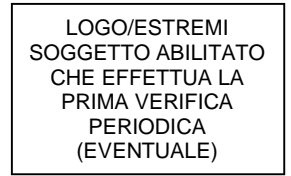

Attrezzatura di lavoro immessa in servizio in assenza di disposizioni legislative e regolamentari o antecedentemente all'emanazione di norme legislative e regolamentari di recepimento delle direttive comunitarie (es. D.P.R. 459/96).

**Documentazione:**

Dichiarazione CE di conformità; ..... data:.....

La macchina è dotata di:

- Istruzioni per l'uso rev. N° .....
- Registro di manutenzione
- Dichiarazione di corretta installazione (eventuale)

Luogo e data: .....

**Verificatore**  
**Nome, Cognome e Qualifica**

Firma

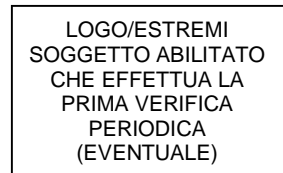

**SCHEDA TECNICA PER APPARECCHI E IMPIANTI DI SOLLEVAMENTO PERSONE**

**PONTE MOBILE SVILUPPABILE**

**Matricola INAIL<sup>1</sup>:**.....

**Ragione sociale del fabbricante:** .....

**Ragione sociale del proprietario:** .....

**Dati identificativi:**

Gruppo A       Gruppo B       Tipo 1       Tipo 2       Tipo 3 (rif. EN 280 punto 1.4)  
Tipo: ..... Modello:..... N.F. .... Anno di costruzione:.....  
Portata nominale (kg): ..... N° persone: .....  
Data/numero di revisione delle istruzioni per l'uso: .....  
Comunicazione di messa in servizio all'INAIL di .....  
in data: .....  
Certificazione N° .....  
..... rilasciata da: ..... N° O.N.....

**Descrizione sommaria del ponte mobile sviluppabile:**

.....  
.....  
.....

**Caratteristiche principali del ponte sviluppabile:**

**Stabilizzatori:**

Stabilizzatori principali:                       estraibili                       fissi  
Stabilizzatori supplementari:                       estraibili                       fissi  
Scartamento stabilizzatori principali (m) ..... scartamento stabilizzatori supplementari (m) ..... ;  
interasse (m) .....  
Distanza stabilizzatori principali dall'asse ruote (m): .....  
Reazione sugli appoggi (daN) : .....

**Caratteristiche dimensionali della piattaforma/navicella:**

Settore di lavoro (gradi): .....  
Limitazione del settore di lavoro tramite: .....  
Numero di telaio del veicolo:.....  
Posti di manovra: .....

**Tipo di comandi:** .....

Radiocomando (eventuale) (marca, modello, N.F.) .....  
Dispositivi di sicurezza installati: .....

**Tipo di sviluppo con caratteristiche principali (funi, catene, idraulico, misto):** .....

**Tipo di livellamento della navicella:** .....

**Ponte sviluppabile derivato dalla variazione della modalità di utilizzo di gru su autocarro:**

Marca gru: ..... Modello: ..... N.F.: ..... Matr. INAIL .....

<sup>1</sup> Da assegnare da parte dell'INAIL all'atto della comunicazione della messa in servizio. N.B. I dati e i valori riportati sulla presente scheda sono rilevati dalle istruzioni per l'uso e la manutenzione e dalle dichiarazioni di conformità



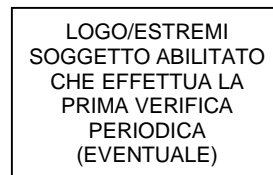

**Note**.....  
.....  
.....

Attrezzatura di lavoro immessa in servizio in assenza di disposizioni legislative e regolamentari o antecedentemente all'emanazione di norme legislative e regolamentari di recepimento delle direttive comunitarie (es. D.P.R. 459/96).

**Documentazione:**

Dichiarazione CE di conformità:..... data: .....

La macchina è dotata  
 Istruzioni per l'uso rev.

- Registro di controllo
- Dichiarazione di corretta installazione (eventuale)

Luogo e data: .....

**Verificatore**  
**Nome, Cognome e Qualifica**

Firma

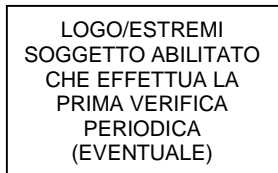

**SCHEDA TECNICA PER PONTEGGI SOSPESI MOTORIZZATI**

**PONTEGGIO SOSPESO MOTORIZZATO**

**Matricola INAIL<sup>1</sup>:**.....

**Ragione sociale del fabbricante** .....

**Ragione sociale del datore di lavoro:** .....

**Identificazione del ponteggio sospeso motorizzato:**

Tipo: .....

Modello: .....

Numero di fabbrica .....

Anno di costruzione: .....

Carico massimo ..... kg (comprese n ..... persone) indicato sulla targhetta della casa costruttrice.

Comunicazione di messa in servizio all'INAIL di .....  
in data .....

**Caratteristiche principali del ponteggio sospeso motorizzato:**

Descrizione sommaria: .....

Materiale ..... lunghezza ..... mm .....

Tamburo liscio scanalato  
diametro ..... mm

Franco delle flange a fune completamente avvolta ..... mm.

Coppie di riduzione e tipo di ingranaggi (compilare se esistono) .....

Dispositivo di comando (descrizione) .....

Fune: tipo ..... composizione .....

diametro fune ..... mm. diametro fili elementari ..... mm. Kr ..... N/rnm<sup>2</sup>

carico di rottura della fune ..... kg.

coefficiente di sicurezza K = .....

Rapporto: diametro tamburo diametro fune .....

Tipo di attacco della fune al tamburo: .....

Tipo di attacco della fune alla trave di sostegno .....

Telaio: materiale e composizione .....

Fissaggio dell'organo al telaio .....

Ancoraggio del telaio al ponte .....

**Dispositivi di sicurezza installati:** .....

<sup>1</sup> Da assegnare da parte dell'INAIL all'atto della comunicazione della messa in servizio.

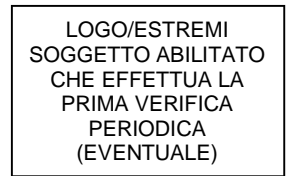

.....  
**Note:** .....  
.....

**Documentazioni:**  
Dichiarazione CE di conformità:..... data .....  
Istruzioni di uso ..... Data/numero di revisione .....  
Registro di controllo .....  
Dichiarazione di corretta installazione (eventuale) .....

Luogo e data: .....

**Verificatore  
Nome, Cognome e Qualifica**

Firma

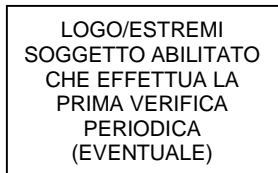

**SCHEDA TECNICA PER SCALE AEREE AD INCLINAZIONE VARIABILE**

**SCALA AREA AD INCLINAZIONE VARIABILE:**

**Matricola INAIL<sup>1</sup>:**.....

**Ragione sociale del fabbricante:** .....

**Ragione sociale del proprietario:** .....

**Dati identificativi:**

Tipo: ..... Modello: ..... N.F.: ..... Anno di costruzione: .....  
 Sviluppo massimo ..... m. Portata nominale kg: ..... (compreso n..... persone).  
 Comunicazione di messa in servizio all'INAIL di .....  
 in data: .....

**Caratteristiche principali della scala aerea ad inclinazione variabile:** .....

Descrizione sommaria del tipo e del funzionamento della scala: .....

Scartamento ruote (sui piani medi) ..... mm.  
 Altezza dal suolo del piolo superiore, al massimo sviluppo ed alla massima inclinazione della scala ..... m.  
 Peso della scala completa ..... kg.

Tronchi	Lunghezza dei tronchi	Dimensioni in mm					Pioli	Scatole di incastro di tronchi (ricoprimenti)
		Lunghezza utile dei pioli	Montanti	Tiranti	Saetta	Perni		Sezioni/Lunghezza
1° (fisso)								
2°								
3°								
4°								
5°								
6°								

**Verricello di sollevamento.**

Diametro del tamburo ..... mm.  
 Funi: materiale ..... diametro ..... mm.  
 Attacchi: tipo .....  
 Ingranaggi: coppie e tipo .....  
 Dispositivo contro l'abbassamento accidentale della volata .....  
 Arresto al massimo sollevamento .....

**Verricello di sviluppo:**

Diametro del tamburo ..... mm.  
 Funi: materiale ..... diametro ..... mm.  
 Attacchi: tipo .....  
 Ingranaggi: coppie e tipo .....  
 Dispositivo contro il rientro accidentale della volata .....  
 Arresto al massimo sviluppo, tipo .....

**Altri dispositivi di sicurezza installati:** .....

<sup>1</sup> Da assegnare da parte dell'INAIL all'atto della comunicazione della messa in servizio. N.B. I dati e i valori riportati sulla presente scheda sono rilevati dalle istruzioni per l'uso e la manutenzione e dalle dichiarazioni di conformità.

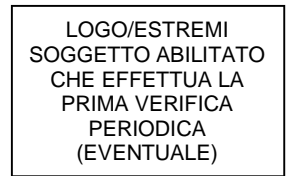

**Note:** .....

Attrezzatura di lavoro immessa in servizio in assenza di disposizioni legislative e regolamentari o antecedentemente all'emanazione di norme legislative e regolamentari di recepimento delle direttive comunitarie (es. D.P.R. 459/96).

**Documentazione:**

Dichiarazione CE di conformità: .....data:.....

La macchina è dotata di:

Istruzioni per l'uso rev. N° .....

Luogo e data: .....

**Verificatore  
Nome, Cognome e Qualifica**

Firma

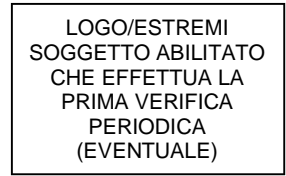

**SCHEDA TECNICA PER MACCHINA AGRICOLA RACCOGLIFRUTTA**

**MACCHINA AGRICOLA RACCOGLIFRUTTA**

**Matricola INAIL<sup>1</sup>:**.....

**Ragione sociale del fabbricante:**

.....

**Ragione sociale del proprietario:**

.....

**Dati identificativi:**

Tipo:.....Modello: ..... N.F. : ..... Anno di costruzione: .....

Carico massimo totale kg: ..... cosi ripartito

kg.....(compres ..... person .....) su ogni piattaforma estraibile del palco

kg.....(compres ..... person .....) su ogni piattaforma estraibile dei palco

Peso in ordine di marcia kg: .....

Carreggiata: anteriore cm ..... posteriore cm: .....

Dimensioni dei cerchi ruota e caratteristiche dei pneumatici: .....

Data/numero di revisione delle istruzioni per l'uso: .....

Comunicazione di messa in servizio all'INAIL di .....

in data: .....

Certificazione CE (se applicabile) N° ..... rilasciata da: ..... N° O. N .....

**Descrizione sommaria della macchina agricola raccoglifrutta:**

.....

Macchina semovente/trainata dotata di:

palco .....con sollevamento a.....

ed azionamento .....

palco .....con sollevamento e.....

ed azionamento .....

Piattaforme estraibili (Indicare le dimensioni o lo sbalzo massimo): .....

Sollevatore anteriore cassoni (tipo e portata): .....

Sollevatore posteriore cassoni (tipo e portata) .....

Motore marca ..... tipo .....

Alimentazione ..... potenza .....

Velocità di lavoro (m/s): .....

Velocità di trasferimento (m/s) .....

Pressione di taratura del circuito di sollevamento (kPa) .....

Tipo di comandi (al posto di guida e sulle piattaforme elevabili): .....

Ubicazione dei dispositivi di comando di arresto di emergenza: .....

Dispositivi di protezione contro la discesa accidentale dei palco elevabile .....

Dispositivi di sicurezza contro lo schiacciamento ed il cesoiamento .....

Dispositivi di sicurezza contro il sovraccarico (se presenti) .....

<sup>1</sup> Da assegnare da parte dell'INAIL all'atto della comunicazione della messa in servizio. N.B. I dati e i valori riportati sulla presente scheda sono rilevati dalle istruzioni per l'uso e la manutenzione e dalle dichiarazioni di conformità.



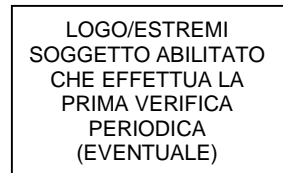

Dispositivi per impedire la marcia con palco fuori dalla posizione di riposo a velocità superiore a quella di lavoro .....

Dispositivi per impedire il moto dei palchi durante la marcia a velocità di trasferimento .....

**Altri dispositivi di sicurezza installati:** .....

**Note** .....

Attrezzatura di lavoro immessa in servizio in assenza di disposizioni legislative e regolamentari e antecedentemente alla emanazione di norme legislative e regolamentari di recepimento delle direttive comunitarie (es. D.P.R. 459/96).

**Documentazione:**

Dichiarazione CE di conformità ..... data:.....

La macchina è dotata di:

Istruzioni per l'uso rev. N° .....

Registro di controllo

Luogo e data: .....

**Verificatore**  
**Nome, Cognome e Qualifica**

Firma

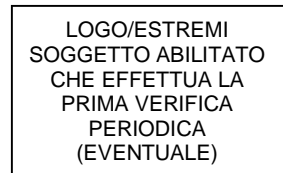

**VERBALE D VERIFICA PERIODICA**  
(D.Lgs. 81/2008 art. 71 comma 11 e Allegato VII)

Il giorno ..... il sottoscritto.....

ha provveduto alla:

- prima verifica periodica
- verifica periodica (successiva alla prima)

del/della:

- ponte mobile sviluppabile
- carro raccogli frutta
- ascensore/montacarichi da cantiere
- ponte sospeso e relativi argani
- scala aerea ad inclinazione variabile
- gru .....
- carrello semovente a braccio telescopico
- piattaforma autosollevante su colonne
- idroestrattore

tipo ..... matr.....

marca..... mod ..... nr. Fabbrica: .....

installato/utilizzato nel cantiere/stabilimento della Ditta .....

Comune ..... Via..... n .....

ed ha rilevato quanto segue

1) Condizioni generali di conservazione e manutenzione: .....

2) Esame degli organi principali .....

3) Comportamento durante le prove di funzionamento dell'apparecchio e dei dispositivi di sicurezza .....

4) Configurazione e dati tecnici rilevati al momento della verifica: .....

5) Osservazioni: .....

**ESITO DELLA VERIFICA**

In base a quanto rilevato ed al risultato delle prove eseguite di cui al presente verbale, lo stato di funzionamento e di conservazione della suddetta attrezzatura di lavoro:

- risulta adeguato ai fini della sicurezza
- non risulta adeguato ai fini della sicurezza, per i seguenti motivi:

.....  
.....  
.....

Luogo e data: .....

**Verificatore**  
**Nome, Cognome e Qualifica**

Firma

.....

Firma del datore di lavoro o suo rappresentante

.....

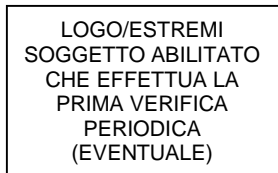

**SCHEDA TECNICA PER ATTREZZATURE A PRESSIONE**

**ATTREZZATURA A PRESSIONE**

Matricola INAIL<sup>1</sup>:.....

Ragione sociale del fabbricante: .....

Ragione sociale del proprietario: .....

Luogo di installazione: .....

Descrizione dell'attrezzatura: .....

**Dati identificativi:**

N.F.:..... Anno di costruzione:.....

Comunicazione di messa in servizio all'INAIL di.....

in data: .....

**DATI RELATIVI ALLA CERTIFICAZIONE**

Certificazione N°	Rilasciata da	Numero O. N.
Tabella di appartenenza - All. II PED	PS x V bar x litri PS x DN bar	Categoria di rischio
Non facente parte di insieme	Facente parte dell'insieme n.f.: .....	<input type="checkbox"/> attrezzatura marcata CE <input type="checkbox"/> attrezzatura non marcata CE ed omologata ISPEL; <input type="checkbox"/> attrezzatura non marcate CE e garantita dalla marcatura CE dell'insieme.

**DATI TECNICI**

Camera	PS (bar)	TS (°C)	Fluido			V (l)	DN
			Natura	Stato	Gruppo		
Capacità totale							

**Dispositivi di protezione installati**

**Accessori di sicurezza:** Valvole di sicurezza, dischi di rottura, ecc.....

<sup>1</sup> Da assegnare da parte dell'INAIL all'atto della comunicazione della messa in servizio. N.B. I dati e i valori riportati sulla presente scheda sono rilevati dalle istruzioni per l'uso e la manutenzione e dalle dichiarazioni di conformità.

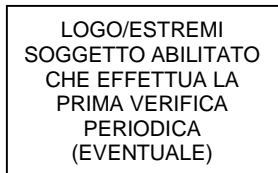

Dispositivi di controllo: *Manometri, termometri, indicatori di livello, ecc* .....

Dispositivi di regolazione: *Pressostati, termostati. ecc* .....

**Componenti in scorrimento viscoso o a fatica oligociclica**

L'attrezzatura ha componenti soggetti a scorrimento viscoso o a fatica oligociclica, vedere elenco allegato

Note: .....

Attrezzatura di lavoro immessa in servizio in assenza di disposizioni legislative e regolamentari o antecedentemente all'emanazione di norme legislative e regolamentari di recepimento delle direttive comunitarie.

**Documentazione attrezzatura:**

Dichiarazione CE di conformità rilasciata in data: .....

Istruzioni di uso ..... Data/numero di revisione .....

Registro di manutenzione .....

Dichiarazione di corretta installazione (eventuale) .....

Schema P& I

Disegni

Relazione Tecnica

Documentazione relativa ai dispositivi di sicurezza (Dichiarazioni CE di conformità, Certificati taratura, Dimensionamento, ecc.), indicare quale

altro

Luogo e data: .....

**Verificatore  
Nome, Cognome e Qualifica**

Firma

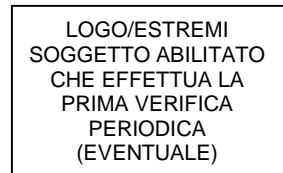

**SCHEDA TECNICA PER ATTREZZATURE A PRESSIONE**

**INSIEME A PRESSIONE**  
**immatricolato come unica unità indivisibile**

**Matricola INAIL<sup>1</sup>:**.....

**Ragione sociale del fabbricante:** .....

**Ragione sociale del proprietario** .....

**Luogo di installazione:** .....

**Descrizione dell'insieme:**  
 .....  
 .....

**Dati identificativi:**  
 N.F.:..... Anno di costruzione: .....  
 Comunicazione di messa in servizio all'INAIL di .....  
 in data: .....

**DATI RELATIVI ALLA CERTIFICAZIONE**

Certificazione N°	rilasciata da	Numero O N
Tabella di appartenenza - ALL. II PED	PS x V bar x litri PS x DN bar dell'attrezzatura più pericolosa	Categoria di rischio

**CARATTERISTICHE TECNICHE DELL'INSIEME**

Tipologia	Press. Ammiss. MAX (bar)	Temperatura ammiss. (°C)		FLUIDO			VOLUME (litri) max	DN (-) max
		MIN	MAX	natura	stato	gruppo		

**Attrezzature e accessori componenti l'insieme**

Tipologia dell'attrezzatura	NF o matricola	Valutazione di conformità			Accessori di sicurezza
		Con marcatura CE	Senza marcatura CE	Attrezzatura omologata ISEPSL	
1)					
2)					
3)					
4)					
5)					
6)					
7)					
8)					
9)					
10)					

<sup>1</sup> Da assegnare da parte dell'INAIL all'atto della comunicazione della messa in servizio. N.B. I dati e i valori riportati sulla presente scheda sono rilevati dalle istruzioni per l'uso e la manutenzione e dalle dichiarazioni di conformità.

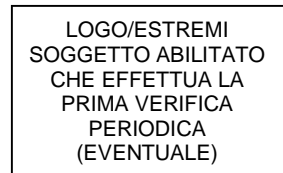

**Altri dispositivi di protezione installati**

**Accessori di sicurezza:** *Valvole sicurezza, dischi di rottura, ecc.*.....  
.....

**Dispositivi di controllo:** *Manometri, termometri, indicatori di livello, ecc* .....  
.....

**Dispositivi di regolazione:** *Pressostati, termostati. ecc.*.....  
.....

**Componenti in scorrimento viscoso o a fatica oligociclica**

L'attrezzatura ha componenti soggetti a scorrimento viscoso o a fatica oligociclica, vedere elenco allegato

**Note:** ..  
.....  
.....

Attrezzatura di lavoro immessa in servizio in assenza di disposizioni legislative e regolamentari o antecedentemente all'emanazione di norme legislative e regolamentari di recepimento delle direttive comunitarie.

**Documentazione attrezzatura:**

- Dichiarazione CE di conformità rilasciata in data: .....
- Istruzioni di uso ..... Data/numero di revisione .....
- Registro di manutenzione .....
- Dichiarazione di corretta installazione (eventuale) .....
- Schema P& I
- Disegni
- Relazione Tecnica
- Documentazione relativa ai dispositivi di sicurezza (Dichiarazioni CE di conformità, Certificati taratura, Dimensionamento, ecc.), indicare quale:  
.....  
.....
- altro

Luogo e data: .....

**Verificatore  
Nome, Cognome e Qualifica**

Firma

.....



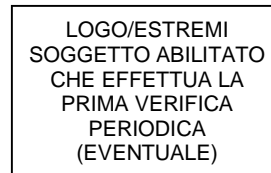

**VERBALE DI VERIFICA PERIODICA**  
(D.Lgs. 81/2008 art 71 comma 11 e Allegato VII)

Il giorno ..... Il sottoscritto .....

ha provveduto alla:

- La prima delle verifiche periodiche
- La verifica di funzionamento
- La verifica di visita interna per generatori di vapore
- La verifica di integrità

del/della:

- attrezzatura a pressione
- insieme a pressione

tipo ..... matr .....

fabbricante ..... mod. .... nr Fabbrica..... nr. Matricola .....

installato/utilizzato nel cantiere/stabilimento della Ditta .....

Comune ..... Via..... n. ....

ed ha rilevato quanto segue:

**1) Configurazione e dati tecnici rilevati al momento della verifica:**

Attrezzature/camere	N.F.	PS (bar)	P <sub>esercizio</sub> (bar)	TS (°C)	T <sub>esercizio</sub> (°C)	Fluido		
						Natura	Stato	Gruppo

Breve descrizione del funzionamento/processo dell'attrezzatura/insieme  
.....

Generatori di vapore

- È verificata la rispondenza dei parametri dell'acqua di alimento con quanto richiesto nelle istruzioni per l'uso, o nelle norme applicabili
- È presente il conduttore abilitato Sig ..... Abilitazione n ..... Rilasciata il .....

Impianti di riscaldamento centralizzati con generatore di calore di potenzialità superiore a 116 kW (per periodica o prima periodica)

- Gli impianti rispettano, qualora non certificati come insieme, le prescrizioni della Raccolta R dell'ISPESL

**2) Regolarità e della funzionalità dei dispositivi di protezione:**

Accessori di sicurezza: Valvole di sicurezza, dischi di rottura, ecc.

(Indicare marca, modello, certificazione/omologazione, taratura, criteri di scelta, conformità alle istruzioni uso, verifica di funzionalità, verifica che lo scarico dei dispositivi di sicurezza non arrechi danni)

.....

.....

Dispositivi di controllo: Manometri, termometri, indicatori di livello, ecc

(Indicare marca, modello, certificazione/omologazione, fondo scala, criteri di scelta, conformità alle istruzioni uso, verifica di funzionalità)

.....

.....

Dispositivi di regolazione: Pressostati, termostati, ecc.

(Indicare marca, modello, certificazione/omologazione, taratura, criteri di scelta, conformità alle istruzioni uso, verifica di funzionalità)

.....

.....

altri accessori rilevanti.

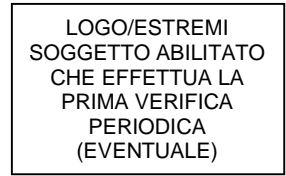

Mezzi di alimentazione (per generatori di vapore)
(Indicare marca, modello, certificazione/omologazione, portata, prevalenza, criteri di scelta, conformità alle istruzioni uso, verifica di funzionalità)

valvole di intercettazione
(Indicare marca, modello, criteri di scelta, conformità alle istruzioni uso, piombatura)

Ecc.

3) Stato di conservazione

Verifica per visita interna per generatori di vapore

L'esame visivo delle parti del generatore accessibili ed ispezionabili, tanto internamente che esternamente ha rilevato quanto segue

Sono stati eseguiti ulteriori esami e prove, da personale adeguatamente qualificata incaricato dal datore di lavoro, al fini di accertare la permanenza delle condizioni di stabilità per la sicurezza dell'esercizio del generatore dei stesso Indicare quali

Verifica di integrità di insiemi

- esame visivo eseguito dall'esterno
esame visivo eseguito dall'interno
esame spessimetrico
altre eventuali prove, indicare quali

- prova idraulica (valore di pressione)
prova pneumatica (valore di pressione)

Verifica di integrità di tubazioni

prove non distruttive eseguite

Lo stato di conservazione risulta

4) Osservazioni:

ESITO DELLA VERIFICA

In base a quanto rilevato ed al risultato delle prove eseguite di cui al presente verbale,

- lo stato di funzionamento
lo stato di conservazione

della suddetta attrezzatura/insieme.

- risulta adeguato ai fini della sicurezza
non risulta adeguato ai fini della sicurezza, per i seguenti motivi:

Luogo e data

Verificatore
Nome, Cognome e Qualifica
Firma

Firma del datore di lavoro o suo rappresentante
Firma

Table with 3 columns: Data della prossima verifica di funzionamento, Data della prossima verifica d'integrità, Data della verifica per visita interna (per generatori di vapore)

Nota per la compilazione: la prima delle verifiche periodiche e per la verifica di funzionamento fare riferimento ai punti 1) e 2) e 4). Per le verifiche per visita interna e d'integrità fare riferimento al punto 3) e 4).

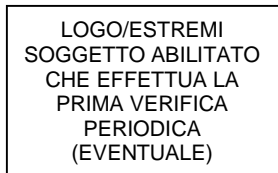

**VERBALE DI VERIFICA PERIODICA**  
(D.Lgs. N. 81/2008 art. 71 comma 11 e Allegato VII)

Il giorno ..... il sottoscritto .....

ha provveduto alla:

- prima delle verifiche periodiche
- verifica periodica (successiva alla prima)

dell'impianto centrale di riscaldamento ad acqua calda matr .....

installatore .....

Installato nello stabilimento della Ditta .....

Comune ..... Via ..... n .....

ed ha rilevato quanto segue.

1) Configurazione e dati tecnici rilevati al momento della verifica:

Caratteristiche dei generatori facenti parte dell'impianto						
N. d'ord.	Tipo Generatori (*)	Costruttore	Numero di fabbrica	Pressione max di esercizio (bar)	Tipo Combustibile (**)	Potenzialità del focolare (kW)
1)						
2)						
3)						
4)						
5)						
						Potenzialità globale dell'impianto

(\*) Codici: A = a tubi d'acqua; F = a tubi di fumo, G = ad elementi di ghisa, V = altri tipi

(\*\*) Codici: 1 = carbon fossile, 2 = olio combustibile, 3 = gasolio, 4 = metano, 5 = gas di città, 6 = GPL, 9 = altro tipo

Matricole dei vasi collaudati .....

.....

Impianti di riscaldamento centralizzati con generatore di calore di potenzialità superiore a 116 kW (per periodica o prima periodica)

- Gli Impianti rispettano, qualora non certificati come insiemi, le prescrizioni della Raccolta R dell'ISPESL

**2) Regolarità e della funzionalità dei dispositivi di protezione:**

Accessori di sicurezza: Valvole di sicurezza, dischi di rottura, ecc.

Dispositivi di controllo: Manometri, termometri, indicatori di livello, ecc.

Dispositivi di regolazione: Pressostati, termostati, ecc.

altri accessori rilevanti.

**3) Stato di conservazione**

Lo stato di conservazione risulta .....

**4) Osservazioni:** .....

.....

.....

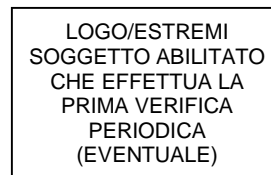

**ESITO DELLA VERIFICA**

In base a quanto rilevato ed al risultato delle prove eseguite di cui al presente verbale.

- lo stato di funzionamento
- lo stato di conservazione

del suddetto impianto:

- risulta adeguato ai fini della sicurezza
- non risulta adeguato ai fini della sicurezza, per i seguenti motivi:

Luogo e data

Verificatore

Nome, Cognome e Qualifica  
Firma

Firma del datore di lavoro o suo rappresentante  
Firma

---

---

**DECRETO INTERMINISTERIALE 13 aprile 2011****Disposizioni in attuazione dell'articolo 3, comma 3-bis, del decreto legislativo 9 aprile 2008, n. 81, come modificato ed integrato dal decreto legislativo 3 agosto 2009, n. 106, in materia di salute e sicurezza nei luoghi di lavoro.**

*Publicato sulla Gazzetta Ufficiale n.159 del 11/07/2011. Entrata in vigore dopo 180 giorni dalla pubblicazione*

IL DIRETTORE GENERALE della tutela delle condizioni di lavoro del Ministero del lavoro e delle politiche sociali  
 e  
 IL CAPO DIPARTIMENTO della prevenzione e della comunicazione del Ministero della salute  
 di concerto con  
 IL CAPO DIPARTIMENTO della Protezione civile  
 e  
 IL CAPO DIPARTIMENTO dei Vigili del Fuoco, del soccorso pubblico e della difesa civile del Ministero dell'interno

Visto l'[art. 2](#) del decreto legislativo 9 aprile 2008, n. 81, recante «Attuazione dell'art. 1 della legge 3 agosto 2007, n. 123, in materia di tutela della salute e della sicurezza nei luoghi di lavoro»;

Visto il decreto legislativo 3 agosto 2009, n. 106, recante «Disposizioni integrative e correttive del decreto legislativo 9 aprile 2008, n. 81, in materia di tutela della salute e della sicurezza nei luoghi di lavoro»;

Visto l'[art. 3, comma 3-bis](#), del decreto legislativo 9 aprile 2008, n. 81, come modificato ed integrato dal decreto legislativo 3 agosto 2009, n. 106, di seguito decreto legislativo n. 81/2008, che prevede l'emanazione di apposito decreto per l'applicazione delle norme ivi contenute nei riguardi delle cooperative sociali di cui alla legge 8 novembre 1991, n. 381, delle organizzazioni di volontariato della protezione civile, ivi compresi i volontari della Croce Rossa Italiana e del Corpo nazionale soccorso alpino e speleologico e dei volontari dei vigili del fuoco, tenendo delle particolari modalità di svolgimento delle rispettive attività;

Vista la legge 8 novembre 1991, n. 381, recante «Disciplina delle cooperative sociali»;

Vista la legge 24 febbraio 1992 n. 225, recante «Istituzione del Servizio nazionale della protezione civile» ed, in particolare, l'art. 18;

Visto il decreto legislativo 31 marzo 1998, n. 112, recante «Conferimento di funzioni e compiti amministrativi dello Stato alle regioni ed agli enti locali, in attuazione del capo I della legge n. 15 marzo 1997, n. 59, ed il particolare, gli articoli 107 e 108;

Vista la legge 21 novembre 2000, n. 353, recante «legge-quadro in materia di incendi boschivi»;

Visto il decreto-legge 7 settembre 2001, n. 343, convertito, con modificazioni, dalla legge 9 settembre 2001, n. 40

Visto il decreto del Presidente della Repubblica dell'8 febbraio 2001, n. 194, recante «Nuova disciplina della partecipazione delle organizzazioni di volontariato alle attività di protezione civile»;

Visto il decreto legislativo 30 giugno 2003, n. 196, recante «Codice in materia di protezione dei dati personali» e successive modificazioni;

Visto il decreto legislativo 8 marzo 2006, n. 139, recante «riassetto delle disposizioni relative alle funzioni ed ai compiti del Corpo nazionale dei vigili del fuoco, a norma dell'art. 11 della legge 29 luglio 2003, n. 229»;

Ritenuto di dover provvedere all'applicazione delle disposizioni del decreto legislativo n. 81/2008, alle cooperative sociali di cui alla legge 8 novembre 1991, n. 381, alle organizzazioni di volontariato della protezione civile, compresi i gruppi comunali, nonché ai volontari della Croce Rossa Italiana, del Corpo nazionale soccorso alpino e speleologico e ai volontari dei Vigili del fuoco;

Tenuto conto delle particolari modalità di svolgimento delle rispettive attività;

Ritenuto, altresì, di dover assicurare la tutela della salute e della sicurezza ai lavoratori, ai soci lavoratori e ai volontari delle cooperative sociali di cui alla legge 8 novembre 1991, n. 381, ai volontari aderenti alle organizzazioni di volontariato della protezione civile, compresi i gruppi comunali, nonché ai volontari della Croce Rossa Italiana, del Corpo nazionale soccorso alpino e speleologico e ai volontari dei vigili del fuoco, uniformemente su tutto il territorio nazionale;

Ravvisata la necessità di coniugare la tutela della salute e della sicurezza dei volontari della protezione civile con il perseguimento degli obiettivi per i quali è stato istituito il Servizio nazionale della protezione civile, ossia la tutela dell'integrità della vita, dei beni, degli insediamenti e dell'ambiente dai danni o dal pericolo di danni derivanti da calamità naturali, da catastrofi o da altri eventi calamitosi;

Considerato che le organizzazioni di volontariato della protezione civile, ai sensi dell'art. 1 della sopra richiamata legge 24 febbraio 1992, n. 225, sono strutture operative nazionali del Servizio nazionale della protezione civile;

Sentita la Commissione consultiva permanente per la salute e sicurezza sul lavoro nella seduta del 17 novembre 2010;

**Decretano:**

**Art. 1 Definizioni**

1. Ai fini e per gli effetti delle disposizioni di cui al presente decreto, si intende per:

- a) «organizzazione di volontariato della protezione civile»: ogni organismo liberamente costituito, senza fini di lucro, ivi inclusi i gruppi comunali e intercomunali di protezione civile, che svolge o promuove, avvalendosi prevalentemente delle prestazioni personali, volontarie e gratuite dei propri aderenti, attività di previsione, prevenzione e soccorso in vista o in occasione di eventi di cui all'art. 2 della legge 24 febbraio 1992, n. 225, ivi comprese le attività di cui alla legge 21 novembre 2000, n. 353, e all'art. 5-bis, comma 5 del decreto-legge 7 settembre 2001, n. 343, convertito con modificazioni dalla legge 9 novembre 2001, n. 401, nonché attività di formazione e addestramento, nelle stesse materie;
- b) «formazione»: processo educativo attraverso il quale trasferire conoscenze e procedure utili all'acquisizione di competenze per lo svolgimento in sicurezza delle attività operative, all'identificazione e alla eliminazione, o, ove impossibile, alla riduzione e alla gestione dei rischi;
- c) «informazione»: complesso di attività dirette a fornire conoscenze utili all'identificazione, alla eliminazione, o, ove impossibile, alla riduzione e alla gestione dei rischi nello svolgimento delle attività operative;
- d) «addestramento»: complesso di attività dirette a far apprendere l'uso corretto di attrezzature, macchine, impianti, dispositivi, anche di protezione individuale, nonché le misure e le procedure di intervento;
- e) «controllo sanitario»: insieme degli accertamenti medici basilari individuati anche da disposizioni delle regioni e province autonome, emanate specificatamente per il volontariato oggetto del presente decreto, finalizzati alla ricognizione delle condizioni di salute, quale misura generale di prevenzione nell'ambito delle attività di controllo sanitario nello specifico settore, fatto salvo quanto specificato al successivo [art. 5](#) in materia di sorveglianza sanitaria.

### **Art. 2 Campo di applicazione**

1. Le norme in materia di salute e sicurezza sul lavoro di cui al decreto legislativo n. 81/2008 sono applicate tenendo conto delle particolari esigenze che caratterizzano le attività e gli interventi svolti dai volontari della protezione civile, dai volontari della Croce Rossa Italiana e del Corpo nazionale soccorso alpino e speleologico e dai volontari dei vigili del fuoco quali:
- necessità di intervento immediato anche in assenza di preliminare pianificazione;
  - organizzazione di uomini, mezzi e logistica, improntata a carattere di immediatezza operativa;
  - imprevedibilità e indeterminatezza del contesto degli scenari emergenziali nei quali il volontario viene chiamato ad operare tempestivamente e conseguente impossibilità pratica di valutare tutti i rischi connessi secondo quanto disposto dagli [articoli 28](#) e [29](#) del decreto legislativo n. 81/2008;
  - necessità di derogare, prevalentemente per gli aspetti formali, alle procedure ed agli adempimenti riguardanti le scelte da operare in materia di prevenzione e protezione, pur osservando ed adottando sostanziali e concreti criteri operativi in grado di garantire la tutela dei volontari e delle persone comunque coinvolte.
2. L'applicazione delle disposizioni del presente decreto non può comportare, l'omissione o il ritardo delle attività e dei compiti di protezione civile, connessi agli eventi di cui alla legge 24 febbraio 1992, n. 225 e alla legge 21 novembre 2000, n. 353 e all'art. 5-bis, comma 5 del decreto-legge 7 settembre 2001, n. 343, convertito con modificazioni dalla legge 9 novembre 2001, n. 401.
3. Le norme in materia di salute e sicurezza nei luoghi di lavoro di cui al decreto legislativo n. 81/2008 sono applicate nei riguardi delle cooperative sociali di cui alla legge 8 novembre 1991, n. 381, tenendo conto delle peculiari esigenze relative alle prestazioni che si svolgono in luoghi diversi dalle sedi di lavoro e alle attività che sono realizzate da persone con disabilità.

### **Art. 3 Disposizioni relative alle organizzazioni di volontariato della protezione civile**

1. Le norme in materia di sicurezza nei luoghi di lavoro di cui al decreto legislativo n. 81/2008 sono applicate alle organizzazioni di volontariato della protezione civile, di seguito denominate organizzazioni, come definite all'[art. 1](#), nel rispetto delle loro caratteristiche strutturali, organizzative e funzionali preordinate alle attività e ai compiti di protezione civile di cui alla legge 24 febbraio 1992, n. 225 e alla legge 21 novembre 2000, n. 353 e all'art. 5-bis, comma 5 del decreto-legge 7 settembre 2001, n. 343, convertito con modificazioni dalla legge 9 novembre 2001, n. 401.
2. Ai fini dell'applicazione del presente decreto, il volontario della protezione civile aderente alle organizzazioni è equiparato al lavoratore esclusivamente per le attività specificate all'[art. 4, commi 1 e 2](#), fermo restando il dovere di prendersi cura della propria salute e sicurezza e di quella delle altre persone, presenti nelle sedi delle organizzazioni nonché sui luoghi di intervento, di formazione e di esercitazione, su cui ricadono gli effetti delle sue azioni o omissioni, conformemente alla sua formazione, informazione alle istruzioni operative, alle procedure, alle attrezzature e ai dispositivi di protezione individuale in dotazione.
3. Ai fini dell'applicazione del presente decreto, il legale rappresentante delle organizzazioni è tenuto all'osservanza degli obblighi di cui al successivo [art. 4](#), salvi i casi in cui sussistano rapporti di lavoro, qualunque sia la relativa tipologia contrattuale.

### **Art. 4 Obblighi delle organizzazioni di volontariato della protezione civile**

- 1 Le organizzazioni curano che il volontario aderente nell'ambito degli scenari di rischio di protezione civile individuati dalle autorità competenti, e sulla base dei compiti da lui svolti, riceva formazione, informazione e addestramento, nonché sia sottoposto al controllo sanitario, anche in collaborazione con i competenti servizi regionali, nel rispetto dei principi di cui al decreto legislativo 30 giugno 2003, n. 196, fatto salvo quanto specificato al successivo [art. 5](#) in



materia di sorveglianza sanitaria. Il controllo sanitario potrà essere assicurato dalle componenti mediche interne delle organizzazioni, ove presenti, ovvero mediante accordi tra organizzazioni, ovvero dalle strutture del Servizio sanitario nazionale pubbliche o private accreditate.

2. Le organizzazioni curano che il volontario aderente, nell'ambito degli scenari di rischio di protezione civile individuati dalle autorità competenti e sulla base dei compiti da lui svolti, sia dotato di attrezzature e dispositivi di protezione individuale idonei per lo specifico impiego e che sia adeguatamente formato e addestrato al loro uso conformemente alle indicazioni specificate dal fabbricante.

3. Le sedi delle organizzazioni, salvi i casi in cui nelle medesime si svolga un'attività lavorativa, nonché i luoghi di esercitazione, di formazione e di intervento dei volontari di protezione civile, non sono considerati luoghi di lavoro.

#### **Art. 5 Sorveglianza sanitaria**

1. Le organizzazioni di volontariato oggetto del presente decreto, la Croce Rossa Italiana e il Corpo nazionale del soccorso alpino e speleologico individuano i propri volontari che, nell'ambito dell'attività di volontariato, svolgono azioni che li espongono ai fattori di rischio di cui al decreto legislativo n. 81/2008 in misura superiore alle soglie previste e negli altri casi contemplati nel medesimo decreto, affinché siano sottoposti alla necessaria sorveglianza sanitaria.

2. Nelle province autonome di Trento e di Bolzano e nella Regione autonoma Valle d'Aosta l'individuazione dei volontari appartenenti alle organizzazioni di cui al [comma 1](#), nonché degli organismi equivalenti alla Croce Rossa Italiana ed al Corpo nazionale del soccorso alpino e speleologico e dei Corpi dei vigili del fuoco volontari dei comuni e delle province autonome di Trento e di Bolzano e della componente volontaria del Corpo valdostano dei vigili del fuoco, avviene a cura delle autorità competenti della protezione civile, che stabiliscono altresì le modalità di valutazione del rischio dei volontari ai fini di attuare la eventuale sorveglianza sanitaria.

3. Entro sei mesi dalla data di entrata in vigore del presente decreto, il Dipartimento della protezione civile della Presidenza del Consiglio dei Ministri, le regioni e le province autonome di Trento e di Bolzano definiscono d'intesa le modalità dello svolgimento delle attività di sorveglianza sanitaria di cui all'[art. 41](#) del decreto legislativo n. 81/2008 compatibili con le effettive particolari esigenze connesse al servizio espletato, anche ricorrendo a convenzioni con le organizzazioni di cui all'[art. 2, comma 1](#), che dispongano tra i propri aderenti ed iscritti, di medici muniti dei requisiti previsti dall'[art. 38](#) del decreto legislativo n. 81/2008, nonché le forme organizzative per assicurare, con oneri a proprio carico, l'individuazione dei medici competenti nel rispetto di quanto stabilito dall'[art. 15, comma 2](#), del decreto legislativo n. 81/2008.

#### **Art. 6 Disposizioni relative alla Croce Rossa Italiana, al Corpo nazionale del soccorso alpino e speleologico e ai Corpi dei vigili del fuoco delle province autonome di Trento e di Bolzano e della Regione autonoma Valle d'Aosta.**

1. Le disposizioni del presente decreto, ad eccezione dell'[art. 7](#), si applicano anche al Corpo nazionale del soccorso alpino e speleologico, alle componenti volontaristiche della Croce Rossa Italiana nonché agli organismi equivalenti esistenti nella regione Valle d'Aosta e nelle province autonome di Trento e di Bolzano ed ai Corpi dei vigili del fuoco volontari dei comuni delle medesime province autonome e alla componente volontaria del Corpo valdostano dei vigili del fuoco.

2. L'organizzazione per i volontari della Croce Rossa Italiana, ivi comprese le disposizioni in materia di caratteristiche, visibilità e sicurezza dell'uniforme identificativa, comprende una articolazione di compiti e responsabilità, a livello centrale e territoriale, conforme al principio di effettività di cui all'[art. 299](#) del decreto legislativo n. 81/2008.

3. Resta fermo che al personale volontario del corpo nazionale dei vigili del fuoco di cui all'art. 6 del decreto legislativo 8 marzo 2006, n. 139, continuano ad applicarsi le disposizioni previste per il personale permanente del medesimo corpo.

#### **Art. 7 Disposizioni relative alle cooperative sociali**

1. Le disposizioni in materia di salute e sicurezza sul lavoro di cui al decreto legislativo n. 81/2008 si applicano nei confronti del lavoratore o del socio lavoratore delle cooperative sociali di cui alla legge 8 novembre 1991, n. 381, che svolga la propria attività al di fuori delle sedi di lavoro tenendo conto dei rischi normalmente presenti, sulla base dell'esperienza, nelle attività di cui all'art. 1, lettere a) e b), della legge 8 novembre 1991, n. 381. Ove il lavoratore o il socio lavoratore svolga la propria prestazione nell'ambito dell'organizzazione di un altro datore di lavoro, questi è tenuto a fornire al lavoratore o al socio lavoratore adeguate informazioni sui rischi specifici esistenti negli ambienti in cui egli è chiamato ad operare e sulle misure di prevenzione e di emergenza adottate in relazione alla propria attività.

2. Ove le attività di cui al comma precedente siano svolte da soggetti che abbiano una riduzione della capacità lavorativa superiore al 79% o minorazioni ascritte dalla prima alla terza categoria di cui alle tabelle annesse al decreto del Presidente della Repubblica 23 dicembre 1978, n. 915, o a lavoratori con handicap intellettuale e psichico, le attività di formazione, informazione e addestramento sono programmate e realizzate compatibilmente con il loro stato soggettivo.

3. Le cooperative sociali di cui alla legge 8 novembre 1991, n. 381, assicurano che i volontari ricevano formazione, informazione e addestramento in relazione alle attività loro richieste.

**Art. 8 Disposizioni transitorie e finali**

1. Sono considerate, ai fini dell'adempimento degli obblighi di cui all'[art. 4, comma 1](#), le attività di cui abbia beneficiato il volontariato, compatibilmente con gli scenari di rischio ove già individuati dalle autorità competenti, anteriormente alla data di entrata in vigore del presente decreto.
2. Le disposizioni del presente decreto hanno effetto decorsi 180 giorni dalla data di pubblicazione del medesimo.
3. Il presente decreto sarà pubblicato nella Gazzetta Ufficiale della Repubblica Italiana.

Roma, 13 aprile 2011

Il Direttore Generale della tutela delle condizioni di lavoro - Mastropietro

Il Capo del dipartimento della prevenzione e della comunicazione del Ministero della salute - Oleari

Il Capo del dipartimento della protezione civile - Gabrielli

Il Capo del dipartimento dei vigili del fuoco, del soccorso pubblico e della difesa civile del Ministero dell'interno - Tronca

---

---

**ACCORDO SUI CORSI DI FORMAZIONE PER LO SVOLGIMENTO DIRETTO, DA PARTE DEL DATORE DI LAVORO, DEI COMPITI DI PREVENZIONE E PROTEZIONE DAI RISCHI**

*Publicato sulla Gazzetta Ufficiale - Serie Generale n. 8 del 11/01/2012*

**CONFERENZA PERMANENTE PER I RAPPORTI TRA LO STATO LE REGIONI E LE PROVINCE AUTONOME DI TRENTO E BOLZANO**

ACCORDO 21 dicembre 2011

Accordo tra il Ministro del lavoro e delle politiche sociali, il Ministro della salute, le Regioni e le Province autonome di Trento e Bolzano sui corsi di formazione per lo svolgimento diretto, da parte del datore di lavoro, dei compiti di prevenzione e protezione dai rischi, ai sensi dell'[articolo 34, commi 2 e 3](#), del decreto legislativo 9 aprile 2008, n. 81.

La conferenza permanente per i rapporti tra lo Stato, le Regioni e le Province autonome di Trento e Bolzano

Nella odierna seduta del 21 dicembre 2011

VISTO l'art. 4 del decreto legislativo 28 agosto 1997, n. 281;

VISTO l'[art. 34, comma 2](#), del decreto legislativo 9 aprile 2008, n. 81, il quale prevede che il datore di lavoro debba frequentare corsi di formazione di durata minima di 16 ore e massima di 48 ore, adeguati alla natura dei rischi presenti sul luogo di lavoro e relativi alle attività lavorative, nel rispetto dei contenuti e delle articolazioni definiti mediante accordo in sede di Conferenza Stato-Regioni;

VISTO il [comma 3 del predetto art. 34](#), il quale prevede che il datore di lavoro che svolge i compiti di cui al [comma 1](#) è altresì tenuto a frequentare corsi di aggiornamento nel rispetto di quanto previsto nell'accordo di cui al [precedente comma](#);

VISTA la proposta di accordo indicata in oggetto, elaborata congiuntamente dal Coordinamento tecnico salute e dal Coordinamento tecnico istruzione, lavoro, innovazione e ricerca delle Regioni, approvata dalle rispettive Commissioni nelle sedute del 25 giugno 2009 e del 12 maggio 2009, pervenuta dalla Regione Toscana in data 8 luglio 2009 e diramata in data 14 luglio 2009;

CONSIDERATO che l'argomento, iscritto all'ordine del giorno della seduta di questa Conferenza del 29 ottobre 2009, è stato rinviato;

VISTA la nota del 16 dicembre 2009 con la quale il Ministero del lavoro e delle politiche sociali ha trasmesso una nuova versione dello schema di accordo in parola, diramata in pari data, la quale tiene conto degli approfondimenti condotti nel corso della riunione tecnica tenutasi il 2 dicembre 2009;

CONSIDERATO che, per il prosieguo dell'esame del provvedimento in argomento, è stata convocata una riunione tecnica per il giorno 17 febbraio 2010, rinviata su richiesta del Ministero del lavoro e delle politiche sociali, per ulteriori approfondimenti conseguenti al confronto con le Parti sociali;

VISTE le note del 27 maggio, del 7 luglio, del 3 dicembre 2010 e del 14 aprile 2011, con le quali è stata rappresentata al Ministero del lavoro e delle politiche sociali l'esigenza di acquisire le valutazioni in ordine allo schema di accordo in oggetto indicato, al fine di poter convocare un nuovo incontro tecnico sull'argomento;

VISTA la nota pervenuta il 28 giugno 2011 con la quale il Ministero del lavoro e delle politiche sociali ha trasmesso una ulteriore versione dello schema di accordo in parola;

CONSIDERATO che, nel corso della riunione tecnica del 14 luglio 2011, il rappresentante della Provincia autonoma di Bolzano ha preannunciato che sarebbero state inviate osservazioni tecniche sul testo dello schema di accordo di cui trattasi;

VISTA la nota del 14 luglio 2011 con la quale Il Ministero del lavoro e delle politiche sociali ha trasmesso una ulteriore riformulazione dello schema che interessa, sulla quale l'Ufficio di Segreteria, con nota in pari data, ha chiesto l'assenso tecnico del Coordinamento delle Regioni;

VISTA la nota in data 14 luglio 2011, con la quale è stata diramata la nota della Provincia autonoma di Bolzano concernente le proposte di modifiche allo schema di accordo in parola;

VISTA la lettera del 26 luglio 2011, diramata in pari data, con la quale la Regione Valle d'Aosta, condividendo le osservazioni formulate dalla Provincia autonoma di Bolzano, ha chiesto il rinvio dell'esame dello schema di accordo; CONSIDERATO che l'argomento, iscritto all'ordine del giorno della seduta di questa Conferenza del 27 luglio 2011, è stato rinviato, su richiesta delle Regioni, per ulteriori approfondimenti;

CONSIDERATO che, nel corso della riunione tecnica svoltasi il 20 ottobre 2011, sono state concordate tra le Amministrazioni centrali, le Regioni e le Province autonome alcune modifiche dello schema di accordo in parola;

VISTA la nota del 21 ottobre 2011 con la quale il Ministero del lavoro e delle politiche sociali ha inviato la definitiva versione del documento, [allegato A](#), parte integrante del presente accordo, relativo alla formazione dei lavoratori ai sensi dell'[art. 37, comma 2](#), del decreto legislativo 9 aprile 2008, n. 81 che recepisce le modifiche concordate nel corso della predetta riunione tecnica;

VISTA la lettera in data 24 ottobre 2011, con la quale tale definitiva versione è stato diramata alle Regioni e alle Province autonome;

VISTE le lettere del 2 novembre 2011 e del 4 novembre 2011 con le quali, rispettivamente, la Provincia autonoma di Bolzano e la Regione Veneto, in qualità di Coordinatrice tecnica della Commissione salute, hanno comunicato il proprio assenso tecnico sulla predetta versione definitiva del documento in parola;

VISTA la nota del 7 novembre 2011 pervenuta dalla Regione Toscana, Coordinatrice interregionale della Commissione istruzione, Lavoro, Innovazione e Ricerca, con la quale viene comunicato l'assenso tecnico sul testo definitivo trasmesso il 24 ottobre 2011;

ACQUISITO nel corso dell'odierna seduta l'assenso del Governo, delle Regioni e delle Province autonome;

#### Sancisce accordo

tra il Ministro del lavoro e delle politiche sociali, il Ministro della salute, le Regioni e le Province autonome di Trento e Bolzano, sul documento, [Allegato A](#) parte integrante del presente atto, relativo ai corsi di formazione per lo svolgimento diretto da parte del datore di lavoro dei compiti di prevenzione e protezione dai rischi, ai sensi dell'[art. 34, commi 2 e 3](#), del decreto legislativo 9 aprile 2008, n. 81.

Roma, 21 dicembre 2011

Il Presidente: Dott. Piero Gnudi

Il Segretario: Cons. Ermenegilda Siniscalchi

### ALLEGATO A

#### ***Corsi di formazione per lo svolgimento diretto da parte del datore di lavoro dei compiti di prevenzione e protezione dai rischi ai sensi dell' [art. 34, commi 2 e 3](#) del decreto legislativo 9 aprile 2008 n. 81, e successive modifiche e integrazioni.***

#### PREMESSA

Il presente accordo disciplina, ai sensi dell'[art. 34](#) del decreto legislativo 9 aprile 2008, n. 81, e successive modifiche e integrazioni (di seguito D.Lgs. n. 81/08), i contenuti e le articolazioni e le modalità di espletamento del percorso formativo e dell'aggiornamento per il Datore di Lavoro che intende svolgere, nei casi previsti dal decreto stesso, i compiti propri del Servizio di Prevenzione e Protezione dai rischi (di seguito DLSP).

Il suddetto percorso formativo contempla corsi di formazione per DL SPP di durata minima di 16 ore e una massima di 48 ore in funzione della natura dei rischi presenti sul luogo di lavoro, delle modalità di organizzazione del lavoro e delle attività lavorative svolte.

Durata e contenuti dei corsi di seguito specificati sono da considerarsi minimi. I soggetti formatori, d'intesa con il datore di lavoro, qualora lo ritengano opportuno, possono organizzare corsi di durata superiore e con ulteriori contenuti «specifici» ritenuti migliorativi dell'intero percorso.

Ai fini di un migliore adeguamento delle modalità di apprendimento e formazione all'evoluzione dell'esperienza e della tecnica e nell'ambito delle materie che non richiedano necessariamente la presenza fisica dei discenti e dei docenti, viene consentito l'impiego di piattaforme e-Learning per lo svolgimento del percorso formativo se ricorrono le condizioni di cui all'[Allegato I](#).

#### PRECISAZIONE:

Il corso oggetto del presente accordo non ricomprende la formazione necessaria per svolgere i compiti relativi all'attuazione delle misure di prevenzione incendi e lotta antincendio, e di primo soccorso e, comunque, di gestione dell'emergenza.

Per tale formazione si rimanda alle disposizioni indicate all'[art. 37, comma 9](#), e agli [articoli 45, comma 2](#), e [46, comma 3, lettera b\)](#), e [comma 4](#), del D.Lgs. n. 81/08.

### **1. INDIVIDUAZIONE DEI SOGGETTI FORMATORI E SISTEMA DI ACCREDITAMENTO.**

Sono soggetti formatori del corso di formazione e dei corsi di aggiornamento:

- a) le Regioni e le Province autonome di Trento e di Bolzano, anche mediante le proprie strutture tecniche operanti nel settore della prevenzione (Aziende Sanitarie Locali, etc.) e della formazione professionale; le Regioni e le

Province autonome di Trento e di Bolzano possono, altresì, autorizzare, o ricorrere a ulteriori soggetti operanti nel settore della formazione professionale accreditati in conformità al modello di accreditamento definito in ogni Regione e Provincia autonoma ai sensi dell'intesa sancita in data 20 marzo 2008 e pubblicata sulla Gazzetta Ufficiale del 23 gennaio 2009;<sup>225</sup>

- b) l'Università e le scuole di dottorato aventi ad oggetto le tematiche del lavoro e della formazione;
- c) l'INAIL;
- d) il Corpo nazionale dei vigili del fuoco o i corpi provinciali dei vigili del fuoco per le Province autonome di Trento e Bolzano;
- e) la Scuola superiore della pubblica amministrazione;
- f) altre Scuole superiori delle singole amministrazioni;
- g) le associazioni sindacali dei datori di lavoro o dei lavoratori;
- h) gli organismi paritetici quali definiti all'[art. 2 comma 1 lettera ee](#)), del D.Lgs. n. 81/08 e per lo svolgimento delle funzioni di cui all'[art. 51](#) del D.Lgs. n. 81/08<sup>226</sup>;
- i) i fondi interprofessionali di settore;
- j) gli ordini e i collegi professionali del settore di specifico riferimento.

Qualora i soggetti sopra indicati ai punti dalla lettera b) alla lettera j) intendano avvalersi di soggetti formatori esterni alla propria struttura, questi ultimi devono essere in possesso dei requisiti previsti nei modelli di accreditamento definiti in ogni Regione e Provincia Autonoma ai sensi dell'intesa sancita in data 20 marzo 2008 e pubblicata in Gazzetta Ufficiale il 23 gennaio 2009.

NOTA:

Le associazioni sindacali dei datori di lavoro e dei lavoratori e gli organismi paritetici possono effettuare le attività formative e di aggiornamento o direttamente o avvalendosi di strutture formative di loro diretta emanazione.<sup>227</sup>

## 2. REQUISITI DEI DOCENTI

In attesa della elaborazione da parte della Commissione consultiva permanente per la salute e sicurezza sul lavoro dei criteri di qualificazione della figura del formatore per la salute e sicurezza sul lavoro, anche tenendo conto delle peculiarità dei settori di riferimento così come previsto all'[art. 6, comma 8, lettera m-bis](#)), del D.Lgs. n. 81/08, i corsi devono essere tenuti da docenti che possono dimostrare di possedere, una esperienza almeno triennale di docenza o insegnamento o professionale in materia di salute e sicurezza sul lavoro.

## 3. ORGANIZZAZIONE DEI CORSI

In ordine all'organizzazione dei corsi di formazione, si conviene sui seguenti requisiti:

- a) individuazione di un responsabile del progetto formativo, che può essere anche il docente;
- b) un numero massimo di partecipanti ad ogni corso pari a 35;
- c) tenuta del registro di presenza dei partecipanti da parte del soggetto che realizza il corso, che può essere anche il docente;
- d) assenze ammesse: massimo 10% del monte orario complessivo.

## 4. METODOLOGIA DI INSEGNAMENTO E APPRENDIMENTO

Per quanto concerne la metodologia di insegnamento e di apprendimento, occorre privilegiare le metodologie interattive, che comportano la centralità del discente nel percorso di apprendimento.

A tali fini è necessario:

- a) garantire un equilibrio tra lezioni frontali, esercitazioni in aula e relative discussioni, nonché lavori di gruppo, nel rispetto del monte ore complessivo prefissato per ogni modulo;
- b) favorire metodologie di apprendimento basate sul problem solving, applicate a simulazioni e problemi specifici, con particolare attenzione ai processi di valutazione e comunicazione legati alla prevenzione;
- c) favorire metodologie di apprendimento innovative, anche in modalità e-Learning e con ricorso a linguaggi multimediali, che consentano, ove possibile, l'impiego degli strumenti informatici quali canali di divulgazione dei contenuti formativi, anche ai fini di una migliore conciliazione tra esigenze professionali e esigenze di vita personale dei discenti e dei docenti.

Sulla base dei criteri e delle condizioni di cui all'[Allegato 1](#) l'utilizzo delle modalità di apprendimento e-Learning è consentito per il [MODULO 1](#) (NORMATIVO) ed il [MODULO 2](#) (GESTIONALE) di cui al punto 5 che segue e per l'aggiornamento.

<sup>225</sup> **Commento personale:** lettera così modificata dal [punto 12.8](#) dell'accordo finalizzato alla individuazione della durata e dei contenuti minimi dei percorsi formativi per i responsabili e gli addetti dei servizi di prevenzione e protezione, ai sensi dell'articolo 32 del decreto legislativo 9 aprile 2008, n. 81 e successive modificazioni.

<sup>226</sup> **Commento personale:** lettera così modificata dal [punto 12.9](#) dell'accordo finalizzato alla individuazione della durata e dei contenuti minimi dei percorsi formativi per i responsabili e gli addetti dei servizi di prevenzione e protezione, ai sensi dell'articolo 32 del decreto legislativo 9 aprile 2008, n. 81 e successive modificazioni.

<sup>227</sup> **Commento personale:** nota così modificata dal [punto 12.9](#) dell'accordo finalizzato alla individuazione della durata e dei contenuti minimi dei percorsi formativi per i responsabili e gli addetti dei servizi di prevenzione e protezione, ai sensi dell'articolo 32 del decreto legislativo 9 aprile 2008, n. 81 e successive modificazioni.



## **5. ARTICOLAZIONE DEL PERCORSO FORMATIVO**

I percorsi formativi sono articolati in moduli associati a tre differenti livelli di rischio:

- BASSO 16 ore
- MEDIO 32 ore
- ALTO 48 ore

Il monte ore di formazione da frequentare è individuato in base al settore Ateco 2002 di appartenenza, associato ad uno dei tre livelli di rischio, così come riportato nella tabella di cui all'[Allegato II](#) (Individuazione macrocategorie di rischio e corrispondenze ATECO 2002-2007).

I percorsi formativi devono prevedere, quale contenuto minimo, i seguenti moduli:

### **MODULO 1. NORMATIVO - giuridico**

- il sistema legislativo in materia di sicurezza dei lavoratori;
- la responsabilità civile e penale e la tutela assicurativa;
- la «responsabilità amministrativa delle persone giuridiche, delle società e delle associazioni, anche prive di responsabilità giuridica» ex D.Lgs. n. 231/2001, e s.m.i.;
- il sistema istituzionale della prevenzione;
- i soggetti del sistema di prevenzione aziendale secondo il D.Lgs. 81/08: compiti, obblighi, responsabilità;
- il sistema di qualificazione delle imprese.

### **MODULO 2. GESTIONALE - gestione ed organizzazione della sicurezza**

- i criteri e gli strumenti per l'individuazione e la valutazione dei rischi;
- la considerazione degli infortuni mancati e delle modalità di accadimento degli stessi;
- la considerazione delle risultanze delle attività di partecipazione dei lavoratori;
- il documento di valutazione dei rischi (contenuti, specificità e metodologie);
- i modelli di organizzazione e gestione della sicurezza;
- gli obblighi connessi ai contratti di appalto o d'opera o di somministrazione;
- il documento unico di valutazione dei rischi da interferenza;
- la gestione della documentazione tecnico amministrativa;
- l'organizzazione della prevenzione incendi, del primo soccorso e della gestione delle emergenze;

### **MODULO 3. TECNICO - individuazione e valutazione dei rischi**

- i principali fattori di rischio e le relative misure tecniche, organizzative e procedurali di prevenzione e protezione;
- il rischio da stress lavoro-correlato;
- i rischi ricollegabili al genere, all'età e alla provenienza da altri paesi;
- i dispositivi di protezione individuale;
- la sorveglianza sanitaria;

### **MODULO 4. RELAZIONALE - formazione e consultazione dei lavoratori**

- l'informazione, la formazione e l'addestramento;
- le tecniche di comunicazione;
- il sistema delle relazioni aziendali e della comunicazione in azienda;
- la consultazione e la partecipazione dei rappresentanti dei lavoratori per la sicurezza;
- natura, funzioni e modalità di nomina o di elezione dei rappresentanti dei lavoratori per la sicurezza.

## **6. VALUTAZIONE E CERTIFICAZIONE**

Al termine del percorso formativo, comprovata la frequenza di almeno il 90% delle ore di formazione previste da ciascun corso, è somministrata una verifica di apprendimento, che prevede colloquio o test obbligatori, in alternativa tra loro, finalizzati a verificare le conoscenze relative alla normativa vigente e le competenze tecnico-professionali. L'elaborazione delle prove è competenza del docente, eventualmente supportato dal responsabile del progetto formativo.

L'accertamento dell'apprendimento, tramite verifica finale, viene effettuato dal responsabile del progetto formativo o da un docente da lui delegato che formula il proprio giudizio in termini di valutazione globale e redige il relativo verbale.

Il mancato superamento della prova di verifica finale non consente il rilascio dell'attestato. In tal caso sarà compito del Responsabile del progetto formativo definire le modalità di recupero per i soggetti che non hanno superato la verifica finale.

Gli attestati di frequenza, con verifica degli apprendimenti, vengono rilasciati sulla base dei verbali direttamente dai soggetti previsti al [punto 1](#) del presente accordo e dovranno prevedere i seguenti elementi minimi comuni:

- Denominazione del soggetto formatore
- Normativa di riferimento
- Dati anagrafici del corsista
- Specifica della tipologia di corso seguito con indicazione del settore di riferimento e relativo monte ore frequentato

- Periodo di svolgimento del corso
- Firma del soggetto che rilascia l'attestato, il quale può essere anche il docente.

In attesa della definizione del sistema nazionale di certificazione delle competenze e riconoscimento dei crediti, gli attestati rilasciati in ciascuna Regione o Provincia autonoma sono validi sull'intero territorio nazionale.

Al fine di rendere maggiormente dinamico l'apprendimento e di garantire un monitoraggio di effettività sul processo di acquisizione delle competenze, possono essere altresì previste, anche mediante l'utilizzo di piattaforme e-learning, verifiche annuali sul mantenimento delle competenze acquisite nel pregresso percorso formativo, nell'attesa dell'espletamento dell'aggiornamento quinquennale.

## **7. AGGIORNAMENTO**

L'aggiornamento che ha periodicità quinquennale (cinque anni a decorrere dalla data di pubblicazione del presente accordo), ha durata, modulata in relazione ai tre livelli di rischio sopra individuati, individuata come segue:

BASSO 6 ore  
 MEDIO 10 ore  
 ALTO 14 ore

L'obbligo di aggiornamento va preferibilmente distribuito nell'arco temporale di riferimento e si applica anche a coloro che abbiano frequentato i corsi di cui all'articolo 3 del decreto ministeriale 16 gennaio 1997 (di seguito decreto ministeriale 16 gennaio 1997) e agli esonerati dalla frequenza dei corsi, ai sensi dell'art. 95 del D.Lgs. 19 settembre 1994, n. 626. Per gli esonerati appena richiamati il primo termine dell'aggiornamento è individuato in 24 mesi dalla data di pubblicazione del presente accordo e si intende assolto con la partecipazione ad iniziative specifiche aventi ad oggetto i medesimi contenuti previsti per la formazione del DL SPP di cui al [punto 5](#).

Nei corsi di aggiornamento quinquennale non dovranno essere meramente riprodotti argomenti e contenuti già proposti nei corsi base, ma si dovranno trattare significative evoluzioni e innovazioni, applicazioni pratiche e/o approfondimenti nei seguenti ambiti:

- approfondimenti tecnico-organizzativi e giuridico-normativi;
- sistemi di gestione e processi organizzativi;
- fonti di rischio, compresi i rischi di tipo ergonomico;
- tecniche di comunicazione, volte all'informazione e formazione dei lavoratori in tema di promozione della salute e della sicurezza nei luoghi di lavoro.

Al fine di rendere dinamica e adeguata all'evoluzione dell'esperienza e della tecnica l'offerta formativa dell'aggiornamento sono riportate di seguito alcune proposte per garantire qualità ed effettività delle attività svolte:

- utilizzo della modalità di apprendimento e-Learning secondo i criteri previsti in [Allegato I](#);
- possibilità da parte delle Regioni e Province autonome di riconoscere singoli percorsi formativi d'aggiornamento, connotati da un alto grado di specializzazione tecnica ed organizzati da soggetti diversi da quelli previsti dall'Accordo.

## **8. DIFFUSIONE DELLE PRASSI**

Fermo restando quanto previsto al successivo [punto 11](#), al fine di valutare l'andamento e la qualità delle attività formative attuate sul territorio nazionale, si conviene, in sede di prima applicazione, che le Regioni e Province Autonome di Trento e Bolzano, condividano in sede di coordinamento tecnico interregionale, le informazioni e le prassi relative al nuovo impianto formativo, per proporre gli eventuali adeguamenti del presente Accordo in Conferenza Stato-Regioni.

## **9. CREDITI FORMATIVI**

Non sono tenuti a frequentare il corso di formazione di cui al [punto 5](#) del presente accordo coloro che dimostrino di aver svolto, alla data di pubblicazione del presente accordo, una formazione con contenuti conformi all'articolo 3 del D.M. 16/01/1997, e gli esonerati dalla frequenza dei corsi ai sensi dell'articolo 95 del decreto legislativo 19 settembre 1994, n. 626.

Per tali soggetti, così come indicato al [comma 3 dell'articolo 34](#), è previsto l'obbligo di aggiornamento secondo le modalità indicate al [punto 7](#) del presente accordo.

Non sono tenuti a frequentare il corso di formazione di cui al [punto 5](#) del presente accordo i datori di lavoro in possesso dei requisiti per svolgere i compiti del Servizio Prevenzione e Protezione ai sensi dell'[articolo 32, commi 2, 3 e 5](#) del D.Lgs. n. 81/08, che abbiano svolto i corsi secondo quanto previsto dall'accordo sancito il 26 gennaio 2006 in sede di Conferenza permanente per i rapporti tra lo Stato, le Regioni e le Province autonome di Trento e di Bolzano, pubblicato in G.U. 14 febbraio 2006, n. 37, e successive modificazioni. Tale esonero è ammesso nel caso di corrispondenza tra il settore ATECO per cui si è svolta la formazione e quello in cui si esplica l'attività di datore di lavoro.

Lo svolgimento di attività formative per classi di rischio più elevate è comprensivo dell'attività formativa per classi di rischio più basse.

## **10. ADEMPIMENTO DEGLI OBBLIGHI FORMATIVI IN CASO DI ESERCIZIO DI NUOVA ATTIVITÀ**

Al fine di consentire la piena ed effettiva attuazione degli obblighi di cui al presente accordo, in coerenza con la



previsione in materia di valutazione dei rischi di cui all'[art. 28, comma 3-bis](#), del D.Lgs. n. 81/08, in caso di inizio di nuova attività il datore di lavoro che intende svolgere, nei casi previsti dal decreto stesso, i compiti del servizio di prevenzione e protezione dai rischi deve completare il percorso formativo di cui al presente accordo entro e non oltre novanta giorni dalla data di inizio della propria attività.

### **11. DISPOSIZIONI TRANSITORIE**

In fase di prima applicazione, non sono tenuti a frequentare i corsi di formazione di cui al [punto 5](#) i datori di lavoro che abbiano frequentato - entro e non oltre sei mesi dalla entrata in vigore del presente accordo - corsi di formazione formalmente e documentalmente approvati alla data di entrata in vigore del presente accordo, rispettosi delle previsioni di cui all'art. 3 del decreto ministeriale 16 gennaio 1997 per quanto riguarda durata e contenuti.

### **12. AGGIORNAMENTO DELL'ACCORDO**

Allo scopo di valutare la prima applicazione del presente accordo e di elaborare proposte migliorative della sua efficacia, con particolare riferimento all'individuazione delle aree lavorative a rischio alto, medio e basso e alle modalità di coordinamento tra le disposizioni del presente accordo e quelle in materia di libretto formativo del cittadino e alla introduzione delle modalità di apprendimento e-Learning nel percorso formativo di cui al [punto 5](#), coerentemente con la procedura di revisione di cui al punto 2.7 dell'accordo per la formazione di Responsabile e addetti del servizio di prevenzione e protezione approvato in Conferenza Stato-Regioni il 26 gennaio 2006, è istituito presso il Ministero del lavoro e delle politiche sociali un gruppo tecnico composto da rappresentanti delle Regioni e delle Province autonome di Trento e di Bolzano, del Ministero del lavoro e delle politiche sociali, del Ministero della salute e delle Parti Sociali, per proporre eventuali adeguamenti entro 18 mesi dall'entrata in vigore del presente accordo.

## **ALLEGATO 1**

### ***La Formazione via e-Learning sulla sicurezza e salute sul lavoro***

#### *Premessa*

La formazione alla sicurezza svolta in aula ha rappresentato tradizionalmente il modello di formazione in grado di garantire il più elevato livello di interattività,

L'evoluzione delle nuove tecnologie, dei cambiamenti dei ritmi di vita (sempre più frenetici e, quindi, con poco tempo a disposizione) e della stessa concezione della formazione, ai sensi delle linee guida per il 2010 concordate tra Governo, Regioni e parti sociali, in uno con l'esigenza sempre più pressante di soddisfare gli interessi dell'utente, hanno reso possibile l'affermazione di una modalità peculiare e attuale di formazione e distanza, indicata con il termine e-Learning.

Per e-Learning si intende un modello formativo interattivo e realizzato previa collaborazione interpersonale all'interno di gruppi didattici strutturati (aule virtuali tematiche, seminari tematici) o semistrutturati (forum o chat telematiche), nel quale operi una piattaforma informatica che consente ai discenti di interagire con i tutor e anche tra loro. Tale modello formativo non si limita, tuttavia, alla semplice fruizione di materiali didattici via Internet, all'uso della mail tra docente e studente o di un forum online dedicato ad un determinato argomento ma utilizza la piattaforma informatica come strumento di realizzazione di un percorso di apprendimento dinamico che consente al discente di partecipare alle attività didattico-formative in una comunità virtuale. In tal modo si annulla di fatto la distanza fisica esistente tra i componenti della comunità di studio. In una prospettiva di piena condivisione di materiali e conoscenze, di conseguenza contribuendo alla nascita di una comunità di pratica online.

A questo scopo, ruolo fondamentale è riservato agli e-tutor, ossia ai formatori, i quali devono essere in grado di garantire la costante raccolta di osservazioni, esigenze e bisogni specifici degli utenti, attraverso un continuo raffronto con utenti, docenti e comitato scientifico. Nell'attività e-learning va garantito che i discenti abbiano possibilità di accesso alle tecnologie impiegate, familiarità con l'uso del personal computer e buona conoscenza della lingua utilizzata.

#### **La formazione via e-Learning**

Si potrà ricorrere alla modalità e-Learning qualora ricorrano le seguenti condizioni:

##### **a) Sede e strumentazione**

La formazione può svolgersi presso la sede del soggetto formatore, presso l'azienda o presso il domicilio del partecipante, purchè le ore dedicate alla formazione vengano considerate orario di lavoro effettivo. La formazione va realizzata attraverso una strumentazione idonea a permettere l'utilizzo di tutte le risorse necessarie allo svolgimento del percorso formativo ed il riconoscimento del lavoratore destinatario della formazione.

##### **b) Programma e materiale didattico formalizzato**

Il progetto realizzato dovrà prevedere un documento di presentazione con le seguenti informazioni:

- Titolo del corso;
- ente o soggetto che lo ha prodotto;
- obiettivi formativi;
- struttura, durata e argomenti trattati nelle unità didattiche. Tali informazioni non sono necessarie in relazione

alla formazione dei lavoratori, trattandosi di formazione generale. Se del caso, ove previsto dal presente accordo, devono essere indicati i rischi specifici del comparto produttivo di appartenenza e sul quale si svolgerà attività di formazione;

- regole di utilizzo del prodotto;
- modalità di valutazione dell'apprendimento;
- strumenti di feedback.

### c) Tutor

Deve essere garantito un esperto (tutor o docente) a disposizione per la gestione del percorso formativo. Tale soggetto deve essere in possesso di esperienza almeno triennale di docenza o insegnamento o professionale in materia di tutela della salute e sicurezza sul lavoro maturata nei settori pubblici o privati.

### d) Valutazione

Devono essere previste prove di autovalutazione, distribuite lungo tutto il percorso.

Le prove di valutazione "in itinere" possono essere effettuate (ove tecnologicamente possibile) in presenza telematica. La verifica di apprendimento finale va effettuata in presenza. Delle prove e della verifica finale deve essere data presenza agli atti dell'azione formativa.

### e) Durata

Deve essere indicata la durata del tempo di studio previsto, quale va ripartito su unità didattiche omogenee. Deve essere possibile memorizzare i tempi di fruizione (ore di collegamento) ovvero dare prova che l'intero percorso sia stato realizzato.

La durata della formazione deve essere validata dal tutor e certificata dai sistemi di tracciamento della piattaforma per l'e-Learning.

### f) Materiali

Il linguaggio deve essere chiaro e adeguato ai destinatari. Deve essere garantita la possibilità di ripetere parti del percorso formativo secondo gli obiettivi formativi, purchè rimanga traccia di tali ripetizioni in modo da tenerne conto in sede di valutazione finale, e di effettuare stampe del materiale utilizzato per le attività formative. L'accesso ai contenuti successivi deve avvenire secondo un percorso obbligato (che non consenta di evitare una parte del percorso).

## ALLEGATO 2

### Individuazione macrocategorie di rischio e corrispondenze ATECO 2002\_2007

#### Rischio BASSO

ATECO 2002		ATECO 2007	
Commercio ingrosso e dettaglio Attività Artigianali non assimilabili alle precedenti (carrozzerie, riparazione veicoli, lavanderie, parrucchieri, panificatori, pasticceri ecc.)	G	<b>G - COMMERCIO ALL'INGROSSO E AL DETTAGLIO; RIPARAZIONE DI AUTOVEICOLI E MOTOCICLI</b> 45 - COMMERCIO ALL'INGROSSO E AL DETTAGLIO E RIPARAZIONE DI AUTOVEICOLI E MOTOCICLI 46 - COMMERCIO ALL'INGROSSO, ESCLUSO QUELLO DI AUTOVEICOLI E DI MOTOCICLI 47 - COMMERCIO AL DETTAGLIO, ESCLUSO QUELLO DI AUTOVEICOLI E DI MOTOCICLI	
Alberghi, ristoranti	H	<b>I - ATTIVITÀ DEI SERVIZI DI ALLOGGIO E DI RISTORAZIONE</b> 55 - ALLOGGIO 56 - ATTIVITÀ DEI SERVIZI DI RISTORAZIONE	
Assicurazioni	J	<b>K - ATTIVITÀ FINANZIARIE E ASSICURATIVE</b> 64 - ATTIVITÀ DI SERVIZI FINANZIARI, (ESCLUSI LE ASSICURAZIONI E I FONDI PENSIONI) 65 - ASSICURAZIONI, RIASSICURAZIONI E FONDI PENSIONE, ESCLUSE LE ASSICURAZIONI SOCIALI OBBLIGATORIE 66 - ATTIVITÀ AUSILIARIE DEI SERVIZI FINANZIARI E DELLE ATTIVITÀ ASSICURATIVE	
Immobiliari, informatica	K	<b>L - ATTIVITÀ IMMOBILIARI</b> 68 - ATTIVITÀ IMMOBILIARI <b>M - ATTIVITÀ PROFESSIONALI, SCIENTIFICHE E TECNICHE</b> 69 - ATTIVITÀ LEGALI E CONTABILITÀ 70 - ATTIVITÀ DI DIREZIONE AZIENDALE E DI CONSULENZA GESTIONALE 71 - ATTIVITÀ DEGLI STUDI DI ARCHITETTURA E DI INGEGNERIA; COLLAUDI ED ANALISI TECNICHE 72 - RICERCA E SVILUPPO 73 - PUBBLICITÀ E RICERCHE DI MERCATO 74 - ALTRE ATTIVITÀ PROFESSIONALI, SCIENTIFICHE E TECNICHE 75 - SERVIZI VETERINARI 77 - ATTIVITÀ DI NOLEGGIO E LEASING OPERATIVO 78 - ATTIVITÀ DI RICERCA, SELEZIONE E FORNITURA DI PERSONALE 79 - ATTIVITÀ DEI SERVIZI DELLE AGENZIE DI VIAGGIO, DEI TOUR OPERATOR E SERVIZI DI PRENOTAZIONE E ATTIVITÀ CONNESSE 80 - SERVIZI DI VIGILANZA E INVESTIGAZIONE 81 - ATTIVITÀ DI SERVIZI PER EDIFICI E PAESAGGIO 82 - ATTIVITÀ DI SUPPORTO PER LE FUNZIONI D'UFFICIO E ALTRI SERVIZI DI SUPPORTO ALLE IMPRESE	

ATECO 2002		ATECO 2007	
Associazioni ricreative, culturali, sportive	O	<b>J - SERVIZI DI INFORMAZIONE E COMUNICAZIONE</b> 58 - ATTIVITÀ EDITORIALI 59 - ATTIVITÀ DI PRODUZIONE CINEMATOGRAFICA, DI VIDEO E DI PROGRAMMI TELEVISIVI, DI REGISTRAZIONI MUSICALI E SONORE 60 - ATTIVITÀ DI PROGRAMMAZIONE E TRASMISSIONE 61 - TELECOMUNICAZIONI 62 - PRODUZIONE DI SOFTWARE, CONSULENZA INFORMATICA E ATTIVITÀ CONNESSE 63 - ATTIVITÀ DEI SERVIZI D'INFORMAZIONE E ALTRI SERVIZI INFORMATICI <b>R - ATTIVITÀ ARTISTICHE, SPORTIVE, DI INTRATTENIMENTO E DIVERTIMENTO</b> 90 - ATTIVITÀ CREATIVE, ARTISTICHE E DI DIVERTIMENTO 91 - ATTIVITÀ DI BIBLIOTECHE, ARCHIVI, MUSEI ED ALTRE ATTIVITÀ CULTURALI 92 - ATTIVITÀ RIGUARDANTI LE LOTTERIE, LE SCOMMESSE LE CASE DA GIOCO 93 - ATTIVITÀ SPORTIVE, DI INTRATTENIMENTO E DI DIVERTIMENTO <b>S - ALTRE ATTIVITÀ DI SERVIZI</b> 94 - ATTIVITÀ DI ORGANIZZAZIONI ASSOCIATIVE 95 - RIPARAZIONE DI COMPUTER E DI BENI PERSONALI E PER LA CASA 96 - ALTRE ATTIVITÀ DI SERVIZI PER LA PERSONA	
Servizi domestici	P	<b>T - ATTIVITÀ DI FAMIGLIE E CONVIVENZE COME DATORI DI LAVORO PER PERSONALE DOMESTICO; PRODUZIONE DI BENI E SERVIZI INDIFFERENZIATI PER USO PROPRIO DA PARTE DI FAMIGLIE E CONVIVENZE</b> 97 - ATTIVITÀ DI FAMIGLIE E CONVIVENZE COME DATORI DI LAVORO PER PERSONALE DOMESTICO 98 - PRODUZIONE DI BENI INDIFFERENZIATI PER USO PROPRIO DA PARTE DI FAMIGLIE E CONVIVENZE	
Organismi extraterritoriali	Q	<b>U - ORGANIZZAZIONI ED ORGANISMI EXTRATERRITORIALI</b> 99 - ORGANIZZAZIONI ED ORGANISMI EXTRATERRITORIALI	

**Rischio MEDIO**

ATECO 2002		ATECO 2007	
Agricoltura	A	<b>A - AGRICOLTURA, SILVICOLTURA E PESCA</b> 01 - COLTIVAZIONI AGRICOLE E PRODUZIONE DI PRODOTTI ANIMALI, CACCIA E SERVIZI CONNESSI	
Pesca	B	02 - SILVICOLTURA ED UTILIZZO DI AREE FORESTALI 03 - PESCA E ACQUACOLTURA	
Trasporti, magazzinaggio e comunicazioni	I	<b>H - TRASPORTO E MAGAZZINAGGIO</b> 49 - TRASPORTO TERRESTRE E TRASPORTO MEDIANTE CONDOTTE 50 - TRASPORTO MARITTIMO E PER VIE D'ACQUA 51 - TRASPORTO AEREO 52 - MAGAZZINAGGIO E ATTIVITÀ DI SUPPORTO AI TRASPORTI 53 - SERVIZI POSTALI E ATTIVITÀ DI CORRIERE	
Assistenza sociale NON residenziale (85.32)	N	<b>Q - SANITÀ E ASSISTENZA SOCIALE</b> 88 - ASSISTENZA SOCIALE NON RESIDENZIALE	
Pubblica amministrazione	L	<b>O - AMMINISTRAZIONE PUBBLICA E DIFESA; ASSICURAZIONE SOCIALE OBBLIGATORIA</b> 84 - AMMINISTRAZIONE PUBBLICA E DIFESA; ASSICURAZIONE SOCIALE OBBLIGATORIA	
Istruzione	M	<b>P - ISTRUZIONE</b> 85 - ISTRUZIONE	

**Rischio ALTO**

ATECO 2002		ATECO 2007	
Estrazione minerali	CA	<b>B - ESTRAZIONE DI MINERALI DA CAVE E MINIERE</b> 05 - ESTRAZIONE DI CARBONE (ESCLUSO TORBA) 06 - ESTRAZIONE DI PETROLIO GREGGIO E DI GAS NATURALE	
Altre industrie estrattive	CB	07 - ESTRAZIONE DI MINERALI METALLIFERI 08 - ALTRE ATTIVITÀ DI ESTRAZIONE DI MINERALI DA CAVE E MINIERE 09 - ATTIVITÀ DEI SERVIZI DI SUPPORTO ALL'ESTRAZIONE	
Costruzioni	F	<b>F - COSTRUZIONI</b> 41 - COSTRUZIONE DI EDIFICI 42 - INGEGNERIA CIVILE 43 - LAVORI DI COSTRUZIONE SPECIALIZZATI	
Industrie Alimentari ecc.	DA	<b>C - ATTIVITÀ MANIFATTURIERE</b> 10 - INDUSTRIE ALIMENTARI 11 - INDUSTRIA DELLE BEVANDE 12 - INDUSTRIA DEL TABACCO 13 - INDUSTRIE TESSILI 14 - CONFEZIONI DI ARTICOLI DI ABBIGLIAMENTO, CONFEZIONE DI ARTICOLI IN PELLE E PELLICCIA	
Tessili, abbigliamento	DB		
Conciarie, Cuoio	DC		
Legno	DD		
Carta, editoria, stampa	DE		
Minerali non metalliferi	DI		
Produzione e Lavorazione metalli	DJ	15 - FABBRICAZIONE DI ARTICOLI IN PELLE E SIMILI 16 - INDUSTRIA DEL LEGNO E DEI PRODOTTI IN LEGNO E SUGHERO, ESCLUSI I MOBILI; FABBRICAZIONE DI ARTICOLI IN PAGLIA E MATERIALI DI INTRECCIO	
Fabbricazione macchine, apparecchi meccanici	DK	17 - FABBRICAZIONE DI CARTA E DI PRODOTTI DI CARTA 18 - STAMPA E RIPRODUZIONE DI SUPPORTI REGISTRATI	
Fabbricazione macchine app. elettrici ed elettronici	DL	23 - FABBRICAZIONE DI ALTRI PRODOTTI DELLA LAVORAZIONE DI MINERALI NON METALLIFERI	
Autoveicoli	DM	24 - METALLURGIA	

ATECO 2002		ATECO 2007
Mobili	DN	25 - FABBRICAZIONE DI PRODOTTI IN METALLO, ESCLUSI MACCHINARI E ATTREZZATURE 28 - FABBRICAZIONE DI MACCHINARI ED APPARECCHIATURE NCA 26 - FABBRICAZIONE DI COMPUTER E PRODOTTI DI ELETTRONICA E OTTICA; APPARECCHI ELETTROMEDICALI, APPARECCHI DI MISURAZIONE E DI OROLOGI 27 - FABBRICAZIONE DI APPARECCHIATURE ELETTRICHE ED APPARECCHIATURE PER USO DOMESTICO NON ELETTRICHE 29 - FABBRICAZIONE DI AUTOVEICOLI, RIMORCHI E SEMIRIMORCHI 33 - FABBRICAZIONE DI ALTRI MEZZI DI TRASPORTO 31 - FABBRICAZIONE DI MOBILI 32 - ALTRI INDUSTRIE MANIFATTURIERE
Produzione e distribuzione di Energia elettrica, gas, acqua	E	<b>D - FORNITURA DI ENERGIA ELETTRICA, GAS, VAPORE E ARIA CONDIZIONATA</b> 35 - FORNITURA DI ENERGIA ELETTRICA, GAS, VAPORE E ARIA CONDIZIONATA
Smaltimento rifiuti	O	<b>E - FORNITURA DI ACQUA; RETI FOGNARIE, ATTIVITÀ DI GESTIONE DEI RIFIUTI DI RISANAMENTO</b> 36 - RACCOLTA, TRATTAMENTO E FORNITURA DI ACQUA 37 - GESTIONE DELLE RETI FOGNARIE 38 - ATTIVITÀ DI RACCOLTA, TRATTAMENTO E SMALTIMENTO DEI RIFIUTI; RECUPERO DEI MATERIALI 39 - ATTIVITÀ DI RISANAMENTO E ALTRI SERVIZI DI GESTIONE DEI RIFIUTI
Raffinerie - Trattamento combustibili nucleari	DF	<b>C - ATTIVITÀ MANIFATTURIERE</b> 19 - FABBRICAZIONE DI COKE E PRODOTTI DERIVANTI DALLA RAFFINAZIONE DEL PETROLIO
Industria chimica Fibre	DG	20 - FABBRICAZIONE DI PRODOTTI CHIMICI
Gomma plastica	DH	21 - FABBRICAZIONE DI PRODOTTI FARMACEUTICI DI BASE E DI PREPARATI FARMACEUTICI 22 - FABBRICAZIONE DI ARTICOLI IN GOMMA E MATERIE PLASTICHE
Sanità	N	<b>Q - SANITÀ E ASSISTENZA SOCIALE</b>
Assistenza sociale residenziale (85.31)		86 - ASSISTENZA SANITARIA 87 - SERVIZI DI ASSISTENZA SOCIALE RESIDENZIALE

## **ACCORDO PER LA FORMAZIONE DEI LAVORATORI, AI SENSI [DELL'ARTICOLO 37, COMMA 2](#), DEL DECRETO LEGISLATIVO 9 APRILE 2008, N. 81**

*Publicato sulla Gazzetta Ufficiale - Serie Generale n. 8 del 11/01/2012*

**CONFERENZA PERMANENTE PER I RAPPORTI TRA LO STATO LE REGIONI E LE PROVINCE AUTONOME DI TRENTO E BOLZANO**

ACCORDO 21 dicembre 2011

Accordo tra il Ministro del lavoro e delle politiche sociali, il Ministro della salute, le Regioni e le Province autonome di Trento e Bolzano per la formazione dei lavoratori, ai sensi [dell'articolo 37, comma 2](#), del decreto legislativo 9 aprile 2008, n. 81.

**LA CONFERENZA PERMANENTE PER I RAPPORTI TRA LO STATO, LE REGIONI E LE PROVINCE AUTONOME DI TRENTO E BOLZANO**

Nella odierna seduta del 21 dicembre 2011;

VISTO l'articolo 4 del decreto legislativo 28 agosto 1997, n. 281;

VISTO il decreto legislativo 9 aprile 2008, n. 81, recante "Attuazione dell'articolo 1 della legge 3 agosto 2007, n. 123, in materia di tutela della salute e della sicurezza nei luoghi di lavoro", e, in particolare, [l'articolo 37, comma 2](#), il quale dispone che la durata, i contenuti minimi e le modalità della formazione dei lavoratori sono definiti mediante apposito accordo in sede di Conferenza Stato-Regioni, previa consultazione delle Parti sociali;

VISTA la proposta di accordo indicata in oggetto, elaborata congiuntamente dal Coordinamento tecnico salute e dal Coordinamento tecnico istruzione, lavoro, innovazione e ricerca delle Regioni, approvata dalle rispettive Commissioni nelle sedute del 25 giugno 2009 e del 12 maggio 2009, pervenuta dalla Regione Toscana in data 8 luglio 2009 e diramata in data 14 luglio 2009;

CONSIDERATO che l'argomento, iscritto all'ordine del giorno della seduta di questa Conferenza del 29 ottobre 2009, è stato rinviato;

VISTA la nota del 16 dicembre 2009 con la quale il Ministero del lavoro e delle politiche sociali ha trasmesso una nuova versione dello schema di accordo in parola, diramata in pari data, la quale tiene conto degli approfondimenti condotti nel corso della riunione tecnica tenutasi il 2 dicembre 2009;

CONSIDERATO che, per il prosieguo dell'esame del provvedimento in argomento, è stata convocata una riunione tecnica per il giorno 17 febbraio 2010, rinviata su richiesta del Ministero del lavoro e delle politiche sociali, per ulteriori approfondimenti conseguenti al confronto con le Parti sociali;

VISTE le note del 27 maggio, del 7 luglio, del 3 dicembre 2010 e del 14 aprile 2011, con le quali è stata rappresentata al Ministero del lavoro e delle politiche sociali l'esigenza di acquisire le valutazioni in ordine allo schema di accordo

in oggetto indicato, al fine di poter convocare un nuovo incontro tecnico sull'argomento;

VISTA la nota pervenuta il 28 giugno 2011 con la quale il Ministero del lavoro e delle politiche sociali ha trasmesso una ulteriore versione dello schema di accordo in parola;

CONSIDERATO che, nel corso della riunione tecnica del 14 luglio 2011, il rappresentante della Provincia autonoma di Bolzano ha preannunciato che sarebbero state inviate osservazioni tecniche sul testo dello schema di accordo di cui trattasi;

VISTA la nota del 14 luglio 2011 con la quale il Ministero del lavoro e delle politiche sociali ha trasmesso una ulteriore riformulazione dello schema che interessa, sulla quale l'Ufficio di Segreteria, con nota in pari data, ha chiesto l'assenso tecnico del Coordinamento delle Regioni;

VISTA la nota in data 14 luglio 2011, con la quale è stata diramata la nota della Provincia autonoma di Bolzano concernente le proposte di modifiche allo schema di accordo in parola;

VISTA la lettera del 26 luglio 2011, diramata in pari data, con la quale la Regione Valle d'Aosta, condividendo le osservazioni formulate dalla Provincia autonoma di Bolzano, ha chiesto il rinvio dell'esame dello schema di accordo;

CONSIDERATO che l'argomento, iscritto all'ordine del giorno della seduta di questa Conferenza del 27 luglio 2011, è stato rinviato, su richiesta delle Regioni, per ulteriori approfondimenti;

CONSIDERATO che, nel corso della riunione tecnica svoltasi il 20 ottobre 2011, sono state concordate tra le Amministrazioni centrali, le Regioni e le Province autonome alcune modifiche dello schema di accordo in parola;

VISTA la nota del 21 ottobre 2011 con la quale il Ministero del lavoro e delle politiche sociali ha inviato la definitiva versione del documento, [allegato A](#), parte integrante del presente accordo, relativo alla formazione dei lavoratori ai sensi dell'[articolo 37, comma 2](#), del decreto legislativo 9 aprile 2008, n. 81 che recepisce le modifiche concordate nel corso della predetta riunione tecnica;

VISTA la lettera in data 24 ottobre 2011, con la quale tale definitiva versione è stato diramata alle Regioni e alle Province autonome;

VISTE le lettere del 2 novembre 2011 e del 4 novembre 2011 con le quali, rispettivamente, la Provincia autonoma di Bolzano e la Regione Veneto, in qualità di Coordinatrice tecnica della Commissione salute, hanno comunicato il proprio assenso tecnico sulla predetta versione definitiva del documento in parola;

VISTA la nota del 7 novembre 2011 pervenuta dalla Regione Toscana, Coordinatrice interregionale della Commissione istruzione, Lavoro, Innovazione e Ricerca, con la quale viene comunicato l'assenso tecnico sul testo definitivo trasmesso il 24 ottobre 2011;

ACQUISITO nel corso dell'odierna seduta l'assenso del Governo, delle Regioni e delle Province autonome;

#### SANCISCE ACCORDO

tra il Ministro del lavoro e delle politiche sociali, il Ministro della salute, le Regioni e le Province autonome di Trento e Bolzano, sul documento, [Allegato A](#)) parte integrante del presente atto, relativo alla formazione dei lavoratori, ai sensi dell'[articolo 37, comma 2](#), del decreto legislativo 9 aprile 2008, n. 81.

Roma, 21 dicembre 2011

Il Presidente: Dott. Pietro Gnudi  
Il Segretario: Cons. Ermenegida Siniscalchi

#### ALLEGATO A

Formazione dei Lavoratori ai sensi dell'[articolo 37, comma 2](#) del decreto legislativo 9 aprile 2008 n. 81, e successive modifiche e integrazioni.

#### PREMESSA

Il presente accordo disciplina, ai sensi dell'[articolo 37, comma 2](#), del D.Lgs. 9 aprile 2008 n. 81, e successive modifiche e integrazioni (di seguito D.Lgs. n. 81/08), la durata, i contenuti minimi e le modalità della formazione, nonché dell'aggiornamento, dei lavoratori e delle lavoratrici come definiti all'[articolo 2, comma 1, lettera a\)](#), dei preposti e dei dirigenti, nonché la formazione facoltativa dei soggetti di cui all'[articolo 21, comma 1](#), del medesimo D.Lgs. n. 81/08.

La applicazione dei contenuti del presente accordo nei riguardi dei dirigenti e dei preposti, per quanto facoltativa, costituisce corretta applicazione dell'[articolo 37, comma 7](#), del D.Lgs. n. 81/08.

Nel caso venga posto in essere un percorso formativo di contenuto differente, il datore di lavoro dovrà dimostrare che tale percorso ha fornito a dirigenti e/o preposti una formazione "adeguata e specifica".

La formazione di cui al presente accordo è distinta da quella prevista dai titoli successivi al [1](#) del D.Lgs n. 81/08 o da altre norme, relative a mansioni o ad attrezzature particolari.

Qualora il lavoratore svolga operazioni e utilizzi attrezzature per cui il D.Lgs. n. 81/08 preveda percorsi formativi ulteriori, specifici e mirati, questi andranno ad integrare la formazione oggetto del presente accordo, così come l'addestramento di cui al [comma 5 dell'articolo 37](#) del D.Lgs. n. 81/08.

Fino all'attuazione delle disposizioni di cui all'[art. 3, comma 13](#), del D.Lgs. 81/08, il presente accordo non si applica nei confronti dei lavoratori stagionali in esso individuati. In caso di mancata emanazione del provvedimento di cui al precedente periodo entro diciotto mesi dalla data di pubblicazione del presente accordo, l'articolazione dei percorsi formativi di seguito individuata si applica anche con riferimento alla richiamata categoria di lavoratori stagionali.

Ai fini di un migliore adeguamento delle modalità di apprendimento e formazione all'evoluzione dell'esperienza e della tecnica e nell'ambito delle materie che non richiedano necessariamente la presenza fisica dei discenti e dei docenti, viene consentito l'impiego di piattaforme e-Learning per lo svolgimento del percorso formativo se ricorrono le condizioni di cui all'[Allegato I](#).

La formazione di cui al presente accordo può avvenire sia in aula che nel luogo di lavoro.

Nota: in coerenza con le previsioni di cui all'[articolo 37, comma 12](#), del D.Lgs. n. 81/08, i corsi di formazione per i lavoratori vanno realizzati previa richiesta di collaborazione agli organismi paritetici, così come definiti all'[articolo 2, comma 1, lettera ee](#)), del D.Lgs. 81/08, ove esistenti sia nel territorio che nel settore nel quale opera l'azienda. In mancanza, il datore di lavoro procede alla pianificazione e realizzazione delle attività di formazione. Ove la richiesta riceva riscontro da parte dell'organismo paritetico, delle relative indicazioni occorre tener conto nella pianificazione e realizzazione delle attività di formazione, anche ove tale realizzazione non sia affidata agli organismi paritetici. Ove la richiesta di cui al precedente periodo non riceva riscontro dall'organismo paritetico entro quindici giorni dal suo invio, il datore di lavoro procede autonomamente alla pianificazione e realizzazione delle attività di formazione.<sup>228</sup>

### **1. REQUISITI DEI DOCENTI**

In attesa della elaborazione da parte della Commissione consultiva permanente per la salute e sicurezza sul lavoro dei criteri di qualificazione della figura del formatore per la salute e sicurezza sul lavoro, anche tenendo conto delle peculiarità dei settori di riferimento così come previsto all'[articolo 6, comma 8, lettera m-bis](#)), del D.Lgs. n. 81/08, i corsi devono essere tenuti, internamente o esternamente all'azienda, anche in modalità e-Learning, quale definita in [Allegato I](#), ove ne ricorrano le condizioni, da docenti interni o esterni all'azienda che possono dimostrare di possedere esperienza almeno triennale di insegnamento o professionale in materia di salute e sicurezza sul lavoro.

L'esperienza professionale può consistere anche nello svolgimento per un triennio dei compiti di Responsabile del servizio di prevenzione e protezione, anche con riferimento al datore di lavoro.

### **2. ORGANIZZAZIONE DELLA FORMAZIONE**

Per ciascun corso si dovrà prevedere:

- a) soggetto organizzatore del corso, il quale può essere anche il datore di lavoro;
- b) un responsabile del progetto formativo, il quale può essere il docente stesso;
- c) i nominativi dei docenti;
- d) un numero massimo di partecipanti ad ogni corso pari a 35 unità;
- e) il registro di presenza dei partecipanti;
- f) l'obbligo di frequenza del 90% delle ore di formazione previste;
- g) la declinazione dei contenuti tenendo presenti: le differenze di genere, di età, di provenienza e lingua, nonché quelli connessi alla specifica tipologia contrattuale attraverso cui viene resa la prestazione di lavoro.
  - Nei confronti dei lavoratori stranieri i corsi dovranno essere realizzati previa verifica della comprensione e conoscenza della lingua veicolare e con modalità che assicurino la comprensione dei contenuti del corso di formazione, quali, ad esempio, la presenza di un mediatore interculturale o di un traduttore;
  - anche ai fini di un più rapido abbattimento delle barriere linguistiche, onde garantire l'efficacia e la funzionalità dell'espletamento del percorso formativo e considerata l'attitudine dei sistemi informatici a favorire l'apprendimento, potranno essere previsti nei confronti dei lavoratori stranieri specifici programmi di formazione preliminare in modalità e-Learning.

### **3. METODOLOGIA DI INSEGNAMENTO/APPRENDIMENTO**

La metodologia di insegnamento/apprendimento privilegia un approccio interattivo che comporta la centralità del lavoratore nel percorso di apprendimento.

A tali fini è opportuno:

- a) garantire un equilibrio tra lezioni frontali, esercitazioni teoriche e pratiche e relative discussioni, nonché lavori di gruppo, nel rispetto del monte ore complessivo prefissato per ogni modulo;
- b) favorire metodologie di apprendimento interattive ovvero basate sul problem solving, applicate a simulazioni e situazioni di contesto su problematiche specifiche, con particolare attenzione ai processi di valutazione e comunicazione legati alla prevenzione;
- c) prevedere dimostrazioni, simulazioni in contesto lavorativo e prove pratiche;
- d) favorire, ove possibile, metodologie di apprendimento innovative, anche in modalità e-Learning e con ricorso a linguaggi multimediali, che garantiscano l'impiego di strumenti informatici quali canali di divulgazione dei contenuti formativi, anche ai fini di una migliore conciliazione tra esigenze professionali e esigenze di vita personale dei discenti e dei docenti.

#### **Utilizzo delle modalità di apprendimento e-Learning**

Sulla base dei criteri e delle condizioni di cui all'[Allegato I](#) l'utilizzo delle modalità di apprendimento e-Learning è consentito per:

- la formazione generale per i lavoratori;

<sup>228</sup> *Commento personale: nota così modificata dal [punto 12.10](#) dell'accordo finalizzato alla individuazione della durata e dei contenuti minimi dei percorsi formativi per i responsabili e gli addetti dei servizi di prevenzione e protezione, ai sensi dell'articolo 32 del decreto legislativo 9 aprile 2008, n. 81 e successive modificazioni.*



- la formazione dei dirigenti;
- i corsi di aggiornamento previsti al [punto 9](#) del presente accordo;
- la formazione dei preposti, con riferimento ai punti da 1 a 5 del [punto 5](#) che segue;
- progetti formativi sperimentali, eventualmente individuati da Regioni e Province autonome nei loro atti di recepimento del presente accordo, che prevedano l'utilizzo delle modalità di apprendimento e-Learning anche per la formazione specifica dei lavoratori e dei preposti.

#### **4. ARTICOLAZIONE DEL PERCORSO FORMATIVO DEI LAVORATORI E DEI SOGGETTI DI CUI ALL'ARTICOLO 21, COMMA 1, DEL D.LGS. N. 81/08**

Il percorso formativo di seguito descritto si articola in due moduli distinti i cui contenuti sono individuabili alle [lettere a\) e b\) del comma 1](#) e al [comma 3 dell'articolo 37](#) del D.Lgs. n. 81/08.

Inoltre con riferimento ai soggetti di cui all'[articolo 21, comma 1](#), del D.Lgs. n. 81/08, si ritiene che i contenuti e l'articolazione della formazione di seguito individuati possano costituire riferimento anche per tali categorie di lavoratori, tenuto conto di quanto previsto dall'[art. 21, comma 2, lettera b](#), del D.Lgs. n. 81/08.

##### **Formazione Generale**

Con riferimento alla [lettera a\) del comma 1 dell'articolo 37](#) del D.Lgs. n. 81/08, la durata del modulo generale non deve essere inferiore alle 4 ore, e deve essere dedicata alla presentazione dei concetti generali in tema di prevenzione e sicurezza sul lavoro.

*Contenuti:*

- concetti di rischio,
- danno,
- prevenzione,
- protezione,
- organizzazione della prevenzione aziendale,
- diritti, doveri e sanzioni per i vari soggetti aziendali,
- organi di vigilanza, controllo e assistenza.

*Durata Minima:*

- 4 ore per tutti i settori.

##### **Formazione Specifica**

Con riferimento alla [lettera b\) del comma 1](#) e al [comma 3 dell'articolo 37](#) del D.Lgs. n. 81/08, la formazione deve avvenire nelle occasioni di cui alle [lettere a\), b\) e c\) del comma 4 del medesimo articolo](#), ed avere durata minima di 4, 8 o 12 ore, in funzione dei rischi riferiti alle mansioni e ai possibili danni e alle conseguenti misure e procedure di prevenzione e protezione caratteristici del settore o comparto di appartenenza dell'azienda. Tali aspetti e i rischi specifici di cui ai Titoli del D.Lgs. n. 81/08 successivi al [I](#) costituiscono oggetto della formazione.

Infine, tale formazione è soggetta alle ripetizioni periodiche previste al [comma 6 dell'articolo 37](#) del D.Lgs. n. 81/08, con riferimento ai rischi individuati ai sensi dell'[articolo 28](#).

*Contenuti:*

- Rischi infortuni,
- Meccanici generali,
- Elettrici generali,
- Macchine,
- Attrezzature,
- Cadute dall'alto,
- Rischi da esplosione,
- Rischi chimici,
- Nebbie - Oli - Fumi - Vapori - Polveri,
- Etichettatura,
- Rischi cancerogeni,
- Rischi biologici,
- Rischi fisici,
- Rumore,
- Vibrazione,
- Radiazioni,
- Microclima e illuminazione,
- Videoterminali,
- DPI Organizzazione del lavoro,
- Ambienti di lavoro,
- Stress lavoro-correlato,
- Movimentazione manuale carichi,
- Movimentazione merci (apparecchi di sollevamento, mezzi trasporto),
- Segnaletica,

- Emergenze,
- Le procedure di sicurezza con riferimento al profilo di rischio specifico,
- Procedure esodo e incendi,
- Procedure organizzative per il primo soccorso,
- Incidenti e infortuni mancati,
- Altri Rischi.

Durata Minima in base alla classificazione dei settori di cui all'[Allegato 2](#) (Individuazione macrocategorie di rischio e corrispondenze ATECO 2002-2007):

- 4 ore per i settori della classe di rischio basso;
- 8 ore per i settori della classe di rischio medio;
- 12 ore per i settori della classe di rischio alto.

La trattazione dei rischi sopra indicati va declinata secondo la loro effettiva presenza nel settore di appartenenza dell'azienda e della specificità del rischio ovvero secondo gli obblighi e i rischi propri delle attività svolte dal lavoratore autonomo, secondo quanto previsto all'[articolo 21](#) del D.Lgs. n. 81/08. I contenuti e la durata sono subordinati all'esito della valutazione dei rischi effettuata dal datore di lavoro, fatta salva la contrattazione collettiva e le procedure concordate a livello settoriale e/o aziendale e vanno pertanto intesi come minimi. Il percorso formativo e i relativi argomenti possono essere ampliati in base alla natura e all'entità dei rischi effettivamente presenti in azienda, aumentando di conseguenza il numero di ore di formazione necessario.

Il numero di ore di formazione indicato per ciascun settore comprende la "Formazione Generale" e quella "Specifica", ma non "l'Addestramento", così come definito all'[articolo 2, comma 1, lettera cc\)](#), del D.Lgs. n. 81/08, ove previsto. Deve essere garantita la maggiore omogeneità possibile tra i partecipanti ad ogni singolo corso, con particolare riferimento al settore di appartenenza.

Durata minima complessiva dei corsi di formazione per i lavoratori, in base alla classificazione dei settori di cui all'[Allegato 1](#)<sup>229</sup>:

- 4 ore di Formazione Generale + 4 ore di Formazione Specifica per i settori della classe di rischio basso:  
TOTALE 8 ore
- 4 ore di Formazione Generale + 8 ore di Formazione Specifica per i settori della classe di rischio medio:  
TOTALE 12 ore
- 4 ore di Formazione Generale + 12 ore di Formazione Specifica per i settori della classe di rischio alto:  
TOTALE 16 ore

#### **Condizioni particolari**

I lavoratori di aziende a prescindere dal settore di appartenenza, che non svolgano mansioni che comportino la loro presenza, anche saltuaria, nei reparti produttivi, possono frequentare i corsi individuati per il rischio basso.

Per il comparto delle costruzioni, nell'ipotesi di primo ingresso nel settore, la formazione effettuata nell'ambito del progetto strutturale "16ore-MICS", delineato da FORMEDIL, Ente nazionale per la formazione e l'addestramento professionale dell'edilizia, è riconosciuta integralmente corrispondente alla Formazione Generale di cui al presente accordo. Ai fini della Formazione Specifica i contenuti di cui al citato percorso strutturale potranno essere considerati esaustivi rispetto a quelli di cui al presente accordo ove corrispondenti. I soggetti firmatari del Contratto Collettivo Nazionale dell'edilizia stipulano accordi nazionali diretti alla individuazione delle condizioni necessarie a garantire tale corrispondenza.

Costituisce altresì credito formativo permanente, oltre che la formazione generale, anche la formazione specifica di settore derivante dalla frequenza di corsi di formazione professionale presso strutture della formazione professionale o presso enti di formazione professionale accreditati dalle Regioni e Province autonome che abbiano contenuti e durata conformi al presente Accordo. Rimane comunque salvo l'obbligo del datore di lavoro di assicurare la formazione specifica secondo le risultanze della valutazione dei rischi.

#### **5. FORMAZIONE PARTICOLARE AGGIUNTIVA PER IL PREPOSTO**

La formazione del preposto, così come definito dall'[articolo 2, comma 1, lettera e\)](#), del D.Lgs. n. 81/08, deve comprendere quella per i lavoratori, così come prevista ai punti precedenti, e deve essere integrata da una formazione particolare, in relazione ai compiti da lui esercitati in materia di salute e sicurezza sul lavoro.

La durata minima del modulo per preposti è di 8 ore.

I contenuti della formazione, oltre a quelli già previsti ed elencati all'[articolo 37, comma 7](#), del D.Lgs. n. 81/08, comprendono, in relazione agli obblighi previsti all'[articolo 19](#):

1. Principali soggetti del sistema di prevenzione aziendale: compiti, obblighi, responsabilità;
2. Relazioni tra i vari soggetti interni ed esterni del sistema di prevenzione;
3. Definizione e individuazione dei fattori di rischio;
4. Incidenti e infortuni mancati;
5. Tecniche di comunicazione e sensibilizzazione dei lavoratori, in particolare neoassunti, somministrati, stranieri;
6. Valutazione dei rischi dell'azienda, con particolare riferimento al contesto in cui il preposto opera;

<sup>229</sup> *Commento personale: il riferimento più corretto sembra essere l'[allegato 2](#)*

7. Individuazione misure tecniche, organizzative e procedurali di prevenzione e protezione;
8. Modalità di esercizio della funzione di controllo dell'osservanza da parte dei lavoratori delle disposizioni di legge e aziendali in materia di salute e sicurezza sul lavoro, e di uso dei mezzi di protezione collettivi e individuali messi a loro disposizione.

Al termine del percorso formativo, previa frequenza di almeno il 90% delle ore di formazione, verrà effettuata una prova di verifica obbligatoria da effettuarsi con colloquio o test, in alternativa tra loro. Tale prova è finalizzata a verificare le conoscenze relative alla normativa vigente e le competenze tecnico-professionali acquisite in base ai contenuti del percorso formativo.

#### **5-bis. Modalità di effettuazione della formazione di lavoratori e preposti**

Ferme restando le previsioni di cui ai [punti 4](#) e [5](#) che precedono relativamente alla durata e ai contenuti dei corsi, le modalità delle attività formative possono essere disciplinate da accordi aziendali, adottati previa consultazione del rappresentante dei lavoratori per la sicurezza.

### **6. FORMAZIONE DEI DIRIGENTI**

La formazione dei dirigenti, così come definiti dall'[articolo 2, comma 1, lettera d\)](#), del D. Lgs. n. 81/08, in riferimento a quanto previsto all'[articolo 37, comma 7](#), del D. Lgs. n. 81/08 e in relazione agli obblighi previsti all'[articolo 18](#) sostituisce integralmente quella prevista per i lavoratori ed è strutturata in quattro moduli aventi i seguenti contenuti minimi:

#### **MODULO 1. GIURIDICO - NORMATIVO**

- sistema legislativo in materia di sicurezza dei lavoratori;
- gli organi di vigilanza e le procedure ispettive;
- soggetti del sistema di prevenzione aziendale secondo il D.Lgs. n. 81/08: compiti, obblighi, responsabilità e tutela assicurativa;
- delega di funzioni;
- la responsabilità civile e penale e la tutela assicurativa;
- la "responsabilità amministrativa delle persone giuridiche, delle società e delle associazioni, anche prive di responsabilità giuridica" ex D.Lgs. n. 231/2001, e s.m.i.;
- i sistemi di qualificazione delle imprese e la patente a punti in edilizia;

#### **MODULO 2. GESTIONE ED ORGANIZZAZIONE DELLA SICUREZZA**

- modelli di organizzazione e di gestione della salute e sicurezza sul lavoro ([articolo 30](#), D.Lgs. n. 81/08);
- gestione della documentazione tecnico amministrativa;
- obblighi connessi ai contratti di appalto o d'opera o di somministrazione;
- organizzazione della prevenzione incendi, primo soccorso e gestione delle emergenze;
- modalità di organizzazione e di esercizio della funzione di vigilanza delle attività lavorative e in ordine all'adempimento degli obblighi previsti al [comma 3 bis dell'art. 18](#) del D. Lgs. n. 81/08;
- ruolo del responsabile e degli addetti al servizio di prevenzione e protezione;

#### **MODULO 3. INDIVIDUAZIONE E VALUTAZIONE DEI RISCHI**

- criteri e strumenti per l'individuazione e la valutazione dei rischi;
- il rischio da stress lavoro-correlato;
- il rischio ricollegabile alle differenze di genere, età, alla provenienza da altri paesi e alla tipologia contrattuale;
- il rischio interferenziale e la gestione del rischio nello svolgimento di lavori in appalto;
- le misure tecniche, organizzative e procedurali di prevenzione e protezione in base ai fattori di rischio;
- la considerazione degli infortuni mancati e delle risultanze delle attività di partecipazione dei lavoratori e dei preposti;
- i dispositivi di protezione individuale;
- la sorveglianza sanitaria;

#### **MODULO 4. COMUNICAZIONE, FORMAZIONE E CONSULTAZIONE DEI LAVORATORI**

- competenze relazionali e consapevolezza del ruolo;
- importanza strategica dell'informazione, della formazione e dell'addestramento quali strumenti di conoscenza della realtà aziendale;
- tecniche di comunicazione;
- lavoro di gruppo e gestione dei conflitti;
- consultazione e partecipazione dei rappresentanti dei lavoratori per la sicurezza;
- natura, funzioni e modalità di nomina o di elezione dei rappresentanti dei lavoratori per la sicurezza.

La durata minima della formazione per i dirigenti è di 16 ore.

Tenuto conto della peculiarità delle funzioni e della regolamentazione legale vigente, la formazione dei dirigenti può essere programmata e deve essere completata nell'arco temporale di 12 mesi anche secondo modalità definite da accordi aziendali, adottati previa consultazione del rappresentante dei lavoratori per la sicurezza.

Al termine del corso previa frequenza di almeno il 90% delle ore di formazione verrà effettuata una prova di verifica obbligatoria da effettuarsi con colloquio o test, in alternativa tra loro. Tale prova è finalizzata a verificare le

conoscenze relative alla normativa vigente e le competenze tecnico-professionali acquisite in base ai contenuti del percorso formativo.

## 7. ATTESTATI

Gli attestati di frequenza e di superamento della prova di verifica vengono rilasciati direttamente dagli organizzatori dei corsi in base a:

- la frequenza del 90% delle ore di formazione previste al [punto 4](#) (lavoratori);
- la frequenza del 90% delle ore di formazione previste ed il superamento della prova di verifica per i soggetti di cui ai [punti 5](#) (preposti) e [6](#) (dirigenti).

Gli attestati devono prevedere i seguenti elementi minimi comuni:

- Indicazione del soggetto organizzatore del corso;
- Normativa di riferimento;
- Dati anagrafici e profilo professionale del corsista;
- Specifica della tipologia di corso seguito con indicazione del settore di riferimento e relativo monte ore frequentato (l'indicazione del settore di appartenenza è indispensabile ai fini del riconoscimento dei crediti);
- Periodo di svolgimento del corso;
- Firma del soggetto organizzatore del corso.

## 8. CREDITI FORMATIVI

Il modulo di formazione generale, rivolto ai soggetti di cui ai [punti 4](#) (lavoratori) e [5](#) (preposti), costituisce credito formativo permanente.

Con riferimento alle fattispecie di cui all'[articolo 37, comma 4](#), si riconoscono crediti formativi nei seguenti casi:

- a) Costituzione di un nuovo rapporto di lavoro o inizio nuova utilizzazione in caso di somministrazione e segnatamente:
  - qualora il lavoratore vada a costituire un nuovo rapporto di lavoro o di somministrazione con un'azienda dello stesso settore produttivo cui apparteneva quella d'origine o precedente, costituisce credito formativo sia la frequenza alla Formazione Generale, che alla Formazione Specifica di settore;
  - qualora il lavoratore vada a costituire un nuovo rapporto di lavoro o di somministrazione con un'azienda di diverso settore produttivo rispetto a quello cui apparteneva l'azienda d'origine o precedente, costituisce credito formativo la frequenza alla Formazione Generale; la Formazione Specifica relativa al nuovo settore deve essere ripetuta.
  - Qualora il lavoratore, all'interno di una stessa azienda multiservizi, vada a svolgere mansioni riconducibili ad un settore a rischio maggiore, secondo quanto indicato in [Allegato II](#), costituisce credito formativo sia la frequenza alla Formazione Generale, che alla Formazione Specifica di settore già effettuata; tale Formazione Specifica dovrà essere completata con un modulo integrativo, sia nella durata che nei contenuti, attinente ai rischi delle nuove mansioni svolte.

Nota: La formazione dei lavoratori in caso di somministrazione di lavoro ai sensi dell'art. 35, comma 4 del d.lgs. 15 giugno 2015, n. 81 viene effettuata a carico del somministratore che informa i lavoratori sui rischi per la sicurezza e la salute connessi alle attività produttive e li forma e addestra all'uso delle attrezzature di lavoro necessarie allo svolgimento dell'attività lavorativa per la quale essi vengono assunti. Il contratto di somministrazione può prevedere che tale obbligo sia adempiuto dall'utilizzatore.<sup>230</sup>
- b) Trasferimento o cambiamento di mansioni, introduzione di nuove attrezzature, nuove tecnologie, nuove sostanze o preparati pericolosi:
  - è riconosciuto credito formativo relativamente alla frequenza della formazione generale, mentre deve essere ripetuta la parte di formazione specifica limitata alle modifiche o ai contenuti di nuova introduzione.
- c) formazione precedente all'assunzione, qualora prevista nella contrattazione collettiva nazionale di settore, con riferimento alla formazione generale di cui all'[articolo 37, comma 1, lettera a](#).

La formazione particolare e aggiuntiva per i preposti costituisce credito formativo permanente salvo nei casi in cui si sia determinata una modifica del suo rapporto di preposizione nell'ambito della stessa o di altra azienda.

Il datore di lavoro è comunque tenuto a valutare la formazione pregressa ed eventualmente ad integrarla sulla base del proprio documento di valutazione dei rischi e in funzione della mansione che verrà ricoperta dal lavoratore assunto.

In ogni caso si ribadisce che i crediti formativi per la formazione specifica hanno validità fintanto che non intervengono cambiamenti così come stabilito dai [comuni 4](#) e [6 dell'articolo 37](#) del D.Lgs. n. 81/08.

La formazione per i dirigenti costituisce credito formativo permanente.

## 9. AGGIORNAMENTO

Con riferimento ai lavoratori, è previsto un aggiornamento quinquennale, di durata minima di 6 ore, per tutti e tre i

<sup>230</sup> *Commento personale: nota così sostituita dal [punto 12.5](#) dell'accordo finalizzato alla individuazione della durata e dei contenuti minimi dei percorsi formativi per i responsabili e gli addetti dei servizi di prevenzione e protezione, ai sensi dell'articolo 32 del decreto legislativo 9 aprile 2008, n. 81 e successive modificazioni.*

livelli di rischio sopra individuati.

Nei corsi di aggiornamento per i lavoratori non dovranno essere riprodotti meramente argomenti e contenuti già proposti nei corsi base, ma si dovranno trattare significative evoluzioni e innovazioni, applicazioni pratiche e/o approfondimenti che potranno riguardare:

- approfondimenti giuridico-normativi;
- aggiornamenti tecnici sui rischi ai quali sono esposti i lavoratori;
- aggiornamenti su organizzazione e gestione della sicurezza in azienda;
- fonti di rischio e relative misure di prevenzione.

Con riferimento ai preposti, come indicato al [comma 7 dell'articolo 37](#) del D.Lgs. n. 81/08, si prevede un aggiornamento quinquennale, con durata minima di 6 ore, in relazione ai propri compiti in materia di salute e sicurezza del lavoro.

Con riferimento ai dirigenti, come indicato al [comma 7 dell'articolo 37](#) del D.Lgs. n. 81/08, si prevede un aggiornamento quinquennale, con durata minima di 6 ore in relazione ai propri compiti in materia di salute e sicurezza del lavoro.

Al fine di rendere maggiormente dinamico l'apprendimento e di garantire un monitoraggio di effettività sul processo di acquisizione delle competenze, possono essere altresì previste, anche mediante l'utilizzo di piattaforme e-Learning, verifiche annuali sul mantenimento delle competenze acquisite nel pregresso percorso formativo, nell'attesa dell'espletamento dell'aggiornamento quinquennale.

Nell'aggiornamento non è compresa la formazione relativa al trasferimento o cambiamento di mansioni e all'introduzione di nuove attrezzature di lavoro o di nuove tecnologie, di nuove sostanze e preparati pericolosi. Non è ricompresa, inoltre, la formazione in relazione all'evoluzione dei rischi o all'insorgenza di nuovi rischi.

## **10. DISPOSIZIONI TRANSITORIE**

Al fine di consentire la piena ed effettiva attuazione degli obblighi di cui al presente accordo, unicamente in sede di prima applicazione, i datori di lavoro sono tenuti ad avviare i dirigenti e i preposti a corsi di formazione di contenuto rispettivamente coerente con le disposizioni di cui al presente accordo in modo che i medesimi corsi vengano conclusi entro e non oltre il termine di 18 mesi dalla pubblicazione del presente accordo. Il personale di nuova assunzione deve essere avviato ai rispettivi corsi di formazione anteriormente o, se ciò non risulta possibile, contestualmente all'assunzione. In tale ultima ipotesi, ove non risulti possibile completare il corso di formazione prima della adibizione del dirigente, del preposto o del lavoratore alle proprie attività, il relativo percorso formativo deve essere completato entro e non oltre 60 giorni dalla assunzione.

In fase di prima applicazione, non sono tenuti a frequentare i corsi di formazione di cui ai [punti 4, 5 e 6](#) i lavoratori, i dirigenti e i preposti che abbiano frequentato - entro e non oltre dodici mesi dalla entrata in vigore del presente accordo - corsi di formazione formalmente e documentalmente approvati alla data di entrata in vigore del presente accordo, rispettosi delle previsioni normative e delle indicazioni previste nei contratti collettivi di lavoro per quanto riguarda durata, contenuti e modalità di svolgimento dei corsi.

## **11. RICONOSCIMENTO DELLA FORMAZIONE PREGRESSA**

La formazione erogata a cura dei datori di lavoro prima della pubblicazione del presente accordo viene riconosciuta come di seguito specificato:

### **a) Formazione dei lavoratori e dei preposti.**

Nel rispetto di quanto previsto al [punto 8](#) del presente accordo e, fermo restando l'obbligo di aggiornamento di cui al [punto 9](#), non sono tenuti a frequentare i corsi di formazione di cui al [punto 4](#) i lavoratori ed i preposti per i quali i datori di lavoro comprovino di aver svolto, alla data di pubblicazione del presente accordo, una formazione nel rispetto delle previsioni normative e delle indicazioni previste nei contratti collettivi di lavoro per quanto riguarda durata, contenuti e modalità di svolgimento dei corsi.

L'obbligo di aggiornamento per lavoratori e preposti, per i quali la formazione sia stata erogata da più di 5 anni dalla data di pubblicazione del presente accordo, dovrà essere ottemperato entro 12 mesi.

In ogni caso la formazione particolare ed aggiuntiva di cui al [punto 5](#) dovrà concludersi entro e non oltre il termine di 12 mesi dalla pubblicazione del presente accordo.

### **b) Formazione dei dirigenti.**

Fermo restando l'obbligo di aggiornamento di cui al [punto 9](#), non sono tenuti a frequentare il corso di formazione di cui al [punto 6](#) i dirigenti che dimostrino di aver svolto, alla data di pubblicazione del presente accordo, una formazione con contenuti conformi all'articolo 3 del D.M. 16/01/1997 effettuata dopo il 14 agosto 2003 o a quelli del Modulo A per ASPP e RSPP previsto nell'accordo Stato Regioni del 26 gennaio 2006, pubblicato su G.U. n. 37 del 14 febbraio 2006.

## **12. AGGIORNAMENTO DELL'ACCORDO**

Allo scopo di valutare la prima applicazione del presente accordo e di elaborare proposte migliorative della sua efficacia, con particolare riferimento all'individuazione delle aree lavorative a rischio alto, medio e basso, all'utilizzo delle modalità di apprendimento e-Learning e al coordinamento tra le disposizioni del presente accordo e quelle in materia di libretto formativo del cittadino, è istituito presso il Ministero del lavoro e delle politiche sociali un gruppo tecnico composto da rappresentanti delle Regioni e delle Province autonome di Trento e di Bolzano, del Ministero



del lavoro e delle politiche sociali, del Ministero della salute e delle Parti Sociali, per proporre eventuali adeguamenti entro 18 mesi dall'entrata in vigore del presente accordo.

## **ALLEGATO 1**

### **LA FORMAZIONE VIA E-LEARNING SULLA SICUREZZA E SALUTE SUL LAVORO**

#### **Premessa**

La formazione alla sicurezza svolta in aula ha rappresentato tradizionalmente il modello di formazione in grado di garantire il più elevato livello di interattività.

L'evoluzione delle nuove tecnologie, dei cambiamenti dei ritmi di vita (sempre più frenetici e, quindi, con poco tempo a disposizione) e della stessa concezione della formazione, ai sensi delle linee guida per il 2010 concordate tra Governo, Regioni e parti sociali, in uno con l'esigenza sempre più pressante di soddisfare gli interessi dell'utente, hanno reso possibile l'affermazione di una modalità peculiare e attuale di formazione a distanza, indicata con il termine e-Learning.

Per e-Learning si intende un modello formativo interattivo e realizzato previa collaborazione interpersonale all'interno di gruppi didattici strutturati (aule virtuali tematiche, seminari tematici) o semistrutturati (forum o chat telematiche), nel quale operi una piattaforma informatica che consente ai discenti di interagire con i tutor e anche tra loro. Tale modello formativo non si limita, tuttavia, alla semplice fruizione di materiali didattici via internet, della mail tra docente e studente o di un forum online dedicato ad un determinato argomento ma utilizza la piattaforma informatica come strumento di realizzazione di un percorso di apprendimento dinamico che consente al discente di partecipare alle attività didattico-formative in una comunità virtuale. In tal modo si annulla di fatto la distanza fisica esistente tra i componenti della comunità di studio, in una prospettiva di piena condivisione di materiali e conoscenze, di conseguenza contribuendo alla nascita di una comunità di pratica online.

A questo scopo, ruolo fondamentale è riservato agli e-tutor, ossia ai formatori, i quali devono essere in grado di garantire la costante raccolta di osservazioni, esigenze e bisogni specifici degli utenti, attraverso un continuo raffronto con utenti, docenti e comitato scientifico. Nell'attività e-learning va garantito che i discenti abbiano possibilità di accesso alle tecnologie impiegate, familiarità con l'uso del personal computer e buona conoscenza della lingua utilizzata.

#### **La formazione via e-Learning**

Si potrà ricorrere alla modalità e-Learning qualora ricorrano le seguenti condizioni:

##### **a) Sede e strumentazione**

La formazione può svolgersi presso la sede del soggetto formatore, presso l'azienda o presso il domicilio del partecipante, purché le ore dedicate alla formazione vengano considerate orario di lavoro effettivo. La formazione va realizzata attraverso una strumentazione idonea a permettere l'utilizzo di tutte le risorse necessarie allo svolgimento del percorso formativo ed il riconoscimento del lavoratore destinatario della formazione.

##### **b) Programma e materiale didattico formalizzato**

Il progetto realizzato dovrà prevedere un documento di presentazione con le seguenti informazioni:

- Titolo del corso;
- ente o soggetto che lo ha prodotto;
- obiettivi formativi;
- struttura, durata e argomenti trattati nelle unità didattiche. Tali informazioni non sono necessarie in relazione alla formazione dei lavoratori, trattandosi di formazione generale. Se del caso, ove previsto dal presente accordo, devono essere indicati i rischi specifici del comparto produttivo di appartenenza e sui quali si svolgerà attività di formazione;
- regole di utilizzo del prodotto;
- modalità di valutazione dell'apprendimento;
- strumenti di feedback.

##### **c) Tutor**

Deve essere garantito un esperto (tutor o docente) a disposizione per la gestione del percorso formativo. Tale soggetto deve essere in possesso di esperienza almeno triennale di docenza o insegnamento o professionale in materia di tutela della salute e sicurezza sul lavoro maturata nei settori pubblici o privati.

##### **d) Valutazione**

Devono essere previste prove di autovalutazione, distribuite lungo tutto il percorso.

Le prove di valutazione "in itinere" possono essere effettuate (ove tecnologicamente possibile) in presenza telematica. La verifica di apprendimento finale va effettuata in presenza. Delle prove e della verifica finale deve essere data presenza agli atti dell'azione formativa.

##### **e) Durata**

Deve essere indicata la durata del tempo di studio previsto, quale va ripartito su unità didattiche omogenee.

Deve essere possibile memorizzare i tempi di fruizione (ore di collegamento) ovvero dare prova che l'intero percorso



sia stato realizzato.

La durata della formazione deve essere validata dal tutor e certificata dai sistemi di tracciamento della piattaforma per per l'e-Learning.

#### f) Materiali

Il linguaggio deve essere chiaro e adeguato ai destinatari. Deve essere garantita la possibilità di ripetere parti del percorso formativo secondo gli obiettivi formativi, purchè rimanga traccia di tali ripetizioni in modo da tenerne conto in sede di valutazione finale, e di effettuare stampe del materiale utilizzato per le attività formative. L'accesso ai contenuti successivi deve avvenire secondo un percorso obbligato (che non consenta di evitare una parte del percorso).

### **ALLEGATO 2** **Individuazione macrocategorie di rischio e corrispondenze ATECO 2002\_2007**

#### **Rischio BASSO**

ATECO 2002		ATECO 2007
Commercio ingrosso e dettaglio Attività Artigianali non assimilabili alle precedenti (carrozzerie, riparazione veicoli, lavanderie, parrucchieri, panificatori, pasticceri ecc.)	G	<b>G - COMMERCIO ALL'INGROSSO E AL DETTAGLIO; RIPARAZIONE DI AUTOVEICOLI E MOTOCICLI</b> 45 - COMMERCIO ALL'INGROSSO E AL DETTAGLIO E RIPARAZIONE DI AUTOVEICOLI E MOTOCICLI 46 - COMMERCIO ALL'INGROSSO, ESCLUSO QUELLO DI AUTOVEICOLI E DI MOTOCICLI 47 - COMMERCIO AL DETTAGLIO, ESCLUSO QUELLO DI AUTOVEICOLI E DI MOTOCICLI
Alberghi, ristoranti	H	<b>I - ATTIVITÀ DEI SERVIZI DI ALLOGGIO E DI RISTORAZIONE</b> 55 - ALLOGGIO 56 - ATTIVITÀ DEI SERVIZI DI RISTORAZIONE
Assicurazioni	J	<b>K - ATTIVITÀ FINANZIARIE E ASSICURATIVE</b> 64 - ATTIVITÀ DI SERVIZI FINANZIARI, (ESCLUSI LE ASSICURAZIONI E I FONDI PENSIONI) 65 - ASSICURAZIONI, RIASSICURAZIONI E FONDI PENSIONE, ESCLUSE LE ASSICURAZIONI SOCIALI OBBLIGATORIE 66 - ATTIVITÀ AUSILIARIE DEI SERVIZI FINANZIARI E DELLE ATTIVITÀ ASSICURATIVE
Immobiliari, informatica	K	<b>L - ATTIVITÀ IMMOBILIARI</b> 68 - ATTIVITÀ IMMOBILIARI <b>M - ATTIVITÀ PROFESSIONALI, SCIENTIFICHE E TECNICHE</b> 69 - ATTIVITÀ LEGALI E CONTABILITÀ 70 - ATTIVITÀ DI DIREZIONE AZIENDALE E DI CONSULENZA GESTIONALE 71 - ATTIVITÀ DEGLI STUDI DI ARCHITETTURA E DI INGEGNERIA; COLLAUDI ED ANALISI TECNICHE 72 - RICERCA E SVILUPPO 73 - PUBBLICITÀ E RICERCHE DI MERCATO 74 - ALTRE ATTIVITÀ PROFESSIONALI, SCIENTIFICHE E TECNICHE 75 - SERVIZI VETERINARI 77 - ATTIVITÀ DI NOLEGGIO E LEASING OPERATIVO 78 - ATTIVITÀ DI RICERCA, SELEZIONE E FORNITURA DI PERSONALE 79 - ATTIVITÀ DEI SERVIZI DELLE AGENZIE DI VIAGGIO, DEI TOUR OPERATOR E SERVIZI DI PRENOTAZIONE E ATTIVITÀ CONNESSE 80 - SERVIZI DI VIGILANZA E INVESTIGAZIONE 81 - ATTIVITÀ DI SERVIZI PER EDIFICI E PAESAGGIO 82 - ATTIVITÀ DI SUPPORTO PER LE FUNZIONI D'UFFICIO E ALTRI SERVIZI DI SUPPORTO ALLE IMPRESE
Associazioni ricreative, culturali, sportive	O	<b>J - SERVIZI DI INFORMAZIONE E COMUNICAZIONE</b> 58 - ATTIVITÀ EDITORIALI 59 - ATTIVITÀ DI PRODUZIONE CINEMATOGRAFICA, DI VIDEO E DI PROGRAMMI TELEVISIVI, DI REGISTRAZIONI MUSICALI E SONORE 60 - ATTIVITÀ DI PROGRAMMAZIONE E TRASMISSIONE 61 - TELECOMUNICAZIONI 62 - PRODUZIONE DI SOFTWARE, CONSULENZA INFORMATICA E ATTIVITÀ CONNESSE 63 - ATTIVITÀ DEI SERVIZI D'INFORMAZIONE E ALTRI SERVIZI INFORMATICI <b>R - ATTIVITÀ ARTISTICHE, SPORTIVE, DI INTRATTENIMENTO E DIVERTIMENTO</b> 90 - ATTIVITÀ CREATIVE, ARTISTICHE E DI DIVERTIMENTO 91 - ATTIVITÀ DI BIBLIOTECHE, ARCHIVI, MUSEI ED ALTRE ATTIVITÀ CULTURALI 92 - ATTIVITÀ RIGUARDANTI LE LOTTERIE, LE SCOMMESSE LE CASE DA GIOCO 93 - ATTIVITÀ SPORTIVE, DI INTRATTENIMENTO E DI DIVERTIMENTO <b>S - ALTRE ATTIVITÀ DI SERVIZI</b> 94 - ATTIVITÀ DI ORGANIZZAZIONI ASSOCIATIVE 95 - RIPARAZIONE DI COMPUTER E DI BENI PERSONALI E PER LA CASA 96 - ALTRE ATTIVITÀ DI SERVIZI PER LA PERSONA
Servizi domestici	P	<b>T - ATTIVITÀ DI FAMIGLIE E CONVIVENZE COME DATORI DI LAVORO PER PERSONALE DOMESTICO; PRODUZIONE DI BENI E SERVIZI INDIFFERENZIATI PER USO PROPRIO DA PARTE DI FAMIGLIE E CONVIVENZE</b> 97 - ATTIVITÀ DI FAMIGLIE E CONVIVENZE COME DATORI DI LAVORO PER PERSONALE DOMESTICO 98 - PRODUZIONE DI BENI INDIFFERENZIATI PER USO PROPRIO DA PARTE DI FAMIGLIE E CONVIVENZE

ATECO 2002		ATECO 2007
Organismi extraterritoriali	Q	<b>U - ORGANIZZAZIONI ED ORGANISMI EXTRATERRITORIALI</b> 99 - ORGANIZZAZIONI ED ORGANISMI EXTRATERRITORIALI

**Rischio MEDIO**

ATECO 2002		ATECO 2007
Agricoltura	A	<b>A - AGRICOLTURA, SILVICOLTURA E PESCA</b> 01 - COLTIVAZIONI AGRICOLE E PRODUZIONE DI PRODOTTI ANIMALI, CACCIA E SERVIZI CONNESSI 02 - SILVICOLTURA ED UTILIZZO DI AREE FORESTALI 03 - PESCA E ACQUACOLTURA
Pesca	B	
Trasporti, magazzinaggio e comunicazioni	I	<b>H - TRASPORTO E MAGAZZINAGGIO</b> 49 - TRASPORTO TERRESTRE E TRASPORTO MEDIANTE CONDOTTE 50 - TRASPORTO MARITTIMO E PER VIE D'ACQUA 51 - TRASPORTO AEREO 52 - MAGAZZINAGGIO E ATTIVITÀ DI SUPPORTO AI TRASPORTI 53 - SERVIZI POSTALI E ATTIVITÀ DI CORRIERE
Assistenza sociale NON residenziale (85.32)	N	<b>Q - SANITÀ E ASSISTENZA SOCIALE</b> 88 - ASSISTENZA SOCIALE NON RESIDENZIALE
Pubblica amministrazione	L	<b>O - AMMINISTRAZIONE PUBBLICA E DIFESA; ASSICURAZIONE SOCIALE OBBLIGATORIA</b> 84 - AMMINISTRAZIONE PUBBLICA E DIFESA; ASSICURAZIONE SOCIALE OBBLIGATORIA
Istruzione	M	P - ISTRUZIONE 85 - ISTRUZIONE

**Rischio ALTO**

ATECO 2002		ATECO 2007
Estrazione minerali	CA	<b>B - ESTRAZIONE DI MINERALI DA CAVE E MINIERE</b> 05 - ESTRAZIONE DI CARBONE (ESCLUSO TORBA) 06 - ESTRAZIONE DI PETROLIO GREGGIO E DI GAS NATURALE
Altre industrie estrattive	CB	07 - ESTRAZIONE DI MINERALI METALLIFERI 08 - ALTRE ATTIVITÀ DI ESTRAZIONE DI MINERALI DA CAVE E MINIERE 09 - ATTIVITÀ DEI SERVIZI DI SUPPORTO ALL'ESTRAZIONE
Costruzioni	F	<b>F - COSTRUZIONI</b> 41 - COSTRUZIONE DI EDIFICI 42 - INGEGNERIA CIVILE 43 - LAVORI DI COSTRUZIONE SPECIALIZZATI
Industrie Alimentari ecc.	DA	<b>C - ATTIVITÀ MANIFATTURIERE</b> 10 - INDUSTRIE ALIMENTARI
Tessili, abbigliamento	DB	11 - INDUSTRIA DELLE BEVANDE
Conciarie, Cuoio	DC	12 - INDUSTRIA DEL TABACCO
Legno	DD	13 - INDUSTRIE TESSILI
Carta, editoria, stampa	DE	14 - CONFEZIONI DI ARTICOLI DI ABBIGLIAMENTO, CONFEZIONE DI ARTICOLI IN PELLE E PELLICCIA
Minerali non metalliferi	DI	15 - FABBRICAZIONE DI ARTICOLI IN PELLE E SIMILI
Produzione e Lavorazione metalli	DJ	16 - INDUSTRIA DEL LEGNO E DEI PRODOTTI IN LEGNO E SUGHERO, ESCLUSI I MOBILI; FABBRICAZIONE DI ARTICOLI IN PAGLIA E MATERIALI DI INTRECCIO
Fabbricazione macchine, apparecchi meccanici	DK	17 - FABBRICAZIONE DI CARTA E DI PRODOTTI DI CARTA
Fabbricazione macchine app. elettrici ed. elettronici	DL	18 - STAMPA E RIPRODUZIONE DI SUPPORTI REGISTRATI
Autoveicoli	DM	23 - FABBRICAZIONE DI ALTRI PRODOTTI DELLA LAVORAZIONE DI MINERALI NON METALLIFERI
Mobili	DN	24 - METALLURGIA 25 - FABBRICAZIONE DI PRODOTTI IN METALLO, ESCLUSI MACCHINARI E ATTREZZATURE 28 - FABBRICAZIONE DI MACCHINARI ED APPARECCHIATURE NCA 26 - FABBRICAZIONE DI COMPUTER E PRODOTTI DI ELETTRONICA E OTTICA; APPARECCHI ELETTROMEDICALI, APPARECCHI DI MISURAZIONE E DI OROLOGI 27 - FABBRICAZIONE DI APPARECCHIATURE ELETTRICHE ED APPARECCHIATURE PER USO DOMESTICO NON ELETTRICHE 29 - FABBRICAZIONE DI AUTOVEICOLI, RIMORCHI E SEMIRIMORCHI 33 - FABBRICAZIONE DI ALTRI MEZZI DI TRASPORTO 31 - FABBRICAZIONE DI MOBILI 32 - ALTRI INDUSTRIE MANIFATTURIERE
Produzione e distribuzione di Energia elettrica, gas, acqua	E	<b>D - FORNITURA DI ENERGIA ELETTRICA, GAS, VAPORE E ARIA CONDIZIONATA</b> 35 - FORNITURA DI ENERGIA ELETTRICA, GAS, VAPORE E ARIA CONDIZIONATA
Smaltimento rifiuti	O	<b>E - FORNITURA DI ACQUA; RETI FOGNARIE, ATTIVITÀ DI GESTIONE DEI RIFIUTI DI RISANAMENTO</b> 36 - RACCOLTA, TRATTAMENTO E FORNITURA DI ACQUA 37 - GESTIONE DELLE RETI FOGNARIE 38 - ATTIVITÀ DI RACCOLTA, TRATTAMENTO E SMALTIMENTO DEI RIFIUTI; RECUPERO DEI MATERIALI 39 - ATTIVITÀ DI RISANAMENTO E ALTRI SERVIZI DI GESTIONE DEI RIFIUTI
Raffinerie - Trattamento combustibili nucleari	DF	<b>C - ATTIVITÀ MANIFATTURIERE</b> 19 - FABBRICAZIONE DI COKE E PRODOTTI DERIVANTI DALLA RAFFINAZIONE DEL PETROLIO
Industria chimica Fibre	DG	

ATECO 2002		ATECO 2007
Gomma plastica	DH	20 - FABBRICAZIONE DI PRODOTTI CHIMICI 21 - FABBRICAZIONE DI PRODOTTI FARMACEUTICI DI BASE E DI PREPARATI FARMACEUTICI 22 - FABBRICAZIONE DI ARTICOLI IN GOMMA E MATERIE PLASTICHE
Sanità	N	<b>Q - SANITÀ E ASSISTENZA SOCIALE</b> 86 - ASSISTENZA SANITARIA 87 - SERVIZI DI ASSISTENZA SOCIALE RESIDENZIALE
Assistenza sociale residenziale (85.31)		

**REGOLAMENTO PER L'INDIVIDUAZIONE DELLE PARTICOLARI ESIGENZE CONNESSE ALL'ESPLETAMENTO DELLE ATTIVITÀ DEL DIPARTIMENTO DELLA PROTEZIONE CIVILE, NEL CONSEGUIMENTO DELLE FINALITÀ PROPRIE DEI SERVIZI DI PROTEZIONE CIVILE DI ATTUAZIONE DELL'ARTICOLO 3, COMMA 2, DEL DECRETO LEGISLATIVO 9 APRILE 2008, N. 81.**

**DECRETO DEL PRESIDENTE DEL CONSIGLIO DEI MINISTRI 28 novembre 2011, n. 231**

**Regolamento di attuazione dell'articolo 3, comma 2, del decreto legislativo 9 aprile 2008, n. 81, recante "Attuazione dell'articolo 1 della legge 3 agosto 2007, n. 123, in materia di tutela della salute e della sicurezza nei luoghi di lavoro", relativamente all'individuazione delle particolari esigenze connesse all'espletamento delle attività del Dipartimento della protezione civile, nel conseguimento delle finalità proprie dei servizi di protezione civile.**

*Pubblicato sulla Gazzetta Ufficiale n. 32, dell'8 febbraio 2012*

IL PRESIDENTE DEL CONSIGLIO DEI MINISTRI

VISTO il decreto legislativo 9 aprile 2008, n. 81, recante l'«Attuazione dell'articolo 1 della legge 3 agosto 2007 n. 123, in materia di tutela della salute e della sicurezza nei luoghi di lavoro, come modificato dall'articolo 3, comma 1, del decreto legislativo 3 agosto 2009, n. 106, ed, in particolare, [l'articolo 3, comma 2](#) e [l'articolo 305](#)»;

VISTA la legge 23 agosto 1988, n. 400, recante la «Disciplina dell'attività di Governo e ordinamento della Presidenza del Consiglio dei Ministri» ed in particolare l'articolo 17, commi 3 e 4;

VISTA la legge 24 febbraio 1992, n. 225, recante l'«Istituzione del Servizio nazionale della protezione civile»;

VISTO il decreto legislativo 31 marzo 1998, n. 112, recante il «Conferimento di funzioni e compiti amministrativi dello Stato alle regioni ed agli enti locali, in attuazione del Capo I della legge 15 marzo 1997, n. 59» ed in particolare gli articoli 107 e 108;

VISTO il decreto legislativo 30 luglio 1999, n. 300, recante la «Riforma dell'organizzazione di Governo, a norma dell'articolo 11 della legge 15 marzo 1997, n. 59»;

Visto il decreto legislativo 30 luglio 1999, n. 303, recante «Ordinamento della Presidenza del Consiglio dei Ministri, a norma dell'articolo 11 della legge 15 marzo 1997, n. 59» e successive modifiche e integrazioni;

VISTA la legge 21 novembre 2000, n. 353, recante «Legge-quadro in materia di incendi boschivi»;

VISTO il decreto legislativo 30 marzo 2001, n. 165, recante «Norme generali sull'ordinamento del lavoro alle dipendenze delle Amministrazioni pubbliche»;

VISTO il decreto-legge 7 settembre 2001, n. 343, recante «Disposizioni urgenti per assicurare il coordinamento operativo delle strutture preposte alle attività di protezione civile e per migliorare le strutture logistiche nel settore della difesa civile», convertito, con modificazioni, dalla legge 9 novembre 2001, n. 401 ed, in particolare, l'articolo 5, comma 1 ove è previsto che il Presidente del Consiglio dei Ministri, per lo svolgimento delle finalità del Servizio nazionale della protezione civile, quali la tutela dell'integrità della vita, dei beni, degli insediamenti e dell'ambiente dai danni o dal pericolo di danni derivanti da calamità naturali, da catastrofi e da altri eventi calamitosi si avvalga del Dipartimento della Protezione Civile;

VISTO il decreto-legge 31 giugno 2005, n. 90, convertito, con modificazioni, dalla legge 26 luglio 2005, n. 152, ed in particolare l'articolo 4, comma 2 laddove determina che le disposizioni di cui all'articolo 5 della legge 24 febbraio 1992, n. 225, ed all'articolo 5-bis, comma 5, del decreto-legge 7 settembre 2001, n. 343, convertito, con modificazioni, dalla legge 9 novembre 2001, n. 401, si applichino anche agli interventi all'estero del Dipartimento della protezione civile;

VISTO il decreto legislativo 30 giugno 2003, n. 196, recante «Codice in materia di protezione dei dati personali»;

VISTO il decreto-legge 30 dicembre 2008, n. 207, recante «Proroga di termini previsti da disposizioni legislative e disposizioni finanziarie urgenti», convertito, con modificazioni, dalla legge 27 febbraio 2009, n. 14;

VISTO l'articolo 1, terzo comma, numero 22, del decreto del Presidente della Repubblica 30 giugno 1965, n. 1124, recante «Testo unico delle disposizioni per l'assicurazione obbligatoria contro gli infortuni sul lavoro e le malattie professionali»;

TENUTO CONTO delle attività di protezione civile di cui all'articolo 3 della legge 24 febbraio 1992, n. 225, per gli aspetti di competenza del Dipartimento della Protezione Civile;

TENUTO CONTO della necessità di garantire la continuità di tali attività, in particolare in occasione degli eventi di cui all'articolo 2 della legge 24 febbraio 1992, n. 225 e all'articolo 5-bis, comma 5, del decreto-legge 7 settembre 2001, n. 343, convertito, con modificazioni, dalla legge 9 novembre 2001, n. 401, anche a fronte del manifestarsi di scenari operativi e di circostanze non prevedibili e recanti conseguenze non valutabili preventivamente;  
 CONSIDERATO, altresì, che per svolgere le suddette attività, in particolare in occasione degli eventi sopra richiamati, il personale del Dipartimento della Protezione Civile necessita di adeguata preparazione tecnica professionale, formazione, addestramento e di visite periodiche di sorveglianza sanitaria;  
 SENTITE le Organizzazioni Sindacali comparativamente più rappresentative sul piano nazionale;  
 Acquisito il parere della Conferenza permanente per i rapporti tra lo Stato, le Regioni e le Province Autonome di Trento e Bolzano, reso nella seduta del 18 maggio 2011;  
 UDITO il parere del Consiglio di Stato, espresso dalla Sezione consultiva per gli atti normativi nell'adunanza dell' 8 novembre 2011;  
 DI CONCERTO con il Ministro del lavoro e delle politiche sociali e il Ministro della salute;

**Adotta il seguente regolamento:**

**Art. 1 - Definizioni**

1. Ai fini del presente regolamento si intende per:

- a) «datore di lavoro»: il dirigente al quale spettano i poteri di gestione, ovvero il funzionario non avente qualifica dirigenziale, nei soli casi in cui quest'ultimo sia preposto ad un ufficio avente autonomia gestionale, individuato dall'organo di vertice delle singole amministrazioni tenendo conto dell'ubicazione e dell'ambito funzionale degli uffici nei quali viene svolta l'attività, e dotato di autonomi poteri decisionali e di spesa. In caso di omessa individuazione, o di individuazione non conforme ai criteri sopra indicati, il datore di lavoro coincide con l'organo di vertice medesimo. Nel caso di specie il datore di lavoro è individuato nella figura del Capo del Dipartimento ai sensi del decreto del Presidente del Consiglio dei Ministri 23 luglio 2003;
- b) «personale del Dipartimento della Protezione Civile»: le unità inquadrare nel ruolo speciale della protezione civile di cui all'articolo 9-ter del decreto legislativo 30 luglio 1999, n. 303 e successive modificazioni ed integrazioni; il personale di ruolo della Presidenza del Consiglio dei Ministri, di cui all'articolo 9-bis del decreto legislativo n. 303 del 1999 e successive modificazioni ed integrazioni, in servizio presso il Dipartimento della protezione civile; il personale in posizione di distacco, comando o di fuori ruolo in servizio presso il Dipartimento medesimo; il personale in possesso di contratto a tempo determinato o di collaborazione coordinata e continuativa;
- c) «formazione»: processo educativo mediante il quale trasferire ai lavoratori conoscenze e procedure utili alla acquisizione di competenze per lo svolgimento in sicurezza dei rispettivi compiti all'interno del Dipartimento e alla identificazione, alla riduzione ed alla gestione dei rischi;
- d) «attività divulgativa e informativa» complesso delle attività dirette a fornire conoscenze utili alla identificazione, alla riduzione ed alla gestione dei rischi in ambiente di lavoro;
- e) «sorveglianza sanitaria» insieme degli atti medici, finalizzati alla tutela dello stato di salute e sicurezza dei lavoratori, in relazione all'ambiente di lavoro, ai fattori di rischio professionali ed alle modalità di svolgimento dell'attività lavorativa.

**Art. 2 - Campo di applicazione**

1. Il presente regolamento si applica al personale così come definito [all'articolo 1, comma 1, lett. b\)](#), nei casi in cui lo stesso personale sia impegnato in attività di protezione civile ai sensi dell'articolo 3 della legge 24 febbraio 1992, n. 225 e successive modificazioni ed integrazioni, prestate fuori dall'ordinaria sede di servizio e poste in essere per fronteggiare eventi di cui all'articolo 2 della medesima legge ovvero di cui all'articolo 5-bis, comma 5, del decreto-legge 7 settembre 2001, n. 343, convertito, con modificazioni, dalla legge 9 novembre 2001, n. 401.

**Art. 3 - Particolari esigenze**

1. Le peculiarità che caratterizzano le attività del personale del Dipartimento della Protezione Civile impegnato, ai sensi dell'articolo 3 della legge 24 febbraio 1992, n. 225, in particolare negli eventi di cui all'articolo 2 della legge n.225 del 1992 e all'articolo 5-bis, comma 5 del decreto-legge 7 settembre 2001, n. 343, convertito, con modificazioni, dalla legge 9 novembre 2001, n. 401, sono individuate principalmente, nei seguenti elementi ed aspetti:

- tempestività dell'intervento al fine di tutelare l'integrità della vita, i beni, gli insediamenti e l'ambiente dai danni o dal pericolo di danni;
- possibilità di intervento in contesti di rischio prevedibili e dalle conseguenze preventivamente valutabili;
- possibilità di intervento immediato anche in contesti di rischio non prevedibili e dalle conseguenze non preventivamente valutabili;
- flessibilità di impiego in ragione alle esigenze di immediatezza e all'utilizzo delle risorse disponibili, a fronte di una possibile contestuale esiguità dei tempi disponibili per l'adeguamento e l'ottimizzazione delle risorse necessarie a fronteggiare la situazione in atto;
- esigenza di operare con la necessaria flessibilità in ordine alle procedure ed agli adempimenti riguardanti le scelte da operare in materia di prevenzione e protezione, pur osservando ed adottando sostanziali e concreti criteri operativi in grado di garantire l'adozione di appropriate misure di autotutela.

#### **Art. 4 - Misure generali di tutela**

1. Nei luoghi in cui il personale del Dipartimento della protezione civile svolge la propria attività di istituto, le norme e le prescrizioni in materia di sicurezza dei luoghi di lavoro, contenute nel decreto legislativo 9 aprile 2008 n. 81 e successive modificazioni ed integrazioni, sono applicate, ferma restando la necessità di garantire la protezione e la tutela della salute e della sicurezza del personale stesso, in modo da assicurare la continuità delle attività di protezione civile di cui all'articolo 3 della legge 24 febbraio 1992, n. 225, in particolare in occasione degli eventi di cui all'articolo 2 della medesima legge e all'articolo 5-bis, comma 5, del decreto-legge 7 settembre 2001, n. 343, convertito, con modificazioni, dalla legge 9 novembre 2001, n. 401.
2. Fatte salve le misure generali di tutela di cui all'[articolo 15](#) del decreto legislativo 9 aprile 2008, n. 81 e successive modificazioni ed integrazioni in relazione all'espletamento delle funzioni di cui all'articolo 3 della legge 24 febbraio 1992, n. 225, le finalità di protezione e tutela della salute e della sicurezza del personale sono perseguite attraverso:
  - a) corsi di formazione impartiti da docenti in possesso dei requisiti previsti dalla normativa vigente, appartenenti ad enti, amministrazioni, istituti di formazione competenti in materia di sicurezza, scenari di rischio e comportamenti di autotutela e autoprotezione, affinché sia assicurata la capacità di iniziativa, consapevole della natura e quantità dei pericoli connessi alla specificità dell'attività svolta;
  - b) attività divulgativa e informativa sulle disposizioni interne, inerenti agli argomenti di cui alla precedente [lettera a\)](#);
  - c) attività addestrative periodiche;
  - d) sorveglianza sanitaria ai sensi dell'[articolo 6](#) del presente regolamento;
  - e) utilizzo dei dispositivi di cui all'[articolo 7](#).
3. La formazione, l'informazione e l'addestramento ricevuti, l'ottemperanza alle disposizioni in materia di sorveglianza sanitaria nonché l'utilizzo dei dispositivi di protezione individuale, ai sensi del [comma 2](#) e nei modi contemplati negli [articoli 5, 6 e 7](#), assicurano la piena capacità operativa del personale del Dipartimento della protezione civile.

#### **Art. 5 - Formazione, informazione ed addestramento**

1. Al datore di lavoro incombe l'obbligo di formazione, informazione ed addestramento sul corretto utilizzo dei dispositivi di protezione individuale, nonché il controllo della loro conformità. Incombe inoltre al datore di lavoro l'accertamento dell'idoneità del personale abilitato all'uso ed alla conduzione degli automezzi di servizio del Dipartimento della protezione civile.
2. In sede di prima applicazione, entro 90 giorni dalla predisposizione delle procedure di cui [all'articolo 8, comma 2](#) del presente regolamento, con decreto del Capo del Dipartimento della protezione civile viene definito un piano di formazione, informazione ed addestramento del personale sul corretto utilizzo dei dispositivi di protezione individuale.

#### **Art. 6 - Sorveglianza sanitaria**

1. Ai fini dell'applicazione del presente regolamento, le funzioni di Medico competente sono svolte dal Medico competente presso la Presidenza del Consiglio dei Ministri, in possesso dei titoli e requisiti di cui all'[articolo 38](#) del decreto legislativo 9 aprile 2008, n. 81 e successive modificazioni ed integrazioni.
2. Entro 90 giorni dalla pubblicazione del presente regolamento, il Medico competente presso la Presidenza del Consiglio dei Ministri programma ed effettua la sorveglianza sanitaria per il personale del Dipartimento della protezione civile, impegnato nelle attività di cui all'[articolo 2](#) del presente regolamento.
3. Quando per lo svolgimento di specifici accertamenti medico-clinici, strumentali e di laboratorio relativi all'attività di sorveglianza sanitaria sia richiesta una specializzazione di cui il personale indicato all'[articolo 1, comma 1, lettera b\)](#), non sia in possesso, gli accertamenti stessi sono svolti, mediante convenzione, da medici aventi la specializzazione richiesta o da strutture sanitarie qualificate.
4. Nei casi emergenziali, la comunicazione degli infortuni sul lavoro viene inoltrata all'Autorità competente ai sensi della normativa vigente.

#### **Art. 7 - Vestiario, strumenti e attrezzature di lavoro, dispositivi di protezione individuali**

1. I dispositivi di protezione individuali, sono forniti dal datore di lavoro ed utilizzati in ragione della specifica tipologia di rischio, ai sensi dell'[articolo 18, comma 1, lett. d\)](#) del decreto legislativo 9 aprile 2008 n. 81 e successive modificazioni ed integrazioni, e l'acquisizione dei medesimi può avvenire anche sulla base di speciali capitolati d'opera. Il Dipartimento della protezione civile si può avvalere della specifica competenza degli organi tecnici di controllo, aventi compiti in materia di tutela della sicurezza e salute nei luoghi di lavoro, per le attività di accertamento e controllo tecnico dei dispositivi in questione.
2. Al personale del Dipartimento della protezione civile è fatto obbligo di utilizzare i dispositivi di protezione individuali forniti dal datore di lavoro in ragione della specifica tipologia di rischio. In caso di eventi di cui all'articolo 2 della legge 24 febbraio 1992, n. 225 e all'articolo 5-bis, comma 5 del decreto-legge 7 settembre 2001, n. 343, convertito, con modificazioni, dalla legge 9 novembre 2001, n. 401, caratterizzati dal manifestarsi di scenari di rischio non prevedibili e dalle conseguenze non preventivamente valutabili e, quindi, in ragione di ciò non oggetto di specifiche iniziative ai sensi dell'[articolo 4, comma 2](#) e ai fini del [comma 3 del medesimo articolo 4](#) del presente regolamento, si continuano a ritenere idonei i dispositivi di protezione individuali forniti dal datore di lavoro e già in uso in ragione della specifica tipologia di rischio.



**Art. 8 - Valutazione dei rischi**

1. Il datore di lavoro effettua la valutazione dei rischi di cui all'[articolo 17, comma 1, lettera a\)](#), del d.lgs. n. 81 del 2008 e successive modificazioni ed integrazioni.
2. Nei casi di cui all'[articolo 2, comma 1](#) del presente regolamento, il datore di lavoro ottempera all'obbligo di cui al [comma 1](#) mediante l'elaborazione, entro 90 giorni dalla pubblicazione del presente regolamento, di apposite procedure operative specificatamente predisposte per tipologia di evento emergenziale, elaborate anche sulla base delle pregresse esperienze di gestione delle attività sopra richiamate, in relazione alle condizioni di rischio presumibili e alla tipologia di evento, individuando le misure generali di tutela ritenute opportune per garantire la salute e la sicurezza del personale. Dette procedure sono portate a conoscenza degli operatori contestualmente alla loro adozione.
3. Le sedi provvisorie di servizio e le aree operative, ivi comprese quelle di emergenza allestite per il soccorso e l'assistenza alla popolazione, in cui il personale del Dipartimento della protezione civile è impegnato nei casi di cui al [comma 2](#) non costituiscono luoghi di lavoro ai sensi del [Titolo II](#) e dell'[Allegato IV](#) del decreto legislativo 9 aprile 2008, n. 81 e successive modificazioni ed integrazioni.
4. Nelle attività di formazione, addestramento ed esercitazioni a cui il personale è chiamato a partecipare, l'obbligo previsto dall'[articolo 17, comma 1, lettera a\)](#) del decreto legislativo 9 aprile 2008, n. 81 e successive modificazioni ed integrazioni, è ottemperato con le stesse modalità di cui al [comma 2](#) del presente articolo. Le aree nelle quali si svolgono le attività del presente comma non costituiscono luoghi di lavoro ai sensi del [Titolo II](#) e dell'[Allegato IV](#) del decreto legislativo 9 aprile 2008, n. 81 e successive modificazioni ed integrazioni. Tali attività devono in ogni caso essere condotte, laddove direttamente organizzate e gestite dal Dipartimento della protezione civile, soltanto dopo una preventiva pianificazione e garantendo l'informazione del personale sulla natura dei rischi e sulle attività da compiere.
5. Nelle attività di cui all'articolo 3 della legge 24 febbraio 1992, n. 225, in cui si trovino a cooperare soggetti che non hanno alcun rapporto di impiego con il Dipartimento della protezione civile, il personale del medesimo Dipartimento, investito di compiti di coordinamento ed indirizzo, non è responsabile delle violazioni commesse, in materia di sicurezza e salute sul luogo di lavoro, dal personale coordinato e, nei confronti del predetto personale, è esonerato dagli adempimenti previsti dal decreto legislativo 9 aprile 2008, n. 81 e successive modificazioni ed integrazioni, in materia di sicurezza e salute sul luogo di lavoro, che rimangono a carico dei soggetti titolari delle posizioni di garanzia nei confronti del personale operante, così come individuati dai rispettivi ordinamenti e dalle specifiche disposizioni di settore.
6. Nei casi in cui il personale sia impegnato in attività di protezione civile ai sensi dell'articolo 3 della legge 24 febbraio 1992, n. 225, poste in essere per fronteggiare eventi di cui all'articolo 2, comma 1, lettera c) della medesima legge, ai fini dell'aggiornamento delle procedure di cui al [comma 2](#), il datore di lavoro redige, entro 120 giorni dal termine dell'impegno in emergenza del Dipartimento della protezione civile, un Rapporto conclusivo dei rischi peculiari che si sono presentati nel corso dell'attività svolta, indicando le misure di prevenzione e protezione che possono essere adottate in occasione di analoghe successive situazioni. I competenti uffici del Dipartimento della protezione civile, in collaborazione con il Responsabile del Servizio di Prevenzione e Protezione, di cui all'[articolo 2, comma 1, lettera f\)](#), del decreto legislativo 9 aprile 2008, n. 81 e successive modificazioni ed integrazioni e con il Medico competente, di cui all'[articolo 2, comma 1, lettera h\)](#), del medesimo decreto legislativo, effettuano e valutano i resoconti delle attività svolte durante le attività emergenziali, analizzando le criticità riscontrate, soprattutto in occasione di infortuni, e apportando modifiche di volta in volta migliorative sulle quali attivare un attento monitoraggio.

**Art. 9 - Cantieri temporanei e mobili ex Titolo IV del decreto legislativo 9 aprile 2008 n. 81**

1. Nelle attività di cui al [titolo IV](#) del decreto legislativo 9 aprile 2008, n. 81 e successive modificazioni ed integrazioni, poste in essere dalle strutture coordinate dal Dipartimento della protezione civile, in attività poste in essere per fronteggiare eventi di cui all'articolo 2 della legge 24 febbraio 1992, n. 225, rientrano gli interventi da eseguire con immediatezza e speditezza, anche con affidamenti eccezionali, che non consentono la redazione preliminare nè del progetto di tali interventi nè del Piano della sicurezza e coordinamento. In tal caso la committenza è esonerata dalla redazione del Piano della sicurezza e coordinamento ma è tenuta alla nomina immediata di un Coordinatore per la sicurezza in fase di esecuzione che provvede a coordinare lo svolgimento delle varie attività di competenza. Il Coordinatore per la sicurezza assicura una presenza continua in cantiere e si avvale di assistenti. Il Coordinatore per la sicurezza in fase di esecuzione, sebbene esonerato dalla redazione del Piano della sicurezza e coordinamento, è tenuto, in ogni caso, alla redazione del fascicolo di cui [articolo 91, comma 1, lettera b\)](#) del decreto legislativo 9 aprile 2008, n. 81 e successive modificazioni ed integrazioni, anche se successivamente alla realizzazione dell'opera prevista.
2. Il Coordinatore per la sicurezza in fase di esecuzione, nei casi di cui al [comma 1](#), in considerazione dei compiti e delle mansioni affidatigli ai sensi dell'[articolo 92](#) del decreto legislativo 9 aprile 2008, n. 81 e successive modificazioni ed integrazioni, al fine di rendere più efficace la propria azione di coordinamento, tenuto conto dell'esigenza di assicurare una presenza più assidua nel cantiere, può limitare le procedure di cui al [citato articolo 92](#) alla sola verbalizzazione delle situazioni di rischio grave ed imminente ovvero passibili di sospensione delle attività del cantiere derivanti da rischi propri delle singole imprese, nonchè da rischi interferenti tra le diverse imprese.
3. Nei casi di cui al [comma 1](#) del presente articolo, la notifica formale prevista dall'[articolo 99](#) del decreto legislativo



9 aprile 2008, n. 81 e successive modificazioni ed integrazioni, può essere inoltrata all'organo di vigilanza anche successivamente all'inizio dei lavori, purchè si provveda a darne informazione con qualsiasi mezzo, appena possibile, in ragione della particolarità e peculiarità dell'attività svolta nell'ambito del relativo scenario di emergenza.

4. Le aree di accoglienza e ogni luogo connesso alle attività di assistenza alla popolazione colpita da eventi di cui all'articolo 2 della legge 24 febbraio 1992, n. 225, i luoghi temporanei destinati al coordinamento e alla gestione dei medesimi eventi, non si considerano cantieri temporanei e mobili ex [Titolo IV](#) del decreto legislativo 9 aprile 2008, n. 81 e successive modificazioni ed integrazioni.

Il presente decreto è inviato per la registrazione ai competenti organi di controllo.

Il presente decreto, munito del sigillo dello Stato, sarà inserito nella Raccolta ufficiale degli atti normativi della Repubblica italiana. È fatto obbligo a chiunque spetti di osservarlo e di farlo osservare.

Roma, 28 novembre 2011

Il Presidente del Consiglio dei Ministri - Monti

Il Ministro del lavoro e delle politiche sociali - Fornero

Il Ministro della salute - Balduzzi

Visto, il Guardasigilli: Severino

---

---

**ACCORDO PER L'INDIVIDUAZIONE DELLE ATTREZZATURE DI LAVORO PER LE QUALI È RICHIESTA UNA SPECIFICA ABILITAZIONE DEGLI OPERATORI, AI SENSI [DELL'ARTICOLO 73, COMMA 5](#), DEL DECRETO LEGISLATIVO 9 APRILE 2008, N. 81.**

*Publicato sulla Gazzetta Ufficiale - Serie Generale n. 60 del 12 marzo 2012 - Supplemento Ordinario n. 47*

**LA CONFERENZA PERMANENTE PER I RAPPORTI TRA LO STATO, LE REGIONI E LE PROVINCE AUTONOME DI TRENTO E BOLZANO**

Nella odierna seduta del 22 febbraio 2012

VISTO l'articolo 4 del decreto legislativo 28 agosto 1997, n. 281 il quale dispone che Governo, Regioni e Province autonome di Trento e Bolzano, in attuazione del principio di leale collaborazione e nel perseguimento di obiettivi di funzionalità, economicità ed efficacia dell'azione amministrativa, possono concludersi in sede di Conferenza Stato-Regioni accordi, al fine di coordinare l'esercizio delle rispettive competenze e svolgere attività di interesse comune; VISTO [l'articolo 73](#) del decreto legislativo 9 aprile 2008, n. 81 e, in particolare, il [comma 5](#), il quale prevede che in sede di Conferenza permanente per i rapporti tra lo Stato, le regioni e le province autonome di Trento e Bolzano sono individuate le attrezzature di lavoro per le quali è richiesta una specifica abilitazione degli operatori nonché le modalità per il riconoscimento di tale abilitazione, i soggetti formatori, la durata, gli indirizzi e i requisiti minimi di validità della formazione;

VISTA la nota del 9 novembre 2011 con la quale il Ministero del lavoro e delle politiche sociali ha trasmesso una proposta di accordo in attuazione del citato [articolo 73, comma 5](#), che è stata diramata alle Regioni e Province autonome con lettera in data 14 novembre 2011;

CONSIDERATO che, per l'esame del provvedimento in argomento, è stata convocata una riunione tecnica per il giorno 11 gennaio 2012 nel corso della quale sono state esaminate alcune proposte emendative delle Regioni e Province autonome e, in particolare, le richieste avanzate dalla Provincia autonoma di Bolzano, già formalizzate con lettera del 9 gennaio 2012 e diramate alle Amministrazioni statali competenti con nota del 10 gennaio 2012;

VISTA la nota del 18 gennaio 2012 con la quale è stata trasmessa al Ministero del lavoro e delle politiche sociali la lettera pervenuta in data 10 gennaio 2012 dalla Provincia autonoma di Bolzano concernente, in particolare, la proposta di clausola di salvaguardia e di non regresso nel provvedimento in parola;

VISTA la nota del 18 gennaio 2012 con la quale il Ministero del lavoro e delle politiche sociali ha inviato la versione definitiva del documento di cui trattasi, con i relativi allegati, che tiene conto delle richieste emendative formulate dalle Regioni e Province autonome;

VISTA la lettera in data 25 gennaio 2012 con la quale tale definitiva versione, corredata dei relativi allegati, è stata diramata, con richiesta di assenso tecnico, alle Regioni e alle Province autonome;

VISTA nota del 16 febbraio 2012 con la quale il Coordinamento tecnico della Commissione istruzione, lavoro, innovazione e ricerca della Regione Toscana ha espresso avviso tecnico favorevole sulla predetta definitiva versione del più volte menzionato documento;

ACQUISITO nel corso dell'odierna seduta l'assenso del Governo, delle Regioni e delle Province autonome;

**SANCISCE ACCORDO**

tra il Governo, le Regioni e le Province autonome di Trento e Bolzano, sul documento, [Allegato A](#)), parte integrante del presente atto, concernente l'individuazione delle attrezzature di lavoro per le quali è richiesta una specifica abilitazione degli operatori, nonché le modalità per il riconoscimento di tale abilitazione, i soggetti formatori, la durata,

gli indirizzi ed i requisiti minimi di validità della formazione, in attuazione [dell'articolo 73, comma 5](#), del decreto legislativo 9 aprile 2008, n. 81 e successive modifiche e integrazioni.

Il Segretario - Cons. Ermenegilda Siniscalchi

Il Presidente - Dott. Piero Gnudi

### ALLEGATO A

Il presente accordo costituisce attuazione dell'[articolo 73, comma 5](#) del D.lgs. n. 81/2008, ove si demanda alla Conferenza Stato, Regioni e Province autonome l'individuazione delle attrezzature di lavoro per le quali è richiesta una specifica abilitazione degli operatori, ivi compresi i soggetti di cui all'[articolo 21, comma 1](#) del D.lgs. n. 81/2008, e delle modalità per il riconoscimento di tale abilitazione nonché la individuazione dei soggetti formatori, della durata, degli indirizzi e dei requisiti minimi di validità della formazione.

La partecipazione ai suddetti corsi, secondo quanto disposto dall'[articolo 37](#) del D.lgs. n. 81/2008, deve avvenire in orario di lavoro e non può comportare oneri economici per i lavoratori.

La formazione di seguito prevista, essendo formazione specifica, non è sostitutiva della formazione obbligatoria spettante comunque a tutti i lavoratori e realizzata ai sensi dell'[articolo 37](#) del D.lgs. n. 81/2008.

La durata ed i contenuti della formazione sono da considerarsi minimi.

#### **A) Attrezzature di lavoro per le quali è richiesta una specifica abilitazione degli operatori ([articolo 73, comma 5 del D.Lgs. n. 81/2008](#))**

##### **1. Individuazione delle attrezzature di lavoro**

**1.1.** Ferme restando le abilitazioni già previste dalle vigenti disposizioni legislative, le attrezzature di lavoro per le quali è richiesta una specifica abilitazione degli operatori (di seguito denominate attrezzature) sono:

- a) **Piattaforme di lavoro mobili elevabili:** macchina mobile destinata a spostare persone alle posizioni di lavoro, poste ad altezza superiore a 2 m rispetto ad un piano stabile, nelle quali svolgono mansioni dalla piattaforma di lavoro, con l'intendimento che le persone accedano ed escano dalla piattaforma di lavoro attraverso una posizione di accesso definita e che sia costituita almeno da una piattaforma di lavoro con comandi, da una struttura estensibile e da un telaio.
- b) **Gru a torre:** gru a braccio orientabile, con il braccio montato sulla parte superiore di una torre che sta approssimativamente in verticale nella posizione di lavoro.
- c) **Gru mobile:** autogru a braccio in grado di spostarsi con carico o senza carico senza bisogno di vie di corsa fisse e che rimane stabile per effetto della gravità.
- d) **Gru per autocarro:** gru a motore comprendente una colonna, che ruota intorno ad una base ed un gruppo bracci che è applicato alla sommità della colonna. La gru è montata di regola su un veicolo (eventualmente su un rimorchio, su una trattoria o su una base fissa) ed è progettata per caricare e scaricare il veicolo.
- e) **Carrelli elevatori semoventi con conducente a bordo:**
  1. **Carrelli semoventi a braccio telescopico:** carrelli elevatori a contrappeso dotati di uno o più bracci snodati, telescopici o meno, non girevoli, utilizzati per impilare carichi. Il dispositivo di sollevamento non deve essere girevole o comunque non deve presentare un movimento di rotazione maggiore di 5° rispetto all'asse longitudinale del carrello.
  2. **Carrelli industriali semoventi:** qualsiasi veicolo dotato di ruote (eccetto quelli circolanti su rotaie) concepito per trasportare, trainare, spingere, sollevare, impilare o disporre su scaffalature qualsiasi tipo di carico ed azionato da un operatore a bordo su sedile.
  3. **Carrelli/Sollevatori/Elevatori semoventi telescopici rotativi:** attrezzature semoventi dotate di uno o più bracci snodati, telescopici o meno, girevoli, utilizzate per movimentare carichi ed azionate da un operatore a bordo su sedile.
- f) **Trattori agricoli o forestali:** qualsiasi trattore agricolo o forestale a ruote o cingoli, a motore, avente almeno due assi ed una velocità massima per costruzione non inferiore a 6 km/h, la cui funzione è costituita essenzialmente dalla potenza di trazione, progettato appositamente per tirare, spingere, portare o azionare determinate attrezzature intercambiabili destinate, ad usi agricoli o forestali, oppure per trainare rimorchi agricoli o forestali. Esso può essere equipaggiato per trasportare carichi in contesto agricolo o forestale ed essere munito di sedili per accompagnatori,
- g) **Macchine movimento terra:**
  1. **Escavatori idraulici:** macchina semovente a ruote, a cingoli o ad appoggi articolati, provvista di una struttura superiore (torretta) normalmente in grado di ruotare di 360° e che supporta un braccio escavatore azionato da un sistema idraulico e progettata principalmente per scavare con una cucchiaia o una benna rimanendo ferma, con massa operativa maggiore di 6000 kg.
  2. **Escavatori a fune:** macchina semovente a ruote, a cingoli o ad appoggi articolati, provvista di una torretta normalmente in grado di ruotare di 360° e che supporta una struttura superiore azionata mediante un sistema a funi progettata principalmente per scavare con una benna per il dragaggio, una cucchiaia frontale una benna mordente, usata per compattare il materiale con una piastra compattatrice, per lavori di demolizione mediante gancio o sfera e per movimentare materiale con equipaggiamenti o attrezzature speciali.
  3. **Pale caricatrici frontali:** macchina semovente a ruote o a cingoli, provvista di una parte anteriore che

funge da sostegno ad un dispositivo di carico, progettata principalmente per il carico o lo scavo per mezzo di una benna tramite il movimento in avanti della macchina, con massa operativa maggiore di 4500 kg.

**4. Terne:** macchina semovente a ruote o a cingoli costituita da una struttura di base progettata per il montaggio sia di un caricatore anteriore che di un escavatore posteriore.

**5. Autoribaltabile a cingoli:** macchina semovente a cingoli, dotata di cassone aperto, impiegata per trasportare e scaricare o spargere materiale, con massa operativa maggiore di 4500 kg.

- h) **Pompa per calcestruzzo:** dispositivo, costituito da una o più parti estensibili, montato su un telaio di automezzo, autocarro, rimorchio o veicolo per use speciale, capace di scaricare un calcestruzzo omogeneo, attraverso il pompaggio del calcestruzzo stesso.

#### **CIRCOLARI**

[Circolare n. 34/2014 del 23/12/2014 Istruzioni operative per lo svolgimento dei moduli pratici dei corsi di formazione per i lavoratori addetti alla conduzione di trattori agricoli o forestali](#)

**B) Soggetti formatori, durata, indirizzi e requisiti minimi dei corsi di formazione teorico-pratica per lavoratori incaricati dell'uso delle attrezzature che richiedono conoscenze e responsabilità particolari di cui all'[articolo 71, comma 7](#) ([articolo 73, comma 5](#) del D.Lgs. n. 81/2008)**

### **1. Individuazione dei soggetti formatori a sistema di accreditamento**

1.1. Sono soggetti formatori del corso di formazione e del corso di aggiornamento:

- a) le Regioni e le Province autonome di Trento e di Bolzano, anche mediante le proprie strutture tecniche operanti nel settore della prevenzione (Aziende Sanitarie Locali, ecc.) e della formazione professionale;
- b) il Ministero del lavoro e delle politiche sociali, mediante il personale tecnico impegnato in attività del settore della sicurezza sul lavoro;
- c) INAIL;
- d) le associazioni sindacali dei datori di lavoro e dei lavoratori nel settore di impiego delle attrezzature di cui al presente accordo oggetto della formazione, anche tramite le loro società di servizi prevalentemente o totalmente partecipate;
- e) gli ordini o collegi professionali cui afferiscono i soggetti di cui al [comma 1 dell'articolo 98](#) del D.Lgs. n. 81/2008, nonché le associazioni di professionisti senza scopo di lucro, riconosciute dai rispettivi ordini o collegi professionali di cui sopra;
- f) le aziende produttrici/distributrici/noleggiatrici/utilizzatrici (queste ultime limitatamente ai loro lavoratori) di attrezzature di cui al presente accordo oggetto della formazione, organizzate per la formazione e accreditate in conformità al modello di accreditamento definito in ogni Regione e Provincia autonoma ai sensi dell'intesa sancita in data 20 marzo 2008 e pubblicata su GURI del 23 gennaio 2009 e in deroga alla esclusione dall'accREDITAMENTO prevista dalla medesima intesa;
- g) i soggetti formatori con esperienza documentata, almeno triennale alla data di entrata in vigore del presente accordo, nella formazione per le specifiche attrezzature oggetto del presente accordo accreditati in conformità al modello di accreditamento definito in ogni Regione e Provincia autonoma ai sensi dell'intesa sancita in data 20 marzo 2008 e pubblicata su GURI del 23 gennaio 2009;
- h) i soggetti formatori, con esperienza documentata di almeno sei anni nella formazione in materia di salute e sicurezza sul lavoro, accreditati in conformità al modello di accreditamento definito in ogni Regione e Provincia autonoma ai sensi dell'intesa sancita in data 20 marzo 2008 e pubblicata su GURI del 23 gennaio 2009;
- i) gli organismi paritetici quali definiti all'[articolo 2, comma 1, lettera ee\)](#), del D.Lgs. n. 81/2008 e per lo svolgimento delle funzioni di cui all'[articolo 51](#) del D.Lgs. n. 81/2008, istituiti nel settore di impiego delle attrezzature oggetto della formazione;<sup>231</sup>
- l) le scuole edili costituite nell'ambito degli organismi paritetici di cui alla [lettera i\)](#).

1.2 I soggetti formatori di cui alla [Sezione B punto 1.1](#) devono comunque essere in possesso dei requisiti minimi previsti in [allegato I](#).

1.3. Qualora i soggetti indicati alla [Sezione B punto 1.1](#) intendano avvalersi di soggetti formatori esterni alla propria struttura, questi ultimi dovranno essere in possesso dei requisiti previsti nel modello di accreditamento definito in ogni Regione e Provincia autonoma ai sensi dell'intesa sancita in data 20 marzo 2008 e pubblicata su GURI del 23 gennaio 2009.

### **2. Individuazione e requisiti dei docenti**

2.1. Le docenze verranno effettuate, con riferimento ai diversi argomenti, da personale con esperienza documentata, almeno triennale, sia nel settore della formazione sia nel settore della prevenzione, sicurezza e salute nei luoghi di lavoro e da personale con esperienza professionale pratica, documentata, almeno triennale, nelle tecniche dell'utilizzazione delle attrezzature di che trattasi. Le docenze possono essere effettuate anche da personale interno alle aziende utilizzatrici di cui al [punto 1.1, lettera f\)](#), in possesso dei requisiti sopra richiamati.

<sup>231</sup> **Commento personale:** lettera così modificata dal [punto 12.11](#) dell'accordo finalizzato alla individuazione della durata e dei contenuti minimi dei percorsi formativi per i responsabili e gli addetti dei servizi di prevenzione e protezione, ai sensi dell'articolo 32 del decreto legislativo 9 aprile 2008, n. 81 e successive modificazioni.

### **3. Indirizzi e requisiti minimi dei corsi**

#### **3.1. Organizzazione**

**3.1.1.** In ordine all'organizzazione dei corsi di formazione, si conviene sui seguenti requisiti:

- a) individuazione di un responsabile del progetto formativo che può essere anche il docente;
- b) tenuta del registro di presenza dei partecipanti da parte del soggetto che realizza il corso;
- c) numero dei partecipanti per ogni corso: massimo 24 unità;
- d) per le attività pratiche il rapporto istruttore/allievi non deve essere superiore al rapporto di 1 a 6 (almeno 1 docente ogni 6 allievi);
- e) le attività pratiche dovranno essere effettuate in area idonea, come previsto in [allegato I](#), al fine di movimentare/utilizzare l'attrezzatura di che trattasi in modo adeguato;
- f) assenze ammesse: massimo il 10% del monte orario complessivo.

#### **3.2. Articolazione del percorso formativo**

**3.2.1.** Il percorso formativo è finalizzato all'apprendimento di tecniche operative adeguate per utilizzare in condizioni di sicurezza le attrezzature di che trattasi. Il percorso formativo strutturato in moduli teorici e pratici con contenuti e durata, nonché verifiche intermedie e finali, individuati negli allegati in riferimento alla tipologia di attrezzatura.

#### **3.3. Metodologia didattica**

**3.3.1.** Per quanto concerne la metodologia di insegnamento/apprendimento si concorda nel privilegiare le metodologie "attive", che comportano la centralità dell'allievo nel percorso di apprendimento. A tali fini è necessario:

- a) garantire un equilibrio tra lezioni frontali, valorizzazione e confronto delle esperienze in aula, nonché lavori di gruppo, nel rispetto del monte ore complessivo e di ciascun modulo, laddove possibile con il supporto di materiali anche multimediali;
- b) prevedere dimostrazioni e prove pratiche, nonché simulazione di gestione autonoma da parte dell'allievo dell'attrezzatura nelle condizioni di utilizzo normali e anormali prevedibili (guasto, ad es.), comprese quelle straordinarie e di emergenza;
- c) favorire, nei limiti specificati al successivo [punto 3.3.2](#), metodologie di apprendimento innovative, anche in modalità e-Learning e con ricorso a linguaggi multimediali, che consentano, ove possibile, l'impiego degli strumenti informatici quali canali di divulgazione dei contenuti formativi, anche ai fini di una migliore conciliazione tra esigenze professionali e esigenze di vita personale dei discenti e dei docenti.

**3.3.2.** Ai fini dell'abilitazione degli operatori, di cui al presente accordo, è riconosciuta la formazione in modalità e-learning esclusivamente per la parte di formazione generale concernente rispettivamente i moduli giuridico-normativo e tecnico di cui agli [allegati III](#) e seguenti e sempre che ricorrano le condizioni di cui all'[allegato II](#).

### **4. Programma dei corsi**

**4.1.** I requisiti minimi dei programmi dei corsi di formazione e la loro valutazione sono quelli previsti negli [allegati III](#) e seguenti.

**4.2.** Il modulo giuridico normativo di cui ai singoli allegati del presente accordo deve essere effettuato una sola volta a fronte di attrezzature simili. Esso è riconosciuto come credito formativo per i corsi di specifica abilitazione di altre attrezzature di lavoro simili.

### **5. Attestazione**

**5.1.** Al termine dei moduli, secondo le modalità stabilite al punto 4 degli [allegati da III](#) e seguenti, devono essere effettuate prove finalizzate a verificare le conoscenze relative alla normativa vigente e le competenze tecnico-professionali. L'elaborazione di ogni singola prova è competenza del relativo docente, eventualmente supportato dal responsabile del progetto formativo. L'accertamento dell'apprendimento, tramite le varie tipologie di verifiche intermedie e finali, viene effettuato dal responsabile del progetto formativo o da un docente da lui delegato che formula il proprio giudizio in termini di valutazione globale e redige il relativo verbale da trasmettere alle Regioni e Province Autonome competenti per territorio, al fine di costituire uno specifico registro informatizzato.

**5.2.** Gli attestati di abilitazione vengono rilasciati, sulla base dei verbali di cui al [punto 5.1](#), dai soggetti individuati alla [Sezione B punto 1.1](#), che provvedono alla custodia/archiviazione della documentazione relativamente a ciascun corso.

**5.3.** Gli attestati di abilitazione devono prevedere i seguenti elementi minimi comuni:

- a) denominazione del soggetto formatore;
- b) dati anagrafici del partecipante al corso;
- c) specifica della tipologia di corso seguito con indicazione del presente accordo e relativo monte ore frequentato;
- d) periodo di svolgimento del corso;
- e) firma del soggetto formatore che a tal fine può incaricare anche il docente.

**5.4.** Le Regioni e Province Autonome in attesa della definizione del sistema nazionale di certificazione delle competenze e riconoscimento dei crediti, si impegnano a riconoscere reciprocamente gli attestati rilasciati.

### **6. Durata della validità ed aggiornamento**

**6.1.** L'abilitazione deve essere rinnovata entro 5 anni della data di rilascio dell'attestato di abilitazione di cui al [punto 5.2](#), previa verifica della partecipazione a corso di aggiornamento.



**6.2.** Il corso di aggiornamento di cui al [punto 6.1](#) ha durata minima di 4 ore, di cui almeno 3 ore sono relative agli argomenti dei moduli pratici, di cui agli [allegati III](#) e seguenti.

### **7. Registrazione sul libretto formativo del cittadino**

**7.1.** Le competenze acquisite a seguito dello svolgimento delle attività di formazione di cui al presente accordo sono registrate nel libretto formativo del cittadino di cui all'articolo 2, comma 1, lettera 1), del decreto legislativo 10 settembre 2003, n. 276, e successive modificazioni, se concretamente disponibile in quanto attivato nel rispetto delle vigenti disposizioni. Il contenuto del libretto formativo è considerato dal datore di lavoro ai fini della programmazione della formazione e di esso gli organi di vigilanza tengono conto ai fini della verifica degli obblighi di cui al D.Lgs. n. 81/2008.

### **8. Documentazione**

**8.1.** Presso il soggetto formatore deve essere conservato per almeno 10 anni il "Fascicolo del corso" contenente:

- a) dati anagrafici del partecipante,
- b) registro del corso recante: elenco dei partecipanti (con firme), nominativo e firma del docente o, se più di uno, dei docenti, contenuti, ora di inizio e fine, modelli di valutazione complessiva finale di ogni partecipante.

### **9. Riconoscimento della formazione progressa**

**9.1.** Alla data di entrata in vigore del presente accordo sono riconosciuti i corsi già effettuati che, per ciascuna tipologia di attrezzatura, soddisfino i seguenti requisiti:

- a) corsi di formazione della durata complessiva non inferiore a quella prevista dagli allegati, composti di modulo teorico, modulo pratico e verifica finale dell'apprendimento;
- b) corsi, composti di modulo teorico, modulo pratico e verifica finale dell'apprendimento, di durata complessiva inferiore a quella prevista dagli allegati a condizione che gli stessi siano integrati tramite il modulo di aggiornamento di cui al [punto 6](#), entro 24 mesi dalla data di entrata in vigore del presente accordo;
- c) corsi di qualsiasi durata non completati da verifica finale di apprendimento a condizione che entro 24 mesi della data di entrata in vigore del presente accordo siano integrati tramite il modulo di aggiornamento di cui al [punto 6](#) e verifica finale dell'apprendimento.

**9.2.** Gli attestati di abilitazione conseguenti ai corsi di cui al [punto 9.1](#) hanno validità di 5 anni a decorrere rispettivamente dalla data di entrata in vigore del presente Accordo per quelli di cui alla [lettera a\)](#), dalla data di aggiornamento per quelli di cui alla [lettera b\)](#) e dalla data di attestazione di superamento della verifica finale di apprendimento per quelli di cui alla [lettera c\)](#).<sup>232</sup>

**9.3.** Al fine del riconoscimento del corso effettuato prima dell'entrata in vigore del presente accordo, questo deve essere documentato tramite registro del corso recante: elenco dei partecipanti (con firme), nominativi e firme dei docenti, contenuti, ora di inizio e fine, esiti della valutazione teorica e dell'esercitazione pratica. La documentazione deve essere conservata per almeno 10 anni della data di conclusione del corso. Il partecipante al corso deve essere in possesso di attestato di partecipazione.

**9.4.** I lavoratori del settore agricolo che alla data di entrata in vigore del presente accordo sono in possesso di esperienza documentata almeno pari a 2 anni sono soggetti al corso di aggiornamento di cui al [punto 6](#) da effettuarsi entro 5 anni della data di pubblicazione del medesimo accordo.

### **10. Buone prassi**

**10.1.** Sono fatte salve le buone prassi di cui all'[articolo 2, lettera v\)](#), del D.Lgs. n. 81/2008, aventi ad oggetto progetti formativi.

### **11. Monitoraggio attività formative e aggiornamento dell'accordo**

**11.1.** Ferme restando le specifiche attribuzioni delle Regioni e delle Province Autonome in materia di formazione, allo scopo di monitorare la corretta applicazione del presente accordo e di elaborare proposte migliorative della sua efficacia, è costituita, senza nuovi o maggiori oneri per il bilancio dello stato, una Commissione composta da:

- a) un rappresentante effettivo ed uno supplente del Ministero del lavoro e delle politiche sociali, con funzione di Presidente;
- b) un rappresentante effettivo ed uno supplente del Coordinamento tecnico delle Regioni.

**11.2.** La Commissione di cui al [punto 11.1](#) svolge i seguenti compiti:

- a) effettua attività di monitoraggio sull'attuazione del presente accordo;
- b) formula pareri relativi a quesiti di carattere generale sull'applicazione del presente accordo;
- c) elabora documenti sulla base dei pareri formulati che possono costituire utili elementi per l'elaborazione di linee guide così come definite all'[articolo 2, comma 1, lettera z\)](#), del D.Lgs. n. 81/2008;
- d) elabora eventuali proposte di adeguamento del presente accordo, tenendo conto di quanto emerso nell'attività di monitoraggio e di quanto espresso nei pareri, da esaminare in sede di Conferenza permanente per i rapporti

<sup>232</sup> *Commento personale: comma così modificato dal [punto 12.11](#) dell'accordo finalizzato alla individuazione della durata e dei contenuti minimi dei percorsi formativi per i responsabili e gli addetti dei servizi di prevenzione e protezione, ai sensi dell'articolo 32 del decreto legislativo 9 aprile 2008, n. 81 e successive modificazioni.*

tra lo Stato, le Regioni e le Province autonome di Trento e Bolzano;

- e) propone eventuali integrazioni dell'elenco delle attrezzature di lavoro per le quali richiama una specifica abilitazione degli operatori da esaminare in sede di Conferenza permanente per i rapporti tra lo Stato, le Regioni e le Province autonome di Trento e Bolzano.

**11.3.** Per le finalità di cui al [punto 11.2](#), alla Commissione sono messi a disposizione i dati del registro informatizzato di cui al [punto 5.1](#).

**11.4.** Ogni componente della Commissione può essere coadiuvato, previa comunicazione, da esperti rimanendo in capo ai componenti della Commissione l'espressione del parere.

**11.5.** Le sedute della Commissione di cui al [punto 11.1](#) sono valide se risultano presenti entrambe le istituzioni.

### **12. Norma transitoria**

**12.1.** I lavoratori che alla data di entrata in vigore del presente accordo sono incaricati dell'uso delle attrezzature di cui al presente accordo, devono effettuare i corsi di cui si tratta entro 24 mesi dall'entrata in vigore del presente accordo.

### **13. Clausola di salvaguardia e di non regresso**

**13.1.** Il presente accordo individua le attrezzature di lavoro per le quali è richiesta una specifica abilitazione degli operatori su tutto il territorio nazionale e fissa i requisiti di validità della relativa formazione, **ferma restando la facoltà** per le Regioni e Province autonome di introdurre o mantenere disposizioni più favorevoli in materia di salute e sicurezza sul lavoro. L'attuazione del presente accordo non può comportare una diminuzione del livello di tutela della salute e della sicurezza nei luoghi di lavoro preesistente in ciascuna Regione o Provincia autonoma.

**13.2.** In ogni caso sono fatte salve le competenze delle Regioni a statuto speciale e delle Province autonome ai sensi dei rispettivi statuti speciali e delle relative norme di attuazione. In sede di prima applicazione del presente accordo, nelle Regioni a statuto speciale e nelle Province autonome di Trento e di Bolzano, che abbiano disciplinato prima dell'entrata in vigore del presente accordo un sistema di abilitazione alla conduzione delle attrezzature di lavoro corrispondente ai contenuti minimi dei corsi di abilitazione previsti dal presente accordo, i corsi, le verifiche finali dell'apprendimento e i sistemi di documentazione amministrativa rimangono validi fino alla scadenza della validità dell'abilitazione di cui al [punto 6.1](#) e fino al termine del periodo di conservazione degli atti amministrativi di cui al [punto 9.3](#).

Il presente accordo entra in vigore dopo 12 mesi dalla data di pubblicazione nella Gazzetta Ufficiale.<sup>233</sup>

## **ALLEGATO I**

### **Requisiti di natura generale: Idoneità dell'area e disponibilità delle attrezzature**

Per le attività pratiche devono essere disponibili:

- un'area opportunamente delimitata con assenza di impianti o strutture che possano interferire con l'attività pratica di addestramento e con caratteristiche geotecniche e morfologiche (consistenza del terreno, pendenze, avvallamenti, gradini, ecc.) tali da consentire, in sicurezza rispetto ad una valutazione globale dei rischi, l'effettuazione di tutte le manovre pratiche previste al punto "Valutazione" per ciascuna tipologia di attrezzatura (vedi [allegato II](#)<sup>234</sup> e seguenti);
- i carichi, gli ostacoli fissi e/o in movimento e gli apprestamenti che dovessero rendersi necessari per consentire l'effettuazione di tutte le manovre pratiche previste al punto "Valutazione" per ciascuna tipologia di attrezzatura (vedi [allegato II](#)<sup>159</sup> e seguenti);
- le attrezzature e gli accessori conformi alla tipologia per la quale viene rilasciata la categoria di abilitazione ed idonei (possibilità di intervento da parte dell'istruttore) all'attività di addestramento o equipaggiati con dispositivi aggiuntivi per l'effettuazione in sicurezza delle attività pratiche di addestramento e valutazione;
- i dispositivi di protezione individuali necessari per l'effettuazione in sicurezza delle attività pratiche di addestramento a valutazione. Essi dovranno essere presenti nelle taglie/misure idonee per l'effettivo utilizzo da parte dei partecipanti alle attività pratiche.

## **Allegato II**

### **La Formazione via e-Learning sulla sicurezza e salute sul lavoro**

#### **1. La formazione via e-Learning**

**1.1.** Si potrà ricorrere alla modalità e-Learning in presenza e nel rispetto delle seguenti condizioni:

- Sede e strumentazione:** La formazione può svolgersi presso la sede del soggetto formatore, presso l'azienda o presso il domicilio del partecipante, purché le ore dedicate alla formazione vengano considerate orario di lavoro effettivo. La formazione va realizzata attraverso una strumentazione idonea a permettere l'utilizzo di tutte le risorse necessarie allo svolgimento del percorso formativo.

<sup>233</sup> Ai sensi dell'art. 3, comma 2-ter, del decreto-legge 30 dicembre 2016, n. 244 (in G.U. 30/12/2016, n.304), convertito con modificazioni dalla L. 27 febbraio 2017, n. 19 (in S.O. n. 14, relativo alla G.U. 28/02/2017, n. 49), in vigore dal 30/12/2016, il termine per l'entrata in vigore dell'obbligo dell'abilitazione all'uso delle macchine agricole è differito al 31 dicembre 2017. Entro dodici mesi da tale data devono essere effettuati i corsi di aggiornamento, di cui al [punto 9.4 dell'allegato A al suddetto accordo del 22/02/2012](#)

<sup>234</sup> **Commento personale:** il riferimento più corretto sembra essere "allegato III e seguenti"



- b) Programma e materiale didattico formalizzato:** Il progetto realizzato dovrà prevedere un documento di presentazione con le seguenti informazioni:
- 1) titolo del corso;
  - 2) ente o Soggetto che lo ha prodotto;
  - 3) obiettivi formativi;
  - 4) struttura, durata e argomenti trattati nelle Unità Didattiche;
  - 5) regole di utilizzo del prodotto;
  - 6) eventuali modalità di valutazione dell'apprendimento;
  - 7) strumenti di feedback.
- c) Tutor:** Deve essere garantito un esperto (tutor o docente) a disposizione per la gestione del percorso formativo. Il tutor deve essere in possesso di esperienza almeno triennale di docenza o insegnamento o professionale in materia di tutela della salute e sicurezza sul lavoro.
- d) Valutazione:** Devono essere previste prove di autovalutazione, distribuite lungo tutto il percorso. Le prove di valutazione "in itinere" possono essere effettuate (ove tecnologicamente possibile) in presenza telematica. La verifica di apprendimento finale va effettuata in presenza. Delle prove e della verifica finale deve essere data presenza agli atti dell'azione formative.
- e) Durata:** Deve essere indicata la durata del tempo di studio previsto, quale va ripartito su unità didattiche omogenee. Deve essere possibile memorizzare i tempi di fruizione (ore di collegamento) ovvero dare prova che l'intero percorso sia stato realizzato. La durata della formazione deve essere validata dal tutor e certificata dai sistemi di tracciamento della piattaforma per l'e-Learning.
- f) Materiali:** Il linguaggio deve essere chiaro e adeguato ai destinatari. Deve essere garantita la possibilità di ripetere parti del percorso formativo secondo gli obiettivi formativi, purché rimanga traccia di tali ripetizioni in modo da tenerne conto in sede di valutazione finale, e di effettuare stampe del materiale utilizzato per le attività formative. L'accesso ai contenuti successivi deve avvenire secondo un percorso obbligato (che non consenta di evitare una parte del percorso).

### ALLEGATO III

#### **Requisiti minimi dei corsi di formazione teorico-pratico per lavoratori addetti alla conduzione di piattaforme di lavoro mobili elevabili (PLE) (8 ÷ 10 ÷ 12 ore)**

1.0. Fermi restando gli obblighi di formazione ed addestramento specifici previsti dall'[articolo 73, comma 4](#) del D.Lgs. n. 81/2008, l'utilizzo di PLE con caratteristiche diverse da quelle esplicitamente considerate nel presente allegato, richiede il possesso, da parte dell'operatore, di almeno una delle abilitazioni di cui al presente allegato.

#### **Esempi di PLE:**



#### **1. Modulo giuridico normativo (1 ore)**

1.1. Presentazione del corso. Cenni di normativa generale in materia di igiene e sicurezza del lavoro con particolare riferimento ai lavori in quota ed all'uso di attrezzature di lavoro per lavori in quota (D.Lgs. n. 81/2008). Responsabilità dell'operatore.

#### **2. Modulo tecnico (3 ore)**

2.1. Categorie di PLE: i vari tipi di PLE e descrizione delle caratteristiche generali e specifiche.

2.2. Componenti strutturali: sistemi di stabilizzazione, livellamento, telaio, torretta girevole, struttura a pantografo/braccio elevabile.

2.3. Dispositivi di comando e di sicurezza: individuazione dei dispositivi di comando e loro funzionamento, individuazione dei dispositivi di sicurezza e loro funzione.

2.4. Controlli da effettuare prima dell'utilizzo: controlli visivi e funzionali.

2.5. DPI specifici da utilizzare con le PLE: caschi, imbracature, cordino di trattenuta e relative modalità di utilizzo inclusi i punti di aggancio in piattaforma.

2.6. Modalità di utilizzo in sicurezza e rischi: analisi e valutazione dei rischi più ricorrenti nell'utilizzo delle PLE (rischi di elettrocuzione, rischi ambientali, di caduta dall'alto, ecc.); spostamento e traslazione, posizionamento e stabilizzazione, azionamenti e manovre, rifornimento e parcheggio in modo sicuro a fine lavoro.

2.7. Procedure operative di salvataggio: modalità di discesa in emergenza.

### **3. Moduli pratici specifici**

#### **3.1. Modulo pratico per PLE che operano su stabilizzatori (4 ore)**

- 3.1.1.** Individuazione dei componenti strutturali: sistemi di stabilizzazione, livellamento, telaio, torretta girevole, struttura a pantografo/braccio elevabile, piattaforma e relativi sistemi di collegamento.
- 3.1.2.** Dispositivi di comando e di sicurezza: identificazione dei dispositivi di comando e loro funzionamento, identificazione dei dispositivi di sicurezza e loro funzione.
- 3.1.3.** Controllo pre-utilizzo: controlli visivi e funzionali della PLE, dei dispositivi di comando, di segnalazione e di sicurezza previsti dal costruttore nel manuale di istruzioni della PLE.
- 3.1.4.** Controlli prima del trasferimento su strada: verifica delle condizioni di assetto (presa di forza, struttura di sollevamento e stabilizzatori, ecc.).
- 3.1.5.** Pianificazione del percorso: pendenze, accesso, ostacoli sul percorso e in quota, condizioni del terreno.
- 3.1.6.** Posizionamento della PLE sul luogo di lavoro: delimitazione dell'area di lavoro, segnaletica da predisporre su strade pubbliche, posizionamento stabilizzatori e livellamento.
- 3.1.7.** Esercitazioni di pratiche operative: effettuazione di esercitazioni a due terzi dell'area di lavoro, osservando le procedure operative di sicurezza. Simulazioni di movimentazioni della piattaforma in quota.
- 3.1.8.** Manovre di emergenza: effettuazione delle manovre di emergenza per il recupero a terra della piattaforma posizionata in quota.
- 3.1.9.** Messa a riposo della PLE a fine lavoro: parcheggio in area idonee, precauzioni contro l'utilizzo non autorizzato. Modalità di ricarica delle batterie in sicurezza (per PLE munite di alimentazione a batterie).

#### **3.2. Modulo pratico per PLE che possono operare senza stabilizzatori (4 ore)**

- 3.2.1.** Individuazione dei componenti strutturali: sistemi di stabilizzazione, livellamento, telaio, torretta girevole, struttura a pantografo/braccio elevabile, piattaforma e relativi sistemi di collegamento.
- 3.2.2.** Dispositivi di comando e di sicurezza: identificazione dei dispositivi di comando e loro funzionamento, identificazione dei dispositivi di sicurezza e loro funzione.
- 3.2.3.** Controlli pre-utilizzo: controlli visivi e funzionali della PLE, dei dispositivi di comando, di segnalazione e di sicurezza previsti dal costruttore e dal manuale di istruzioni della PLE.
- 3.2.4.** Pianificazione del percorso: pendenze, accesso, ostacoli sul percorso e in quota, condizioni del terreno.
- 3.2.5.** Movimentazione e posizionamento della PLE: spostamento della PLE sul luogo di lavoro e delimitazione dell'area di lavoro.
- 3.2.6.** Esercitazioni di pratiche operative: effettuazione di esercitazioni a due terzi dell'area di lavoro, osservando le procedure operative di sicurezza. Simulazioni di movimentazioni della piattaforma in quota.
- 3.2.7.** Manovre di emergenza: effettuazione delle manovre di emergenza per il recupero a terra della piattaforma posizionata in quota.
- 3.2.8.** Messa a riposo della PLE a fine lavoro: parcheggio in area idonea, precauzioni contro l'utilizzo non autorizzato. Modalità di ricarica delle batterie in sicurezza (per PLE munite di alimentazione a batterie).

#### **3.3 Modulo pratico ai fini dell'abilitazione all'uso sia di PLE con stabilizzatori che di PLE senza stabilizzatori (6 ore)**

- 3.3.1** Individuazione dei componenti strutturali: sistemi di stabilizzazione, livellamento, telaio, torretta girevole, struttura a pantografo/braccio elevabile, piattaforma e relativi sistemi di collegamento.
- 3.3.2** Dispositivi di comando e di sicurezza: identificazione dei dispositivi di comando e loro funzionamento, identificazione dei dispositivi di sicurezza e loro funzione.
- 3.3.3.** Controlli pre-utilizzo: controlli visivi e funzionali della PLE, dei dispositivi di comando, di segnalazione e di sicurezza previsti dal costruttore e dal manuale di istruzioni della PLE.
- 3.3.4.** Controlli prima del trasferimento su strada: verifica delle condizioni di assetto (presa di forza, struttura di sollevamento e stabilizzatori, ecc.).
- 3.3.5.** Pianificazione del percorso: pendenze, accesso, ostacoli sul percorso e in quota, condizioni del terreno.
- 3.3.6.** Movimentazione e posizionamento della PLE: delimitazione dell'area di lavoro, segnaletica da predisporre su strade pubbliche, spostamento della PLE sul luogo di lavoro, posizionamento stabilizzatori a livellamento.
- 3.3.7.** Esercitazioni di pratiche operative: effettuazione di esercitazioni a due terzi dell'area di lavoro, osservando le procedure operative di sicurezza. Simulazioni di movimentazioni della piattaforma in quota.
- 3.3.8.** Manovre di emergenza: effettuazione delle manovre di emergenza per il recupero a terra della piattaforma posizionata in quota.
- 3.3.9.** Messa a riposo della PLE a fine lavoro: parcheggio in area idonea, precauzioni contro l'utilizzo non autorizzato. Modalità di ricarica delle batterie in sicurezza (per PLE munite di alimentazione a batterie).

### **4. Valutazione**

- 4.1.** Al termine dei due moduli teorici (al di fuori dei tempi previsti per i moduli teorici) si svolgerà una prova intermedia di verifica consistente in un questionario a risposta multipla concernente anche quesiti sui DPI. Il superamento della prova, che si intende superata con almeno il 70% delle risposte esatte, consentirà il passaggio ai moduli pratici specifici. Il mancato superamento della prova comporta la ripetizione dei due moduli.
- 4.2.** Al termine di ognuno dei moduli pratici (al di fuori dei tempi previsti per i moduli pratici) avrà luogo una prova

pratica di verifica finale, consistente nell'esecuzione di almeno 2 delle prove per ciascuno dei [punti 3.1](#) e [3.2](#) e almeno 3 delle prove per il [punto 3.3](#), concernenti i seguenti argomenti.

**4.2.1.** Per il [punto 3.1](#):

- a) spostamento e stabilizzazione della PLE sulla postazione di impiego (Controlli pre-utilizzo - Controlli prima del trasferimento su strada - Pianificazione del percorso - Posizionamento della PLE sul luogo di lavoro Messa a riposo della PLE a fine lavoro);
- b) effettuazione manovra di: salita, discesa, rotazione, accostamento piattaforma alla posizione di lavoro;
- c) simulazione di manovra in emergenza (Recupero dell'operatore - Comportamento in caso di guasti).

**4.2.2.** Per il [punto 3.2](#):

- a) spostamento della PLE sulla postazione di impiego (Controlli pre-utilizzo - Pianificazione del percorso - Movimentazione e posizionamento della PLE - Messa a riposo della PLE a fine lavoro);
- b) effettuazione manovra di: pianificazione del percorso, movimentazione e posizionamento della PLE con operatore a bordo (traslazione), salita, discesa, rotazione, accostamento della piattaforma alla posizione di lavoro;
- c) simulazione di manovra in emergenza (Recupero dell'operatore Comportamento in caso di guasti).

**4.2.3.** Per il [punto 3.3](#):

- a) spostamento e stabilizzazione della PLE sulla postazione di impiego (Controlli pre-utilizzo - Controlli prima del trasferimento su strada - Pianificazione del percorso - Movimentazione e posizionamento della PLE Messa a riposo della PLE a fine lavoro);
- b) effettuazione manovra di: pianificazione del percorso, movimentazione e posizionamento della PLE con operatore a bordo (traslazione), salita, discesa, rotazione, accostamento della piattaforma alla posizione di lavoro;
- c) simulazione di manovra in emergenza (Recupero dell'operatore - Comportamento in caso di guasti).

**4.3.** Tutte le prove pratiche per ciascuno dei [moduli 3.1](#), [3.2](#) e [3.3](#) devono essere superate.

**4.4.** Il mancato superamento della prova di verifica finale comporta l'obbligo di ripetere il modulo pratico.

**4.5.** L'esito positivo delle prove di verifica intermedia e finale, unitamente a una presenza pari ad almeno il 90% del monte ore, consente il rilascio, al termine del percorso formativo, dell'attestato di abilitazione.

**ALLEGATO IV**

**Requisiti minimi del corso di formazione teorico-pratico per lavoratori addetti alla conduzione di gru per autocarro (12 ore)**

**1.0.** Fermi restando gli obblighi di formazione ed addestramento specifici previsti dall'[articolo 73, comma 4](#) del D.Lgs. n. 81/2008, l'utilizzo di gru per autocarro con caratteristiche diverse da quelle esplicitamente considerate nel presente allegato, richiede il possesso, da parte dell'operatore, dell'abilitazione di cui al presente allegato.

**Esempi di gru per autocarro:**

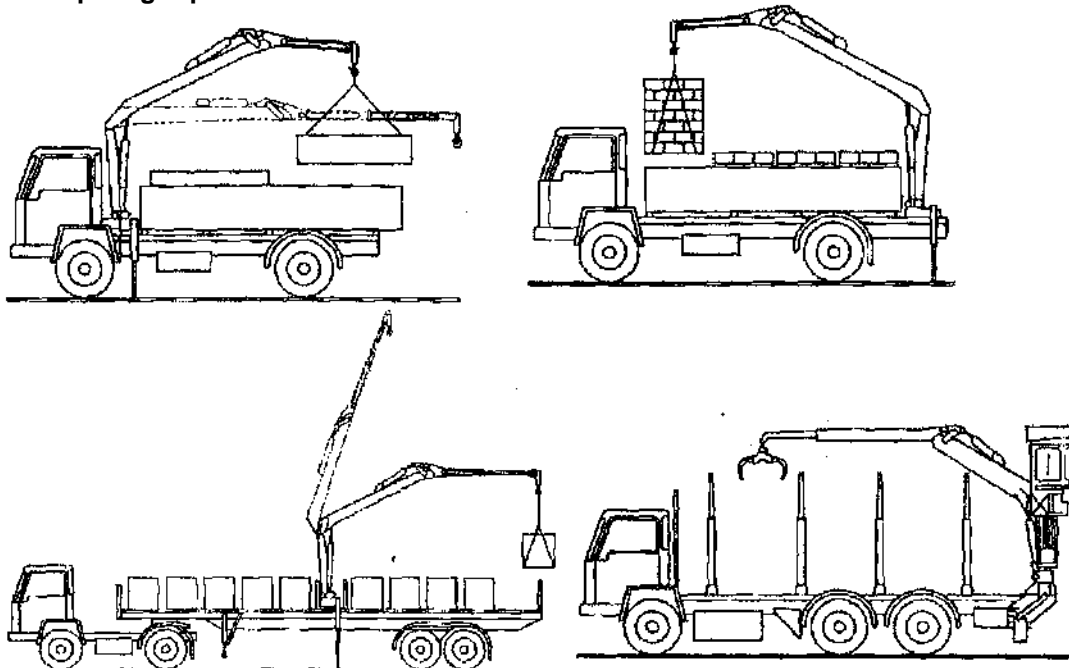

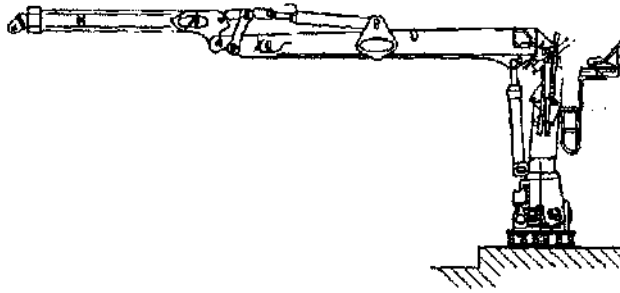
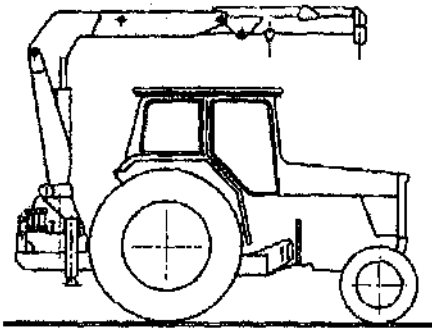

### **1. Modulo giuridico normativo (1 ora)**

**1.1.** Presentazione del corso. Cenni di normativa generale in materia di igiene e sicurezza del lavoro con particolare riferimento alle disposizioni di legge in materia di uso delle attrezzature di lavoro per le operazioni di movimentazione di carichi (D.Lgs. n. 81/2008). Responsabilità dell'operatore.

### **2. Modulo tecnico (3 ore)**

**2.1.** Terminologia, caratteristiche delle diverse tipologie di gru per autocarro con riferimento alla posizione di installazione, loro movimenti e equipaggiamenti di sollevamento, modifica delle configurazioni in funzione degli accessori installati.

**2.2.** Nozioni elementari di fisica per poter valutare la massa di un carico e per poter apprezzare le condizioni di equilibrio di un corpo, oltre alla valutazione dei necessari attributi che consentono il mantenimento dell'insieme gru con carico appeso in condizioni di stabilità.

**2.3.** Condizioni di stabilità di una gru per autocarro: fattori ed elementi che influenzano la stabilità.

**2.4.** Caratteristiche principali e principali componenti delle gru per autocarro.

**2.5.** Tipi di allestimento e organi di presa.

**2.6.** Dispositivi di comando a distanza.

**2.7.** Contenuti delle documentazioni e delle targhe segnaletiche in dotazione delle gru per autocarro.

**2.8.** Utilizzo delle tabelle di carico fornite dal costruttore.

**2.9.** Principi di funzionamento, di verifica e di regolazione dei dispositivi limitatori, indicatori, di controllo.

**2.10.** Principi generali per il trasferimento, il posizionamento e la stabilizzazione.

**2.11.** Modalità di utilizzo in sicurezza e rischi: analisi e valutazione dei rischi più ricorrenti nell'utilizzo delle gru per autocarro (caduta del carico, perdita di stabilità della gru per autocarro, urto di persone con il carico o con la gru, rischi connessi con l'ambiente, quali vento, ostacoli, linee elettriche, ecc., rischi connessi alla non corretta stabilizzazione).

**2.12.** Segnaletica gestuale.

### **3. Modulo pratico (8 ore)**

**3.1** Individuazione dei componenti strutturali: base, telajo e controtelaio, sistemi di stabilizzazione, colonna, gruppo bracci.

**3.2** Dispositivi di comando e di sicurezza: identificazione dei dispositivi di comando (comandi idraulici e elettroidraulici, radiocomandi) e loro funzionamento (spostamento, posizionamento ed operatività), identificazione dei dispositivi di sicurezza e loro funzione.

**3.3** Controlli pre-utilizzo: controlli visivi e funzionali della gru per autocarro e dei componenti accessori, dei dispositivi di comando, di segnalazione e di sicurezza, previsti dal costruttore nel manuale di istruzioni dell'attrezzatura. Manovre della gru per autocarro senza carico (sollevamento, estensione, rotazione, ecc.) singole e combinate.

**3.4** Controlli prima del trasferimento su strada: verifica delle condizioni di assetto (struttura di sollevamento e stabilizzatori).

**3.5** Pianificazione delle operazioni del sollevamento: condizioni del sito di lavoro (pendenze, condizioni del piano di appoggio), valutazione della massa del carico, determinazione del raggio, configurazione della gru per autocarro, sistemi di imbracatura, ecc..

**3.6** Posizionamento della gru per autocarro sul luogo di lavoro: posizionamento della gru rispetto al baricentro del carico, delimitazione dell'area di lavoro, segnaletica da predisporre su strade pubbliche, messa in opera di stabilizzatori, livellamento della gru. Procedure per la messa in opera di accessori, bozzelli, stabilizzatori, jib, ecc.,

**3.7** Esercitazione di pratiche operative:

- a) Effettuazione di esercitazioni di presa/aggancio del carico per il controllo della rotazione, dell'oscillazione, degli urti e del posizionamento del carico. Operazioni in prossimità di ostacoli fissi o altre gru (interferenza). Movimentazione di carichi di uso comune e carichi di forma particolare quali: carichi lunghi e flessibili, carichi piani con superficie molto ampia, carichi di grandi dimensioni. Manovre di precisione per il sollevamento, il rilascio ed il posizionamento dei carichi in posizioni visibili e non visibili.
- b) Utilizzo di accessori di sollevamento diversi dal gancio (polipo, benna, ecc.). Movimentazione di carichi con accessori di sollevamento speciali. Imbracature di carichi.

- 3.8 Manovre di emergenza: effettuazione delle manovre di emergenza per il recupero del carico.
- 3.9 Prove di comunicazione con segnali gestuali e via radio.
- 3.10 Operazioni pratiche per provare il corretto funzionamento dei dispositivi limitatori, indicatori e di posizione.
- 3.11 Esercitazioni sull'uso sicuro, gestione di situazioni di emergenza e compilazione del registro di controllo.
- 3.12 Messa a riposo della gru per autocarro: procedure per il rimessaggio di accessori, bozzelli, stabilizzatori, jib, ecc.

#### **4. Valutazione**

- 4.1. Al termine dei due moduli teorici (al di fuori dei tempi previsti per i moduli teorici) si svolgerà una prova intermedia di verifica, consistente in un questionario a risposta multipla. Il superamento della prova, che si intende superata con almeno il 70% delle risposte esatte, consentirà il passaggio al modulo pratico. Il mancato superamento della prova comporta la ripetizione dei due moduli.
- 4.2. Al termine del modulo pratico (al di fuori dei tempi previsti per il modulo pratico) avrà luogo una prova pratica di verifica finale, consistente nell'esecuzione di almeno 2 delle prove di cui al [punto 3](#), concernente i seguenti argomenti:
  - a) Imbracatura e movimentazione di un carico di entità pari al 50% del carico massimo nominale con sbraccio pari al 50% dello sbraccio massimo, tra la quota corrispondente al piano di stabilizzazione e la quota massima raggiungibile individuata dalla tabella di carico.
  - b) Imbracatura e movimentazione ad una quota di 0,5 m, di un carico pari al 50% del carico nominale, alla distanza massima consentita dal centro colonna/ralla prima dell'intervento del dispositivo di controllo del momento massimo.
- 4.3. Tutte le prove pratiche devono essere superate.
- 4.4. Il mancato superamento della prova di verifica finale comporta l'obbligo di ripetere il modulo pratico.
- 4.5. L'esito positivo delle prove di verifica intermedia e finale, unitamente ad una presenza pari ad almeno il 90% del monte ore, consente il rilascio, al termine del percorso formativo, dell'attestato di abilitazione.

#### **ALLEGATO V**

##### **Requisiti minimi dei corsi di formazione teorico-pratico per lavoratori addetti alla conduzione di gru a torre (12 + 14 ÷ 16 ore)**

1.0. Fermi restando gli obblighi di formazione ed addestramento specifici previsti dall'[articolo 73, comma 4](#) del D.Lgs. n. 81/2008, l'utilizzo di gru a torre con caratteristiche diverse da quelle esplicitamente considerate nel presente allegato, richiede il possesso, da parte dell'operatore, di almeno una delle abilitazioni di cui al presente allegato.

#### **Esempi di gru a torre:**

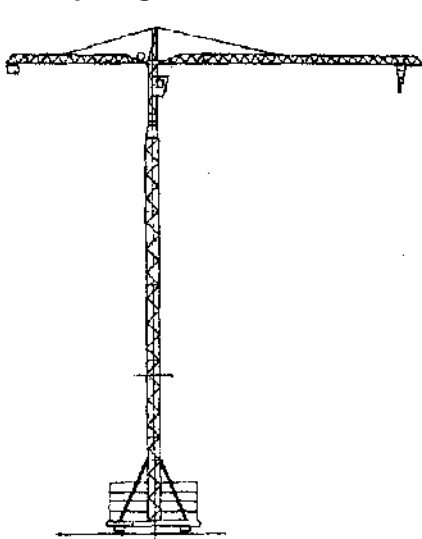

Gru a rotazione in alto

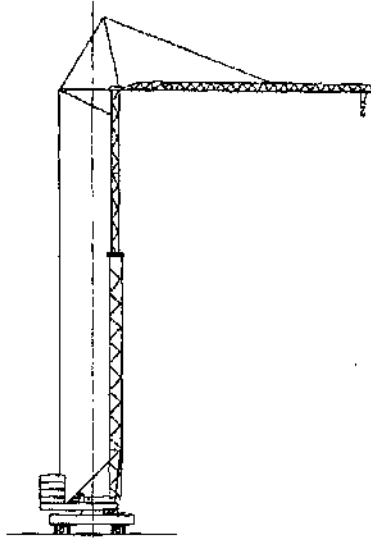

Gru a rotazione in basso

#### **1. Modulo giuridico normativo (1 ora)**

1.1 Presentazione del corso. Cenni di normativa generale in materia di igiene e sicurezza del lavoro con particolare riferimento alle disposizioni di legge in materia di uso delle attrezzature di lavoro (D.Lgs. n. 81/2008). Responsabilità dell'operatore.

#### **2. Modulo tecnico (7 ore)**

2.1. Norme generali di utilizzo della gru a torre: ruolo dell'operatore rispetto agli altri soggetti (montatori, manutentori, capo cantiere, ecc.). Limiti di utilizzo dell'attrezzatura tenuto conto delle sue caratteristiche e delle sue condizioni di installazione. Manovre consentite tenuto conto delle sue condizioni di installazione (zone interdette, interferenze, ecc.). Caratteristiche dei carichi (massa, forma, consistenza, condizioni di trattenuta degli elementi del carico,

imballaggi, ecc.).

**2.2.** Tipologie di gru a torre: i vari tipi di gru a torre e descrizione delle caratteristiche generali e specifiche.

**2.3.** Principali rischi connessi all'impiego di gru a torre: caduta del carico, rovesciamento della gru, urti delle persone con il carico o con elementi mobili della gru a torre, rischi legati all'ambiente (vento, ostacoli, linee elettriche, ecc.), rischi legati all'uso delle diverse forme di energia (elettrica, idraulica, ecc.).

**2.4.** Nozioni elementari di fisica: nozioni di base per la valutazione dei carichi movimentati nei cantieri, condizioni di equilibrio di un corpo.

**2.5.** Tecnologia delle gru a torre: terminologia, caratteristiche generali e principali componenti delle gru a torre. Meccanismi, loro caratteristiche, loro funzioni e principi di funzionamento.

**2.6.** Componenti strutturali: torre, puntoni, braccio, controbraccio, tiranti, struttura di base, struttura di fondazione, sostegno della cabina, portaralla e ralla

**2.7.** Dispositivi di comando e di sicurezza: identificazione dei dispositivi di comando e loro funzionamento, identificazione dei dispositivi di sicurezza e loro funzione (limitatori di carico e di momento), limitatori di posizione, ecc.).

**2.8.** Le condizioni di equilibrio della gru a torre: fattori ed elementi che influenzano la stabilità. Diagrammi di carico forniti dal fabbricante. Gli ausili alla conduzione della gru (anemometro, indicatori di carico e altri indicatori, ecc.).

**2.9.** L'installazione della gru a torre: informazioni generali relative alle condizioni di installazione (piani di appoggio, ancoraggi, contrappesi, ecc.). Mezzi per impedire l'accesso a zone interdette (illuminazione, barriere, ecc.).

**2.10.** Controlli da effettuare prima dell'utilizzo: controlli visivi (della gru, dell'appoggio, delle vie di traslazione, ove presenti) e funzionali.

**2.11.** Modalità di utilizzo in sicurezza della gru a torre: Operazioni di messa in servizio (blocco del freno di rotazione, sistemi di ancoraggio e di blocco, ecc.). Verifica del corretto funzionamento dei freni e dei dispositivi di sicurezza. Valutazione della massa totale del carico. Regole di corretto utilizzo di accessori di sollevamento (brache, sollevamento travi, pinze, ecc.). Valutazione delle condizioni meteorologiche. La comunicazione con i segni convenzionali o altro sistema di comunicazione (audio, video, ecc.). Modalità di esecuzione delle manovre per lo spostamento del carico con la precisione richiesta (posizionamento e bilanciamento del carico, con la minima oscillazione possibile, ecc.). Operazioni vietate. Operazioni di fine utilizzo (compresi lo sblocco del freno di rotazione e l'eventuale sistemazione di sistemi di ancoraggio a di blocco). Uso della gru secondo le condizioni d'uso previste dal fabbricante.

**2.12.** Manutenzione della gru a torre: controlli visivi della gru e delle proprie apparecchiature per rilevare le anomalie e attuare i necessari interventi (direttamente o attraverso il personale di manutenzione e/o l'assistenza tecnica). Semplici operazioni di manutenzione (lubrificazione, pulizia di alcuni organi o componenti, ecc.).

### **3. Modulo pratico**

#### **3.1. Modulo pratico - Gru a rotazione in basso (4 ore)**

**3.1.1** Individuazione dei componenti strutturali: torre, puntoni, braccio, tiranti, struttura di base, struttura di fondazione, portaralla e ralla.

**3.1.2** Individuazione dei dispositivi di comando e di sicurezza: identificazione dei dispositivi di comando e loro funzionamento, identificazione dei dispositivi di sicurezza a loro funzione.

**3.1.3** Controlli pre-utilizzo: controlli visivi e funzionali della gru, dei dispositivi di comando e di sicurezza previsti dal costruttore e dal manuale di istruzioni della gru. Diagrammi di carico. Prove dei dispositivi di ausilio alla conduzione e dei dispositivi di sicurezza (anemometro, indicatori di carico e altri indicatori, limitatori di carico e di momento, dispositivi anti-interferenza, ecc.). Condizioni di installazione (piani di appoggio, ancoraggi, contrappesi, barriere contro l'accesso a zone interdette).

**3.1.4** Utilizzo della gru a torre: operazioni di messa in servizio (blocco del freno di rotazione, sistemi di ancoraggio e di blocco, ecc.). Verifica del corretto funzionamento dei freni e dei dispositivi di sicurezza. Valutazione della massa totale del carico. Utilizzo di accessori di sollevamento (brache, sollevamento travi, pinze, ecc.). Esecuzione delle manovre per lo spostamento del carico con la precisione richiesta (posizionamento e bilanciamento del carico, con la minima oscillazione possibile, ecc.). Uso dei comandi posti su pulsantiera pensile. Uso dei comandi posti su unità radio-mobile. Uso accessori d'imbracatura, sollevamento e sgancio dei carichi. Spostamento del carico attraverso ostacoli fissi, e aperture, avvicinamento e posizionamento al suolo e su piani rialzati. Arresto della gru sul luogo di lavoro (messa fuori servizio in caso d'interruzione dell'esercizio normale). Controlli giornalieri della gru a torre, prescrizioni operative per la messa fuori servizio e misure precauzionali in caso di avverse condizioni meteorologiche.

**3.1.5** Operazioni di fine-utilizzo: controlli visivi e funzionali della gru, dei dispositivi di comando e di sicurezza previsti dal costruttore e dal manuale di istruzioni della gru. Posizionamento del carrello e del gancio di sollevamento. Sblocco del freno di rotazione. Sistemi di ancoraggio e di blocco. Sezionamento dell'alimentazione elettrica.

#### **3.2. Modulo pratico - Gru a rotazione in alto (4 ore)**

**3.2.1.** Individuazione dei componenti strutturali: torre, puntoni, braccio, controbraccio, tiranti, struttura di base, struttura di fondazione, sostegno della cabina, portaralla e ralla, vie di traslazione (per gru traslanti).

**3.2.2.** Individuazione dei dispositivi di comando e di sicurezza: identificazione dei dispositivi di comando e loro funzionamento, identificazione dei dispositivi di sicurezza e loro funzione.

**3.2.3.** Controlli pre-utilizzo: controlli visivi e funzionali della gru, dei dispositivi di comando e di sicurezza previsti dal



costruttore e dal manuale di istruzioni della gru. Diagrammi di carico. Prove dei dispositivi di ausilio alla conduzione e dei dispositivi di sicurezza (anemometro, indicatori di carico e altri indicatori, limitatori di carico e di momento, dispositivi anti-interferenza, ecc.). Condizioni di installazione (piani di appoggio, ancoraggi, contrappesi, barriere contro l'accesso a zone interdette).

**3.2.4.** Utilizzo della gru a torre: operazioni di messa in servizio (blocco del freno di rotazione, sistemi di ancoraggio e di blocco, ecc.). Verifica del corretto funzionamento dei freni e dei dispositivi di sicurezza. Accesso alla cabina. Valutazione della massa totale del carico. Utilizzo di accessori di sollevamento (brache, sollevamento travi, pinze, ecc.). Esecuzione delle manovre per lo spostamento del carico con la precisione richiesta (posizionamento e bilanciamento del carico, con la minima oscillazione possibile, ecc.). Uso dei comandi posti su pulsantiera pensile. Uso dei comandi posti su unità radio-mobile. Uso accessori d'imbracatura, sollevamento e sgancio dei carichi. Spostamento del carico attraverso ostacoli fissi e aperture, avvicinamento e posizione al suolo e su piani rialzati. Arresto della gru sul luogo di lavoro (messa fuori servizio in caso d'interruzione dell'esercizio normale). Controlli giornalieri della gru, prescrizioni operative per la messa fuori servizio e misure precauzionali in caso di avverse condizioni meteorologiche.

**3.2.5.** Operazioni di fine-utilizzo: controlli visivi e funzionali della gru, dei dispositivi di comando e di sicurezza previsti dal costruttore e dal manuale di istruzioni della gru. Posizionamento del carrello e del gancio di sollevamento. Sblocco del freno di rotazione. Sistemi di ancoraggio e di blocco. Sezionamento dell'alimentazione elettrica.

### **3.3. Modulo pratico ai fini dell'abilitazione alla conduzione sia di gru a rotazione in basso che di gru a rotazione in alto (6 ore)**

**3.3.1** Individuazione dei componenti strutturali: torre, puntoni, braccio, controbraccio tiranti, struttura di base, struttura di fondazione, sostegno della cabina, portaralla e ralla, vie di traslazione (per gru traslanti).

**3.3.2** Individuazione dei dispositivi di comando e di sicurezza: identificazione dei dispositivi di comando e loro funzionamento, identificazione dei dispositivi di sicurezza e loro funzione.

**3.3.3** Controlli pre-utilizzo: controlli visivi e funzionali della gru, dei dispositivi di comando e di sicurezza previsti dal costruttore e dal manuale di istruzioni della gru. Diagrammi di carico. Prove dei dispositivi di ausilio alla conduzione e dei dispositivi di sicurezza (anemometro, indicatori di carico e altri indicatori, limitatori di carico, di momento, dispositivi anti-interferenza, ecc.). Condizioni di installazione (piani di appoggio, ancoraggi, contrappesi, barriere contro l'accesso a zone interdette).

**3.3.4** Utilizzo della gru a torre: operazioni di messa in servizio (blocco del freno di rotazione, sistemi di ancoraggio e di blocco, ecc.). Verifica del corretto funzionamento dei freni e dei dispositivi di sicurezza. Accesso alla cabina. Valutazione della massa totale del carico. Utilizzo di accessori di sollevamento (brache, sollevamento travi, pinze, ecc.). Esecuzione delle manovre per lo spostamento del carico con la precisione richiesta (posizionamento e bilanciamento del carico, con la minima oscillazione possibile, ecc.). Uso dei comandi posti su pulsantiera pensile. Uso dei comandi posti su unità radio-mobile. Uso accessori d'imbracatura, sollevamento e sgancio dei carichi. Spostamento del carico attraverso ostacoli fissi e aperture, avvicinamento e posizionamento al suolo e su piani rialzati. Arresto della gru sul luogo di lavoro (messa fuori servizio in caso d'interruzione dell'esercizio normale). Controlli giornalieri della gru a torre, prescrizioni operative per la messa fuori servizio e misure precauzionali in caso di avverse condizioni meteorologiche.

**3.3.5** Operazioni di fine-utilizzo: controlli visivi e funzionali della gru, dei dispositivi di comando e di sicurezza previsti dal costruttore e dal manuale di istruzioni della gru. Posizionamento del carrello e del gancio di sollevamento. Sblocco del freno di rotazione. Sistemi di ancoraggio e di blocco. Sezionamento dell'alimentazione elettrica.

### **4. Valutazione**

**4.1.** Al termine dei due moduli teorici (al di fuori dei tempi previsti per i moduli teorici) si svolgerà una prova intermedia di verifica consistente in un questionario a risposta multipla. Il superamento della prova, che si intende superata con almeno il 70% delle risposte esatte, consentirà il passaggio ai moduli pratici specifici. Il mancato superamento della prova comporta la ripetizione dei due moduli.

**4.2.** Al termine di ognuno dei moduli pratici (al di fuori dei tempi previsti per i moduli pratici) avrà luogo una prova pratica di verifica finale, consistente nell'esecuzione di almeno 2 delle prove di cui ai [punti 3.1.3, 3.1.4 e 3.1.5](#) per le gru a rotazione in basso e [3.2.3, 3.2.4 e 3.2.5](#) per le gru a rotazione in alto e almeno 3 delle prove di cui ai punti [3.3.3, 3.3.4, 3.3.5](#), per le gru a torre sia a rotazione in basso che a rotazione in alto.

**4.3.** Tutte le prove pratiche per ciascuno dei [moduli 3.1, 3.2 e 3.3](#) devono essere superate.

**4.4.** Il mancato superamento della prova di verifica finale comporta l'obbligo di ripetere il modulo pratico.

**4.5.** L'esito positivo delle prove di verifica intermedia e finale, unitamente a una presenza pari al 90% del monte ore, consente il rilascio, al termine del percorso formativo, dell'attestato di abilitazione.

### **ALLEGATO VI**

#### **Requisiti minimi dei corsi di formazione teorico-pratici per lavoratori addetti alla conduzione di carrelli elevatori semoventi con conducente a bordo (12 ÷ 16 ÷ 20 ore)**

**1.0.** Fermi restando gli obblighi di formazione ed addestramento specifici previsti dall'[articolo 73, comma 4](#) del D.Lgs. n. 81/2008, l'utilizzo di carrelli elevatori semoventi con conducente a bordo aventi caratteristiche diverse da quelle

esplicitamente considerate nel presente allegato, richiede il possesso, da parte dell'operatore, di almeno una delle abilitazioni di cui al presente allegato.

**Esempi di carrelli elevatori semoventi con conducente a bordo:**

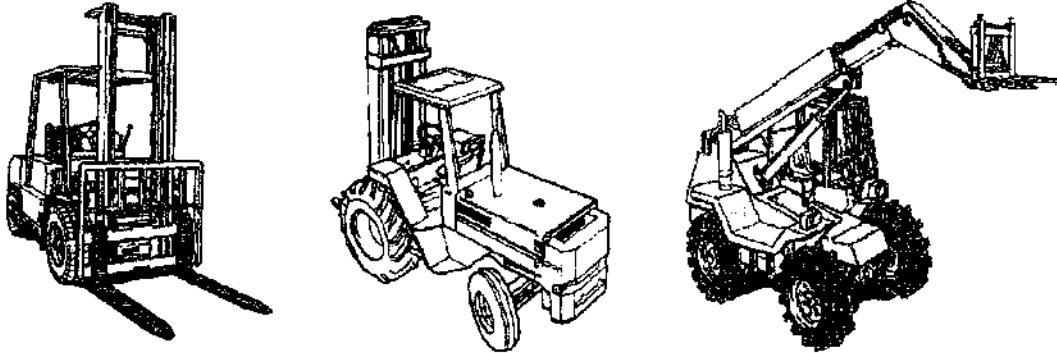

**1. Modulo giuridico normativo (1 ora)**

**1.1** Presentazione del corso. Cenni di normativa generale in materia di igiene e sicurezza del lavoro con particolare riferimento alle disposizioni di legge in materia di uso delle attrezzature di lavoro (D.lgs. n. 81/2008). Responsabilità dell'operatore.

**2. Modulo tecnico (7 ore)**

**2.1.** Tipologie e caratteristiche dei vari tipi di veicoli per il trasporto interne: dai transpallet manuali ai carrelli elevatori frontali a contrappeso.

**2.2.** Principali rischi connessi all'impiego di carrelli semoventi: caduta del carico, rovesciamento, ribaltamento, urti delle persone con il carico o con elementi mobili del carrello, rischi legati all'ambiente (ostacoli, linee elettriche, ecc.), rischi legati all'uso delle diverse forme di energia (elettrica, idraulica, ecc.).

**2.3.** Nozioni elementari di fisica: nozioni di base per la valutazione dei carichi movimentati, condizioni di equilibrio di un corpo. Stabilità (concetto del baricentro del carico e della leva di primo grado). Linee di ribaltamento. Stabilità statica e dinamica e influenza dovuta alla mobilità del carrello e dell'ambiente di lavoro (forze centrifughe e d'inerzia). Portata del carrello elevatore.

**2.4.** Tecnologia dei carrelli semoventi: terminologia, caratteristiche generali e principali componenti. Meccanismi, loro caratteristiche, loro funzione e principi di funzionamento.

**2.5.** Componenti principali: forche e/o organi di presa (attrezzature supplementari, ecc.). Montanti di sollevamento (simplex - duplex - triplex - quadruplex ecc., ad alzata libera e non). Posto di guida con descrizione del sedile, degli organi di comando (leve, pedali, piantone sterzo e volante, freno di stazionamento, interruttore generale a chiave, interruttore d'emergenza), dei dispositivi di segnalazione (clacson, beep di retromarcia, segnalatori luminosi, fari di lavoro, ecc.) e controllo (strumenti e spie di funzionamento). Freni (freno di stazionamento e di servizio). Ruote e tipologie di gommature: differenze per i vari tipi di utilizzo, ruote sterzanti e motrici. Fonti di energia (batterie di accumulatori o motori endotermici). Contrappeso.

**2.6.** Sistemi di ricarica batterie: raddrizzatori e sicurezze circa le modalità di utilizzo anche in relazione all'ambiente.

**2.7.** Dispositivi di comando e di sicurezza: identificazione dei dispositivi di comando e loro funzionamento, identificazione dei dispositivi di sicurezza e loro funzione. Sistemi di protezione attiva e passiva.

**2.8.** Le condizioni di equilibrio: fattori ed elementi che influenzano la stabilità. Portate (nominale/effettiva). Illustrazione e lettura delle targhette, tabelle o diagrammi di portata nominale ed effettiva. Influenza delle condizioni di utilizzo sulle caratteristiche nominali di portata. Gli ausili alla conduzione (indicatori di carico e altri indicatori, ecc.).

**2.9.** Controlli e manutenzioni: verifiche giornaliere e periodiche (stato generale e prove, montanti, attrezzature, posto di guida, freni, ruote e sterzo, batteria o motore, dispositivi di sicurezza). Illustrazione dell'importanza di un corretto utilizzo dei manuali di uso e manutenzione a corredo del carrello.

**2.10.** Modalità di utilizzo in sicurezza dei carrelli semoventi: procedure di movimentazione. Segnaletica di sicurezza nei luoghi di lavoro. Procedure di sicurezza durante la movimentazione e lo stazionamento del mezzo. Viabilità: ostacoli, percorsi pedonali, incroci, strettoie, portoni, varchi, pendenze, ecc.. Lavori in condizioni particolari ovvero all'esterno, su terreni scivolosi e su pendenze e con scarsa visibilità. Nozioni di guida. Norme sulla circolazione, movimentazione dei carichi, stoccaggio, ecc.. Nozioni sui possibili rischi per la salute e la sicurezza collegati alla guida del carrello ed in particolare ai rischi riferibili:

- a) all'ambiente di lavoro;
- b) al rapporto uomo/macchina;
- c) allo stato di salute del guidatore.

Nozioni sulle modalità tecniche, organizzative e comportamentali e di protezione personale idonee a prevenire i rischi.

**3. Modulo pratico**

**3.1. Modulo pratico: carrelli industriali semoventi (4 ore)**

- 3.1.1 Illustrazione, seguendo le istruzioni di uso del carrello, dei vari componenti e delle sicurezze.
- 3.1.2 Manutenzione e verifiche giornaliere e periodiche di legge e secondo quanto indicato nelle istruzioni di uso del carrello.
- 3.1.3 Guida del carrello su percorso di prova per evidenziare le corrette manovre a vuoto e a carico (corretta posizione sul carrello, presa del carico, trasporto nelle varie situazioni, sosta del carrello, ecc.).

**3.2. Modulo pratico: carrelli semoventi a braccio telescopico (4 ore)**

- 3.2.1 Illustrazione, seguendo le istruzioni di uso del carrello, dei vari componenti e delle sicurezze.
- 3.2.2 Manutenzione e verifiche giornaliere e periodiche di legge e secondo quanto indicato nelle istruzioni di uso del carrello.
- 3.2.3 Guida del carrello su percorso di prova per evidenziare le corrette manovre a vuoto e a carico (corretta posizione sul carrello, presa del carico, trasporto nelle varie situazioni, sosta del carrello, ecc.).

**3.3. Modulo pratico: carrelli/sollevatori/elevatori semoventi telescopici rotativi (4 ore)**

- 3.3.1 Illustrazione, seguendo le istruzioni di uso del carrello, dei vari componenti e delle sicurezze.
- 3.3.2 Manutenzione e verifiche giornaliere e periodiche di legge e secondo quanto indicato nelle istruzioni di uso del carrello.
- 3.3.3 Guida del carrello su percorso di prova per evidenziare le corrette manovre a vuoto e a carico (corretta posizione sul carrello, presa del carico, trasporto nelle varie situazioni, sosta del carrello, ecc.).

**3.4. Modulo pratico: carrelli industriali semoventi, carrelli semoventi a braccio telescopico e carrelli/sollevatori/elevatori semoventi telescopici rotativi (8 ore)**

- 3.4.1 Illustrazione, seguendo le istruzioni di uso del carrello, dei vari componenti e delle sicurezze.
- 3.4.2 Manutenzione e verifiche giornaliere e periodiche di legge e secondo quanto indicato nelle istruzioni di uso del carrello.
- 3.4.3 Guida del carrello su percorso di prova per evidenziare le corrette manovre a vuoto e a carico (corretta posizione sul carrello, presa del carico, trasporto nelle varie situazioni, sosta del carrello, ecc.).

**4. Valutazione**

- 4.1. Al termine dei due moduli teorici (al di fuori dei tempi previsti per i moduli teorici) si svolgerà una prova intermedia di verifica consistente in un questionario a risposta multipla. Il superamento della prova, che si intende superata con almeno il 70% delle risposte esatte, consentirà il passaggio ai moduli pratici specifici. Il mancato superamento della prova comporta la ripetizione dei due moduli.
- 4.2. Al termine di ognuno dei moduli pratici (al di fuori dei tempi previsti per i moduli pratici) avrà luogo una prova pratica di verifica finale, consistente nell'esecuzione di almeno 2 delle prove di cui ai punti: [3.1.2](#) e [3.1.3](#) per i carrelli industriali semoventi, [3.2.2](#) e [3.2.3](#) per i carrelli semoventi a braccio telescopico e [3.3.2](#) e [3.3.3](#) per i carrelli elevatori telescopici rotativi, [3.4.2](#) e [3.4.3](#) per i carrelli di cui al [punto 3.4.](#)
- 4.3. Tutte le prove pratiche per ciascuno dei [moduli 3.1](#), [3.2](#), [3.3](#) e [3.4](#) devono essere superate.
- 4.4. Il mancato superamento della prova di verifica finale comporta l'obbligo di ripetere il modulo pratico.
- 4.5. L'esito positivo delle prove di verifica intermedia e finale, unitamente a una presenza pari ad almeno il 90% del monte ore, consente il rilascio, al termine del percorso formativo, dell'attestato di abilitazione.

**ALLEGATO VII**

**Requisiti minimi dei corsi di formazione teorico-pratico per lavoratori addetti alla conduzione di gru mobili (14 ÷ 22 ore)**

- 1.0. Fermi restando gli obblighi di formazione ed addestramento specifici previsti dall'[articolo 73, comma 4](#) del D.Lgs. n. 81/2008, l'utilizzo di gru mobili con caratteristiche diverse da quelle esplicitamente considerate nel presente allegato, richiede il possesso, da parte dell'operatore, di almeno una delle abilitazioni di cui al presente allegato.

**1. CORSO BASE**

**per gru mobili autocarrate e semoventi su ruote con braccio telescopico o tralicciato ed eventuale falcone fisso.**

Esempi di gru mobili:

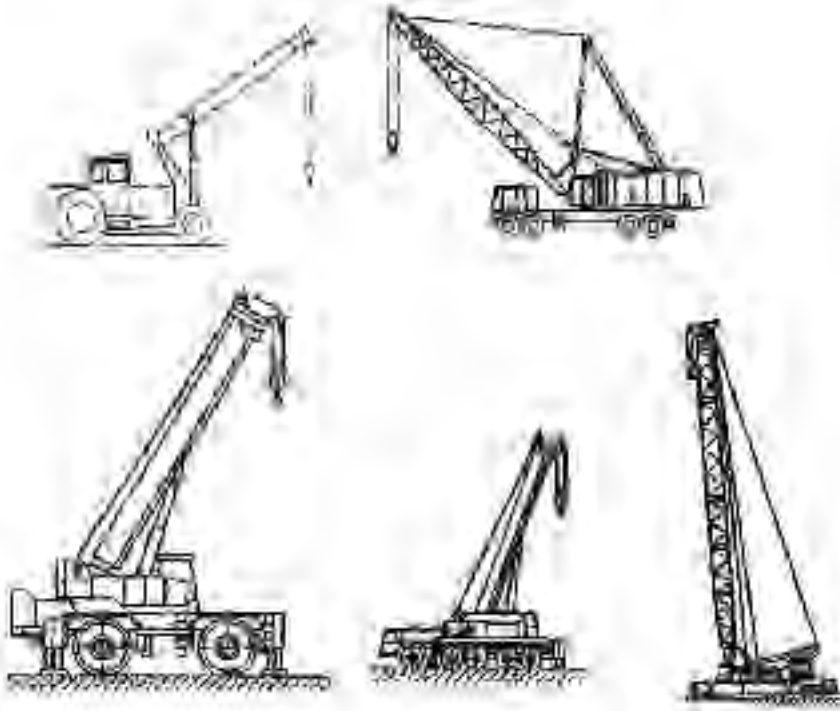

### **1.1. Modulo giuridico - normativo (1 ora)**

**1.1.1.** Presentazione del corso. Cenni di normativa generale in materia di igiene e sicurezza del lavoro con particolare riferimento alle operazioni di movimentazione dei carichi (D.lgs. n. 81/2008). Responsabilità dell'operatore.

### **1.2. Modulo tecnico (6 ore)**

**1.2.1.** Terminologia, caratteristiche delle diverse tipologie di gru mobili, loro movimenti e loro equipaggiamenti di sollevamento.

**1.2.2.** Principali rischi e loro cause:

- a) Caduta o perdita del carico;
- b) Perdita di stabilità dell'apparecchio;
- c) Investimento di persone da parte del carico o dell'apparecchio;
- d) Rischi connessi con l'ambiente (caratteristiche del terreno, presenza di vento, ostacoli, linee elettriche, ecc.);
- e) Rischi connessi con l'energia di alimentazione utilizzata (elettrica, idraulica, pneumatica);
- f) Rischi particolari connessi con utilizzazioni speciali (lavori marittimi o fluviali, lavori ferroviari, ecc.);
- g) Rischi associati ai sollevamenti multipli.

**1.2.3.** Nozioni elementari di fisica per poter stimare la massa di un carico e per poter apprezzare le condizioni di equilibrio di un corpo.

**1.2.4.** Principali caratteristiche e componenti delle gru mobili.

**1.2.5.** Meccanismi, loro caratteristiche e loro funzioni.

**1.2.6.** Condizioni di stabilità di una gru mobile: fattori ed elementi che influenzano la stabilità.

**1.2.7.** Contenuti della documentazione e delle targhe segnaletiche in dotazione della gru.

**1.2.8.** Utilizzo dei diagrammi e delle tabelle di carico del costruttore.

**1.2.9.** Principi di funzionamento, di verifica e di regolazione dei dispositivi limitatori ed indicatori.

**1.2.10.** Principi generali per il posizionamento, la stabilizzazione ed il ripiegamento della gru.

**1.2.11.** Segnaletica gestuale.

### **1.3. Modulo pratico (7 ore)**

**1.3.1.** Funzionamento di tutti i comandi della gru per il suo spostamento, il suo posizionamento e per la sua operatività.

**1.3.2.** Test di prova dei dispositivi di segnalazione e di sicurezza. Ispezione della gru, dei circuiti di alimentazione e di comando, delle funi e dei componenti.

**1.3.4.** Approntamento della gru per il trasporto e lo spostamento.

**1.3.5.** Procedure per la messa in opera e il rimessaggio di accessori, bozzelli, stabilizzatori, contrappesi, jib, ecc..

**1.3.6.** Esercitazioni di pianificazione dell'operazione di sollevamento tenendo conto delle condizioni del sito di lavoro, la configurazione della gru, i sistemi di imbracatura, ecc..

**1.3.7.** Esercitazioni di posizionamento e messa a punto della gru per le operazioni di sollevamento comprendenti: valutazione della massa del carico, determinazione del raggio, posizionamento della gru rispetto al baricentro del carico, adeguatezza del terreno di supporto della gru, messa in opera di stabilizzatori, livellamento della gru, posizionamento del braccio nella estensione ed elevazione appropriate;

- 1.3.8.** Manovre della gru senza carico (sollevamento, estensione, rotazione, ecc.) singole e combinate e spostamento con la gru nelle configurazioni consentite.
- 1.3.9.** Esercitazioni di presa del carico per il controllo della rotazione, dell'oscillazione, degli urti e del posizionamento del carico.
- 1.3.10.** Traslazione con carico sospeso con gru mobili su pneumatici.
- 1.3.11.** Operazioni in prossimità di ostacoli fissi o altre gru (interferenza).
- 1.3.12.** Operazioni pratiche per provare il corretto funzionamento dei dispositivi limitatori ed indicatori.
- 1.3.13.** Cambio di accessori di sollevamento e del numero di tiri.
- 1.3.14.** Movimentazione di carichi di uso comune e carichi di forma particolare quali: carichi lunghi e flessibili, carichi piani con superficie molto ampia, carichi di grandi dimensioni.
- 1.3.15.** Movimentazione di carichi con accessori di sollevamento speciali.
- 1.3.16.** Imbracatura dei carichi.
- 1.3.17.** Manovre di precisione per il sollevamento, il rilascio ed il posizionamento dei carichi in posizioni visibili e non visibili.
- 1.3.18.** Prove di comunicazione con segnali gestuali e via radio.
- 1.3.19.** Esercitazioni sull'uso sicuro, prove, manutenzione e situazioni di emergenza (procedure di avvio e arresto, fuga sicura, ispezioni regolari e loro registrazioni, tenuta del registro di controllo, controlli giornalieri richiesti dal manuale d'uso, controlli pre-operativi quali: ispezioni visive, lubrificazioni, controllo livelli, prove degli indicatori, allarmi, dispositivi di avvertenza, strumentazione).

#### **1.4. Valutazione**

- 1.4.1.** Al termine dei due moduli teorici (al di fuori dei tempi previsti per i moduli teorici) si svolgerà una prova intermedia di verifica consistente in un questionario a risposta multipla. Il superamento della prova, che si intende superata con almeno il 70% delle risposte esatte, consentirà il passaggio al modulo pratico. Il mancato superamento della prova comporta la ripetizione dei due moduli.
- 1.4.2.** Al termine del modulo pratico (al di fuori dei tempi previsti per il modulo pratico) avrà luogo una prova pratica di verifica finale, consistente nell'esecuzione di almeno 4 delle prove di cui al [punto 1.3.](#)
- 1.4.3.** Tutte le prove pratiche devono essere superate.
- 1.4.4.** Il mancato superamento della prova di verifica finale comporta l'obbligo di ripetere il modulo pratico.
- 1.4.5.** L'esito positivo delle prove di verifica intermedia e finale, unitamente a una presenza pari almeno ad almeno il 90% del monte ore, consente il rilascio, al termine del percorso formativo, dell'attestato di abilitazione.

### **2. MODULO AGGIUNTIVO (aggiuntivo al corso base) per gru mobili su ruote con falcone telescopico o brandeggiabile**

**Esempi di gru mobili su ruote con falcone telescopico o brandeggiabile:**

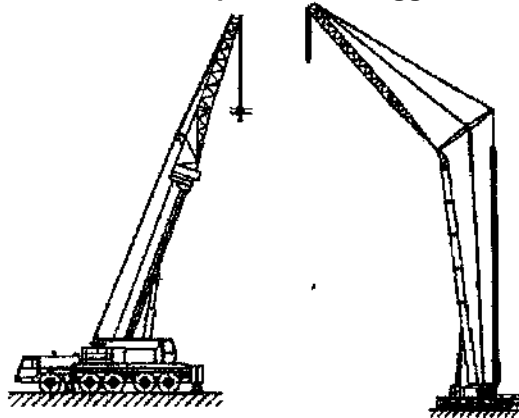

#### **2.1. Modulo teorico (4 ore)**

- 2.1.1.** Principali caratteristiche e componenti delle gru mobili con falcone telescopico o brandeggiabile.
- 2.1.2.** Meccanismi, loro caratteristiche e loro funzioni.
- 2.1.3.** Condizioni di stabilità di una gru con falcone telescopico o brandeggiabile: fattori ed elementi che influenzano la stabilità.
- 2.1.4.** Contenuti delle documentazioni e delle targhe segnaletiche in dotazione della gru con falcone telescopico o brandeggiabile.
- 2.1.5.** Utilizzo dei diagrammi e delle tabelle di carico del costruttore.
- 2.1.6.** Principi di funzionamento, di verifica e di regolazione dei dispositivi limitatori ed indicatori
- 2.1.7.** Principi generali per il posizionamento, la stabilizzazione ed il ripiegamento della gru con falcone telescopico o brandeggiabile.

## **2.2. Modulo pratico (4 ore)**

- 2.2.1.** Funzionamento di tutti i comandi della gru con falcone telescopico o brandeggiabile per il suo spostamento, il suo posizionamento e per la sua operatività.
- 2.2.2.** Test di prova dei dispositivi di segnalazione e di sicurezza.
- 2.2.3.** Approntamento della gru con falcone telescopico o brandeggiabile per il trasporto o lo spostamento.
- 2.2.4.** Procedure per la messa in opera e il rimessaggio delle attrezzature aggiuntive.
- 2.2.5.** Esercitazioni di pianificazione del sollevamento tenendo conto delle condizioni del sito di lavoro, la configurazione della gru, i sistemi di imbracatura, ecc..
- 2.2.6.** Esercitazioni di posizionamento e messa a punto della gru con falcone telescopico o brandeggiabile per prove di sollevamento comprendenti: determinazione del raggio, posizionamento della gru rispetto al baricentro del carico, posizionamento del braccio con attrezzature aggiuntive nella estensione ed elevazione appropriata.
- 2.2.7.** Manovre della gru con falcone telescopico o brandeggiabile senza carico (sollevamento, estensione, rotazione, ecc.) singole e combinate e spostamento con la gru nelle configurazioni consentite.
- 2.2.8.** Esercitazioni di presa del carico per il controllo della rotazione, dell'oscillazione, degli urti e del posizionamento del carico.
- 2.2.9.** Traslazione con carico sospeso con gru con falcone telescopico o brandeggiabile su pneumatici.
- 2.2.10.** Operazioni in prossimità di ostacoli fissi o altre gru (interferenza).
- 2.2.11.** Operazioni pratiche per provare il corretto funzionamento dei dispositivi limitatori ed indicatori.
- 2.2.12.** Movimentazione di carichi di uso comune e carichi di forma particolare quali: carichi lunghi e flessibili, carichi piani con superficie molto ampia, carichi di grandi dimensioni.

## **2.4. Valutazione**

- 2.4.1.** Al termine dei due moduli teorici (al di fuori dei tempi previsti per i moduli teorici) si svolgerà una prova intermedia di verifica consistente in un questionario a risposta multipla. Il superamento della prova, che si intende superata con almeno il 70% delle risposte esatte, consentirà il passaggio al modulo pratico. Il mancato superamento della prova comporta la ripetizione dei due moduli.
- 2.4.2.** Al termine del modulo pratico (al di fuori dei tempi previsti per il modulo pratico) avrà luogo una prova pratica di verifica finale, consistente nell'esecuzione di almeno 4 delle prove di cui al punto 2.3<sup>235</sup>.
- 2.4.3.** Tutte le prove pratiche devono essere superate.
- 2.4.4.** Il mancato superamento della prova di verifica finale comporta l'obbligo di ripetere il modulo pratico.
- 2.4.5.** L'esito positivo delle prove di verifica intermedia e finale, unitamente a una presenza pari ad almeno il 90% del monte ore, consente il rilascio, al termine del percorso formativo, dell'attestato di abilitazione.

## **ALLEGATO VIII**

### **Requisiti minimi dei corsi di formazione teorico-pratico per lavoratori addetti alla conduzione di trattori agricoli o forestali (8 + 13 ore)**

**1.0.** Fermi restando gli obblighi di formazione ed addestramento specifici previsti dall'[articolo 73, comma 4](#) del D.Lgs. n. 81/2008, l'utilizzo di trattori agricoli o forestali diversi da quelli esplicitamente considerati nel presente allegato, richiede il possesso, da parte dell'operatore, di almeno una delle abilitazioni di cui al presente allegato. Il possesso dell'abilitazione di cui al presente allegato esonera nell'ambito dei lavori agricoli e forestali, in caso di montaggio di attrezzi sui trattori agricoli e forestali per elevare o sollevare carichi, scavare, livellare, livellare-asportare superfici, aprire piste o sgombraneve, dal possesso di altre abilitazioni previste dal presente accordo.

## **1. Modulo giuridico normativo (1 ora)**

**1.2** Presentazione del corso. Cenni di normativa generale in materia di igiene e sicurezza del lavoro con particolare riferimento all'uso di attrezzature di lavoro semoventi con operatore a bordo (D.Lgs. n. 81/2008). Responsabilità dell'operatore.

## **2. Modulo tecnico (2 ore)**

- 2.1.** Categorie di trattori: i vari tipi di trattori a ruote e a cingoli e descrizione delle caratteristiche generali e specifiche.
- 2.2.** Componenti principali: struttura portante, organi di trasmissione, organi di propulsione, organi di direzione e frenatura, dispositivi di accoppiamento e azionamento delle macchine operatrici, impianto idraulico, impianto elettrico.
- 2.3.** Dispositivi di comando e di sicurezza: identificazione dei dispositivi di comando e loro funzionamento, identificazione dei dispositivi di sicurezza e loro funzione.
- 2.4.** Controlli da effettuare prima dell'utilizzo: controlli visivi e funzionali.
- 2.5.** DPI specifici da utilizzare con i trattori: dispositivi di protezione dell'udito, dispositivi di protezione delle vie respiratorie, indumenti di protezione contro il contatto da prodotti antiparassitari, ecc..
- 2.6.** Modalità di utilizzo in sicurezza e rischi: analisi e valutazione dei rischi più ricorrenti nell'utilizzo dei trattori (rischio di capovolgimento e stabilità statica e dinamica, contatti non intenzionali con organi in movimento e con superfici

<sup>235</sup> *Commento personale: il punto 2.3 non esiste, il riferimento più corretto sembra essere il [punto 2.2](#)*



calde, rischi dovuti alla mobilità, ecc). Avviamento, spostamento, collegamento alla macchina operatrice, azionamenti e manovre.

### **3. Moduli pratici specifici**

#### **3.1. Modulo pratico per trattori a ruote (5 ore)**

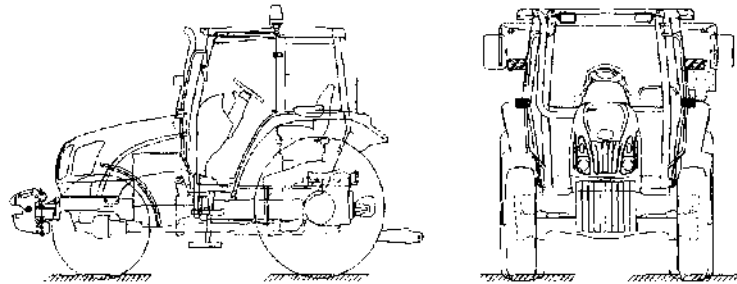

**Esempio di trattore a ruote**

**3.1.1.** Individuazione dei componenti principali: struttura portante, organi di trasmissione, organi di propulsione, organi di direzione e frenatura, dispositivi di accoppiamento e azionamento delle macchine operatrici.

**3.1.2.** Individuazione dei dispositivi di comando e di sicurezza: identificazione dei dispositivi di comando e loro funzionamento, identificazione dei dispositivi di sicurezza e loro funzione.

**3.1.3.** Controlli pre-utilizzo: controlli visivi e funzionali del trattore, dei dispositivi di comando e di sicurezza.

**3.1.4.** Pianificazione delle operazioni di campo: pendenze, accesso, ostacoli sul percorso e condizioni del terreno.

**3.1.5.** Esercitazioni di pratiche operative: tecniche di guida e gestione delle situazioni di pericolo.

**3.1.5.1.** Guida del trattore su terreno in piano con istruttore sul sedile del passeggero. Le esercitazioni devono prevedere:

- a. guida del trattore senza attrezzature;
- b. manovra di accoppiamento di attrezzature portate semiportate e trainate;
- c. guida con rimorchio ad uno e due assi;
- d. guida del trattore in condizioni di carico laterale (es. con decespugliatore a braccio articolato);
- e. guida del trattore in condizioni di carico anteriore (es. con caricatore frontale);
- f. guida del trattore in condizioni di carico posteriore.

**3.1.5.2** Guida del trattore in campo. Le esercitazioni devono prevedere:

- a. guida del trattore senza attrezzature
- b. guida con rimorchio ad uno e due assi dotato di dispositivo di frenatura compatibile con il trattore;
- c. guida del trattore in condizioni di carico laterale (es. lavorazione con decespugliatore a braccio articolato avente caratteristiche tecniche compatibili con il trattore);
- d. guida del trattore in condizioni di carico anteriore (es. lavorazione con caricatore frontale avente caratteristiche tecniche compatibili con il trattore);
- e. guida del trattore in condizioni di carico posteriori.

**3.1.6.** Messa a riposo del trattore: parcheggio e rimessaggio (ricovero) in area idonea, precauzioni contro l'utilizzo non autorizzato.

#### **3.2. Modulo pratico per trattori a cingoli (5 ore)**

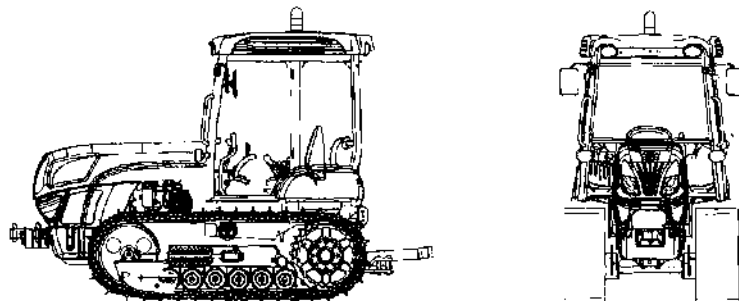

**Esempio di trattore a cingoli**

**3.2.1.** Individuazione dei componenti strutturali: struttura portante, organi di trasmissione, organi di propulsione, organi di direzione e frenatura, dispositivi di accoppiamento e azionamento delle macchine operatrici.

**3.2.2.** Individuazione dei dispositivi di comando e di sicurezza: identificazione dei dispositivi di comando e loro funzionamento, identificazione dei dispositivi di sicurezza e loro funzione.

**3.2.3.** Controlli pre-utilizzo: controlli visivi e funzionali del trattore, dei dispositivi di comando e di sicurezza.

**3.2.4.** Pianificazione delle operazioni di campo: pendenze, accesso, ostacoli sul percorso e condizioni del terreno.

**3.2.5. Esercitazioni di pratiche operative: tecniche di guida e gestione delle situazioni di pericolo.**

**3.2.5.1. Guida del trattore su terreno in piano. Le esercitazioni devono prevedere:**

- a. guida del trattore senza attrezzature;
- b. manovra di accoppiamento di attrezzature portate semiportate e trainate;
- c. guida con rimorchio ad uno e due assi;
- d. guida del trattore in condizioni di carico laterale (es. con decespugliatore a braccio articolato);
- e. guida del trattore in condizioni di carico posteriore.

**3.2.5.2. Guide del trattore in campo. Le esercitazioni devono prevedere:**

- a. guida del trattore senza attrezzature;
- b. guida con rimorchio ad uno e due assi;
- c. guida del trattore in condizioni di carico laterale (es. lavorazione con decespugliatore a braccio articolato);
- d. guida del trattore in condizioni di carico posteriore.

**3.2.6. Messa a riposo del trattore: parcheggio e rimessaggio (ricovero) in area idonea, precauzioni contro l'utilizzo non autorizzato.**

#### **4. Valutazione**

**4.1.** Al termine dei due moduli teorici (al di fuori dei tempi previsti per i moduli teorici) si svolgerà una prova intermedia di verifica, consistente in un questionario a risposta multipla. Il superamento della prova, che si intende superata con almeno il 70% delle risposte esatte, consentirà il passaggio ai moduli pratici specifici. Il mancato superamento della prova comporta la ripetizione dei due moduli.

**4.2.** Al termine del modulo pratico (al di fuori dei tempi previsti per il modulo pratico) avrà luogo una prova pratica di verifica finale, consistente nell'esecuzione di almeno 2 delle prove di cui al [punto 3.1.5.2](#) per i trattori a ruote e di almeno 2 delle prove di cui al [punto 3.2.5.2](#) per i trattori a cingoli.

**4.3.** Tutte le prove pratiche per ciascuno dei [moduli 3.1](#) e [3.2](#) devono essere superate.

**4.4.** Il mancato superamento della prova di verifica finale comporta l'obbligo di ripetere il modulo pratico.

**4.5.** L'esito positivo delle prove di verifica intermedia e finale, unitamente a una presenza pari ad almeno il 90% del monte ore, consente il rilascio, al termine del percorso formativo, dell'attestato di abilitazione.

#### **CIRCOLARI**

[Circolare n. 34/2014 del 23/12/2014 Istruzioni operative per lo svolgimento dei moduli pratici dei corsi di formazione per i lavoratori addetti alla conduzione di trattori agricoli o forestali](#)

#### **ALLEGATO IX**

**Requisiti minimi dei corsi di formazione teorico-pratico per lavoratori addetti alla conduzione di escavatori, pale caricatrici frontali, terne e autoribaltabili a cingoli  
(10 + 16 + 22 28 + 34 ore)**

**1.0.** Fermi restando gli obblighi di formazione ed addestramento specifici previsti dall'[articolo 73, comma 4](#) del D.Lgs. n. 81/2008, l'utilizzo di escavatori, pale caricatrici frontali e terne diverse da quelle esplicitamente considerate nel presente allegato, richiede il possesso, da parte dell'operatore, di almeno una delle abilitazioni di cui al presente allegato.

##### **1. Modulo giuridico - normativo (1 ora)**

**1.1.** Presentazione del corso. Cenni di normativa generale in materia di igiene e sicurezza del lavoro con particolare riferimento all'uso di attrezzature di lavoro semoventi con operatore a bordo (D.lgs. n. 81/2008). Responsabilità dell'operatore.

##### **2. Modulo tecnico (3 ore)**

**2.1.** Categorie di attrezzature: I vari tipi di macchine movimento terra e descrizione delle caratteristiche generali e specifiche, con particolare riferimento a escavatori, caricatori, terne e autoribaltabili a cingoli.

**2.2.** Componenti strutturali: struttura portante, organi di trasmissione, organi di propulsione, organi di direzione e frenatura, circuito di comando, impianto idraulico, impianto elettrico (ciascuna componente riferita alle attrezzature oggetto del corso).

**2.3.** Dispositivi di comando e di sicurezza: identificazione dei dispositivi di comando e loro funzionamento, identificazione dei dispositivi di sicurezza e loro funzione. Visibilità dell'attrezzatura e identificazione delle zone cieche, sistemi di accesso.

**2.4.** Controlli da effettuare prima dell'utilizzo: controlli visivi e funzionali ad inizio ciclo di lavoro.

**2.5.** Modalità di utilizzo in sicurezza e rischi: analisi e valutazione dei rischi più ricorrenti nel ciclo base delle attrezzature (rischio di capovolgimento e stabilità statica e dinamica, contatti non intenzionali con organi in movimento e con superfici calde, rischi dovuti alla mobilità, ecc). Avviamento, spostamento, azionamenti, manovre, operazioni con le principali attrezzature di lavoro. Precauzioni da adottare sull'organizzazione dell'area di scavo o lavoro,

**2.6.** Protezione nei confronti degli agenti fisici: rumore, vibrazioni al corpo intero ed al sistema mano-braccio.

### 3. Moduli pratici specifici

#### 3.1. Modulo pratico per escavatori idraulici (6 ore)

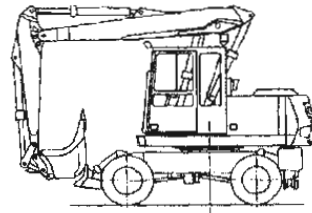

Esempio di escavatore a ruote

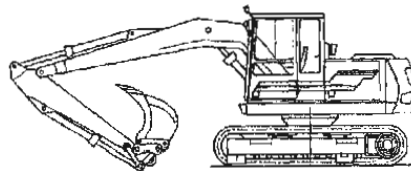

Esempio di escavatore a cingoli

**3.1.1** Individuazione dei componenti strutturali: struttura portante, organi di trasmissione, organi di propulsione, organi di direzione e frenatura, dispositivi di accoppiamento e azionamento delle macchine operatrici.

**3.1.2** Individuazione dei dispositivi di comando e di sicurezza: identificazione dei dispositivi di comando e loro funzionamento, identificazione dei dispositivi di sicurezza e loro funzione, conoscenza dei pattern di comando.

**3.1.3** Controlli pre-utilizzo: controlli visivi e funzionali della macchina, dei dispositivi di comando e di sicurezza.

**3.1.4** Pianificazione delle operazioni di campo: accesso, sbancamento, livellamento, scavo offset, spostamento in pendenza a vuoto ed a carico nominale. Operazioni di movimentazione carichi, manovra di agganci rapidi per attrezzi.

**3.1.5** Esercitazioni di pratiche operative: tecniche di manovra e gestione delle situazioni di pericolo.

**3.1.5.1.** Guida dell'escavatore ruotato su strada. Le esercitazioni devono prevedere:

- a) predisposizione del mezzo e posizionamento organi di lavoro;
- b) guida con attrezzature.

**3.1.5.2.** Uso dell'escavatore in campo. Le esercitazioni devono prevedere:

- a) esecuzione di manovre di scavo e riempimento;
- b) accoppiamento attrezzature in piano e non;
- c) manovre di livellamento;
- d) operazioni di movimentazione carichi di precisione;
- e) aggancio di attrezzature speciali e loro impiego.

**3.1.6.** Messa a riposo e trasporto dell'escavatore: parcheggio e rimessaggio (ricovero) in area idonea, precauzioni contro l'utilizzo non autorizzato. Salita sul carrellone di trasporto. Individuazione dei punti di aggancio per il sollevamento.

#### 3.2. Modulo pratico per escavatori a fune (6 ore)

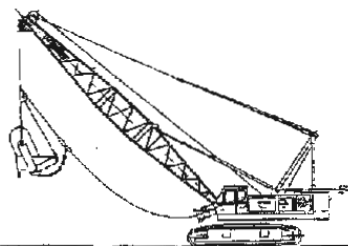

Esempio di escavatore a fune con benna per il dragaggio

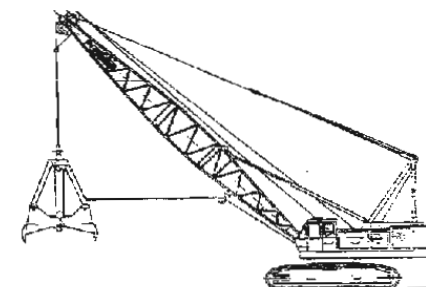

Esempio di escavatore a fune con benna mordente

- 3.2.1.** Individuazione dei componenti strutturali: struttura portante, organi di trasmissione, organi di propulsione, organi di direzione e frenatura, dispositivi di accoppiamento azionamento delle macchine operatrici.
- 3.2.2.** Individuazione dei dispositivi di comando e di sicurezza: identificazione dei dispositivi di comando e loro funzionamento, identificazione dei dispositivi di sicurezza e loro funzione,
- 3.2.3.** Controlli pre-utilizzo: controlli visivi e funzionali della macchina, dei dispositivi di comando e di sicurezza.
- 3.2.4.** Pianificazione delle operazioni di campo: accesso, sbancamento, livellamento, scavo offset, spostamento in pendenza a vuoto ed a carico nominale. Operazioni di movimentazione carichi.
- 3.2.5.** Esercitazioni di pratiche operative: tecniche di manovra e gestione delle situazioni di pericolo.
- 3.2.5.1.** Guida dell'escavatore a ruote su strada. Le esercitazioni devono prevedere:
- a) predisposizione del mezzo e posizionamento organi di lavoro;
  - b) guide con attrezzature.
- 3.2.5.2.** Uso dell'escavatore in campo. Le esercitazioni devono prevedere:
- a) manovre di scavo e riempimento;
  - b) accoppiamento attrezzature;
  - c) operazioni di movimentazione carichi di precisione;
  - d) aggancio di attrezzature speciali (benna mordente, magnete, ecc.) e loro impiego.
- 3.2.6.** Messa a riposo e trasporto dell'escavatore: parcheggio e rimessaggio (ricovero) in area idonea, precauzioni contro l'utilizzo non autorizzato. Salita sul carrellone di trasporto. Individuazione dei punti di aggancio per il sollevamento.

### **3.3. Modulo pratico per caricatori frontali (6 ore)**

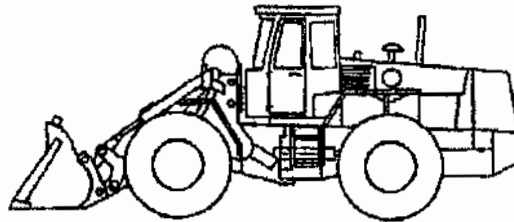

Esempio di caricatore a ruote

- 3.3.1.** Individuazione dei componenti strutturali: struttura portante, organi di trasmissione, organi di propulsione, organi di direzione e frenatura, dispositivi di accoppiamento e azionamento delle macchine operatrici.
- 3.3.2.** Individuazione dei dispositivi di comando e di sicurezza: identificazione dei dispositivi di comando e loro funzionamento, identificazione dei dispositivi di sicurezza e loro funzione.
- 3.3.3.** Controlli pre-utilizzo: controlli visivi e funzionali del caricatore, del dispositivi di comando e di sicurezza.
- 3.3.4.** Pianificazione delle operazioni di caricamento: pendenze, accesso, ostacoli sul percorso, tipologia e condizioni del fondo. Operazioni di movimentazione e sollevamento carichi, manovra di agganci rapidi per attrezzi.

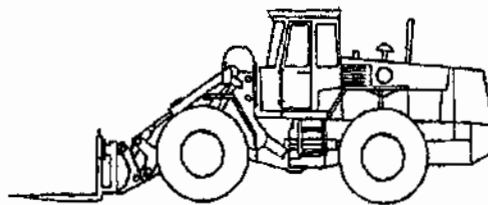

Esempio di caricatore a ruote con bracci a forca

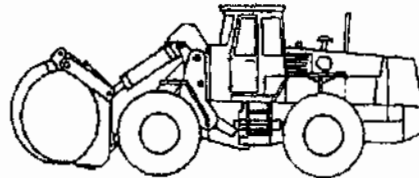

Esempio di caricatore a ruote con pinza

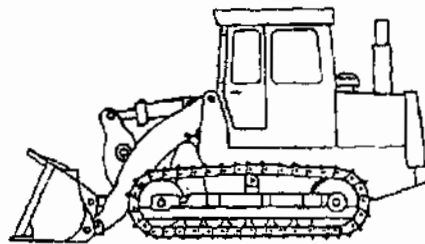

Esempio di caricatore a cingoli

**3.3.5.** Esercitazioni di pratiche operative: tecniche di manovra e gestione delle situazioni di pericolo.

**3.3.5.1.** Trasferimento stradale. Le esercitazioni devono prevedere:

- a) predisposizione del mezzo e posizionamento organi di lavoro;
- b) guida con attrezzature.

**3.3.5.2.** Uso del caricatore in campo. Le esercitazioni devono prevedere:

- a) manovra di caricamento;
- b) movimentazione carichi pesanti;
- c) use con forche o pinta.

**3.3.6.** Messa a riposo e trasporto del caricatore: parcheggio e rimessaggio (ricovero) in area idonea, precauzioni contro l'utilizzo non autorizzato.

#### **3.4. Modulo pratico per terne (6 ore)**

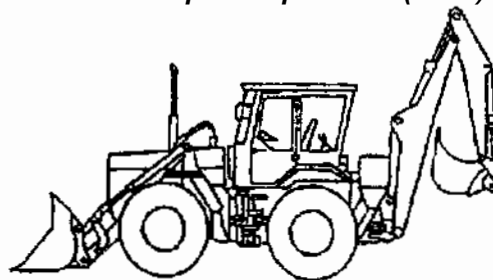

Esempio di terna a ruote

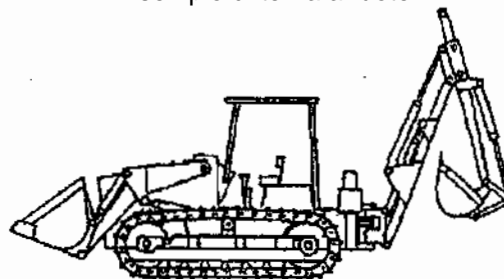

Esempio di terna a cingoli

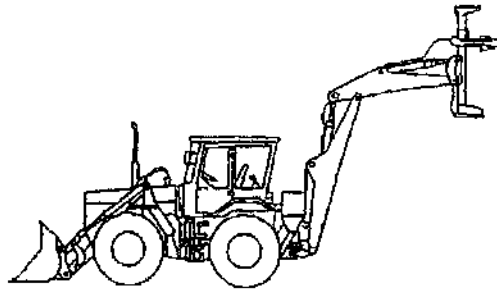

Esempio di terna con attrezzatura per la pose di pali

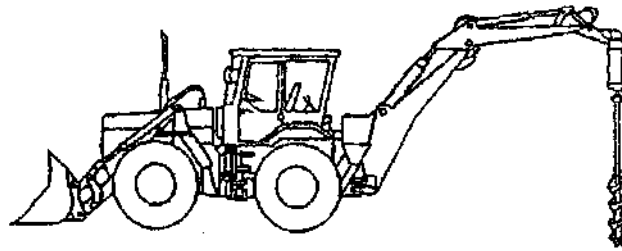

Esempio di terna con trivella

- 3.4.1.** Individuazione dei componenti strutturali: struttura portante, organi di trasmissione, organi di propulsione, organi di direzione e frenatura, dispositivi di accoppiamento e azionamento delle macchine operatrici.
- 3.4.2.** Individuazione dei dispositivi di comando e di sicurezza: identificazione dei dispositivi di comando e loro funzionamento, identificazione dei dispositivi di sicurezza e loro funzione.
- 3.4.3.** Controlli pre-utilizzo: controlli visivi e funzionali della terna, dei dispositivi di comando e di sicurezza.
- 3.4.4.** Pianificazione delle operazioni di scavo e caricamento: pendenze, accesso, ostacoli sul percorso e condizioni del terreno, sbancamento, livellamento, scavo. Operazioni di movimentazione carichi, manovra di agganci rapidi per attrezzi.
- 3.4.5.** Esercitazioni di pratiche operative: tecniche di manovra e gestione delle situazioni di pericolo.
- 3.4.5.1.** Guide della terna su strada. Le esercitazioni devono prevedere:
- predisposizione del mezzo e posizionamento organi di lavoro;
  - guida con attrezzature.
- 3.4.5.2.** Uso della terna. Le esercitazioni devono prevedere:
- esecuzione di manovre di scavo e riempimento;
  - accoppiamento attrezzature in piano e non;
  - manovre di livellamento;
  - operazioni di movimentazione carichi di precisione;
  - aggancio di attrezzature speciali (martello demolitore, pinza idraulica, trivella, ecc.) e loro impiego;
  - manovre di caricamento.
- 3.4.6.** Messa a riposo e trasporto della terna: parcheggio e rimessaggio (ricovero) in area idonea, precauzioni contro l'utilizzo non autorizzato.

### **3.5. Modulo pratico per autoribaltabili a cingoli (6 ore)**

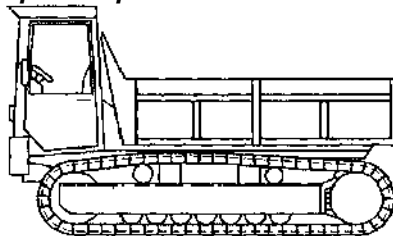

Esempio di autoribaltabile a cingoli

- 3.5.1.** Individuazione dei componenti strutturali: struttura portante, organi di trasmissione, organi di propulsione, organi di direzione e frenatura, dispositivi di accoppiamento.
- 3.5.2.** Individuazione dei dispositivi di comando e di sicurezza: identificazione dei dispositivi di comando e loro funzionamento, identificazione dei dispositivi di sicurezza e loro funzione.
- 3.5.3.** Controlli pre-utilizzo: controlli visivi e funzionali dell'autoribaltabile, dei dispositivi di comando e di sicurezza.
- 3.5.4.** Pianificazione delle operazioni di caricamento, scaricamento e spargimento materiali: pendenze, accesso, ostacoli sul percorso, tipologia e condizioni del fondo.



**3.5.5.** Esercitazioni di pratiche operative: tecniche di manovra e gestione delle situazioni di pericolo.

**3.5.5.1.** Trasferimento stradale. Le esercitazioni devono prevedere:

- a) predisposizione del mezzo e posizionamento organi di lavoro;
- b) guida a pieno carico

**3.5.5.2.** Uso dell'autoribaltabile in campo. Le esercitazioni devono prevedere:

- a) manovre di scaricamento;
- b) manovre di spargimento.

**3.5.6.** Messa a riposo dell'autoribaltabile: parcheggio e rimessaggio (ricovero) in area idonea, precauzioni contro l'utilizzo non autorizzato.

### **3.6. Modulo pratico per escavatori idraulici, caricatori frontali e terne (12 ore)**

**3.6.1.** Individuazione dei componenti strutturali: struttura portante, organi di trasmissione, organi di propulsione, organi di direzione e frenatura, dispositivi di accoppiamento e azionamento delle macchine operatrici.

**3.6.2.** Individuazione dei dispositivi di comando e di sicurezza: identificazione dei dispositivi di comando e loro funzionamento, identificazione dei dispositivi di sicurezza e loro funzione, conoscenza dei pattern di comando.

**3.6.3.** Controlli pre-utilizzo: controlli visivi e funzionali delle macchine, dei dispositivi di comando e di sicurezza.

**3.6.4.** Pianificazione delle operazioni di campo, scavo e caricamento: pendenze, accesso, ostacoli sul percorso, tipologia e condizioni del fondo e del terreno, sbancamento, livellamento, scavo, scavo offset, spostamento in pendenza a vuoto ed a carico nominale. Operazioni di movimentazione e sollevamento carichi, manovra di agganci rapidi per attrezzi.

**3.6.5.** Esercitazioni di pratiche operative: tecniche di manovra e gestione delle situazioni di pericolo.

**3.6.5.1** Guida degli escavatori idraulici, dei caricatori frontali e delle terne su strada. Le esercitazioni devono prevedere:

- a) predisposizione del mezzo e posizionamento organi di lavoro;
- b) guida con attrezzature.

**3.6.5.2** Uso di escavatori idraulici, dei caricatori frontali e delle terne. Le esercitazioni devono prevedere:

- a) esecuzione di manovre di scavo e riempimento;
- b) accoppiamento attrezzature in piano e non;
- c) manovre di livellamento;
- d) operazioni di movimentazione carichi pesanti e di precisione;
- e) use con forche o pinza;
- f) aggancio di attrezzature speciali (martello demolitore, pinza idraulica, trivella, ecc.) e loro impiego;
- g) manovre di caricamento.

**3.6.6.** Messa a riposo e trasporto degli escavatori idraulici, dei caricatori frontali e delle terne: parcheggio e rimessaggio (ricovero) in area idonea, precauzioni contro l'utilizzo non autorizzato. Salita sul carrellone di trasporto. Individuazione dei punti di aggancio per il sollevamento.

## **4. Valutazione**

**4.1.** Al termine dei due moduli teorici (al di fuori dei tempi previsti per i moduli teorici) si svolgerà una prova intermedia di verifica consistente in un questionario a risposta multipla. Il superamento della prova, che si intende superata con almeno il 70% delle risposte esatte, consentirà il passaggio ai moduli pratici specifici. Il mancato superamento della prova comporta la ripetizione dei due moduli.

**4.2.** Al termine del modulo pratico (al di fuori dei tempi previsti per il modulo pratico) avrà luogo una prova pratica di verifica finale, consistente nell'esecuzione:

- a) di almeno 2 delle prove di cui ai punti: [3.1.5.2](#) per gli escavatori idraulici; [3.2.5.2](#) per gli escavatori a fune; [3.3.5.2](#) per i caricatori frontali; [3.4.5.2](#) per le terne; [3.5.5.2](#) per gli autoribaltabili;
- b) di almeno 3 delle prove di cui al [punto 3.6.5.2](#), per gli escavatori idraulici, i caricatori frontali e le terne.

**4.3.** Tutte le prove pratiche per ciascuno dei [moduli 3.1](#), [3.2](#), [3.3](#), [3.4](#), [3.5](#) e [3.6](#) devono essere superate.

**4.4.** Il mancato superamento della prova di verifica finale comporta l'obbligo di ripetere il modulo pratico.

**4.5.** L'esito positivo delle prove di verifica intermedia e finale, unitamente a una presenza pari ad almeno il 90% del monte ore, consente il rilascio, al termine del percorso formativo, dell'attestato di abilitazione.

## **ALLEGATO X**

### **Requisiti minimi dei corsi di formazione teorico-pratico per lavoratori addetti alla conduzione di pompe per calcestruzzo (14 ore)**

**1.0.** Fermi restando gli obblighi di formazione ed addestramento specifici previsti dall'[articolo 73, comma 4](#) del D.lgs. n. 81/2008, l'utilizzo di pompe per calcestruzzo con caratteristiche diverse da quelle esplicitamente considerate nel presente allegato, richiede il possesso, da parte dell'operatore, almeno dell'abilitazione di cui al presente allegato.

**Esempio di pompa per calcestruzzo;**

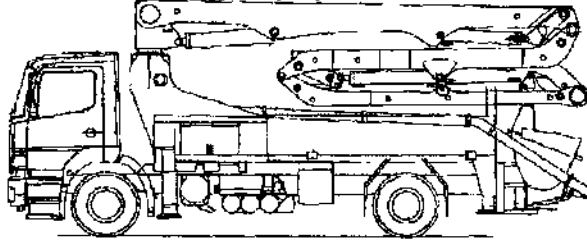

**1. Modulo giuridico - normativo (1 ora)**

1.1. Presentazione del corso. Cenni di normativa generale in materia di igiene e sicurezza del lavoro con particolare riferimento ai lavori relativi ai cantieri temporanei o mobili (D.Lgs. n. 81/2008). Responsabilità dell'operatore.

**2. Modulo tecnico (6 ore)**

1.2. Categorie di pompe: i vari tipi di pompe e descrizione delle caratteristiche generali e specifiche.

1.3. Componenti strutturali: sistemi di stabilizzazione, livellamento, telaio.

1.4. Dispositivi di comando e di sicurezza: individuazione dei dispositivi di comando e loro funzionamento, individuazione dei dispositivi di sicurezza e loro funzione.

1.5. Controlli da effettuare prima dell'utilizzo: controlli visivi e funzionali, dei dispositivi di comando, di segnalazione e di sicurezza previsti dal costruttore nel manuale di istruzioni.

1.6. Modalità di utilizzo in sicurezza e rischi: analisi e valutazione dei rischi ricorrenti nell'utilizzo delle pompe (rischi di elettrocuzione, rischi ambientali, rischi dovuti ad urti e cadute a livello, rischio di schiacciamento, ecc.). Spostamento e traslazione, posizionamento e stabilizzazione, azionamenti e manovre, parcheggio in modo sicuro a fine lavoro.

1.7. Partenza dalla centrale di betonaggio, trasporto su strada, accesso al cantiere: caratteristiche tecniche del mezzo; controlli preliminari alla partenza; modalità di salita sul mezzo; norme di comportamento sulla viabilità ordinaria; norme di comportamento nell'accesso e transito in sicurezza in cantiere; DPI da utilizzare.

1.8. Norme di comportamento per le operazioni preliminari allo scarico: controlli su tubazioni e giunti; piazzamento e stabilizzazione del mezzo mediante stabilizzatori laterali e bolla di livello; sistemazione delle piastre ripartitrici; controllo di idoneità del sito di scarico calcestruzzo; apertura del braccio della pompa.

1.9. Norme di comportamento per lo scarico del calcestruzzo: precauzioni da adottare per il pompaggio in presenza di linee elettriche, pompaggio in prossimità di vie di traffico; movimentazione del braccio della pompa mediante radiocomando; inizio del pompaggio; pompaggio del calcestruzzo.

1.10. Pulizia del mezzo: lavaggio tubazione braccia pompa, lavaggio corpo pompa.

1.11. Manutenzione straordinaria della pompa: verifica delle tubazioni di mandata, del sistema di pompaggio e della tramoggia.

**3. Modulo pratico (7 ore)**

3.1. Individuazione dei componenti strutturali: sistemi di stabilizzazione, livellamento, telaio, sistemi di collegamento.

3.2. Dispositivi di comando e di sicurezza: identificazione dei dispositivi di comando e loro funzionamento, identificazione dei dispositivi di sicurezza e loro funzione.

3.3. Controlli pre-utilizzo: controlli visivi e funzionali della pompa, dei dispositivi di comando, di segnalazione e di sicurezza previsti dal costruttore nel manuale di istruzioni della pompa.

3.4. Controlli preliminari alla partenza: pneumatici, perdite olio, bloccaggio terminale in gomma, bloccaggio stabilizzatori, bloccaggio sezioni del braccio della pompa.

3.5. Pianificazione del percorso: pendenze, accesso, ostacoli sul percorso e in quota, condizioni del terreno.

3.6. Norme di comportamento sulla viabilità ordinaria.

3.7. Controllo idoneità sito di scarico calcestruzzo: constatazione di presenza di terreno cedevole, dell'idoneità della distanza da eventuali scavi, idoneità pendenza terreno.

3.8. Posizionamento e stabilizzazione del mezzo: delimitazione dell'area di lavoro, segnaletica da predisporre su strade pubbliche, piazzamento mediante stabilizzatori laterali e bolla di livello in modalità standard e con appoggio supplementare per terreno di modesta portanza.

3.9. Sistemazione delle piastre ripartitrici.

3.10. Modalità di salita e discesa dal mezzo.

3.11. Esercitazioni di pratiche operative: effettuazione di esercitazioni osservando le procedure operative di sicurezza. Simulazioni di movimentazioni della pompa in quota.

3.12. Controlli preliminari allo scarico/distribuzione del calcestruzzo su tubazioni e giunti.

3.13. Apertura del braccio della pompa mediante radiocomando: precauzioni da adottare.

3.14. Movimentazione del braccio della pompa mediante radiocomando per raggiungere il sito di scarico (simulazione per scarico in parete e pilastro).

3.15. Simulazione scarico/distribuzione calcestruzzo in presenza di linee elettriche, in prossimità di vie di traffico: precauzioni da adottare.

- 3.16.** Inizio della pompata: simulazione metodologia di sblocco dell'intasamento della pompa in fase di partenza.  
**3.17.** Pompaggio del calcestruzzo: precauzioni da adottare.  
**3.18.** Chiusura braccio: precauzioni da adottare.  
**3.19.** Pulizia ordinaria del mezzo al termine dello scarico: lavaggio tubazione braccio pompa, lavaggio corpo pompa, riassetto finale.  
**3.20.** Manutenzione straordinaria della pompa: verifica delle tubazioni di mandata, del sistema di pompaggio e della tramoggia.  
**3.21.** Messa a riposo della pompa a fine lavoro: parcheggio in area idonea, precauzioni contro l'utilizzo non autorizzato.

#### **4. Valutazione.**

- 4.1.** Al termine dei due moduli teorici (al di fuori dei tempi previsti per i moduli teorici) si svolgerà una prova intermedia di verifica consistente in un questionario a risposta multipla. Il superamento della prova, che si intende superata con almeno il 70% delle risposte esatte, consentirà il passaggio al modulo pratico. Il mancato superamento della prova comporta la ripetizione dei due moduli.  
**4.2.** Al termine del modulo pratico (al di fuori dei tempi previsti per il modulo pratico) avrà luogo una prova pratica di verifica finale, consistente nell'esecuzione di almeno 2 delle prove di cui al [punto 3](#) concernente i seguenti argomenti:  
a) spostamento e stabilizzazione della pompa sulla postazione di impiego (Controlli pre-utilizzo - Controlli prima del trasferimento su strada - Pianificazione del percorso - Posizionamento e stabilizzazione del mezzo - Controllo idoneità sito di scarico calcestruzzo - Messa a riposo della pompa a fine lavoro);  
b) effettuazione manovra di: salita, discesa, rotazione, accostamento pompa alla posizione di lavoro;  
c) simulazione di sblocco dell'intasamento della pompa in fase di partenza.  
**4.3.** Tutte le prove pratiche devono essere superate.  
**4.4.** Il mancato superamento della prova di verifica finale comporta l'obbligo di ripetere il modulo pratico.  
**4.5.** L'esito positivo delle prove di verifica intermedia e finale, unitamente a una presenza pari ad almeno il 90% del monte ore, consente il rilascio, al termine del percorso formativo, dell'attestato di abilitazione.

---

## **DECRETO INTERMINISTERIALE 16 febbraio 2012, n. 51**

### **Regolamento recante disposizioni in materia di tutela della salute e della sicurezza degli uffici all'estero ai sensi dell'articolo 3, comma 2, del decreto legislativo 9 aprile 2008, n. 81.**

*Publicato sulla Gazzetta Ufficiale n.105 del 7-5-2012 - Entrata in vigore del provvedimento: 22/05/2012*

IL MINISTRO DEGLI AFFARI ESTERI

di concerto con

IL MINISTRO DEL LAVORO E DELLE POLITICHE SOCIALI

IL MINISTRO DELLA SALUTE

e

IL MINISTRO PER LA PUBBLICA AMMINISTRAZIONE E LA SEMPLIFICAZIONE

Visto l'[articolo 3, comma 2](#), del decreto legislativo 9 aprile 2008, n. 81 e successive modificazioni e integrazioni;  
Visto il decreto del Presidente della Repubblica 5 gennaio 1967, n. 18, recante: «Ordinamento dell'Amministrazione degli affari esteri»;  
Vista la legge 26 febbraio 1987, n. 49;  
Visto il decreto del Presidente della Repubblica 12 aprile 1988, n. 177;  
Vista la legge 7 agosto 1990, n. 241 e successive modifiche ed integrazioni;  
Visto l'articolo 17, commi 3 e 4, della legge 23 agosto 1988, n. 400;  
Sentite le organizzazioni sindacali comparativamente più rappresentative sul piano nazionale in data 21 dicembre 2010;  
Acquisito il parere della Conferenza permanente per i rapporti tra lo Stato, le regioni e le province autonome di Trento e di Bolzano in data 22 settembre 2011;  
Udito il parere del Consiglio di Stato espresso dalla sezione consultiva per gli atti normativi nell'adunanza dell'8 novembre 2011;  
Vista la comunicazione al Presidente del Consiglio dei Ministri in data 19 dicembre 2011, riscontrata con nota n. 8622 del 28 dicembre 2011;

Adotta il seguente regolamento:

#### **Art. 1 - Principi generali**

1. Il presente regolamento detta disposizioni in materia di tutela della salute e della sicurezza applicabili agli uffici

all'estero di cui all'articolo 30 del decreto del Presidente della Repubblica 5 gennaio 1967, n. 18 e relative articolazioni, in applicazione dell'[articolo 3, comma 2](#), del decreto legislativo 9 aprile 2008, n. 81 e successive modificazioni.

2. La disciplina della tutela della salute e della sicurezza negli uffici all'estero si ispira ai principi dettati dalla legislazione nazionale e comunitaria e, in particolare, ai canoni di uniformità della tutela, di prevenzione dei rischi professionali, di protezione, di eliminazione dei fattori di rischio e di incidente, di informazione e di partecipazione del personale.

### **Art. 2 - Definizioni**

Ai fini del presente regolamento si intende:

- a) per «Uffici all'estero» gli uffici di cui all'articolo 30 del decreto del Presidente della Repubblica 5 gennaio 1967, n. 18;
- b) per «Ministero», il Ministero degli affari esteri.

### **Art. 3 - Campo di applicazione**

1. Il presente regolamento si applica agli uffici all'estero, incluse le unità tecniche locali in quanto articolazioni degli stessi.
2. Il presente regolamento si applica agli istituti italiani di cultura se gli stessi sono considerati dagli ordinamenti locali come strutture di pertinenza delle rappresentanze diplomatiche, delle rappresentanze permanenti, o degli uffici consolari, altrimenti trova integrale applicazione la normativa locale, fatta salva l'applicazione dei principi del decreto legislativo 9 aprile 2008, n. 81.
3. Nei luoghi di lavoro di cui al presente articolo le norme in materia di salute e sicurezza sono applicate tenendo conto delle disposizioni a tale scopo previste dagli ordinamenti locali, secondo quanto meglio specificato negli articoli seguenti.
4. Nell'applicazione delle norme in materia di salute e sicurezza si tiene inoltre conto delle disposizioni a tutela della sicurezza del segreto di Stato, del trattamento e custodia di documentazione classificata, nonché delle limitazioni di accesso e delle particolari caratteristiche delle aree protette e riservate.
5. Ai fini dell'applicazione all'estero delle disposizioni in materia di salute e sicurezza sui luoghi di lavoro, è considerato datore di lavoro il capo dell'ufficio.
6. Il datore di lavoro adegua l'organizzazione della sicurezza alla normativa locale eventualmente vigente, alle caratteristiche dell'ufficio e alla realtà geografica e sociale, avvalendosi di personale adeguatamente formato ai sensi del decreto legislativo 9 aprile 2008, n. 81.

### **Art. 4 - Uffici all'estero aventi sede negli Stati dell'Unione Europea**

1. Agli uffici all'estero aventi sede negli Stati dell'Unione Europea si applica la normativa locale, purchè attuativa delle direttive comunitarie in materia di salute e sicurezza sul lavoro.
2. Si ritengono assolti gli obblighi previsti dagli [articoli 17](#) e [18](#) del decreto legislativo 9 aprile 2008, n. 81, a carico del datore di lavoro e del dirigente, ove si sia ottemperato alle disposizioni locali conformi al [comma 1](#) del presente articolo.
3. Resta fermo l'obbligo di nominare il medico competente con le modalità stabilite dall'[articolo 6](#) del presente regolamento.

### **Art. 5 - Uffici all'estero aventi sede negli Stati non facenti parte dell'Unione Europea**

1. Agli uffici all'estero aventi sede in Stati non facenti parte dell'Unione Europea e dotati di una normativa in materia di sicurezza sui luoghi di lavoro, si applica la normativa locale nel rispetto dei principi del decreto legislativo 9 aprile 2008, n. 81.
2. In attuazione di quanto previsto al [comma 1](#) del presente articolo, in capo al titolare dell'ufficio permane comunque l'obbligo:
  - di effettuare la valutazione dei rischi;
  - di assolvere agli obblighi relativi al primo soccorso e alla prevenzione incendi, nel rispetto delle disposizioni tecniche locali vigenti. Fermi restando gli obblighi del periodo che precede, essi si presumono correttamente assolti se le autorità locali competenti abbiano rilasciato le prescritte certificazioni;
  - di nominare il medico competente con le modalità stabilite dall'[articolo 7](#) del presente regolamento;
  - di nominare il responsabile del servizio di prevenzione e protezione con le modalità stabilite dall'[articolo 9](#) del presente regolamento.
3. Agli uffici all'estero aventi sede in Stati non facenti parte dell'Unione Europea e non dotati di una normativa in materia di sicurezza sui luoghi di lavoro si applicano i principi del decreto legislativo 9 aprile 2008, n. 81, tenendo conto delle disposizioni tecniche locali in materia di impiantistica, antisismica, antincendio e di primo soccorso.
4. Nel rispetto di quanto previsto dal [comma 3](#) del presente articolo, in capo al capo dell'ufficio permane comunque l'obbligo:
  - di effettuare la valutazione dei rischi;
  - di assolvere agli obblighi relativi al primo soccorso e alla prevenzione incendi, applicando le eventuali disposizioni tecniche locali. Fermi restando gli obblighi predetti, essi si presumono correttamente assolti se

- le autorità locali competenti abbiano rilasciato le prescritte certificazioni;
- di nominare il medico competente con le modalità stabilite dall'[articolo 7](#) del presente regolamento;
- di nominare il responsabile del servizio di prevenzione e protezione con le modalità stabilite dall'[articolo 9](#) del presente regolamento.

**Art. 6 - Medico competente per gli uffici aventi sede negli Stati dell'Unione Europea**

1. Il capo dell'ufficio all'estero avente sede in uno degli Stati dell'Unione Europea nomina quale medico competente un libero professionista locale, in possesso di titoli e requisiti equivalenti a quelli previsti dal decreto legislativo 9 aprile 2008, n. 81, anche collaboratore di struttura esterna pubblica o privata locale, convenzionata con l'Ufficio all'estero.
2. Avverso i giudizi del medico competente è ammesso ricorso, entro trenta giorni dalla data di comunicazione del giudizio medesimo, all'organo di vigilanza competente per la Sede centrale del Ministero degli affari esteri, che dispone, dopo eventuali ulteriori accertamenti, la conferma, la modifica o la revoca del giudizio stesso. Si applicano le disposizioni in materia di sospensione dei termini del procedimento di cui all'articolo 2, comma 7, della legge 7 agosto 1990, n. 241 e successive modificazioni.

**Art. 7 - Medico competente per gli uffici non aventi sede negli Stati dell'Unione Europea**

1. Il capo dell'ufficio all'estero avente sede in uno Stato non facente parte dell'Unione Europea può nominare quale medico competente un libero professionista locale, in possesso di requisiti equivalenti a quelli previsti dal decreto legislativo 9 aprile 2008, n. 81, che sia in grado di assicurare livelli di prestazioni sanitarie equivalenti a quelle stabilite dal piano sanitario nazionale italiano, anche collaboratore di struttura esterna pubblica o privata locale, convenzionata con l'Ufficio all'estero.
2. La sorveglianza sanitaria di cui all'[articolo 41](#) del decreto legislativo 9 aprile 2008, n. 81, tiene anche conto delle peculiari condizioni climatiche e sanitarie dello Stato in cui è prestato servizio.
3. Avverso i giudizi del medico competente è ammesso ricorso, entro trenta giorni dalla data di comunicazione del giudizio medesimo, all'organo di vigilanza territorialmente competente per la Sede centrale del Ministero che dispone, dopo eventuali ulteriori accertamenti, la conferma, la modifica o la revoca del giudizio stesso. Si applicano le disposizioni in materia di sospensione dei termini del procedimento di cui all'articolo 2, comma 7, della legge 7 agosto 1990, n. 241 e successive modificazioni.

**Art. 8 - Rappresentante dei lavoratori per la sicurezza**

L'individuazione del numero e delle modalità di designazione e di elezione dei rappresentanti dei lavoratori per la sicurezza, di cui agli [articoli 47](#) e seguenti del decreto legislativo 9 aprile 2008, n. 81 e successive modificazioni, è disciplinata in sede di contrattazione collettiva.

**Art. 9 - Responsabile del servizio di prevenzione e protezione dai rischi**

1. La nomina del responsabile del servizio di prevenzione e protezione dai rischi ai sensi dell'[articolo 17](#) del decreto legislativo 9 aprile 2008, n. 81, è obbligo non delegabile del datore di lavoro.
2. Il datore di lavoro nomina quale responsabile del servizio di prevenzione e protezione un dipendente di ruolo in possesso dei requisiti di cui al decreto legislativo 9 aprile 2008, n. 81, ove presente, ovvero un professionista in possesso di adeguate competenze in materia di prevenzione infortuni, con particolare riguardo ai rischi connessi allo svolgimento dell'attività istituzionale delle sedi all'estero.
3. Qualora nel medesimo edificio insistano uffici diversi è data facoltà ai capi dei diversi uffici di raccordarsi al fine di nominare un responsabile comune del servizio di prevenzione e protezione dai rischi.

**Art. 10 - Coordinamento e controllo**

1. La Direzione generale per l'amministrazione, l'informatica e le comunicazioni del Ministero svolge attività di coordinamento, controllo, assistenza e consulenza nell'attuazione delle norme riguardanti la sicurezza e la salute dei lavoratori da parte degli uffici all'estero, anche con poteri di impulso in caso di inerzia. Per gli istituti di cultura italiani provvede analogamente la Direzione generale per la promozione del sistema Paese del Ministero. Per le unità tecniche locali provvede la Direzione generale per la cooperazione allo sviluppo.
2. Per le finalità di cui al precedente [comma 1](#) il Ministero si avvale della consulenza dell'INAIL.

**Art. 11 - Clausola finanziaria**

1. Dall'esecuzione del presente decreto non devono derivare nuovi o maggiori oneri a carico della finanza pubblica.
2. Il Ministero provvede agli adempimenti derivanti dal presente decreto mediante le ordinarie risorse, umane, strumentali ed economiche in dotazione alla stessa, sia a livello centrale che periferico.

**Art. 12 - Abrogazioni**

È abrogato il decreto ministeriale 21 novembre 1997, n. 497.

Il presente decreto, munito del sigillo dello Stato, sarà inserito nella raccolta ufficiale degli atti normativi della Repubblica italiana. È fatto obbligo a chiunque spetti di osservarlo e di farlo osservare.



Roma, 16 febbraio 2012

Il Ministro degli affari esteri - Terzi di Sant'Agata

Il Ministro del lavoro e delle politiche sociali - Fornero

Il Ministro della salute - Balduzzi

Il Ministro per la pubblica amministrazione e la semplificazione - Patroni Griffi

Visto, il Guardasigilli: Severino

Registrato alla Corte dei conti il 18 aprile 2012

---

## CONFERENZA PERMANENTE PER I RAPPORTI TRA LO STATO, LE REGIONI E LE PROVINCE AUTONOME DI TRENTO E DI BOLZANO

*Riunione del 25 luglio 2012*

### **ADEGUAMENTO E LINEE APPLICATIVE DEGLI ACCORDI EX ARTICOLO 34, COMMA 2, E 37, COMMA 2, DEL DECRETO LEGISLATIVO 9 APRILE 2008, N. 81, E SUCCESSIVE MODIFICAZIONI E INTEGRAZIONI**

*Publicato sulla Gazzetta Ufficiale n. 192 del 18 agosto 2012*

Nella Gazzetta Ufficiale n. 8 dell'11 gennaio 2012 sono stati pubblicati gli accordi, approvati dalla Conferenza permanente per i rapporti tra Stato, Regioni e Province autonome di Trento e di Bolzano, di seguito Conferenza Stato-Regioni, in data 21 dicembre 2011, in tema di [formazione dei datori di lavoro che intendano svolgere i compiti del Servizio di Prevenzione e Protezione e dei lavoratori, dirigenti e preposti](#), adottati ai sensi, rispettivamente, degli [articoli 34 e 37](#) del decreto legislativo 9 aprile 2008, n. 81, e successive modifiche e integrazioni, anche noto come "testo unico" di salute e sicurezza sul lavoro, di seguito d.lgs. n. 81/2008.

Allo scopo di fornire alle aziende e agli organi di vigilanza prime indicazioni in ordine ai contenuti degli accordi in parola, d'intesa con il coordinamento tecnico interregionale assessorati sanità e con il coordinamento tecnico interregionale assessorati formazione, si espone quanto segue.

#### ***Efficacia degli accordi***

L'[articolo 34, comma 2](#), del "testo unico" di salute e sicurezza sul lavoro prevede che il datore di lavoro che intenda svolgere personalmente i compiti del servizio di prevenzione e protezione, nei casi in cui ciò è consentito (individuati dall'[allegato II](#) del d.lgs. n. 81/2008), debba frequentare corsi di formazione di durata minima di 16 ore e massima di 48 ore, adeguati alla natura dei rischi presenti sul luogo di lavoro e relativi alle attività lavorative, nel rispetto dei contenuti e della articolazioni definiti mediante accordo in sede di Conferenza Stato-Regioni. Il successivo [comma 3 dell'articolo 34](#), citato, dispone altresì che il datore di lavoro che intenda svolgere i compiti del servizio di prevenzione e protezione debba frequentare corsi di aggiornamento, anch'essi individuati nell'accordo in Conferenza Stato-Regioni di cui al [comma 2 dell'articolo 34](#). L'[articolo 37, comma 2](#), del d.lgs. n. 81/2008 dispone invece che la durata, i contenuti minimi e le modalità della formazione e dell'aggiornamento dei lavoratori sono disciplinati con accordo in Conferenza Stato-Regioni.

Pertanto, in relazione ai datori di lavoro e ai lavoratori, in base alle previsioni appena riportate, gli accordi integrano le rispettive disposizioni di legge individuando le caratteristiche essenziali e le modalità di svolgimento delle attività formative i cui principi sono contenuti agli [articoli 34 e 37](#) del "testo unico" di salute e sicurezza sul lavoro.

L'[articolo 21](#) del d.lgs. n. 81/2008 dispone che i componenti dell'impresa familiare di cui all'articolo 230-bis del codice civile, i lavoratori autonomi che compiono imprese e servizi ai sensi dell'art. 2222 del codice civile, i coltivatori diretti del fondo, i soci delle società semplici operanti nel settore agricolo, gli artigiani e i piccoli commercianti, abbiano la facoltà di sottoporsi a formazione. Ne deriva che le previsioni di cui all'accordo ex [articolo 37](#) del "testo unico" di salute e sicurezza sul lavoro - dirette a fornire ai soggetti di cui all'[articolo 21](#) utile parametro di riferimento per la formazione - non hanno nei confronti dei destinatari efficacia obbligatoria. Resta ferma, come espressamente previsto dall'[articolo 21, secondo comma, lettera b\)](#), del d.lgs. n. 81/2008 (ove si legge che sono fatti salvi gli "obblighi previsti da norme speciali"), la obbligatorietà di altra formazione rispetto a quelle oggetto di regolamentazione da parte dell'accordo ex [articolo 37](#) del "testo unico", nei soli casi in cui essa sia imposta ai sensi di altre disposizioni di legge, da considerarsi speciali rispetto alla previsione generale di cui all'[articolo 21, comma 2](#), citata, e che, si ripete, attribuisce ai soggetti in parola la facoltà e non anche l'obbligo di sottoporsi a formazione. A titolo meramente esemplificativo e senza che la indicazione che segue esaurisca il novero delle situazioni alle quali la norma appena



citata si riferisce, si ricorda che il [decreto del Presidente della Repubblica 14 settembre 2011, n. 177](#), relativo alla regolamentazione dei lavori nei c.d. "ambienti confinati", prevede, all'[articolo 2, comma 1, lettera b\)](#), l'*"integrale e vincolante applicazione anche del [comma 2 dell'articolo 21](#), del decreto legislativo 9 aprile 2008, n. 81, nel caso di imprese familiari e lavoratori autonomi"*. Di conseguenza, nel campo di applicazione del [d.P.R. n. 177/2011](#) la formazione dei lavoratori familiari e dei lavoratori autonomi che compiono opere e servizi è obbligatoria e non facoltativa.

Analoghe conclusioni valgono nei riguardi della formazione dei dirigenti e dei preposti, i quali - come previsto dall'[articolo 37, comma 7](#), del d.lgs. n. 81/2008 - devono ricevere una formazione "adeguata e specifica" rispetto all'importante ruolo rivestito in azienda (e delineato sin dalle "definizioni" contenute all'[articolo 2](#) del "testo unico" di salute e sicurezza sul lavoro), con obblighi di ampia portata, individuati, rispettivamente, agli [articoli 18 e 19](#) del "testo unico" di salute e sicurezza sul lavoro. Rispetto ai dirigenti e ai preposti, come rimarcato alla "Premessa" dell'accordo ex [articolo 37](#) del d.lgs. n. 81/2008, la applicazione dei contenuti dell'accordo è facoltativa costituendo, tuttavia, principio di prova in ordine al rispetto delle previsioni, citate, la circostanza che la formazione dei dirigenti e dei preposti sia stata progettata e realizzata in modo coerente rispetto alle previsioni dell'accordo ex [articolo 37](#) del d.lgs. n. 81/2008. Resta inteso che il datore di lavoro potrà ottemperare all'obbligo di garantire una "adeguata e specifica" (in questi termini l'[articolo 37, comma 7](#), del "testo unico") formazione dei dirigenti e dei preposti anche per mezzo di attività formativa progettata e/o realizzata in modo conforme rispetto ai precetti di cui all'accordo ex [articolo 37](#) del "testo unico" di salute e sicurezza sul lavoro non potendosi, in tale ipotesi, avvalere della presunzione (ovviamente semplice) del rispetto delle disposizioni di legge per mezzo di corsi conformi a quelli descritti nell'accordo stesso.

Il terzo periodo della "Premessa" dell'accordo ex [articolo 37](#) del d.lgs. n. 81/2008 puntualizza che la formazione in parola: *"è distinta da quella prevista dai Titoli successivi al I del D.Lgs. n. 81/08 o da altre norme, relative a mansioni o attrezzature particolari"*. In tal modo si esprime un principio, di ordine generale, in forza del quale la formazione regolamentata esaurisce l'obbligo formativo a carico del datore di lavoro, a meno che il medesimo non sia tenuto - in base a una normativa differente rispetto a quella di cui all'[articolo 37](#) del "testo unico" di salute e sicurezza sul lavoro - a corsi regolamentati da disposizioni aventi le caratteristiche delle norme speciali (sempre rispetto a quelle di cui all'[articolo 37](#), citato), contenute nei Titoli del d.lgs. n. 81/2008 successivi al Titolo I o in altre norme di legge, e che oltre a prevedere una formazione integrativa in merito a rischi specifici individuino in modo dettagliato percorsi formativi con molteplici contenuti, diretti a esigenze ben definite e particolari di tutela, che richiedono corsi ad hoc. Sono da considerare norme speciali, nel senso appena citato, sempre senza che l'elencazione che segue possa dirsi esaustiva in ordine al novero delle norme speciali in materia di formazione: la formazione individuata, ai sensi dell'[articolo 73, comma 5](#), del "testo unico", in ordine a determinate attrezzature di lavoro, in base all'[accordo in Conferenza Stato-Regioni approvato in data 22 febbraio 2012](#) e la formazione di cui all'[articolo 136, comma 6](#), e [allegato XXI](#) del d.lgs. n. 81/2008 (formazione montatori ponteggi). Si reputa che sia espressamente da considerare come speciale, e quindi oggetto di formazione "aggiuntiva" rispetto a quella di cui all'accordo ex [art. 37](#) del "testo unico", la formazione di cui all'[articolo 258](#) del "testo unico", in relazione ai lavoratori esposti o potenzialmente esposti a polveri di amianto.

Viceversa, non si ritiene che costituiscano norme speciali, nel senso appena indicato, disposizioni quali, sempre solo a titolo esemplificativo, quelle di cui all'[articolo 169, comma 1, lettera b\)](#), in materia di movimentazione manuale dei carichi, o di cui all'[articolo 177, comma 1, lettera b\)](#), in materia di attrezzature munite di videoterminali, nelle quali si parli, come negli esempi citati, di "formazione adeguata" o si usino formule simili, senza che la normativa individui in modo puntuale e peculiare le caratteristiche (in termini di durata, contenuti ect.) dei corsi stessi. In simili situazioni, la formazione relativi ai rischi di specifico riferimento (negli esempi appena riportati, i rischi relativi alla movimentazione manuale dei carichi e quelli derivanti dall'uso di attrezzature munite di videoterminali) va effettuata in applicazione delle disposizioni di cui all'accordo ex [articolo 37](#) del d.lgs. n. 81/2008, nella parte denominata "Formazione specifica".

Al fine di evitare la ripetizione di percorsi formativi tali - per numero di ore, contenuti e argomenti, oltre che per modalità di aggiornamento - da essere equivalenti o superiori a quelli oggetto di regolamentazione da parte degli accordi del 21 dicembre, si ritiene che la dimostrazione dell'avvenuta effettuazione di attività formativa (sia realizzata precedentemente alla pubblicazione degli accordi che svolta in vigenza dei medesimi) coerente con le disposizioni di specifico riferimento costituisca credito formativo ai fini di cui agli accordi citati. Quali esempi, si considerino le ipotesi della formazione prevista dal decreto del Ministero della salute del 16 marzo 1998 (applicativo della c.d. "direttiva Seveso") e quella di cui al decreto del Ministero delle infrastrutture e dei trasporti 16 ottobre 2009, relativamente alla formazione dei conducenti di alcuni veicoli stradali adibiti al trasporto di merci o passeggeri.

Resta inteso che la formazione in parola non comprende comunque l'addestramento, a maggior ragione ove esso sia necessario in relazione a specifiche fattispecie di rischio individuate nei Titoli diversi dal Titolo I del d.lgs. n. 81/2008, come accade, ad esempio, in relazione alle disposizioni di cui all'[articolo 77, comma 5](#), del "testo unico" di salute e sicurezza sul lavoro in ordine ai Dispositivi di Protezione Individuale di terza categoria, ai sensi del [d.lgs. n. 475/1992](#).

In ogni caso, occorre rimarcare come restino ferme le previsioni di ordine generale di cui all'[articolo 37, commi 4 e 6](#), del d.lgs. n. 81/2008 relative, rispettivamente, alla individuazione dei momenti nei quali è sempre necessario che venga svolta l'attività di formazione e alla necessità che essa venga ripetuta in caso di insorgenza di nuovi rischi. I principi di tali disposizioni vengono, infatti, richiamati al [punto 4 dell'accordo ex articolo 37, comma 2](#), del "testo unico" unitamente alla necessità che la formazione sia comunque progettata e realizzata tenendo conto delle risultanze

della valutazione dei rischi, con la conseguenza che: *“il percorso formativo e i relativi argomenti possono essere ampliati in base alla natura e all'entità dei rischi presenti in azienda, aumentando di conseguenza il numero di ore necessario”*. Pertanto, in linea di massima la formazione da erogare al lavoratore e, per quanto facoltativa nell'articolazione, ai dirigenti e ai preposti, viene individuata avendo riguardo al “percorso” delineato dall'accordo ex [articolo 37](#) del d.lgs. n. 81/2008, che costituisce un percorso minimo e, tuttavia, sufficiente rispetto al dato normativo, salvo che esso non debba essere integrato tenendo conto di quanto emerso dalla valutazione dei rischi o nei casi previsti dalla legge (si pensi all'introduzione di nuove procedure di lavoro o nuove attrezzature).

L'accordo ex [articolo 37](#) del “testo unico” di salute e sicurezza sul lavoro espone, al punto 4, nella parte denominata “[Condizioni particolari](#)”, il principio per il quale: *“I lavoratori di aziende, a prescindere dal settore di appartenenza, che non svolgano mansioni che comportino la loro presenza, anche saltuaria, nei reparti produttivi, possono frequentare i corsi individuati per il rischio basso”*. In tal modo viene esplicitato il principio generale in forza del quale la “classificazione” dei lavoratori, nei soli casi in cui esistano in azienda soggetti non esposti a medesime condizioni di rischio, può essere fatta anche tenendo conto delle attività concretamente svolte dai soggetti medesimi, avendo a riferimento quanto nella valutazione dei rischi; ad esempio, i lavoratori di una azienda metallurgica che non frequentino reparti produttivi o i lavoratori che svolgano semplice attività d'ufficio saranno considerati come lavoratori che svolgano una attività a rischio “basso” e non lavoratori (come gli operai addetti alle attività dei reparti produttivi) che svolgano una attività che richiederebbe i corsi di formazione per il rischio “alto” o “medio”. Analogamente, ove la valutazione dei rischi di una azienda la cui classificazione ATECO prevede l'avvio dei lavoratori a corsi a rischio “basso” evidenzi l'esistenza di rischi particolari, tale circostanza determina la necessità di programmare e realizzare corsi adeguati alle effettive condizioni di rischio (quindi, di contenuto corrispondente al rischio “medio” o “alto”).

In relazione alla formazione dei lavoratori avviati con contratto di somministrazione di lavoro, l'accordo ex [articolo 37](#) del d.lgs. n. 81/2008, nella [nota al punto 8](#) facendo espressamente salva la ripartizione legale degli obblighi di sicurezza, ribadisce che i somministratori e gli utilizzatori hanno facoltà di regolamentare in via contrattuale le modalità di adempimento degli obblighi di legge specificando, in particolare, che essi possono *“concordare che la formazione generale sia a carico del somministratore e quella specifica di settore a carico dell'utilizzatore”*.

L'accordo ex [articolo 34](#) del d.lgs. n. 81/2008 dispone con molta chiarezza che: *“il corso oggetto del presente accordo non comprende la formazione necessaria per svolgere i compiti relativi all'attuazione delle misure di prevenzione incendi e lotta antincendio, e di primo soccorso e, comunque, di gestione dell'emergenza”*, ai quali, quindi, si applicano differenti previsioni (contenute, rispettivamente, agli [articoli 37, comma 9, 45, comma 2, e 46, comma 3, lettera b\)](#), e [comma 4](#) del “testo unico” di salute e sicurezza sul lavoro.

Quanto agli accordi in oggetto, si ritiene opportuno puntualizzare che essi si sono perfezionati con l'approvazione in Conferenza Stato-Regioni, avvenuta in data 21 dicembre 2011. Tanto premesso, in considerazione della circostanza che in diversi punti degli accordi in questione si prevedono taluni termini avendo riguardo o alla “pubblicazione” o alla “entrata in vigore” degli accordi medesimi, il Governo, le Regioni e le Province autonome di Trento e di Bolzano convergono che tali termini si debbano in ogni caso identificare sempre nella data dell'11 gennaio 2012, data di pubblicazione degli accordi nella Gazzetta Ufficiale della Repubblica italiana.

### **Collaborazione degli organismi paritetici alla formazione**

Particolare importanza è attribuita dal “testo unico” di salute e sicurezza sul lavoro al ruolo degli organismi paritetici, quale definito dall'[articolo 51](#) del d.lgs. n. 81/2008. Va, tuttavia, chiarito al riguardo che il “testo unico” di salute e sicurezza sul lavoro promuove il ruolo di tali organismi a condizioni precise e, in particolare, a condizione che essi siano costituiti nell'ambito di *“associazioni dei datori di lavoro e dei prestatori di lavoro comparativamente più rappresentative sul piano nazionale”* ([articolo 2, comma 1, lettera ee](#)), d.lgs. n. 81/2008) e che operino nel settore e nel territorio di competenza ([articolo 37, comma 12](#), del “testo unico” di salute e sicurezza sul lavoro). Ne discende che il datore di lavoro che richieda - come prevede l'[articolo 37, comma 12](#), del d.lgs. n. 81/2008 - la “collaborazione” di tali organismi per l'effettuazione delle attività di formazione è tenuto a verificare che i soggetti che propongono la propria opera a sostegno dell'impresa posseggano tali caratteristiche. Il datore di lavoro, nel caso intenda far svolgere la formazione da un ente formativo, potrà dare specifico mandato a questo di inviare, per suo conto, la richiesta di collaborazione all'organismo paritetico.

Con riferimento all'[accordo](#) ex [articolo 34](#) del d.lgs. n. 81/2008, il quale individua i Fondi interprofessionali di settore tra i soggetti legittimati ope legis alla erogazione della formazione, si precisa che nel caso in cui da statuto tali soggetti non si configurino come erogatori diretti, questi, ai fini dell'erogazione dei corsi in questione, dovranno avvalersi di soggetti formatori esterni alle proprie strutture secondo le previsioni riportate in coda al [punto 1 dell'accordo](#) (“Individuazione dei soggetti formatori e sistema di accreditamento”).

Si ritiene utile ribadire quanto già esposto dal Ministero del lavoro e delle politiche sociali nella [circolare n. 20 del 29 luglio 2011](#), vale a dire che la norma in ultimo citata non impone al datore di lavoro di effettuare la formazione necessariamente con gli organismi paritetici quanto, piuttosto, di mettere i medesimi a conoscenza della volontà di svolgere una attività formativa; ciò in modo che essi possano, se del caso, svolgere efficacemente la funzione che il “testo unico” attribuisce loro, attraverso proprie proposte al riguardo. Resta inteso che tale richiesta di collaborazione opera unicamente in relazione agli organismi paritetici che abbiano i requisiti di legge e che, quindi, siano costituiti nell'ambito di organizzazioni sindacali comparativamente più rappresentative sul piano nazionale (in questo senso la definizione di “organismo paritetico” dettata all'[articolo 2, comma 1, lettera ee](#)), del d.lgs. n. 81/2008) e che svolgano la propria attività di “supporto” alle aziende operando sia nel territorio che nel settore di attività del datore

di lavoro (in questo senso l'[articolo 37, comma 12](#), citato). Rispetto a tale previsione, si ritiene che il "territorio" di riferimento possa essere individuato nella Provincia, contesto nel quale usualmente operano gli organismi paritetici. Nei soli casi in cui il sistema di pariteticità non sia articolato a livello provinciale ma sia comunque presente a livello regionale, la collaborazione opererà a tale livello. Qualora, invece, gli organismi paritetici non siano presenti a né a livello provinciale né a livello regionale, il datore di lavoro che intendesse farlo, senza che - in tal caso - si applichi la previsione di cui all'[articolo 37, comma 12](#), del "testo unico", potrà comunque rivolgersi ad un livello superiore a quello regionale.

Relativamente alle aziende con più sedi in differenti contesti territoriali, l'organismo di riferimento può essere individuato avendo riguardo alla sede legale dell'impresa.

Ai fini del possesso dei citati criteri di legge da parte dell'organismo paritetico, attese le frequenti richieste di chiarimento pervenute, si ritiene di individuare quale criterio presuntivo della c.d. "rappresentatività comparata" (sempre solo limitatamente alle finalità di cui alla interpretazione dell'[articolo 37, comma 12](#), del d.lgs. n. 81/2008) applicabile quello di essere costituito nell'ambito di associazioni datoriali o sindacali cui aderiscano organizzazioni datoriali o sindacali - nazionali, territoriali o di settore - firmatarie di un contratto collettivo nazionale di lavoro. Al riguardo, va esclusa la rilevanza della firma per mera adesione, essendo necessario che la firma sia il risultato finale di una partecipazione ufficiale alla contrattazione. Tale criterio non pregiudica la possibilità delle singole organizzazioni datoriali o sindacali di dimostrare le propria rappresentatività secondo altri consolidati principi giurisprudenziali.

Restano ferme le eventuali specifiche disposizioni adottate dalle Regioni o dalle Province autonome in ordine al riconoscimento della rappresentatività degli organismi paritetici. Rimane, altresì, impregiudicata l'applicazione del disposto di cui all'articolo 9 del decreto del Presidente della Repubblica 6 gennaio 1978, n. 58, e successive modifiche e integrazioni.

Resta inteso che - in ossequio al principio della pariteticità - sia le associazioni datoriali sia le associazioni sindacali nel cui ambito sia costituito l'organismo paritetico devono essere in possesso sia del criterio presuntivo appena esposto che di quello territoriale di cui sopra.

Al fine di evitare erronei affidamenti dei datori di lavoro nei riguardi di organismi paritetici che, attraverso pubblicità o propri siti, affermino essere in possesso dei citati requisiti di legge, si ritiene opportuno puntualizzare che il Ministero del lavoro e delle politiche sociali non provvede ad alcun accreditamento rispetto agli organismi paritetici né riconosce ai medesimi o alle organizzazioni datoriali o sindacali nel cui contesto i medesimi organismi siano costituiti alcuna capacità di rappresentanza in base a protocolli o "codici" del Ministero del lavoro e delle politiche sociali, i quali, pertanto, non rilevano ai fini della verifica dei requisiti appena richiamati. Allo stesso modo e per le stesse ragioni non può essere attribuita alcuna valenza, ai fini del possesso dei requisiti di rappresentanza di cui alla legge, all'eventuale inoltro al Ministero del lavoro e delle politiche sociali di documentazione finalizzata al citato "accreditamento".

Inoltre, si ricorda che l'[accordo ex articolo 34](#) precisa che gli organismi paritetici sono soggetti formatori per i datori di lavoro qualora effettuino le "attività formative o di aggiornamento direttamente o avvalendosi di strutture formative di loro diretta emanazione". Tale previsione, applicabile anche alle associazioni dei datori di lavoro e dei lavoratori e agli enti bilaterali, implica che gli organismi paritetici debbano svolgere attività di formazione direttamente o per mezzo di strutture formative proprie o almeno partecipate, senza poter procedere all'utilizzo di strutture esterne se non accreditate ai sensi dell'intesa del 20 marzo 2008 in Conferenza Stato Regioni e pubblicata nella Gazzetta Ufficiale del 23 gennaio 2009. Inoltre, gli organismi paritetici non possono procedere ad alcun "accreditamento" della formazione svolta da altri soggetti, la quale, quindi, non ha alcuna rilevanza relativamente al rispetto delle disposizioni di legge e di quelle di cui agli accordi del 21 dicembre.

Quanto alle modalità di richiesta di collaborazione agli organismi paritetici, la [nota alla "Premessa" dell'accordo ex articolo 37](#), puntualizza che: *"Ove la richiesta riceva riscontro da parte dell'ente bilaterale o dell'organismo paritetico, delle relative indicazioni occorre tener conto nella pianificazione e realizzazione delle attività di formazione, anche ove tale realizzazione non sia affidata agli enti bilaterali o agli organismi paritetici. Ove la richiesta di cui al precedente periodo non riceva riscontro dall'ente bilaterale o dall'organismo paritetico entro quindici giorni dal suo invio, il datore di lavoro procede autonomamente alla pianificazione e realizzazione delle attività di formazione"*. Al riguardo, si puntualizza che la richiesta in parola può essere avanzata anche ad uno solo (ove ve ne siano diversi) di organismi paritetici in possesso dei requisiti sin qui richiamati, in qualunque modo idoneo allo scopo (ad esempio, anche con semplice comunicazione per posta elettronica, purché contenga indicazioni sufficienti a poter permettere all'organismo paritetico di comprendere il tipo di intervento formativo di riferimento e, quindi, mettendolo nelle condizioni di potere supportare il datore di lavoro al riguardo).

Della risposta dell'organismo paritetico il datore di lavoro tiene conto, senza che, tuttavia, ciò significhi che la formazione debba essere svolta necessariamente con l'organismo paritetico, qualora la risposta di quest'ultimo comprenda una proposta di svolgimento presso l'organismo della attività di formazione né che le indicazioni degli organismi paritetici debbano essere obbligatoriamente seguite nella realizzazione dell'attività formativa.

### **Formazione in modalità e-learning**

L'[allegato I](#) agli accordi del 21 dicembre 2011 disciplina la formazione in modalità e-learning, contenendo, innanzitutto, una premessa volta a evidenziare che se la formazione alla sicurezza svolta in aula ha rappresentato tradizionalmente il modello di formazione in grado di garantire il più elevato livello di interattività, l'evoluzione delle



nuove tecnologie, i cambiamenti dei ritmi di vita e della stessa concezione della formazione hanno reso possibile l'affermazione di una modalità peculiare e attuale di formazione a distanza, indicata con il termine e-learning, e della quale viene fornita la seguente definizione: *“modello formativo interattivo e realizzato previa collaborazione interpersonale all'interno di gruppi didattici strutturati (aule virtuali tematiche, seminari tematici) o semistrutturati (forum o chat telematiche), nel quale operi una piattaforma informatica che consente ai discenti di interagire con i tutor e anche tra loro”*.

L'allegato continua evidenziando come la formazione in parola non consista nella *“semplice fruizione di materiali didattici via internet, all'uso della mail tra docente e studente o di un forum online dedicato ad un determinato argomento”* quanto come si tratti di un vero e proprio *“strumento di realizzazione di un percorso di apprendimento dinamico che consente al discente di partecipare alle attività didattico-formative in una comunità virtuale”*. Inoltre, viene specificato che nell'attività e-learning *“va garantito che i discenti abbiano possibilità di accesso alle tecnologie impiegate, familiarità con l'uso del personal computer e buona conoscenza della lingua utilizzata”*.

L'[allegato I](#) agli accordi, più nel dettaglio, pone una serie di condizioni necessarie perché sia legittimo il ricorso all'e-learning specificando che i tutor devono essere in grado di *“garantire la costante raccolta di osservazioni, esigenze e bisogni specifici degli utenti, attraverso un continuo raffronto con utenti, docenti e comitato scientifico”*. Ancora, altre condizioni riguardano:

- sede e strumentazione: la formazione *“può svolgersi presso la sede del soggetto formatore, presso l'azienda o presso il domicilio del partecipante, purché le ore dedicate alla formazione vengano considerate orario di lavoro effettivo. E la formazione va realizzata attraverso una strumentazione idonea a permettere l'utilizzo di tutte le risorse necessarie allo svolgimento del percorso formativo ed il riconoscimento del lavoratore destinatario della formazione”*;
- programma e materiale didattico: devono avere una evidenza formale;
- tutor: si specifica che: *“deve essere garantito un esperto (tutor o docente) a disposizione per la gestione del percorso formativo. Tale soggetto deve essere in possesso di esperienza almeno triennale di docenza o insegnamento o professionale in materia di tutela della salute e sicurezza sul lavoro maturata nei settori pubblici o privati”*; sul punto, si ritiene opportuno evidenziare come la norma appena riportata non configuri una costante presenza del tutor quanto, piuttosto, la sua disponibilità a intervenire, con modalità e tempi predefiniti;
- procedure di valutazione: si puntualizza che: *“devono essere previste prove di autovalutazione, distribuite lungo tutto il percorso. Le prove di valutazione in itinere possono essere effettuate (ove tecnologicamente possibile) in presenza telematica”*, mentre viene statuito che comunque *“la verifica di apprendimento finale va effettuata in presenza”*. Delle prove e della verifica finale deve essere data presenza agli atti dell'azione formativa.
- durata: deve essere indicata la durata del tempo di studio previsto, il quale va ripartito su unità didattiche omogenee. Deve essere possibile memorizzare i tempi di fruizione (ore di collegamento) ovvero dare prova che l'intero percorso sia stato realizzato. La durata della formazione deve essere validata dal tutor e certificata dai sistemi di tracciamento della piattaforma per l'e-learning;
- materiali: il linguaggio deve essere chiaro e adeguato ai destinatari.

Deve essere garantita la possibilità di ripetere parti del percorso formativo secondo gli obiettivi formativi, purché rimanga traccia di tali ripetizioni in modo da tenerne conto in sede di valutazione finale, e di effettuare stampe del materiale utilizzato per le attività formative. L'accesso ai contenuti successivi *“deve avvenire secondo un percorso obbligato (che non consenta di evitare una parte del percorso)”*.

In tal modo vengono, quindi, fissate regole sufficientemente precise dirette a riconoscere la importanza e utilità di una modalità formativa sin qui generalmente vista con “sospetto” (probabilmente in quanto spesso oggetto di abusi) e a favorire prodotti di qualità distinguendoli da quelli inefficaci.

Tuttavia l'“apertura” a questa nuova tipologia di formazione è riferita dagli accordi a parti limitate della formazione, quali:

- [accordo ex articolo 34: modulo normativo e gestionale](#) (1 e 2), non anche, quindi, quello [tecnico](#) e [relazionale](#) (3 e 4), [aggiornamento quinquennale](#) e verifiche sul mantenimento delle competenze acquisite
- [accordo ex articolo 37: formazione generale](#) per i lavoratori (4 ore), tutta la [formazione dei dirigenti](#) (16 ore), la parte individuata ai punti da 1 a 5 della [formazione dei preposti](#) e [i corsi di aggiornamento](#) (punto 9), ai quali si aggiungono progetti formativi sperimentali eventualmente individuati per lavoratori e preposti da Regioni e Province autonome.

In ordine alla parte di formazione che si svolga via e-learning, va evidenziato come le modalità descritte dall'allegato non si riscontrino ove la formazione venga erogata per mezzo della semplice trasmissione di lezioni “frontali” a distanza (le quali, d'altro verso, non possono essere considerate lezioni “ordinarie”), ma richiedano la presenza dei requisiti di interattività della formazione e presenza di soggetti (tutor e/o docenti) in possesso di determinate caratteristiche.

Quanto, infine, alle verifiche di apprendimento, la previsione relativa alla verifica finale “in presenza” deve essere intesa nel senso che non sia possibile la verifica del completamento del percorso in modalità telematica - cosa, invece, espressamente consentita per le verifiche intermedie - ma in presenza fisica, da attuarsi anche per il tramite della videoconferenza.

### **Disciplina transitoria e riconoscimento della formazione pregressa**

Con riferimento alla disciplina transitoria e al riconoscimento della formazione pregressa, si rammenta che, in

applicazione di quanto esposto nel paragrafo dedicato all'efficacia degli accordi, tutti i riferimenti all'entrata in vigore e quelli alla pubblicazione degli accordi vanno riferiti sempre all'11 gennaio 2012, data di pubblicazione degli accordi sulla Gazzetta Ufficiale della Repubblica italiana.

Tanto premesso, gli accordi in commento recano una disciplina transitoria ([punto 11 dell'accordo ex articolo 34](#) del d.lgs. n. 81/2008 e [punto 10 dell'accordo ex articolo 37](#) del "testo unico" di salute e sicurezza sul lavoro) puntuale, allo scopo di prevenire dubbi interpretativi legati alla sovrapposizione tra la normativa precedente e quella introdotta tramite gli accordi in oggetto.

Più nel dettaglio, l'[accordo ex articolo 34](#) del d.lgs. n. 81/2008, al [punto 11](#), prevede espressamente che: *"In fase di prima applicazione, non sono tenuti a frequentare i corsi di formazione (...) i datori di lavoro che abbiano frequentato - entro e non oltre sei mesi dalla entrata in vigore del presente accordo - corsi di formazione formalmente e documentalmente approvati alla data di entrata in vigore del presente accordo, rispettosi delle previsioni di cui all'art. 3 del decreto ministeriale 16 gennaio 1997 per quanto riguarda durata e contenuti"* e il [punto 10](#), secondo capoverso, dell'[accordo ex articolo 37](#) del "testo unico" di salute e sicurezza analogamente specifica che: *"non sono tenuti a frequentare i corsi di formazione (...) i lavoratori, i dirigenti e i preposti che abbiano frequentato - entro e non oltre dodici mesi dalla entrata in vigore del presente accordo - corsi di formazione formalmente e documentalmente approvati alla data di entrata in vigore del presente accordo, rispettosi delle previsioni normative e delle indicazioni previste nei contratti collettivi di lavoro per quanto riguarda durata, contenuti e modalità di svolgimento dei corsi."*

In tal modo si è voluto inserire, limitatamente ad una fase di prima applicazione degli accordi, la possibilità di esonero dalla frequenza dei corsi di formazione secondo le nuove regole, le nuove modalità e le nuove durate, che sono ora legate alle classi di rischio delle attività svolte, e di frequentare ancora, invece, corsi di formazione secondo i vecchi criteri individuati per i datori di lavoro nel decreto ministeriale 16 gennaio 1997 e per i lavoratori nel rispetto delle previsioni normative e delle indicazioni eventualmente contenute nei contratti collettivi di lavoro. Tale esonero è stato comunque subordinato alla condizione che la frequenza di tali corsi con le "vecchie" regole sia svolta per i datori di lavoro entro e non oltre sei mesi dall'11 gennaio 2012 ([punto 11, accordo ex articolo 34](#) del "testo unico" di salute e sicurezza sul lavoro, ove si fa riferimento alla data di "entrata in vigore" dell'accordo) e per i lavoratori, dirigenti e preposti entro e non oltre dodici mesi dall'11 gennaio 2012 ([punto 10, accordo ex articolo 37](#) del d.lgs. n. 81/2008) nonché alla condizione per entrambi che i corsi stessi siano stati già organizzati ed approvati *"formalmente e documentalmente"* prima dell'11 gennaio 2012. L'indicazione relativa alla necessità che i corsi siano stati va intesa nel senso che deve esistere una documentazione (quali, ad esempio, una richiesta di finanziamento o di riconoscimento avanzata per un determinato corso, un bando, un programma puntuale di attività che risulti da un accordo collettivo o, ancora, un verbale di riunione periodica) che dimostri che, alla data dell'11 gennaio 2012, i corsi fossero già stati progettati e pianificati, all'evidente fine di non penalizzare oltremodo coloro che su tale progettazione e pianificazione abbiano investito risorse o che le abbiano condivise con le parti sociali e/o le rappresentanze dei lavoratori per la sicurezza. Tale documentazione non richiede la data certa, restando tuttavia onere di chi intenda avvalersi, nei limitati limiti temporali appena specificati, della facoltà di svolgere corsi secondo le "vecchie" regole, dimostrare con ogni mezzo idoneo che tali corsi erano, alla data dell'11 gennaio 2012, in una fase molto avanzata di pianificazione e realizzazione, alla quale debba seguire solo l'erogazione dei corsi. Al riguardo, appare opportuno invitare gli organi di vigilanza a prestare particolare attenzione nella verifica dei requisiti appena citati, al fine di dissuadere gli operatori da un utilizzo fraudolento delle disposizioni appena illustrate.

La circostanza che la puntuale definizione e la specifica regolamentazione del ruolo e delle attività dei dirigenti e dei preposti siano state introdotte solo dal "testo unico" di salute e sicurezza sul lavoro è alla base della previsione di cui al [primo capoverso del punto 10 dell'accordo ex articolo 37](#) del d.lgs. n. 81/2008, il quale, *"al fine di consentire la piena ed effettiva attuazione degli obblighi di cui al presente accordo"*, dispone - *"unicamente in sede di prima applicazione"* (quindi, con previsione destinata ad esaurire la propria efficacia una volta completato l'arco temporale individuato dall'accordo) - che il datore di lavoro che non abbia già avviato a corsi di formazione coerenti con il ruolo svolto in azienda i dirigenti o i preposti in forza alla propria azienda possa procedere a tale avvio (sempre in relazione a corsi che siano coerenti con i contenuti dell'accordo) in modo che i relativi corsi si concludano entro e non oltre 18 mesi dalla pubblicazione dell'accordo (11 gennaio 2012). La previsione opera in combinato disposto con quanto previsto dal [successivo punto 11](#) e comporta che nel caso in cui il lavoratore che abbia svolto e svolga funzioni di preposto alla data della pubblicazione dell'accordo e che abbia, al contempo, svolto un corso da lavoratore rispettoso delle previsioni previgenti non debba ripetere il corso da lavoratore ma debba svolgere, entro i citati 18 mesi a far data dall'11 gennaio 2012, solo la formazione peculiare e specifica relativa allo svolgimento di tali compiti di preposto. Al riguardo, si evidenzia come il termine di riferimento per il completamento del percorso formativo particolare e aggiuntivo da preposto sia quello appena richiamato (18 mesi) e non, invece, quello di 12 mesi erroneamente indicato al [punto 11, lettera a\), ultimo periodo](#), dell'accordo ex articolo 37 del "testo unico".

Il dirigente che dimostri di aver svolto, alla data di pubblicazione dell'[accordo ex articolo 37](#) del "testo unico", una formazione con i contenuti previsti all'art. 3 del D.M. 16/01/1997 o con i contenuti del Modulo A per ASPP/RSPP, anche se di durata inferiore, non è tenuto a frequentare il corso di formazione di cui al [punto 6](#) dell'accordo in commento. Il termine per il completamento del percorso formativo per dirigenti è di 18 mesi, a meno che le modalità della formazione dei dirigenti non vengano individuate da accordi aziendali, adottati previa consultazione dei rappresentanti dei lavoratori per la sicurezza, nel qual caso - per quanto disposto al [punto 6, secondo periodo](#) - il termine entro il quale programmare e completare l'attività formativa è di 12 mesi a far data dall'11 gennaio 2012, data di pubblicazione degli accordi del 21 dicembre 2011 nella Gazzetta Ufficiale della Repubblica italiana.

La previsione relativa ai 18 mesi per i corsi da dirigente e preposto non riguarda, tuttavia, il personale di nuova assunzione (o quello, già in forza alla azienda, al quale vengano attribuiti compiti di dirigente o preposto successivamente all'11 gennaio 2012 il quale, in ragione della esistenza di un quadro normativo ormai definito in materia di formazione (proprio in ragione della approvazione degli accordi del 21 dicembre), dovrà essere avviato a corsi da dirigente o preposto anteriormente o contestualmente all'assunzione o alla adibizione a compiti di dirigente o preposto. In tal caso occorre avere completato il prescritto percorso formativo prima dell'inizio della attività richiesta in azienda al dirigente o al preposto e solo ove ciò non risulti possibile, per ragioni che spetta al datore di lavoro evidenziare adeguatamente, l'accordo prevede che il percorso formativo debba essere completato entro e non oltre 60 giorni dall'inizio della attività lavorativa.

Gli accordi del 21 dicembre individuano solo per il futuro la disciplina della formazione e non prevedono che i corsi così regolamentati debbano essere svolti dalle aziende che abbiano già pienamente rispettato le previgenti disposizioni in materia. Al fine di esplicitare questo concetto, il [punto 11 dell'accordo ex articolo 37](#) del "testo unico" di salute e sicurezza sul lavoro disciplina il "riconoscimento della formazione progressa" puntualizzando che per lavoratori e preposti già formati alla data dell'11 gennaio 2012 non occorre ripetere la formazione.

Nel caso tale formazione sia stata svolta da più di 5 anni anteriormente alla pubblicazione dell'accordo, l'aggiornamento andrà realizzato secondo le "nuove" regole entro 12 mesi, sempre dall'11 gennaio 2012.

Sia in relazione alla attività formativa progressa svolta da lavoratori o preposti sia in relazione a quella, sempre progressa, svolta dal dirigente, il datore di lavoro deve, comprovare - con idonea documentazione e/o attraverso qualsiasi mezzo idoneo allo scopo - l'avvenuto svolgimento della attività formativa e la coerenza della medesima rispetto alla normativa previgente agli accordi (la quale, quindi, potrà legittimamente far riferimento a durata dei corsi diversa ed inferiore a quella degli accordi del 21 dicembre 2011). Anche in ordine alla verifica di tali elementi appare opportuno invitare gli organi di vigilanza a prestare particolare attenzione, al fine di dissuadere gli operatori da un utilizzo fraudolento delle disposizioni appena illustrate.

Il riconoscimento della formazione già svolta dal datore di lavoro in passato è oggetto del [punto 9 dell'accordo ex articolo 34](#) del "testo unico" di salute e sicurezza sul lavoro il quale specifica che: *"non sono tenuti a frequentare il corso di formazione (...) coloro che dimostrino di aver svolto, alla data di pubblicazione del presente accordo, una formazione con contenuti conformi all'articolo 3 del D.M. 16/01/1997, e gli esonerati dalla frequenza dei corsi ai sensi dell'articolo 95 del decreto legislativo 19 settembre 1994, n. 626"*. Inoltre, di seguito, si evidenzia che non devono frequentare i corsi di cui all'accordo *"i datori di lavoro in possesso dei requisiti per svolgere i compiti del Servizio Prevenzione e Protezione ai sensi dell'articolo 32, commi 2, 3 e 5 del D.Lgs. n. 81/08, che abbiano svolto i corsi (Modulo A e B) secondo quanto previsto dall'accordo sancito il 26 gennaio 2006 in sede di Conferenza permanente per i rapporti tra lo Stato, le Regioni e le Province autonome di Trento e di Bolzano (...). Tale esonero è ammesso nel caso di corrispondenza tra il settore ATECO per cui si è svolta la formazione e quello in cui si esplica l'attività di datore di lavoro. Lo svolgimento di attività formative per classi di rischio più elevate è comprensivo dell'attività formativa per classi di rischio più basse"*.

In ordine alla individuazione del settore di riferimento per i corsi di formazione, si reputa opportuno sottolineare che il dato al quale occorre riferirsi sia quello contenuto nella colonna a destra (relativa all'"Ateco 2007") e identificato, per ciascun settore, con la lettera, comprensiva di vari numeri (i quali sono da intendersi come esemplificativi rispetto alla lettera). Si precisa inoltre che, con riferimento alla [tabella dell'Allegato II](#) agli accordi, per un mero errore materiale, si è omessa la trascrizione del codice 33 della lettera C, relativo alla riparazione, manutenzione e installazione di macchine ed apparecchiature, ricompreso nella categoria di rischio alto.

Le previsioni relative al riconoscimento della formazione progressa richiedono che il datore di lavoro comprovi lo svolgimento di attività formative pregresse con qualsiasi mezzo di prova idoneo a dimostrare la durata, i contenuti e le modalità (ovviamente, comprensive anche delle prove dell'avvenuto svolgimento dei corsi) dei corsi in oggetto. In difetto, le previsioni di riferimento non possono operare, con la conseguenza che i corsi di formazione per lavoratori vanno svolti nel più breve tempo possibile, nel rispetto delle modalità di cui all'[accordo ex articolo 37](#) del d.lgs. n. 81/2008, e quelli da dirigente e preposto nel termine di 18 mesi, citato. Analoga conclusione si impone ove il datore di lavoro non dimostri (in questo senso il [punto 9 dell'accordo ex articolo 34](#) del "testo unico") di aver svolto corsi coerenti con le previgenti disposizioni.

Si intende che per consentire ai lavoratori, preposti, dirigenti e, di conseguenza, anche ai datori di lavoro di poter usufruire dei crediti formativi, copia dell'attestato relativo alla formazione effettuata è opportuno venga rilasciata al lavoratore, al preposto o al dirigente.

Infine, va sottolineato che quanto al [punto 4 dell'accordo ex articolo 37](#) del d.lgs. n. 81/2008 in relazione alle "Condizioni particolari" corrisponde a esigenze di esplicitazione di situazioni caratterizzate da talune peculiarità, senza che le relative indicazioni escludano o limitino l'operatività dei principi generali relativi al riconoscimento della formazione progressa, quali appena riportati. In particolare, il riferimento alla formazione in edilizia, di fonte contrattuale e durata di 16 ore, è volto a specificare che la formazione in parola corrisponde ad un credito formativo permanente per la parte generale dell'accordo (4 ore) e che la restante parte del corso potrà essere riconosciuta come comprensiva della formazione "particolare" di cui all'accordo - come accade sempre - ove il relativo percorso formativo sia di contenuto corrispondente a quelli dell'accordo. Analogo principio viene, quindi, esposto ove i corsi di riferimento siano corsi di formazione professionale presso strutture regionali o provinciali. Al riguardo, l'ultimo capoverso del [punto 4 dell'accordo ex articolo 37](#) del "testo unico" puntualizza, ancora una volta ripetendo un principio di ordine generale (e sopra già rimarcato), che: *"Rimane comunque salvo l'obbligo del datore di lavoro di assicurare*



la formazione specifica secondo le risultanze della valutazione dei rischi". Quanto alle modalità per mezzo delle quali può essere svolta la formazione, la ["Premessa" all'accordo ex articolo 37](#) del d.lgs. n. 81/2008 specifica che la formazione in essa disciplinata può essere svolta sia in aula che nel luogo di lavoro. Di seguito, ai [punti 1 e 2](#), si puntualizza che i docenti devono poter dimostrare di essere in possesso di una esperienza almeno triennale, maturata in relazione all'insegnamento e/o in relazione allo svolgimento di attività professionale nella materia della salute e sicurezza sul lavoro. In tal modo si consente - sempre in attesa della definizione dei requisiti dei formatori da parte della Commissione consultiva ex [articolo 6](#) del "testo unico" di salute e sicurezza sul lavoro - di operare come docente sia a chi abbia avuto modo di svolgere per oltre un triennio attività di formazione nel settore sia a chi abbia lavorato per oltre tre anni in materia di salute e sicurezza sul lavoro (ad esempio, svolgendo attività di Responsabile del Servizio di Prevenzione e Protezione).

In ragione della importanza delle innovazioni legislative introdotte nel periodo successivo al 2008, si propone agli organi di vigilanza di considerare sicuramente soddisfatto il requisito richiesto dall'accordo avendo riguardo allo svolgimento continuativo delle funzioni di insegnamento e/o professionali per almeno tre anni nel quinquennio anteriore alla data di pubblicazione dell'accordo (11 gennaio 2012).

I corsi devono essere organizzati in modo che sia individuato un responsabile dei corsi, che può essere anche il docente, e che non vi partecipino più di 35 persone, le quali sono tenute a frequentare il 90% delle ore di formazione previste. I [corsi di formazione ex articolo 37](#) devono essere strutturati in modo che venga individuato un soggetto organizzatore del corso e che si tenga conto, nella declinazione dei contenuti, delle differenze di genere, di età, di provenienza e lingua e della specifica tipologia contrattuale utilizzata per la prestazione di lavoro. Resta fermo il principio, di cui all'[articolo 37, comma 13](#), del d.lgs. n. 81/2008, per il quale: *"Il contenuto della formazione deve essere facilmente comprensibile per i lavoratori e deve consentire loro di acquisire le conoscenze e competenze necessarie in materia di salute e sicurezza sul lavoro. Ove la formazione riguardi lavoratori immigrati, essa avviene previa verifica della comprensione e conoscenza della lingua veicolare utilizzata nel percorso formativo"*.

### **Aggiornamento della formazione**

Entrambi gli accordi del 21 dicembre prevedono l'aggiornamento della formazione, svolto in un arco temporale quinquennale, a partire dal momento in cui è stato completato il percorso formativo di riferimento.

Al riguardo, l'[accordo ex articolo 37](#) del "testo unico" salvaguarda la necessità di procedere a specifica formazione in caso di insorgenza di nuovi rischi da lavoro disponendo, all'ultimo capoverso del [punto 10](#), quanto segue: *"Nell'aggiornamento non è compresa la formazione relativa al trasferimento o cambiamento di mansioni e all'introduzione di nuove attrezzature di lavoro o di nuove tecnologie, di nuove sostanze e preparati pericolosi. Non è ricompresa, inoltre, la formazione in relazione all'evoluzione dei rischi o all'insorgenza di nuovi rischi"*. La previsione appare una semplice riproposizione del principio, invero pacifico in materia di salute e sicurezza sul lavoro, in forza del quale ogni cambiamento - purché significativo - nella esposizione al rischio dei lavoratori implica una rivisitazione della valutazione dei rischi e, di conseguenza, delle misure di prevenzione, prima tra tutte la formazione, che da tale valutazione necessariamente discendono.

Quanto ai datori di lavoro viene specificato ([punto 7](#) del pertinente accordo) che l'obbligo di aggiornamento riguarda anche chi abbia svolto i corsi di cui all'articolo 3 del decreto ministeriale 16 gennaio 1997 e agli esonerati dalla frequenza dei corsi, ai sensi dell'articolo 95 del d.lgs. n. 626/1994. Unicamente per tale ultima categoria il primo termine dell'aggiornamento è individuato in 24 mesi dalla data di pubblicazione dell'accordo.

L'obbligo di aggiornamento può essere ottemperato in una unica occasione o anche per mezzo di attività che siano distribuite nell'arco temporale di riferimento (il quinquennio) in modo che, complessivamente, corrispondano a quanto richiesto negli accordi (cfr. quanto si legge al [punto 7 dell'accordo ex articolo 34](#), ove viene specificato che: *"l'obbligo di aggiornamento va preferibilmente distribuito nell'arco temporale di riferimento"*).

Al fine di favorire una rapida individuazione, anche nel caso in cui l'aggiornamento sia svolto in diverse occasioni nell'arco del quinquennio, dei termini per l'adempimento, si ritiene che i cinque anni di cui agli accordi decorrano sempre a far data dal giorno della pubblicazione in Gazzetta Ufficiale degli accordi e, quindi, sempre considerando il quinquennio successivo all'11 gennaio 2012. Quindi, la prossima scadenza da considerare, per i soggetti già formati alla data di pubblicazione degli accordi, cadrà sempre l'11 gennaio 2017.

Con riferimento ai soggetti formati successivamente all'11 gennaio 2012, il termine iniziale per il calcolo del quinquennio per l'aggiornamento non può che essere, invece, quello della data dell'effettivo completamento del rispettivo percorso formativo, coerente con i contenuti degli accordi.

In ordine alle modalità per mezzo delle quali si possa ottemperare all'obbligo di aggiornamento, si ritiene che una parte non superiore ad 1/3 del percorso di aggiornamento (pari a 2 ore) possa essere validamente svolta anche per mezzo della partecipazione a convegni o seminari, a condizione che essi trattino delle materie di cui ai [punti 7](#) (accordo ex articolo 34) e [9](#) (accordo ex articolo 37) degli accordi e che prevedano una verifica finale di apprendimento.

In relazione alla restante parte del percorso di aggiornamento, pari a 4 ore, essa dovrà comunque essere svolta nel rispetto delle regole (quali, ad esempio, quelle relative al numero massimo dei partecipanti) di cui agli accordi.

Quanto all'aggiornamento dei preposti, si puntualizza che le 6 ore di aggiornamento quinquennale - che si ritengono comprensive delle 6 ore di aggiornamento quali lavoratori - devono essere svolte avendo riguardo ai particolari compiti svolti in materia di salute e sicurezza sul lavoro. Sempre in ordine alla formazione del preposto, si rammenta quanto al [punto 8 dell'accordo ex articolo 37](#) del d.lgs. n. 81/2008, ove si ribadisce che la *"formazione particolare e*

*aggiuntiva del preposto costituisce credito formativo permanente salvo nei casi in cui sia determinata una modifica del suo rapporto di preposizione nell'ambito della stessa o di altra azienda".* Se ne evince che il credito formativo continua a sussistere fino a quando la posizione del preposto rimane sostanzialmente analoga nell'ambito dell'organizzazione di riferimento, con la conseguenza che il preposto deve solo aggiornare la propria formazione (nella misura appena specificata), mentre tale credito viene meno ove la posizione del preposto sia sostanzialmente mutata nell'ambito dell'organizzazione di riferimento, con la conseguenza che il preposto deve, in tale seconda ipotesi, svolgere la formazione particolare aggiuntiva (perché legata al ruolo svolto in azienda) come preposto. Infine, in caso di nuova attività il [punto 10 dell'accordo ex articolo 34](#) del "testo unico" prevede che il datore di lavoro che intenda svolgere "in proprio" i compiti del servizio di prevenzione e protezione sarà tenuto a completare il percorso formativo di cui all'accordo entro e non oltre novanta giorni dalla data di inizio della propria attività.

### **La formazione del Responsabile del servizio di prevenzione e protezione**

I requisiti per Addetti e Responsabili del Servizio di Prevenzione e Protezione (di seguito indicati come ASPP e RSPP) relativamente alla formazione sono disciplinati, nello specifico, dai [commi 2, 3 e 5 dell'articolo 32](#) del d.lgs. n. 81/2008, mentre per l'aggiornamento il riferimento è il [comma 6](#) dello stesso articolo.

Relativamente all'obbligo di aggiornamento il [comma 6](#) stabilisce che: *"I responsabili e gli addetti dei servizi di prevenzione e protezione sono tenuti a frequentare corsi di aggiornamento secondo gli indirizzi definiti nell'accordo Stato-regioni di cui al [comma 2](#)".* (accordo sancito il 26 gennaio 2006 in sede di Conferenza permanente per i rapporti tra lo Stato, le regioni e le province autonome di Trento e di Bolzano, pubblicato nella Gazzetta Ufficiale n. 37 del 14 febbraio 2006, e successive modificazioni).

L'accordo del 26 gennaio 2006, relativamente all'aggiornamento, oltre a stabilirne la periodicità (quinquennale) precisa che: *"... i corsi di aggiornamento, che potranno essere effettuati anche con modalità di formazione a distanza, dovranno comunque far riferimento ai contenuti dei moduli del rispettivo percorso formativo, con particolare riguardo:*

- a. al settore produttivo di riferimento;*
- b. alle novità normative nel frattempo eventualmente intervenute in materia;*
- c. alle innovazioni nel campo delle misure di prevenzione".*

L'accordo regola anche la durata di detti corsi di aggiornamento fissata, per quanto riguarda i RSPP, in 60 ore per i macrosettori di attività Ateco 3, 4, 5 e 7 ed in 40 ore per i macrosettori di attività Ateco n. 1, 2, 6, 8 e 9 mentre, per quanto riguarda gli ASPP l'aggiornamento prevede una durata di 28 ore per tutti i macrosettori di attività Ateco. Relativamente alla data di decorrenza del quinquennio è intervenuto anche un successivo accordo sancito in Conferenza Stato Regioni il 5 ottobre 2006.

In tale accordo, al punto 2.6, viene precisata la decorrenza per ASPP e RSPP che avevano usufruito dell'esonero dalla frequenza del Modulo B sulla base del riconoscimento di crediti professionali pregressi (Tabella A4 e Tabella A5 allegate all'Accordo del 26 gennaio 2006) come di seguito:

*"Per coloro che possono usufruire dell'esonero dalla frequenza del Modulo B sulla base del riconoscimento di crediti professionali pregressi, l'obbligo di aggiornamento legato all'esonero decorre dal 14/2/2007 e deve essere completato entro il 14/2/2012.*

Ciò premesso, si rileva che molti ASPP e RSPP non sono riusciti a completare l'aggiornamento entro il 14 febbraio 2012 che rappresenta, di fatto, la prima scadenza, in ordine cronologico, dell'obbligo di aggiornamento e riguarda i soli esonerati previsti nell'accordo del 26 gennaio 2006.

Tale situazione si potrà comunque manifestare anche in futuro ogni qualvolta un ASPP o RSPP non dovesse riuscire a completare l'aggiornamento nei 5 anni previsti e si ritiene pertanto necessario fornire alcune prime indicazioni operative finalizzate a disciplinare i casi di mancato assolvimento del predetto obbligo di aggiornamento, da ritenersi valide in attesa della revisione dell'accordo del 26 gennaio 2006, così come previsto al punto 2.7 dello stesso.

Relativamente alla formazione, l'accordo specifica che sia il Modulo A che il Modulo C costituiscono credito formativo permanente.

Relativamente al modulo B, sia nell'accordo che nelle successive linee interpretative, è specificato che: *"Il credito ottenuto con la frequenza al modulo B è valido per cinque anni. Alla scadenza dei cinque anni scatta l'obbligo di aggiornamento".*

Pertanto, si ritiene che l'ASPP o il RSPP che non adempia l'obbligo di aggiornamento nei tempi previsti, perda la propria "operatività". Ciò significa che, pur mantenendo il requisito derivato dalla regolare frequenza ai corsi, egli non è in grado di poter esercitare i propri compiti fintanto che non venga completato l'aggiornamento per il monte ore mancante, riferito al quinquennio appena concluso.

Il completamento dell'aggiornamento consente, pertanto, di riacquisire la fruibilità del credito relativo al modulo B consentendo, contemporaneamente, a ASPP e RSPP di recuperare la propria "operatività".

### **Decorrenza dell'aggiornamento per ASPP e RSPP esonerati ai sensi del comma 5 dell'articolo 32 del d.lgs. n. 81/2008**

In attesa della prevista revisione dell'accordo del 26 gennaio 2006, al fine di non creare disparità di trattamento per situazioni analoghe, si ritiene doveroso analizzare anche i casi in cui il mancato raggiungimento del totale delle ore di aggiornamento riguardi i soggetti esonerati, ai sensi dell'[articolo 32, comma 5](#), del d.lgs. n. 81/2008, dalla frequenza ai corsi di formazione previsti al [comma 2, primo periodo](#), del medesimo articolo.

In considerazione del fatto che anche tali soggetti, in caso di effettivo esercizio della funzione di ASPP o RSPP, sono

obbligati ad effettuare l'aggiornamento quinquennale e che anche per essi, in caso di mancato adempimento di tale obbligo, scatterebbe la perdita della propria "operatività", recuperabile solo con il completamento dell'aggiornamento, si ritiene che - in analogia a quanto previsto nell'accordo sancito in Conferenza Stato-Regioni il 5 ottobre 2006 - per gli esonerati dalla frequenza del modulo B, l'obbligo di aggiornamento, per coloro che usufruiscono dell'esonero ex [articolo 32, comma 5](#), del d.lgs. n. 81/2008, decorre dalla data di entrata in vigore dello stesso e, cioè, a far data dal 15 maggio 2008 dovendo essere completato entro il 15 maggio 2013.

Invece, per coloro che abbiano conseguito una delle lauree indicate nel sopra citato [articolo 32, comma 5](#), del d.lgs. n. 81/2008, successivamente alla data del 15 maggio 2008, si precisa che in tale caso costituisce riferimento, per l'individuazione della decorrenza del quinquennio entro cui terminare l'aggiornamento, la data di conseguimento della laurea.

## MINISTERO DELLA SALUTE

### DECRETO MINISTERIALE 9 luglio 2012

#### **Contenuti e modalità di trasmissione delle informazioni relative ai dati aggregati sanitari e di rischio dei lavoratori, ai sensi dell'articolo 40 del decreto legislativo 81/2008 in materia di tutela della salute e della sicurezza nei luoghi di lavoro.**

*Pubblicato sulla Gazzetta Ufficiale n. 173 del 26 luglio 2012*

IL MINISTRO DELLA SALUTE

di concerto con

IL MINISTRO DEL LAVORO E DELLE POLITICHE SOCIALI

Visto il decreto legislativo 9 aprile 2008, n. 81, e successive modificazioni ed integrazioni, recante: "Attuazione dell'art. 1 della legge 3 agosto 2007, n.123, in materia di tutela della salute e della sicurezza nei luoghi di lavoro";

Visto, in particolare, l'[art. 40](#) del predetto decreto legislativo n. 81 del 2008 il quale prevede:

- al [comma 1](#) che entro il primo trimestre dell'anno successivo all'anno di riferimento il medico competente trasmette, esclusivamente per via telematica, ai servizi competenti per territorio le informazioni, elaborate evidenziando le differenze di genere, relative ai dati aggregati sanitari e di rischio dei lavoratori, sottoposti a sorveglianza sanitaria secondo il modello in [allegato 3B](#);
- al [comma 2](#) che le Regioni e le Province autonome di Trento e di Bolzano trasmettono le informazioni di cui al [comma 1](#), aggregate dalle aziende sanitarie locali, all'ISPESL;
- al [comma 2-bis](#) che con decreto del Ministro del lavoro, della salute e delle politiche sociali, previa intesa in sede di Conferenza permanente per i rapporti tra lo Stato, le Regioni e le Province autonome di Trento e di Bolzano, sono definiti, secondo criteri di semplicità e certezza, i contenuti degli [allegati 3A](#) e [3B](#) e le modalità di trasmissione delle informazioni di cui al [comma 1](#). Gli obblighi di redazione e trasmissione relativi alle informazioni di cui al [comma 1](#) decorrono dalla data di entrata in vigore del decreto di cui al primo periodo;

Vista la legge 13 novembre 2009, n. 172, recante: "Istituzione del Ministero della salute e incremento del numero complessivo dei Sottosegretari di Stato", ed, in particolare, l'art. 1, comma 3, il quale ha trasferito al Ministero della salute, tra l'altro, le funzioni spettanti allo Stato in materia di tutela della salute nei luoghi di lavoro, già attribuite al Ministero del lavoro, della salute e delle politiche sociali ai sensi del decreto-legge 16 maggio 2008, n. 85;

Visto il decreto-legge 31 maggio 2010, n. 78, recante: "Misure urgenti in materia di stabilizzazione finanziaria e di competitività economica", convertito con modificazioni dalla legge 30 luglio 2010, n. 122, ed, in particolare, l'art. 7, comma 1, il quale prevede la soppressione dell'ISPESL e la contestuale attribuzione delle relative funzioni all'INAIL sotto la vigilanza del Ministero del lavoro e delle politiche sociali e del Ministero della salute;

Considerata la necessità di individuare, secondo quanto previsto dal predetto [art. 40, commi 1, 2 e 3](#)<sup>236</sup>, del decreto legislativo n. 81 del 2008, i contenuti degli [allegati 3A](#) e [3B](#) e le modalità di trasmissione dei dati di cui al [comma 1](#) del citato [art. 40](#), nel rispetto dei criteri di semplicità e certezza;

Acquisita l'Intesa tra il Governo, le Regioni e le Province autonome di Trento e di Bolzano sancita dalla Conferenza permanente per i rapporti tra lo Stato, le Regioni e le Province autonome di Trento e di Bolzano nella seduta del 15 marzo 2012 (Rep. Atti n. 64/CSR);

**Decreta:**

#### **Art. 1 - Finalità del decreto**

1. Il presente decreto definisce i nuovi contenuti degli [allegati 3A](#) e [3B](#) e le modalità di trasmissione delle informazioni di cui al [comma 1](#) dell'[art. 40](#) del decreto legislativo 9 aprile 2008 n. 81.

<sup>236</sup> *Commento personale: il comma 3 dell'[art. 40](#) non esiste, il riferimento più corretto sembra essere il [comma 2-bis dell'\[art. 40\]\(#\)](#)*

**Art. 2 -Contenuti della cartella sanitaria e di rischio**

1. I contenuti della cartella sanitaria e di rischio, tenuta sia su supporto cartaceo che informatico, sono specificati nell'[allegato I](#) del presente decreto recante la modifica dell'[Allegato 3A](#) del decreto legislativo 9 aprile 2008 n. 81.
2. I contenuti previsti nell'[allegato I](#) sopra richiamato sono da considerarsi come informazioni minime della cartella sanitaria e di rischio.
3. Il medico competente risponde della raccolta, dell'aggiornamento e della custodia delle informazioni di cui al [periodo che precede](#). Per la mancata fornitura da parte del datore di lavoro delle informazioni di propria esclusiva pertinenza non può essere imputata alcuna responsabilità al medico competente che le abbia richieste.

**Art. 3 - Contenuti e modalità di trasmissione dei dati aggregati e di rischio dei lavoratori**

1. I contenuti delle informazioni da comunicare ai sensi del [comma 1 dell'art. 40](#) del decreto legislativo 9 aprile 2008 n. 81, relative ai dati aggregati sanitari e di rischio dei lavoratori sottoposti a sorveglianza sanitaria, sono specificati nell'[allegato II](#) del presente decreto, recante le modifiche dell'[allegato 3B](#) del richiamato decreto legislativo.
2. La trasmissione dei dati utilizzabili a fini epidemiologici, di cui al [comma che precede](#) deve essere effettuata dal medico competente entro il primo trimestre dell'anno successivo all'anno di riferimento, salvo quanto previsto dal successivo [art. 4](#).
3. La trasmissione dei dati di cui ai [commi 1 e 2](#) che precedono deve essere effettuata unicamente in via telematica.

**Art. 4 - Disposizioni transitorie e entrata in vigore<sup>237</sup>**

1. Entro il primo trimestre dell'anno successivo all'anno di avvenuta costituzione della piattaforma informatica predisposta dall'INAIL, ed entro il primo trimestre di ciascun anno successivo, il medico competente trasmette, esclusivamente per via telematica, utilizzando unicamente la predetta piattaforma, ai servizi competenti per territorio le informazioni dell'anno di riferimento relative ai dati aggregati sanitari e di rischio dei lavoratori, sottoposti a sorveglianza sanitaria, utilizzando a tal fine l'[allegato II](#) del presente decreto.<sup>238</sup>
2. Sentite le associazioni scientifiche del settore, con successivi decreti emanati ai sensi dell'[art. 40, comma 2-bis](#), del decreto legislativo 9 aprile 2008, n. 81, possono essere apportate modifiche relative ai contenuti degli allegati [3A](#) e [3B](#) e alle modalità di trasmissione dei dati.
3. *Eliminato dal decreto del Ministero della Salute e del Ministero del lavoro del 06/08/2013 (G.U. Serie Generale, n. 212 del 10 settembre 2013)*
4. *Eliminato dal decreto del Ministero della Salute e del Ministero del lavoro del 06/08/2013 (G.U. Serie Generale, n. 212 del 10 settembre 2013)*
5. Il presente decreto entra in vigore 30 giorni dopo la pubblicazione in Gazzetta Ufficiale.

Roma, 9 luglio 2012

Il Ministro della salute - Balduzzi

Il Ministro del lavoro e delle politiche sociali - Fornero

**CIRCOLARI**

[Circolare prot. 13313-P del 10/06/2013 - Oggetto: Chiarimenti applicativi D.M. 9 luglio 2012](#)

**ALLEGATO I**  
**([Allegato 3A](#), D.Lgs. n. 81/2008)**  
[Contenuti della cartella sanitaria e di rischio](#)

**ALLEGATO II**  
**([Allegato 3B](#), D.Lgs. n. 81/2008)**  
[Contenuti e modalità di trasmissione delle informazioni relative ai dati aggregati sanitari e di rischio dei lavoratori](#)

---

**CONFERENZA PERMANENTE PER I RAPPORTI TRA LO STATO, LE REGIONI E LE PROVINCE AUTONOME DI TRENTO E DI BOLZANO**

Seduta del 25 luglio 2012

**LINEA GUIDA PER IL SETTORE DELLA MUSICA E DELLE ATTIVITÀ RICREATIVE, AI SENSI DELL'ARTICOLO 198 DEL D.LGS. 81/2008 S.M.I., APPROVATA DALLA**

<sup>237</sup> Articolo così modificato dal decreto del Ministero della Salute e del Ministero del lavoro del 06/08/2013 (G.U. Serie Generale, n. 212 del 10 settembre 2013)

<sup>238</sup> Comma così modificato dall'art. 1, comma 1, lett. a), del decreto 12 luglio 2016 del Ministero della Salute (G.U. Serie Generale, n. 184 del 8/08/2016) entrato in vigore il 9/08/2016;



## COMMISSIONE CONSULTIVA PERMANENTE PER LA SICUREZZA E LA SALUTE SUL LAVORO NELLA SEDUTA DEL 7 MARZO 2012

### Indice

1. D.Lgs. 81/2008 e settori della musica e dell'intrattenimento
2. Introduzione
3. Chi sono i soggetti a rischio?
4. Misura e valutazione del rischio di esposizione a rumore
5. Modalità di limitazione dell'esposizione
6. Informazione e formazione
7. Sorveglianza sanitaria
8. Bibliografia
9. Allegati
10. Credits

Allegato 1: Parere espresso dal Consiglio Superiore di Sanità, nella seduta del 19.1.2011, riguardante il "Rischio rumore nelle discoteche. Iniziative di prevenzione".

Allegato 2: Misura dell'esposizione a rumore nel settore della musica.

Allegato 3: Requisiti e standard acustici di alcuni luoghi di lavoro non industriali

Allegato 4: Principali esami specialistici nell'ambito dell'attività di sorveglianza sanitaria

### 1. D.LGS. 81/2008 E SETTORI DELLA MUSICA E DELL'INTRATTENIMENTO

Il D.Lgs. 81/2008 si applica a tutti i lavoratori, come definiti nell'[art. 2, comma 1, lett. a\)](#), compresi i lavoratori nei settori della musica e dell'intrattenimento. Il D.Lgs. 81/2008, oltre che per quanto previsto nel [Titolo I](#), regola l'esposizione agli agenti fisici di rischio nei luoghi di lavoro nel [Titolo VIII "Agenti Fisici"](#), articolato in un [capo I](#) riguardante le disposizioni generali e quattro capi riguardanti specifici agenti fisici di rischio. In particolare, il [capo II](#) riguarda la protezione dei lavoratori contro i rischi di esposizione al rumore<sup>239</sup> durante il lavoro, senza prevedere nessuna esclusione dal campo di applicazione. Per quanto riguarda i lavoratori della musica e delle attività ricreative è comunque prevista un'apposita linea guida per agevolare l'attuazione degli obblighi previsti dal [capo II](#), rappresentata dal presente documento.

L'[articolo 198](#) del D.Lgs. 81/2008, che ha recepito l'articolo 14 della Direttiva 2003/10/CE, recita infatti: "Su proposta della Commissione permanente per la prevenzione degli infortuni e l'igiene del lavoro di cui all'[articolo 6](#), sentite le parti sociali, entro due anni dalla data di entrata in vigore del presente capo, la Conferenza permanente per i rapporti tra lo Stato, le regioni e le province autonome di Trento e di Bolzano definisce le linee guida per l'applicazione del presente capo nei settori della musica, delle attività ricreative e dei call center<sup>240</sup>".

Occorre poi rilevare che a volte i lavoratori di questi settori operano come lavoratori autonomi, per i quali valgono le disposizioni dell'[art. 21](#) del D.Lgs. 81/08 e, ove applicabili, le disposizioni dell'[art. 26](#).

### 2. INTRODUZIONE

La particolarità dei settori della musica e dell'intrattenimento deriva dal fatto che, spesso, sono o si considerano elementi essenziali dello spettacolo livelli sonori elevati ed effetti speciali rumorosi. Il [Capo II](#) del [Titolo VIII](#) del D.Lgs. 81/2008 stabilisce le prescrizioni minime per la tutela dei lavoratori in relazione ai rischi per la loro salute e sicurezza derivanti dall'esposizione a rumore durante il lavoro o che da essa possono derivare.

Nel [paragrafo 3](#) viene riportato il campo di applicazione delle presenti Linee guida. Nel [paragrafo 4](#) vengono date indicazioni sulle modalità di valutazione del rischio. Le misure di prevenzione e protezione specifiche atte a ridurre i livelli di esposizione al rumore sono illustrate nel [paragrafo 5](#). All'informazione e formazione dei lavoratori e alla sorveglianza sanitaria sono dedicati, rispettivamente, i [paragrafi 6 e 7](#).

Le figure professionali indicate nel [paragrafo 3](#) possono essere esposte in modo ripetuto e più o meno prolungato a livelli sonori superiori ai livelli di azione previsti dall'[art. 189](#) del D.Lgs. 81/08. In particolare, per quanto riguarda la musica, si possono fare le seguenti considerazioni:

- le persone più direttamente esposte al suono della musica sono i musicisti stessi. Ad esempio, tipici livelli di esposizione settimanale per gli orchestrali sono riportati in [Fig. 1](#); livelli di esposizione analoghi si riscontrano anche per i musicisti di altri generi musicali;
- per tutti i musicisti occorre tenere conto del fatto che l'esposizione a rumore solitamente comprende anche le varie fasi di studio e di prova propedeutiche alla rappresentazione al pubblico;
- anche per quanto riguarda le attività che utilizzano impianti per la fonoriproduzione, come ad esempio le discoteche, si possono riscontrare esposizioni del personale addetto superiori ai valori di azione previsti dall'[art. 189](#) del D.Lgs. 81/08;

<sup>239</sup> Nella presente linea guida si utilizza prevalentemente il termine di legge generale di rumore per caratterizzare l'energia sonora a cui sono esposti i lavoratori, invece di utilizzare il termine musica che sarebbe più attinente ma che rimanda a una percezione psico-fisica di piacevolezza per l'ascoltatore

<sup>240</sup> L'[art. 198](#) ha previsto anche apposite linee guida per il settore dei call center, non ricomprese nel testo dell'[art. 14](#) della direttiva 2003/10/CE, che saranno oggetto dei lavori della Commissione consultiva permanente per essere inoltrate alla Conferenza Stato - Regioni per l'approvazione.

- elevati livelli di pressione sonora della musica amplificata in genere sono desiderati e attesi dal pubblico; di conseguenza, esposizioni al rumore, analoghe a quelle dei musicisti, sono state rilevate anche per il personale di servizio quali ed esempio tecnici del suono e delle luci.

Per tutte le attività oggetto delle presenti Linee guida giova ricordare che è in vigore anche il D.P.C.M n. 215 del 16/4/1999, attuativo della Legge quadro sull'inquinamento acustico n. 447/95, che fissa i limiti di esposizione dei frequentatori pari, rispettivamente, a 95 dB(A) di  $L_{Aeq}$  e 102 dB(A) di  $L_{ASmax}$ <sup>241</sup>. Si osservi che questi livelli si riferiscono a un'esposizione occasionale e non si possono applicare a esposizioni professionali.



Figura 1. Livello tipico di esposizione al rumore settimanale per orchestrali di diversi strumenti (Fonte: Linee guida europee [1])

Dal momento che queste Linee guida riguardano tutti gli operatori impegnati nel settore della musica e dell'intrattenimento, e non solo i musicisti, è utile osservare la [Tabella 1 A-B](#), che riporta livelli di rumore di alcune attività legate alla musica reperiti in Letteratura.

**Tabella 1-A. Livelli sonori di alcune attività legate alla musica**

Tipologia di sorgente	Livello di pressione sonora ponderata A
Esercitazione normale al pianoforte a 1 m	60 ÷ 80 dB
Pianoforte fortissimo	92 ÷ 95 dB
Cantante a distanza di 1 m	80 ÷ 100 dB
Musica da camera in una sala di piccole dimensioni	75 ÷ 85 dB
Artista a centro palco concerto live	80 ÷ 100 dB
Batterista	90 ÷ 100 dB
Chitarra elettrica (amplificatore sul palco)	95 ÷ 100 dB
DJ	95 ÷ 105 dB
Personale di servizio sotto palco	100 ÷ 105 dB
Regia audio/video	80 ÷ 95 dB
Camerman e addetto alla movimentazione camera ripresa	80 ÷ 95 dB
Mixer palco /sala	90 ÷ 100 dB
Disco Bar	85 ÷ 95 dB

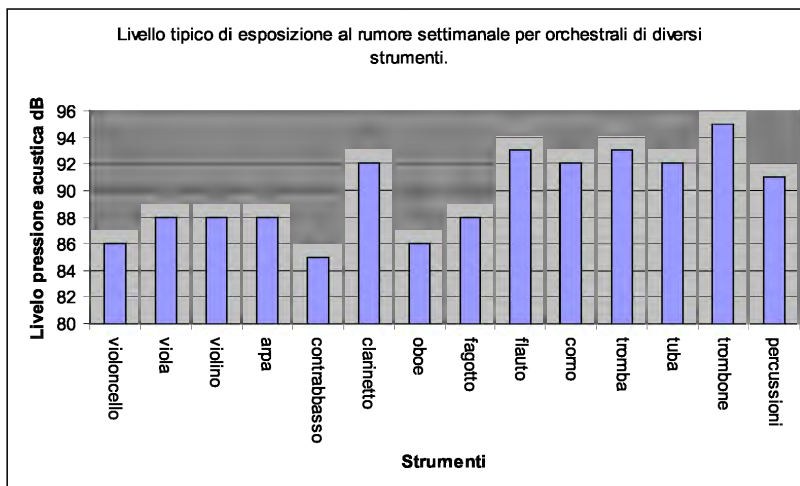
**Tabella 1-B. Livelli sonori specifici per i teatri lirici**

Strumento	Esercitazione individuale	Prove Concerti	Esposizione complessiva	Lezione di Musica(*)
	$L_{eq}$ dB(A)	$L_{eq}$ dB(A)	$L_{eq}$ dB(A)	$L_{eq}$ dB(A)
Violino	90	90	89	84
Viola	90	89	89	83
Violoncello	84	87	87	79
Contrabbasso	81	87	85	75
Arpa	87	91	89	81
Clarinetto	92	91	92	87
Oboe	85	88	86	83
Fagotto	87	90	89	83
Flauto	91	91	93	85
Corno	93	92	92	89
Tromba	93	92	94	91
Trombone	96	96	95	91
Tuba	93	91	92	90
Batteria	93	89	91	89
Direttore d'orchestra		85	83	

<sup>241</sup>  $L_{ASmax}$ : livello di pressione sonora massimo ponderato A con costante di tempo "Slow"



\*a condizione che l'insegnante suoni anche lui il relativo strumento per un quinto della durata della lezione.

### 3. CHI SONO I SOGGETTI A RISCHIO?

Fermo restando l'applicazione più complessiva del D.Lgs. 81/08, la presente Linea guida prevista dall'[art. 198](#) del D.Lgs. 81/2008 riguarda tutte le attività svolte al chiuso o all'aperto, in cui sono presenti lavoratori esposti a rumore in modo non occasionale, dove viene suonata musica dal vivo o registrata (amplificata o meno), tanto durante gli spettacoli quanto in fase di prova, e più in generale tutte le attività ricreative e di intrattenimento.

Indicativamente si può considerare occasionale quella condizione che comporta esposizioni superiori ai valori inferiori di azione ma per meno di 3 settimane l'anno e/o per meno di 12 giornate l'anno.

Con esclusione dei lavoratori esposti occasionalmente, come indicativamente definiti sopra, per quei lavoratori che risultano esposti a musica per tempi parziali della loro giornata lavorativa e/o per periodi parziali della loro attività, queste linee guida si applicano per valutare e controllare il rischio nelle sole fasi in cui si verifica l'esposizione alla musica.

La valutazione del rischio, effettuata secondo le modalità generali previste dall'[art. 190](#), deve quindi in primo luogo individuare quei lavoratori che lavorano esposti in modo diretto o indiretto alla musica.

La [Tabella 2](#) illustra un elenco non esaustivo di attività e di lavoratori potenzialmente esposti a livelli sonori pericolosi per l'udito nei settori della musica e dell'intrattenimento, distinguendo tra attività dal vivo e attività registrate.

La [Tabella 3](#) illustra i dati del censimento 2010 riguardanti i lavoratori addetti dei settori della musica, delle discoteche e dei teatri iscritti alla gestione ENPALS (Ente Nazionale di Previdenza ed Assistenza per i Lavoratori dello Spettacolo).

**Tabella 2. Esempi di attività e lavoratori potenzialmente esposti a rumore nei settori della musica e dell'intrattenimento**

Artisti, personale artistico	Produzione e elaborazione
<ul style="list-style-type: none"> <li>• Musicisti e direttori di orchestre sinfoniche e di altri complessi con o senza supporto amplificato</li> <li>• Coristi</li> <li>• Ballerini</li> <li>• Insegnanti di danza, di musica e di canto</li> <li>• Attori e cabarettisti</li> <li>• Conduttori TV e Radio</li> <li>• Circensi</li> </ul>	<ul style="list-style-type: none"> <li>• Tecnici audio impianti e loro assistenti</li> <li>• Tecnici delle luci</li> <li>• Squadre di tecnici (troupe al seguito)</li> <li>• Personale di gestione e produzione: organizzatori, responsabili di reparto, responsabili di palcoscenico, ecc.</li> <li>• Personale di servizio: addetti al bar, alla cucina, alla cassa, ecc.</li> <li>• Personale per la sicurezza e il soccorso: vigilanza per la sicurezza e gli accessi, prevenzione incendi, infermieri, sicurezza aree con accesso limitato.</li> <li>• Addetti studi di registrazione TV/radio, sale prove/incisione</li> </ul>

Attività ricreative con uso del supporto registrato della musica	
Artisti e Conduttori	Altri soggetti nell'ambito delle attività ricreative e realizzazione apparati
<ul style="list-style-type: none"> <li>• Disk Jockey</li> <li>• Artisti (attori, cantanti, musicisti e ballerini)</li> <li>• Direttori artistici e tecnici</li> <li>• Conduttori</li> </ul>	<ul style="list-style-type: none"> <li>• Personale di servizio</li> <li>• Personale addetto a bar o cucina</li> <li>• Addetti alla sicurezza</li> <li>• Pronto soccorso</li> <li>• Personale tecnico</li> <li>• Costruttori e assemblatori impianti elettroacustici</li> <li>• Tecnici del suono, delle luci o del palcoscenico</li> <li>• Tecnici di effetti speciali</li> <li>• Personale di sala</li> <li>• Produttori, organizzatori, manager</li> </ul>

**Tabella 3 - Descrizione delle mansioni individuate per gli addetti della musica, delle discoteche e del teatro iscritti all'ENPALS nel 2010**

Gruppo professionale	Lavoratori
<b>Musica</b>	
Gruppo canto	7.620
Gruppo attori	1.461
Gruppo conduttori e animatori	2.213
Gruppo registi-sceneggiatori, gruppo produzione cinematografica e audiovisivi	431
Gruppo direttori di scena e di doppiaggio	95
Gruppo direttori e maestri di orchestra	799
Gruppo concertisti e orchestrali	28.119
Gruppo ballo, figurazione e moda	5.537
Gruppo amministratori e gruppo impiegati	2.200
Gruppo tecnici	1.093

<b>Gruppo professionale</b>	<b>Lavoratori</b>
Gruppo operatori e maestranze	1.998
Gruppo scenografi, arredatori, costumisti, truccatori e parrucchieri	628
Gruppo lavoratori autonomi esercenti attività musicali	63
Gruppo operanze	1.249
Gruppo dipendenti da imprese di spettacolo viaggianti...	53
<b>Totale</b>	<b>53.559</b>
<b>Discoteche</b>	
Disc Jockey (DJ)	4.609
Figuranti di sala	9.982
Cubiste	322
Spogliarelliste	161
Tecnici del montaggio e del suono	18
Maschere, custodi, guardarobieri, addetti	65
<b>Totale</b>	<b>15.157</b>
<b>Teatro</b>	
Gruppo canto	549
Gruppo attori	11.081
Gruppo conduttori e animatori	237
Gruppo registi-sceneggiatori	610
Gruppo produzione cinematografica e audiovisivi	366
Gruppo direttori di scena e di doppiaggio	142
Gruppo direttori e maestri di orchestra	47
Gruppo concertisti e orchestrali	2.314
Gruppo ballo, figurazione e moda	1.865
Gruppo amministratori e impiegati	1.745
Gruppo tecnici	2.242
Gruppo operatori e maestranze	2.230
Gruppo scenografi, arredatori e costumisti, truccatori e parrucchieri	455
Gruppo lavoratori autonomi esercenti attività musicali	4
<b>Totale</b>	<b>24.887</b>
<b>Totale generale</b>	<b>93.603</b>

Da questi dati si evince che nel settore della musica, delle discoteche e del teatro risultano impiegati circa centomila addetti, di cui in prima approssimazione almeno la metà possono essere considerati esposti a livelli di rumore significativi (cantanti, musicisti, disc jockey, ...). In realtà il teatro è solo uno dei settori delle attività ricreative, quindi questa è da considerare una stima per difetto della popolazione totale degli esposti. A ulteriore riprova della sottostima di questo dato, si consideri che alcune figure professionali che rientrano nell'interesse di questa Linea Guida non sono comprese nell'elenco ENPALS. Si tratta di lavoratori che sono inquadrati in altre categorie: lavoratori autonomi, artigianato, industria e pubblico impiego quali: personale circense, insegnanti di musica, ecc.

#### **4. MISURA E VALUTAZIONE DEL RISCHIO DI ESPOSIZIONE A RUMORE<sup>242</sup>**

La misura e la valutazione del rischio di esposizione a rumore devono essere eseguiti secondo quanto previsto dall'[art. 190](#) del D.Lgs. 81/2008, che a sua volta rimanda per gli aspetti metrologici e metodologici alla normativa tecnica, nella fattispecie alle Norme UNI EN ISO 9612:2011 e UNI 9432:2011. Nel caso di operatori che utilizzano dispositivi auricolari ricetrasmittenti, la cui esposizione a rumore non è quindi solo di tipo ambientale, ma dipende dall'emissione sonora delle cuffie o auricolari che indossano sull'orecchio o all'interno di esso, può essere necessario ricorrere alle metodologie di misura indicate nelle Norme UNI EN ISO 11904-1:2006 e UNI EN ISO 11904-2:2005. Il datore di lavoro, come previsto dall'[art. 181](#) del D.Lgs. 81/2008, effettua per il tramite di personale qualificato una valutazione del rischio con misurazioni (se si superano gli 80 dB(A) di  $L_{EX}$  e/o 135 dB(C) di  $L_{C,picco}$ ), che sia rappresentativa dell'esposizione a rumore di tutti i lavoratori esposti nelle normali condizioni di lavoro, adottando una strategia che tenga conto di una serie di fattori, tra cui:

- tipologia dell'attività: spettacolo dal vivo o riprodotto;
- tipologia del genere di musica eseguita e articolazione nell'anno delle prove e degli spettacoli;
- tipologia dei luoghi in cui l'attività viene svolta: sede permanente o più luoghi;
- modalità di uso delle apparecchiature ed esposizione ai livelli di pressione: con o senza ausilio di amplificazione.

L'obiettivo della valutazione del rischio è di determinare il livello di esposizione personale a rumore (giornaliero, settimanale, settimanale ricorrente a massimo rischio) di ogni singolo lavoratore, sulla base del quale adottare le strategie di tutela e sicurezza previste dagli [articoli 192](#) (Misure di prevenzione e protezione), [193](#) (Uso dei dispositivi di protezione individuali), [194](#) (Misure per la limitazione dell'esposizione), [195](#) (Informazione e formazione dei lavoratori) e [196](#) (Sorveglianza sanitaria) del D.Lgs. 81/2008.

<sup>242</sup> Il riferimento alle norme tecniche, come quelle richiamate nel presente paragrafo, è diretto a consentire all'interprete l'individuazione della norma più aggiornata al momento. Pertanto, ove esse siano sostituite da successivi aggiornamenti, è ad essi che occorre riferirsi ai fini del presente documento

In [Allegato 2](#) è proposta una modalità di misura semplificata dell'esposizione a rumore nel settore della musica, basata sul livello settimanale ricorrente a massimo rischio come descrittore di esposizione.

Vista l'estrema variabilità dei livelli di esposizione a rumore nel settore della musica, si raccomanda di ricorrere all'[art. 191](#), che consente di attribuire ai lavoratori una esposizione al rumore superiore ai valori superiori di azione ( $L_{EX} > 85 \text{ dB(A)}$  e/o  $L_{Cpicco} > 137 \text{ dB(C)}$ ), limitandosi a determinare il livello di rumore determinato dalle sorgenti sonore ai fini dell'identificazione delle misure di prevenzione e protezione da adottare per la riduzione del rischio. A supporto di quest'ultimo adempimento il D.Lgs. 81/08 rimanda alla Norma UNI/TR 11347:2010.

Si ricorda infine che nella valutazione del rischio va tenuto conto anche di eventuali fattori sinergici di rischio (rumore impulsivo, sostanze ototossiche, vibrazioni, segnali di avvertimento acustico).

## 5. MODALITÀ DI LIMITAZIONE DELL'ESPOSIZIONE

In questo paragrafo sono descritte le strategie atte a limitare l'esposizione a rumore dei lavoratori nei settori della musica e dell'intrattenimento.

In termini generali gli interventi tecnici per ridurre il rischio sono:

- interventi sulla sorgente riducendo, per quanto possibile, il livello sonoro;
- posizionare e orientare le sorgenti in modo da ridurre l'amplificazione del segnale verso aree in cui non è necessario esporre il personale;
- installare, laddove possibile e previsto, un idoneo sistema di controllo delle emissioni nella catena di amplificazione;
- agire con interventi correttivi del fonoisolamento di pareti o partizioni o con schermi a protezione dei lavoratori;
- correggere la risposta acustica degli ambienti per ridurre il fenomeno di amplificazione dei livelli dovuto a riverberazione.

Alla riduzione dell'esposizione al rumore possono contribuire anche le seguenti misure organizzative, protettive e informative:

- limitazione del tempo in cui i lavoratori sono esposti a livelli sonori elevati, anche mediante una rotazione del personale dalle zone più rumorose a quelle più silenziose;
- identificazione con segnaletica idonea delle aree in cui i valori pari a  $85 \text{ dB(A)}$  di  $L_{Aeq}$  e  $137 \text{ dB(C)}$  di  $L_{Cpicco}$  possono essere superati e informare i lavoratori del rischio che deriva dal sostare in quelle aree rapportandolo ad un tempo limite di esposizione;
  - informare e formare i propri lavoratori sui rischi connessi al rumore e sulle misure attuate per eliminare o ridurre tali rischi;
  - fornire idonei dispositivi di protezione individuale dell'udito;
  - informare i prestatori di servizi esterni all'attività o occasionalmente impiegati dell'obbligo di tener conto della salute e della sicurezza dei loro lavoratori, imponendo di attenersi alle misure di protezione previste dalla normativa.

Le diverse modalità per la limitazione dell'esposizione per tutti gli operatori dei settori della musica e dell'intrattenimento sono necessariamente condizionate dalla tipologia di attività, dall'identità professionale e dal livello di rischio. Dall'analisi e corretta interpretazione di questi fattori si potranno desumere, quindi, sistemi coerenti di procedure e controlli la cui applicazione non sia in contrasto con la stessa natura del lavoro svolto.

Più nello specifico, i datori di lavoro ed organizzatori, sono tenuti a:

- assicurare che la propria strategia in materia di salute e sicurezza tuteli i lavoratori dai rischi dovuti al rumore;
- rendere noti i contenuti di questa Linea guida, a scopo informativo, ai lavoratori e ai promotori, per garantire un coinvolgimento a tutti i livelli;
- valutare il rischio rumore, tenendo conto dei regolamenti e delle norme tecniche e dei contenuti delle presenti linee guida, e se necessario effettuare misurazioni;
- ridurre i rischi se necessario con interventi tecnici e organizzativi;
- fornire le opportune informazioni ai lavoratori occasionali o ai nuovi assunti in relazione ai rischi causati dal rumore;
- consultarsi con i rappresentanti dei lavoratori per la sicurezza (RLS) e con il responsabile del servizio di prevenzione e protezione dai rischi (RSPP).

In particolare, per quanto riguarda i lavoratori autonomi, si ricorda l'obbligo di utilizzare attrezzature di lavoro e DPI conformi alle direttive comunitarie, anche dal punto di vista acustico.

Per la determinazione dei livelli di esposizione sonora i datori di lavoro possono adottare la seguente procedura.

- Individuare il rischio valutando l'effettiva distribuzione dei diversi livelli sonori dello spettacolo indicando chiaramente le aree di potenziale danno.
- Per i grandi eventi, eseguire un'analisi per l'identificazione dei livelli di pressione a cui saranno esposti i lavoratori impegnati nel singolo evento di spettacolo in relazione alle tre classi seguenti:
  - 1) aree con livelli superiori a  $L_{Aeq} > 85 \text{ dB(A)}$  e/o  $L_{Cpicco} > 137 \text{ dB(C)}$ ;
  - 2) aree con livelli compresi tra  $85$  e  $80 \text{ dB(A)}$  e senza livelli di picco significativi;
  - 3) aree con livelli inferiori a  $80 \text{ dB(A)}$ .
- Stabilire il livello di esposizione al rumore degli addetti in base giornaliera, o settimanale o settimanale

ricorrente a massimo rischio, correlando quelli impiegati nell'area di maggiore pressione sonora con la registrazione nella cartella sanitaria e di rischio.

- Effettuare una nuova valutazione dei rischi in caso di mutamenti significativi nella natura degli strumenti musicali, dei musicisti, degli amplificatori, del sistema di amplificazione o dello spettacolo.
- Predisporre la rilevazione del livello sonoro dei lavoratori da parte di una persona qualificata<sup>243</sup> durante uno o più eventi rappresentativi secondo le specifiche dell'[Allegato 2](#), oppure, quando disponibili, seguire le procedure standardizzate per la valutazione del rischio previste dall'[art. 29, commi 5 e 6](#), del D.Lgs. 81/2008.
- Si ricorda la possibilità di ricorrere all'[art. 191](#), che consente di attribuire ai lavoratori una esposizione al rumore superiore ai valori superiori di azione ( $L_{EX} > 85$  dB(A) e/o  $L_{Cpicco} > 137$  dB(C)), limitandosi a determinare il livello di rumore determinato dalle sorgenti sonore ai fini dell'identificazione delle misure di prevenzione e protezione da adottare per la riduzione del rischio.
- Informare l'organizzatore dell'evento, prima dell'inizio dello stesso, del livello sonoro tipico del proprio spettacolo.

Per la riduzione dell'esposizione, obbligo inderogabile al superamento dei valori superiori di azione, occorre prendere in considerazione le seguenti azioni:

- Abbassare, per quanto possibile, il livello sonoro dello spettacolo: ad esempio riducendo l'amplificazione del suono sul palco a un livello praticabile, compatibilmente con le esigenze dell'organizzazione.
- Aumentare la distanza tra il personale non artistico e il palco, oppure indirizzare gli altoparlanti in modo da ridurre l'amplificazione del suono nelle aree di lavoro del personale.
- In presenza di file di altoparlanti, come nelle discoteche o ai concerti, ridurre quanto più possibile il livello sonoro degli altoparlanti posizionati vicino ai lavoratori, sistemandoli direttamente al di sopra della pista da ballo ([Fig. 2](#)).
- Installare limitatori del livello sonoro nei sistemi di amplificazione.
- Installare opportune schermature acustiche negli ambienti di servizio quali uffici, cucine, sale di ristoro ed aree amministrative, mediante pareti e porte con caratteristiche acustiche adeguate.
- Installare delle schermature in prossimità di bar, cucina o altre aree di servizio.
- Potenziare il fonoisolamento di porte e finestre degli ambienti di servizio.
- Nei locali chiusi, aumentare la fonoassorbenza delle sale mediante soffitti, pareti e rivestimenti fonoassorbenti.
- I musicisti possono utilizzare, previa adeguata formazione, schermi per proteggersi dal suono prodotto da altri musicisti e per migliorare la percezione del proprio strumento ([Fig. 4](#)).
- Le sale prove per i musicisti dovrebbero essere di dimensioni adeguate e avere caratteristiche acustiche adatte, in particolare relativamente al riverbero ([All. 3](#)).
- Progettare buche orchestrali e palchi da concerto in modo adeguato, così da ridurre l'esposizione sonora per i musicisti senza incidere sulla qualità del suono in sala.
- Chi lavora in un locale pubblico dove si fa musica è esposto al rumore per un periodo più lungo del pubblico che lo frequenta. Perciò, nel suo caso, si applica il valore limite valido per i luoghi di lavoro, ossia 87 dB(A). In un disco bar, una discoteca e simili, il bar non deve trovarsi tra gli altoparlanti perché costringe inevitabilmente frequentatori e baristi ad alzare il volume della voce per farsi sentire. Spesso nella zona circostante il bar si misurano 90 o persino 95 dB(A) e chi vi lavora deve per forza proteggere l'udito.

Nota: Procedendo a lavori di ristrutturazione, si consiglia di consultare personale qualificato per verificare come ottimizzare le caratteristiche acustiche delle sedi e delle sale prove.



Figura 2. Discoteca con soffitto recante diversi altoparlanti in sostituzione di sistemi di amplificazione a terra

I line array sospesi ([Figura 3](#)) sono un esempio di diffusori per locali ampi e gli spazi aperti perché consentono di ripartire in modo uniforme il suono e garantiscono un'ottima qualità acustica. Negli anni passati per ottenere lo stesso effetto acustico era necessario aumentare la potenza acustica alla sorgente. Il risultato che ci si aspetta più di ogni altro, da un sistema di amplificazione, è il conseguimento di un'alta pressione sonora e una copertura uniforme

<sup>243</sup> [L'art. 181, comma 1](#) del D.Lgs. 81/2008 prevede il ricorso a personale qualificato nell'ambito del servizio di prevenzione e protezione in possesso di specifiche conoscenze in materia

dell'area di ascolto. Con i sistemi convenzionali, si è spesso cercato di ottenere questo risultato usando diffusori più potenti o in numero elevato, ma queste soluzioni introducono nuovi, ben noti, problemi al personale che si trova nei pressi delle casse acustiche. I sistemi line-array affrontano queste problematiche in un modo diverso senza la necessità di avere enormi potenze acustiche.

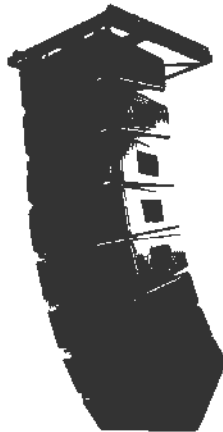

*Figura 3. Immagine raffigurante una "Line Array" Questi sistemi di riproduzione sono costituiti da un certo numero di speciali moduli indipendenti (diffusori), sovrapposti verticalmente ed allineati, che operano come una singola sorgente sonora e che, se vengono rispettate alcune condizioni, sommano le loro emissioni in modo coerente (Fonte: SUVA [2]).*



*Figura 4. Schermo acustico trasparente utilizzato da orchestre e band di grandi dimensioni. I materiali moderni possono essere trasparenti e assorbenti (Fonte: Linee guida europee [1]).*

Quali ulteriori misure per ridurre l'esposizione al rumore verificare se occorre:

- Identificare con segnaletica idonea le aree in cui i valori superiori a 85 dB(A) e/o 137 dB(C) possono essere superati e porre il divieto di accesso agli operatori sprovvisti di adeguati dispositivi di protezione dell'udito.
- Ridurre il livello di esposizione limitando il tempo in cui i lavoratori permangono in aree con livelli sonori elevati; ciò può essere ottenuto anche mediante una rotazione del personale (di servizio) dalle zone più rumorose a quelle più silenziose.
- Redigere, a cura dei datori di lavoro appaltanti, specifici DUVRI che considerino l'aspetto dell'esposizione a rumore, in collaborazione con i datori di lavoro appaltatori e sorvegliarne il rispetto.
- Informare l'organizzatore dell'evento, prima dell'inizio dello stesso, del livello sonoro tipico del proprio spettacolo.
- Qualora non sia possibile ridurre in modo sufficiente l'esposizione sonora adottando le misure organizzative e tecniche praticabili, mettere a disposizione dei propri dipendenti adeguati dispositivi di protezione dell'udito. Esistono dispositivi di protezione dell'udito più adatti ai musicisti con una risposta sufficientemente piatta in frequenza. È consigliabile utilizzare dispositivi di protezione dell'udito personalizzati.
- Fornire istruzioni e formazione sugli effetti dannosi del rumore e sul corretto uso di dispositivi di protezione dell'udito e di altre forme di dispositivi di protezione individuali (DPI), documentandone i tempi, i contenuti ed i partecipanti in sede di presentazione delle istruzioni.
- Informare e formare il personale preposto agli appalti, in particolare quello preposto al controllo delle attrezzature e dell'amplificazione del suono.

Nota: Mettendo a disposizione i dispositivi di protezione dell'udito il datore di lavoro non è esentato dall'obbligo di ridurre al minimo l'esposizione acustica mediante misure di riduzione sonora.



Sarebbe auspicabile infine, nel prossimo futuro, conoscerne i livelli di esposizione per evento o inquadrati i vari eventi musicali per fasce di livello, poter programmare stagioni, prove, spettacoli in modo da garantire agli addetti un tempo di riposo acustico proporzionato alle rispettive esposizioni. Così pure valutare le sedi di spettacoli, specie se non specificamente dedicate, per limitarne livelli di riverbero.

A titolo esemplificativo sono di seguito riportati una serie di dispositivi e interventi tecnici per il controllo del rumore negli ambienti di spettacolo e di pubblico intrattenimento.

#### *Esempio 1: Discoteca*

In una discoteca, ogni notte vari DJ presentano musica registrata. Prima della ristrutturazione, il sistema di amplificazione è costituito da due altoparlanti principali posti in prossimità della pista da ballo e altri distribuiti nel locale. Ciò comporta una notevole esposizione sonora per i DJ e per i camerieri del bar e di sala.

Soluzione proposta: Il proprietario della discoteca installa un sistema di amplificazione sul soffitto (Fig. 2), con microfoni incorporati sospesi sopra la pista da ballo; ciò determina elevati livelli sonori sulla pista da ballo, mentre la propagazione secondaria dei suoni nel resto dell'ambiente è ridotta di circa 10 dB(A). Per mantenere la riduzione del livello della musica, un fonometro installato vicino alla postazione del DJ controlla, limita e registra i livelli sonori. Il proprietario rende disponibili dispositivi individuali di protezione dell'udito e un programma di formazione adeguato per il personale interessato.

#### *Esempio 2: Monitor intrauricolari.*

Sono inserti auricolari personalizzati con microfoni in miniatura incorporati e un sistema trasmittente/ricevente senza fili fissato su una cintura. Possono sostituire il monitoraggio degli altoparlanti e aiutare a ridurre l'esposizione sul palco e l'eventuale effetto Larsen<sup>244</sup>, in particolare per i musicisti pop. Per evitare l'ascolto di livelli sonori eccessivi, si deve predisporre una attenta regolazione del volume utilizzando sistemi con la funzione limitatrice. Gli inserti auricolari personalizzati devono calzare correttamente, altrimenti possono far entrare il rumore di fondo. Un utilizzo scorretto può indurre l'utente ad alzare il volume, per attenuare il rumore di fondo indesiderato.



Figura 5. Monitor intrauricolari personalizzati (Fonte: Linee guida europee [1]).

#### *Esempio 3: Sordine*

In Figura 6 è mostrata una sordina per tromba, esempio di dispositivo di riduzione del suono per i suonatori di ottoni durante gli esercizi individuali. È composto da uno speciale smorzatore e da un sistema microfono/cuffia che consente di effettuare esercizi a volume controllato senza dover cambiare l'intonazione o l'energia nell'esecuzione; di tanto in tanto, può essere piacevole per i vicini ed anche per l'udito. Sono disponibili in commercio sordine anche per altri strumenti (ad esempio: violino, pianoforte).



Figura 6. Sordina per tromba (Fonte: Linee guida europee [1]).

#### *Esempio 4: Dispositivi di protezione consigliabili per gli artisti.*

Per gli artisti è consigliabile la scelta di inserti auricolari speciali con attenuazione uniforme di tutte le frequenze; ciò consente di sentire la musica con le caratteristiche del suono naturale. Si tratta di inserti in silicone, disponibili in versione a flangia standard o personalizzati e dotati di un diaframma intercambiabile, previsti per livelli di attenuazione di 9, 15, 20 o 25 dB(A). Per la maggior parte degli strumenti, è necessaria una certa pratica per abituarsi alla diversa percezione.

<sup>244</sup> L'effetto Larsen, detto anche feedback acustico, è il tipico fischio stridente che si sviluppa quando i suoni emessi da un altoparlante ritornano ad essere captati con sufficiente "potenza di innesco" da un microfono e da questo rimandato al medesimo altoparlante, in un circuito chiuso





Figura 7. Dispositivi di protezione auricolare per artisti: a) personalizzati con filtri intercambiabili (Fonte: Linee guida europee [1]); b) a flangia preformati.

**Esempio 5: cambiamento di livello dei fiati.**

Per evitare che l'emissione sonora avvenga all'altezza delle orecchie degli altri musicisti, è opportuno posizionare gli strumenti a fiato un metro al di sopra degli altri musicisti. Se ciò non è possibile, è preferibile che tutta l'orchestra si trovi allo stesso livello.



Figura 8. Esempio di disposizione su pedane a diversi livelli degli strumenti a fiato

**Esempio 6: Schermi acustici.**

I pannelli in vetro acrilico (vedere [figura N. 9](#)) schermano i toni di intensità elevata a media-alta frequenza. Nello stesso tempo riflettono il suono. Per evitare tale fenomeno possono essere forniti di trattamento fonoassorbente senza alterarne la trasparenza. Vanno inoltre posizionati in modo da non interferire nella percezione acustica dei musicisti.



Figura 9. Schweizer Jugend-Sinfonie-Orchester, Zurigo: Schermi in vetro acrilico per musicisti (Fonte: Suva [2]).

Gli schermi «Hearwig®» ([Figura 10](#)) sono certificati per un'attenuazione non omogenea del suono a frequenze gravi-medie. La loro efficacia richiede il mantenimento della testa del musicista all'interno del dispositivo. La postura del musicista durante l'utilizzo dello strumento non sempre consente questa condizione.



Figura 10. L'Orchestre de la Suisse Romande con gli «Hearwig®» (Fonte: Suva [2]).

## 6. INFORMAZIONE E FORMAZIONE

Il personale addetto agli spettacoli o in servizio in luoghi di spettacolo, deve ricevere l'informazione e la formazione ai sensi dell'[art. 195](#) del D.Lgs. 81/2008.

Un buon programma informativo deve prevedere notizie sulla normativa vigente, sulle esposizioni a rumore nel settore e sui rischi uditivi correlabili, sulla fisiologia uditiva e sui primi segni e sintomi di lesione uditiva, sulle modalità lavorative che possono ridurre l'esposizione personale, sui comportamenti che possono aumentare il rischio, sui tipi di dispositivi di protezione ed il loro corretto utilizzo. È suggeribile predisporre dei supporti informativi quali ad esempio un piccolo elenco di FAQ per rispondere alle più frequenti istanze/dubbi, per evitare il diffondersi di informazioni errate o di pregiudizi.

Per quanto riguarda i DPI e le eventuali altre soluzioni per ottimizzare l'esposizione sonora, occorre fornire istruzioni adeguate sul corretto uso dei dispositivi stessi, innanzitutto come inserirli correttamente, anche durante l'attività esecutiva e come mantenerne la pulizia, specie in caso di trucco di scena, sudore, polveri,... prevedendo un primo utilizzo durante lo studio, poi durante le prove ed infine in corso di spettacolo per adattarsi ad un ascolto attutito. Dato che l'ascolto e l'esecuzione musicale comportano processi cognitivi complessi, un corretto riadattamento di questi processi è possibile solo con un congruo periodo di uso dei dispositivi nelle differenti condizioni di lavoro, eventualmente considerando diverse scelte tra strumento e strumento e tra vari repertori musicali.

## 7. SORVEGLIANZA SANITARIA

### Personale Sanitario Competente

La sorveglianza sanitaria, secondo quanto previsto dagli [artt. 41, 185 e 196](#)<sup>245</sup> del D.Lgs. 81/08, deve essere svolta da Medici Competenti. A tale scopo, è utile riproporre la [Tabella 2](#) per individuare le attività e i lavoratori potenzialmente esposti a rumore che potrebbero essere oggetto della sorveglianza sanitaria.

**Tabella 2. Esempi di attività e lavoratori potenzialmente esposti a rumore nei settori della musica e dell'intrattenimento**

Produzione e realizzazione di spettacolo dal vivo	
Artisti, personale artistico	Produzione e elaborazione
<ul style="list-style-type: none"> <li>• Musicisti e direttori di orchestre sinfoniche e di altri complessi con o senza supporto amplificato</li> <li>• Coristi</li> <li>• Ballerini</li> <li>• Insegnanti di danza, di musica e di canto</li> <li>• Attori e cabarettisti</li> <li>• Conduttori TV e Radio</li> <li>• Circensi*</li> </ul>	<ul style="list-style-type: none"> <li>• Tecnici audio impianti e loro assistenti</li> <li>• Tecnici delle luci</li> <li>• Squadre di tecnici (troupe al seguito)</li> <li>• Personale di gestione e produzione: organizzatori, responsabili di reparto, responsabili di palcoscenico, ecc.</li> <li>• Personale di servizio: addetti al bar, alla cucina, alla cassa, ecc.</li> <li>• Personale per la sicurezza e il soccorso: vigilanza per la sicurezza e gli accessi, prevenzione incendi, infermieri, sicurezza aree con accesso limitato.</li> <li>• Addetti studi di registrazione TV/radio, sale prove/incisione</li> </ul>
Attività ricreative con uso del supporto registrato della musica	
Artisti e Conduttori	Altri soggetti nell'ambito delle attività ricreative e realizzazione apparati
<ul style="list-style-type: none"> <li>• Disk Jockey</li> <li>• Artisti (attori, cantanti, musicisti e ballerini)</li> <li>• Direttori artistici e tecnici</li> <li>• Conduttori</li> </ul>	<ul style="list-style-type: none"> <li>• Personale di servizio</li> <li>• Personale addetto a bar o cucina</li> <li>• Addetti alla sicurezza</li> <li>• Pronto soccorso</li> <li>• Personale tecnico</li> <li>• Costruttori e assemblatori impianti elettroacustici</li> <li>• Tecnici del suono, delle luci o del palcoscenico</li> <li>• Tecnici di effetti speciali</li> <li>• Personale di sala</li> <li>• Produttori, organizzatori, manager</li> </ul>

Per le mansioni delle colonne di destra - tranne i tecnici audio e tecnici del suono-, sia per la musica in vivo che riprodotta, si può prevedere un primo livello di intervento con valutazioni audiometriche di screening, come già per

<sup>245</sup> L' [art. 196](#) prevede l'obbligo di sottoporre a sorveglianza sanitaria i lavoratori la cui esposizione a rumore eccede i valori superiori di azione previsti dall' [art. 189](#) (85 dB(A) di LEX e/o 137 dB(C) di LCPicco). La sorveglianza sanitaria è estesa ai lavoratori esposti a livelli superiori ai valori inferiori di azione, su loro richiesta e qualora il medico competente ne confermi l'opportunità.

tutte le altre popolazioni lavorative soggette alla tutela del D.Lgs. 81/2008 e correlati, valutazioni da programarsi a cadenze annuali/biennali, eseguibili dallo stesso Medico Competente o da personale sanitario di Sua scelta.

Per le mansioni delle colonne di sinistra, "di livello artistico", ivi compresi i tecnici audio e tecnici del suono, si sottolinea la peculiare importanza della funzione uditiva, sia nel contribuire alla riuscita dello spettacolo, sia a favorire parte delle misure stesse di contenimento del suono prodotto. A giudizio del Medico Competente si possono adottare protocolli di sorveglianza di secondo livello: indagini audiometriche annuali, con il possibile ausilio di specialisti Otorinolaringoiatri e/o Audiologi - Foniatri e di tecnici audiometristi, con esami da eseguirsi in modalità clinica e non di screening e correlati ad indagini audiologiche concomitanti (audiometria ad alte frequenze ed impedenzometria). Il personale sanitario deve pianificare la sorveglianza con le figure di riferimento ed in particolare con gli artisti, per meglio adattarla alle diverse stagioni, programmi, tour. La pianificazione deve tendere ad ottenere esami per quanto possibile eseguiti nel rispetto di adeguato riposo acustico. In caso di impossibilità organizzative, va predisposto un controllo a riposo acustico corretto entro l'anno.

Si ricorda inoltre l'obbligo per i Medici Competenti di redigere la cartella sanitaria e di rischio, prevista dall'[art. 186](#) del D.Lgs. 81/2008 e s.m.i., nella quale riportare anche i valori individuali dei livelli di esposizione a rumore dei lavoratori esposti.

#### **Questionari di rilevazione**

È facoltà del Medico Competente affiancare l'anamnesi con un questionario mirato alla specifica realtà della musica e dell'intrattenimento, quanto ad aspetti lavorativi soggettivi ed ambientali e percezione del rischio, per meglio confrontare nel tempo, anche in luoghi diversi, uno stesso addetto in relazione alle proprie mansioni ed alla capacità uditiva residua.

È importante ricordare in questo contesto che l'ascolto musicale è un fenomeno integrativo cerebrale e che, pur a coclea integra, alcuni sintomi possono correlarsi a sofferenza delle vie uditive centrali, indipendentemente dalla esposizione a rumore, sofferenza che va comunque identificata ed eventualmente avviare indagini appropriate di secondo livello.

#### **Indagini strumentali per le mansioni "di livello artistico"-**

##### **A) I visita**

All'assunzione, se non già eseguiti negli ultimi 12 mesi presso altro Datore di Lavoro e prodotti dall'Esaminato:

- audiometria tonale per via aerea e via ossea, estesa alle alte frequenze, previa otoscopia, per valutare anche controindicazioni anatomiche all'uso di DPI personalizzati o meno;
- gli esami vanno schedulati secondo il programma di prove/spettacoli, così da essere eseguiti nel massimo rispetto possibile del riposo acustico. Va annotato comunque il periodo di riposo acustico dall'ultima attività in suono (spesso serale se non addirittura notturna);
- ove ritenuto dal Medico Competente e dai sanitari che lo affiancano, eventuali indagini: impedenzometria con ricerca dei riflessi stapediai, otoemissioni, videofibroscopia delle prime vie aeree, laringoscopia (meglio se video laringoscopia) negli strumentisti a fiato e negli artisti in voce.

##### **B) visite di controllo**

Sono da prevedersi a cadenza annuale o al massimo biennale, date le esposizioni documentate in letteratura, salvo dati fonometrici nettamente migliori, ripetendo:

- audiometria tonale estesa alle alte frequenze;
- solo per cantanti e strumentisti a fiato anche associata a laringostroboscopia, data l'importanza delle strutture laringee in queste due popolazioni di artisti.

Nel caso dei cantanti va prevista anche una valutazione foniatrica per riconoscere iniziali fenomeni di malmenage/abuso vocale, correlabili ad esposizioni ad eccessivi livelli sonori o ad errori di impostazione/feedback.

## **8. BIBLIOGRAFIA**

1. "Guida non vincolante di buone prassi per l'applicazione delle Direttiva 2003/10/CE - Capitolo 8: I settori della musica e dell'intrattenimento", Commissione europea - DG Occupazione, Affari sociali e Pari opportunità. Lussemburgo 2009
2. "Musica e danni all'udito", SUVA 2008, Lucerna (CH), scaricabile da [www.suva.ch/musica-udito](http://www.suva.ch/musica-udito)
3. Indicazioni operative decreto legislativo 81/2008 Titolo VIII, Capo I, II, III, IV e V sulla prevenzione e protezione dai rischi dovuti all'esposizione ad agenti fisici nei luoghi di lavoro, Coordinamento Tecnico Interregionale per la Prevenzione nei Luoghi di Lavoro, ISPESL, ISS, 2010
4. Linee Guida applicative del DPCM 215/99, serie "Manuali e linee guida 5/2001, ANPA - Dipartimento Stato dell'Ambiente, Controlli e Sistemi Informativi"
5. P. Nataletti, R. Sisto, S. Marsico, "Rischio da rumore per i lavoratori e per gli avventori delle discoteche", Atti del 38° Convegno nazionale AIA, 8-10 giugno 2011 Rimini
6. P. Nataletti, R. Sisto, A. Pieroni, F. Sanjust e D. Annesi "Studio pilota dell'esposizione professionale a rumore e della funzionalità uditiva dei musicisti di una orchestra lirica nazionale", Atti del Congresso SIMLII Roma dicembre 2007, Giornale Italiano di medicina del Lavoro Vol. XXIX N. 3 2007, pp. 496-498
7. A. Peretti, A. Farnetani, P. Zani "Orchestra Haydn di Bolzano: esposizione al rumore dei musicisti, caratterizzazione acustica della sala, interventi di riduzione del rischio", Atti del Congresso AIA, 10-12 giugno 2009 Torino
8. Axelsson "Recreational exposure to noise and its effects" 1996 Noise Control Eng 44,3, 127-134



9. M.C. Bohlin, E. Sorbring, S.E. Widen, S.I. Erlandsson " *Risks and music - patterns among young women and men in Sweden*" *Noise & Health*, 13 (2011) 53:310.319
10. K. Chersky et Al. " *Attitudes of college music students towards noise in youth culture*" 2009 *Noise and Health*, 11, 42: 49-53
11. W. Clark " *Noise exposure from leisure activities: a review*" 1991 *J Acoust Soc Am* 90,1, 175-181
12. Comité de Pilotage Musiques amplifiées et risques auditifs Basse Normandie " *Risques Auditifs et musiques amplifiées*" 2003
13. Conseil Federal Suisse " *Ordonnance sur la protection contre les nuisances sonore set les rayon laser, lors de manifestations*" RO 1996
14. Department of Labour Republic of South Africa " *Occupational Health and Safety Act - Noise Induced Hearing Loss Regulations*" 2003
15. K. Dibble " *Low frequency noise propagation from modern music making*" 1997, *Journal of Low frequencies and Vibration* 16,1,1-12
16. C. Durant " *Noise at work regulation, a venue perspective*" The Sage nb Gateshead, *Playing Safe*, 16 aprile 2008, Health and Safety Executive, UK
17. K. Einhorn " *The Medical Aspects of Noise Induced Otologic Damage in Musicians*" 2006, March, *Hearing Review*
18. S.R. Ekstrom, E. Borg " *Hearing speech in music*" *Noise & Health* , 13 (2011) 53: 277 285
19. Environment Protection Authority EPA Guidelines " *Development proposal assessment for venues where music may be played*" Sep 2003, Government South Australia
20. S. Everton " *A look to controlling noise in orchestras*" 2008, *Playing Safe*
21. E. Fabiocchi " *Le risque auditif pour les musiciens classiques*" 2010 Service de Prevention et de Medicin de Travaildes Communautes Francaise et Germanophone de Belgique
22. G. Frolich " *Larm im Bereich des Musik- und Unterhaltungssektors Untersuchungen der Arbeitsinspektion*" Europäische Woche, 2005
23. J. Griffith " *Impact on the live concert industry*" *Playing Safe*, 16 aprile 2008, Health and Safety Executive, UK
24. D. Hasson, T. Theorell, Y. Liljeholm-Johansson, B. Canlon " *Psychosocial and physiological correlates of self-reported hearing problems in male and female musicians in symphony orchestras*" *I J Psycho* 74 (2009) 93-100
25. HSA Health and Safety Authority " *The Noise of Music - Sound advice for the music and entertainments sectors*" 2009, [www.hsa.ie](http://www.hsa.ie)
26. R. Heinecke-Schmitt " *Regelungsbedarf fur Schallpegel in Diskotheken und bei Konzertveranstaltungen*", Staatministerium fur Umwelt und Landwirtschaft, Freistaat Sachsen, *Music-Safe and Sound*, Dortmund, 2007
27. H. Laitinen " *Factors affecting the use of hearing protectors among classical music players*" *Noise health* 2005 Jan-Mar; 7 (26) : 21-9
28. H. Laitinen, T. Poulsen " *Questionnaire investigation of musicians' use of hearing protectors, self reported hearing disorders, and their experience of their working environment*" *Int J Audiol.* 2008 Apr; 47(4): 160-8
29. D. Loth et Al. " *Effets sur la santé de l'écoute de la musique à haut niveaux sonore* " 1995 , URF Lariboisiere Saint Louis, Université Paris VII
30. Ministère de la Santé du Grand-Duché de Luxembourg " *La musique: plaisir ou source de bruit?*" 6 fevrier 2007, [www.sante.lu](http://www.sante.lu)
31. MRC Medical Research Council Institute of Hearing Research " *Damage to hearing arising from leisure noise*" 1986, *Brit J Audiol*, 20, 157-164
32. T.C. Morata G.K. Lemasters " *Epidemiologic considerations in the evaluation of occupational hearing loss*" 1995 *Occupational Medicine: State of the Art Reviews* 10,3, 641-656
33. P. Nataletti " *La stima del rischio in casi particolari: musica, call center, scuole*" *Alessandria* 15 giugno 2010 579-594
34. P Nataletti et Al. " *Studio pilota dell'esposizione professionale a rumore e della funzionalità uditiva dei musicisti di una orchestra lirica nazionale*" 2008 [www.misurazionidelrumore.com](http://www.misurazionidelrumore.com)
35. S.L. Palin " *Does classical music damage the hearing of musicians? A review of the literature*" *Occup Med (Lond)* 1994 Jul; 44 (3): 130-6
36. M.Y. Park " *Assessment of potential noise-induced hearing loss with commercial karaoke noise*" 2003 *Int J Ind Ergon* 6, 375-385
37. M. Pawlaczyk-Luszczynska et Al. " *Hearing ability in orchestra musicians*" *Arch Acoust* 2010, 35 (4):
38. M. Pawlaczyk-Luszczynska et Al. " *Hearing loss in professional orchestra musicians*" 2011, Acts 10th International Congress on Noise as a Public Health Problem ICBEN, London, 74-81
39. M. Pawlaczyk-Luszczynska et Al. " *Evaluation of Sound Exposure and Risk of Hearing Impairment in Orchestral Musicians*" 2011, *JOSE* 17 (3) 255-269
40. J. Patel " *What do musicians think of hearing protection?*" Health and Safety Laboratory, 2008, UK
41. R.T. Sataloff " *Hearing loss in musicians*" 1991, *Am J Otol*, Mar 12(2):122-7
42. D. Smeatham " *The control of noise in entertainment: an introduction*", *Playing Safe*, 16 aprile 2008, Health and Safety Executive, UK
43. *Sound advice* 2008
44. C.C. Stormer, N.C. Stenklev (Rock music and hearing disorders) art. in *Norvegese*, *Tidsskr Nor Laegeforen*, 2007 Mar 29; 127(7): 874-7

45. P.U. Teie "Noise induced hearing loss and symphony orchestra musicians: risk factors, effects, and management" *Md Med J* 1998 Jan; 47 (1): 13-18
46. L. Thiery "Estimation du risque auditif attribuable à la musique pour les professionnels du monde du spectacle" *Note Scientifique et Technique NS 239 INRS* 2004
47. E. Toppila, H. Koskinen, I. Pyykko "Hearing loss among classical-orchestra musicians" 2011 *Noise and Health* 13, 50:45-50
48. WHO Guidelines for Noise and Music , 2002
49. M.F. Zander, C. Spahn, B. Richter "Employment and acceptance of hearing protectors in classic symphony and opera orchestras" *Noise Health* 2008 Jan-Mar; 10(38): 14-26

## 9. ALLEGATI

### 10.CREDITS

**Il testo è stato redatto dal Gruppo di lavoro composto da:**

Pietro Nataletti (INAIL ex ISPESL) con il ruolo di Coordinatore  
Omar Nicolini (Az. USL Modena)  
Diego Annesi (INAIL ex ISPESL)  
Marco Bottazzi (INCA CGIL)  
Manuela Maria Brunati (CNA)  
Orietta Calcinoni (INAIL)  
Salvatore Curcuruto (ISPRA)  
Fabiola Leuzzi (Confindustria)  
Salvatore Marsico (ENPALS)  
Alessandro Pantano (Confagricoltura)  
Paolo Paraluppi (Az. USL Pavia)  
Marco Persotti (UGL)  
Simone Pinata (CNA)  
Giuseppe Rosci (INAIL)

MINISTERO DELLA SALUTE  
CONSIGLIO SUPERIORE DI SANITÀ  
SESSIONE XLVIII  
Sedute del 19 gennaio 2011  
IL CONSIGLIO SUPERIORE DI SANITÀ  
SEZIONE III

**Vista** la relazione della Direzione Generale della Prevenzione Sanitaria avente per oggetto: "Richiesta di parere in merito alla relazione per l'individuazione di possibili misure di prevenzione e controllo, utili a proteggere dall'esposizione a fonti di rumore superiori ai limiti di soglia previsti dalla normativa vigente";

#### Visti:

- il decreto legislativo 15 agosto 1991, n. 277 *Attuazione delle direttive n. 80/1107/CEE, n. 82/605/CEE, n. 83/477/CEE, n. 86/188/CEE e n. 88/642/CEE, in materia di protezione dei lavoratori contro i rischi derivanti da esposizione ad agenti chimici, fisici e biologici durante il lavoro, a norma dell'art. 7 della legge 30 luglio 1990, n. 212;*
- il decreto legislativo 10 aprile 2006, n.195 *Attuazione della direttiva 2003/10/CE relativa all'esposizione dei lavoratori ai rischi derivanti dagli agenti fisici (rumore);*
- la legge 26 ottobre 1995, n. 447 *Legge quadro sull'inquinamento acustico;*
- il decreto del Presidente del Consiglio dei Ministri del 18/09/1997 *Determinazione dei requisiti delle sorgenti sonore nei luoghi di intrattenimento danzante;*
- il decreto del Presidente del Consiglio dei Ministri 16 aprile 1999, n. 215 *Regolamento recante norme per la determinazione dei requisiti acustici delle sorgenti sonore nei luoghi di intrattenimento danzante e di pubblico spettacolo e nei pubblici esercizi;*
- le *Linee guida applicative al D.P.C.M. n. 215 del 16 aprile 1999 Regolamento recante norme per la determinazione dei requisiti acustici delle sorgenti sonore nei luoghi di intrattenimento danzante e di pubblico spettacolo e nei pubblici esercizi dell'Agenzia Nazionale per la Protezione dell'Ambiente;*

#### Tenuto conto che

- la Direzione Generale della Prevenzione Sanitaria, in considerazione dell'intensificarsi negli ultimi anni della frequentazione delle discoteche, ha ritenuto di valutare l'opportunità di individuare adeguate misure per prevenire i danni per la salute di tipo uditivo ed extrauditivo, derivanti dall'esposizione a fonti di rumore elevato per utenti e lavoratori del settore;
- a tale scopo è stato costituito presso la Direzione Generale medesima un Gruppo tecnico di lavoro con l'obiettivo di individuare possibili provvedimenti di prevenzione e controllo, utili a proteggere dall'esposizione a fonti di rumore superiori ai limiti di soglia previsti dalla normativa vigente, che spesso risulta ignorata e disattesa;

- il suddetto Gruppo, al termine dei propri lavori, ha predisposto una relazione conclusiva che la Direzione Generale competente, previa autorizzazione del Ministro, sottopone al vaglio del Consiglio Superiore di Sanità;

**Esaminata** la relazione in questione;

**Sentite** l'analisi e la valutazione del relatore Prof. Quaranta, Vice Presidente della Sezione III ed Esperto in Otorinolaringoiatria, al quale è stato affidato il compito di approfondire la questione;

**Sentito** il Prof. Bergamaschi Esperto in Medicina del Lavoro, nominato con decreto del Ministro della Salute 22 dicembre 2010;

**Sentiti** i rappresentanti della Direzione Generale della Prevenzione Sanitaria;  
all'unanimità

#### **RITIENE**

di condividere le proposte contenute nella allegata relazione predisposta dal Gruppo tecnico di lavoro istituito in seno alla Direzione Generale della Prevenzione Sanitaria con l'obiettivo di individuare possibili provvedimenti di prevenzione e controllo, utili a proteggere dall'esposizione a fonti di rumore superiori agli attuali limiti di soglia previsti e **REPUTA** che esse siano state formulate coerentemente con quanto contemplato in materia dalla vigente legislazione.

Inoltre,

#### **È DELL'AVVISO**

che:

- le valutazioni tecniche con misure di livello andrebbero effettuate non solo per il calcolo dei dB Leq ma correlate allo spettro di frequenza, considerando in modo particolare le basse frequenze;
- occorra implementare azioni preventive attraverso campagne informative sui danni da rumore uditivi ed extrauditivi, anche mediante l'affissione, all'interno delle discoteche di cartelli che informino sia i clienti che i lavoratori dei rischi conseguenti ad un'esposizione prolungata alle emissioni sonore;
- siano necessari controlli allo scopo di evitare che siano rilasciate autorizzazioni di licenze commerciali finalizzate all'insediamento di discoteche nelle aree residenziali protette come previsto dalla Legge 447/95.

#### **AUSPICA**

che le attuali disposizioni di legge vengano fatte sistematicamente rispettare dalle Autorità competenti, con particolare riferimento al controllo sul superamento dei limiti massimi ammissibili, in particolare per i soggetti esposti in modo continuo e prolungato al rischio rumore.

IL SEGRETARIO DELLA SEZIONE  
F.to Anna Gaspardone

IL PRESIDENTE DELLA SEZIONE  
F.to Gualtiero Walter Ricciardi

*p.p. v.*

IL SEGRETARIO GENERALE  
F.to Concetta Mirisola

VISTO

IL PRESIDENTE DEL C.S.S. F.to Enrico Garaci

**Allegato n. 1 al parere del 19 gennaio 2011**

#### **RELAZIONE CONCLUSIVA**

##### *Premessa*

I rischi da eccessiva esposizione al rumore all'interno dei locali danzanti (discoteche) hanno indotto il legislatore ad emanare norme sia per la tutela dei lavoratori, con il Dlgs 277/1991, seguito dal Dlgs 195/2006, sia per la tutela dei frequentatori, con l'emanazione nel 1997 del primo decreto sui locali danzanti, in attuazione della legge quadro sull'inquinamento acustico n.447/1995, seguito dal DPCM n.215/1999.

L'Agenzia per l'ambiente ha condotto, dopo l'emanazione del decreto del 1997, un'indagine conoscitiva in merito agli effettivi livelli di esposizione al rumore nelle discoteche e sulle abitudini degli utenti, che ha evidenziato carenze e difficoltà nello svolgimento delle attività di controllo ed anche scarse competenze tecniche possedute sia da parte dei tecnici privati che da parte degli enti di controllo. Per tale motivo è stata ritenuta opportuna, se non necessaria, l'elaborazione di specifiche linee guida applicative del DPCM 215/1999, al fine di rendere più chiari gli ambiti di applicazione esemplificando modalità applicative e metodiche di controllo più adatte alle diverse realtà.

L'indagine condotta ha evidenziato, per quanto riguarda le abitudini degli utenti, che mediamente la durata della presenza in discoteca è quantizzabile nell'ordine delle 3-4 ore per un massimo di 2 volte a settimana. È emerso inoltre che gli utilizzatori gradiscono livelli sonori elevati, tendendo ad escludere locali che non offrono tale condizione.

In ambito lavorativo il limite di rischio accettabile è stato fissato nella soglia degli 85 dB, come livello massimo equivalente rapportato ad una esposizione quotidiana di 8 ore, oltre il quale è prescritto l'uso di dispositivi di protezione auricolare. In via esemplificativa tale limite riferito ad una esposizione per 40 ore settimanali per 30 anni equivale in termini di rischio ad una esposizione a 95 dB per 5 anni.

Per i frequentatori i limiti stabiliti dal DPCM 215/99, per il livello equivalente sonoro ponderato, corrispondono a 95 dB. In via esemplificativa, in termini di rischio equivalente, può essere affermato che l'esposizione di un giovane che



frequenta discoteche per 5 anni 4 ore la settimana con una esposizione sonora di circa 105 dB e 2 ore di riposo a 90 dB equivale ad una esposizione a 95 dB per 40 ore la settimana per 5 anni.

Il DPCM 215/99, nell'ottica di tali considerazioni, demanda al Tecnico Competente la decisione in merito alla messa in opera di un sistema di controllo automatico dell'emissione degli impianti, prevedendo testualmente che: "il gestore del locale attua tutti gli interventi indicati dal tecnico competente necessari perché non sia in alcun modo possibile il superamento dei limiti prescritti, dotando in ogni caso gli strumenti e le apparecchiature eventualmente utilizzati di meccanismi che impediscano la manomissione".

#### *Stato dell'arte*

Il rumore rappresenta certamente un forte rischio per la salute, ciononostante non esiste una concordanza di tipo culturale nel riconoscere il rumore come fonte di rischio e quindi come possibile causa di danni alla salute in funzione dei livelli di esposizione, alla stregua di altri inquinanti fisici ambientali, come polveri radiazioni UV ecc. Vi è inoltre la necessità di sviluppare conoscenze sugli effetti uditivi ed extrauditivi del rumore con particolare attenzione alle alterazioni della funzione cognitiva e comportamentale.

In considerazione del tempo trascorso rispetto alla precedente indagine effettuata dall'APAT, al fine di verificare eventuali modificazioni della situazione esistente, da parte del gruppo di studio è stata ritenuta utile l'effettuazione di una indagine campione conoscitiva, limitata ad un numero ristretto di discoteche per la mancanza di mezzi disponibili; tale indagine nella Regione Lazio è stata avviata a cura dell'ISPESL.

I primi dati emersi dall'indagine avviata hanno evidenziato che mediamente i livelli di esposizione dei lavoratori (DJ, addetti al bar, al guardaroba e alla cassa) si aggirano sui 97,2 dB di livello equivalente medio, e sui 95,2 dB per il livello espositivo medio per 8 ore lavorative.

In media i livelli sinora riscontrati nelle discoteche sono risultati per  $L_{asmax}$  pari a circa 110,4 dB, e per  $L_{aeq}$  pari a circa 97,2 dB.

Appare pertanto evidente che, sebbene la normativa vigente possa essere considerata da un punto di vista giuridico ben costruita, sul piano applicativo poco risulta cambiato rispetto a quanto accertato nel 1997, in merito a:

- **livelli sonori all'interno delle discoteche**, che permangono eccessivamente elevati, anche se dai dati preliminari dello studio in corso sembrerebbe desumibile una lieve riduzione rispetto ai livelli evidenziati nel 1997;
- **carenza di controlli all'interno dei locali**, che rimangono una rarità;
- **deficienze di progettazione mirata**, sia per quanto riguarda gli apparati che le strutture, per un contenimento dell'esposizione dei frequentatori, che non risulta avere avuta l'attenzione necessaria.

In particolare sul piano pratico può essere desunto che l'obbligo previsto di non superare i limiti prescritti attraverso l'uso dei limitatori della potenza di diffusione degli impianti indicati dal Tecnico competente risulta del tutto inefficace in assenza di controlli effettivi; occorre inoltre rilevare che non risultano modificati in alcun modo i comportamenti evidenziati nel 1997, sebbene fossero state puntualmente previste dal decreto 215/99 campagne di informazione e di sensibilizzazione da parte dei Ministeri dell'Ambiente e della Salute finalizzate all'attuazione dei principi contenuti nella legge quadro 447/1995 e per l'attuazione delle relative norme, per assenza completa di specifiche campagne. In merito all'esposizione lavorativa i dati raccolti confermerebbero che:

- i livelli sonori riscontrati all'interno delle discoteche permangono eccessivamente elevati, eccedenti di circa 8 dB per un'esposizione giornaliera di otto ore i limiti di legge attualmente fissati;
- gli adempimenti previsti dalla normativa specifica sulla tutela nei luoghi di lavoro a carico dei gestori, quali valutazione del rischio specifico, formazione ed informazione, misure tecniche ed organizzative per la prevenzione, sorveglianza sanitaria ecc., non vengono osservati.

#### *Analisi e soluzioni proposte*

La normativa per la tutela dei frequentatori e dei lavoratori appare essere sufficientemente tutelante nei confronti di danni uditivi in riferimento alle condizioni di esposizione rispettivamente previste, ma appare necessario garantirne l'applicazione effettiva attraverso opportune iniziative.

Gli adempimenti da porre a carico dei gestori per contenere le esposizioni dei frequentatori appaiono chiare: adeguate valutazioni preventive da parte dei Tecnici Competenti, **utilizzo di limitatori, opportuna distribuzione degli spazi interni ai locali**.

Altrettanto chiari sono gli adempimenti a carico dei gestori, come datori di lavoro per la tutela dei lavoratori nei confronti dei danni uditivi: adozione di opportune misure organizzative con adeguata sorveglianza sanitaria, informazione e formazione e, ove possibile, utilizzo di adeguati DPI ecc...

Allo stato attuale risulta estremamente difficoltoso verificare il reale livello di ottemperanza da parte dei gestori alle norme vigenti a causa delle carenze dei controlli da parte degli organi di vigilanza preposti (ARPA ed ASL) in rapporto agli orari di normale attività dei locali, oggettivamente difficoltosa da condurre su questa tipologia di locali, ed anche complesso il controllo del livello di qualità tecnica delle soluzioni eventualmente adottate.

Appare inoltre necessario sottolineare che risultano del tutto assenti previsioni e riferimenti normativi che facciano riferimento ai danni extrauditivi da rumore, in particolare in riferimento alle **abitudini dei frequentatori delle discoteche non risultano considerati i possibili effetti sull'equilibrio e sullo stato psicomotorio in generale dovuti al rumore elevato, quale possibile concausa, rispetto anche alle sinergie negative rappresentate dal consumo di alcolici o di droghe, del fenomeno delle "stragi del sabato sera"**.

Tali aspetti sarebbero tutti meritevoli di approfondimento con opportuni studi specifici, ampiamente motivati dalla

importanza sociale, economica e sanitaria del fenomeno.

Alla luce delle considerazioni sopra espresse appare evidente che le azioni da intraprendere devono risultare funzionali al raggiungimento dei seguenti obiettivi:

1. realizzazione di controlli che si dimostrino efficaci nel garantire il rispetto dei limiti di legge esistenti;
2. coinvolgimento attivo nella tutela della propria salute dei frequentatori e dei lavoratori delle discoteche.

*Metodo di approccio suggerito per il raggiungimento degli obiettivi*

Si propone come prima azione da intraprendere per il raggiungimento del primo obiettivo **una più attenta verifica preliminare in fase di autorizzazione** nel controllo delle valutazioni di impatto acustico rispetto alla scelta ed installazione degli impianti in relazione alla struttura dei locali stessi, **prevedendo la necessità di zone di “compensazione” al fine di garantire periodi di “riposo acustico” per gli utenti e per i dipendenti, utili a mitigare gli effetti dell’esposizione a livelli sonori elevati.**

Una seconda azione potrebbe essere costituita dall’obbligo per il gestore di **installazione di sistemi automatici di controllo e regolazione degli impianti, tarati in maniera tale da non consentire il superamento dei limiti prefissati, dotati di protezione contro le manomissioni.**

I vantaggi di tale soluzione sarebbero rappresentati dal fatto che in qualsiasi momento, anche in orario diverso rispetto alla normale attività notturna, l’organo di vigilanza sarebbe in grado di effettuare controlli utilizzando fonometri per verificare direttamente in loco che la diffusione al massimo degli impianti non ecceda i limiti di taratura, ovvero più semplicemente di verificare l’integrità delle protezioni antimanomissioni.

*Limiti e svantaggi delle soluzioni proposte*

Una terza azione alternativa potrebbe consistere nell’obbligo di posizionare sistemi automatici di registrazione in continuo del livello sonoro prodotto. I vantaggi sarebbero rappresentati dalla facilità di riscontro dei dati registrati da parte dell’organo di vigilanza.

Limiti: facilità di elusione applicando schermature esterne facilmente rimovibili in caso di controlli, con registrazione di dati contraffatti, utilizzabili anche in sede di contenzioso in assenza di dimostrazione della avvenuta contraffazione.

Una quarta azione potrebbe consistere nell’obbligo per i lavoratori delle aree a maggiore esposizione di indossare specifici dosimetri.

Vantaggi: si disporrebbe di dati di registrazione ambientale dinamici e non fissi rispetto a sistemi di registrazione automatici, con possibilità di riscontro diretto da parte dell’organo di vigilanza

Per l’obiettivo 2:

- a) anche al fine di dare una immediata percezione del rischio espositivo potrebbe essere introdotta una disposizione legislativa che preveda **l’adozione di una specifica segnaletica orizzontale e verticale che contrassegni in maniera evidente i luoghi della discoteca di maggiore impatto sonoro al livello massimo** consentito, l’individuazione di tali zone dovrebbe essere indicata in un lay-out tecnico dei locali a cura del gestore;
- b) introdurre l’obbligo o comunque favorire o incentivare la **realizzazione di zone di “decompressione acustica” con livelli sonori inferiori agli 85 dB**, a cui invitare periodicamente a rotazione, nel corso della serata i frequentatori, con l’invito a sostarvi prima dell’uscita dalla discoteca;
- c) **informazione sanitaria**  
L’informazione sui rischi per i lavoratori risulta prevista dalle norme vigenti, potrebbe utilmente essere realizzata una previsione normativa di obbligo di informazione sui rischi da parte dei gestori nei confronti dell’utenza, che potrebbe essere utilmente inserita nell’ambito di una informazione più allargata ad altri rischi (alcool, droghe) in grado di interagire con l’esposizione ad alti livelli di rumore nel determinare incidenti stradali come effetto extrauditivo del rumore elevato.

**Allegato 2 - Strategia di misura dell’esposizione a rumore nel settore della musica**

Trattandosi di esposizioni variabili nel tempo, occorre riferirsi alla settimana ricorrente a massimo rischio (SRMR) come prevista nell’[art. 189, comma 1 lettera c\)](#) del D.Lgs. 81/2008, che ai fini della presente Linea Guida viene definita come la terza peggiore settimana in termini di esposizione a rumore avvenuta nell’anno trascorso nell’ipotesi che l’attività non subirà sostanziali variazioni nell’immediato futuro.

*Una variazione significativa delle modalità di esposizione comporta infatti l’esigenza di rivedere la valutazione del rischio*

Occorrerà pertanto stabilire in tale SRMR i tempi di esposizione alla musica, evidenziando eventuali tempi di esposizione a livelli apprezzabilmente diversi (es: esposizione durante le prove, esposizione durante le rappresentazioni oppure esposizioni a musica proveniente dal proprio strumento, musica proveniente solo da altri strumenti e pause in ambienti comunque rumorosi).

Per quanto riguarda le misurazioni relative alla produzione di musica, effettuate secondo i metodi e la strumentazione consigliati dalle Norme UNI EN ISO 9612:2011 e UNI 9432:2011, andranno condotte su almeno 3 brani interi rappresentativi delle tipologie musicali proposte o comunque percepite nell’ambito della propria attività. In ogni caso dovranno essere considerate anche le esposizioni più significative in termini di livello di rumore.

I livelli equivalenti così misurati ( $L_{Aeq}$  in dB(A)) andranno mediati energeticamente per ogni tempo di esposizione identificato nella SRMR e i valori medi con i relativi tempi di esposizione andranno utilizzati per il calcolo del  $L_{EX,w}$  in

dB(A) secondo la formula:

$$L_{EX,w} = 10 \log \left( \frac{\sum_{i=1}^n 10^{0,1 L_{Aeq,T_i}} T_i}{T_0} \right)$$

con

$L_{EX,w}$  = livello di esposizione settimanale a rumore [dB(A)]

$T_0$  = tempo di riferimento del  $L_{EX,w}$  [2400 minuti o 40 ore]

$L_{Aeq,T_i}$  = livello equivalente di esposizione nel tempo i-esimo [dB(A)]

$T_i$  = durata dell'esposizione al  $L_{eq}$  i-esimo [minuti o ore]

Per quanto riguarda la pressione acustica di picco, durante le misurazioni condotte su almeno 3 brani interi rappresentativi delle tipologie musicali proposte o comunque percepite nell'ambito della propria attività, andrà registrato anche il livello di picco ponderato C ( $L_{C,picco}$  in dB(C)) e ai fini della valutazione del rischio considerare il valore massimo tra quelli registrati.

### **Allegato 3 - Requisiti e standard acustici di alcuni luoghi di lavoro non industriali**

Per quanto attiene ai requisiti acustici delle sorgenti sonore interne agli edifici ed i requisiti acustici passivi degli edifici e dei loro componenti in opera, al fine di ridurre l'esposizione umana al rumore, il riferimento legislativo attualmente vigente è il DPCM 05/12/1997.

Questo si applica alle categorie indicate nella tabella A allegata al presente decreto, nello specifico, con riferimento al campo di applicazione delle presenti LG, le categorie da prendere in considerazione sono le F e G:

- categoria A: edifici adibiti a residenza o assimilabili;
- categoria B: edifici adibiti ad uffici e assimilabili;
- categoria C: edifici adibiti ad alberghi, pensioni ed attività assimilabili;
- categoria D: edifici adibiti ad ospedali, cliniche, case di cura e assimilabili;
- categoria E: edifici adibiti ad attività scolastiche a tutti i livelli e assimilabili;
- categoria F: edifici adibiti ad attività ricreative o di culto o assimilabili;
- categoria G: edifici adibiti ad attività commerciali o assimilabili.

I componenti degli edifici da considerare sono le partizioni orizzontali e verticali, i servizi a funzionamento discontinuo e continuo, mentre le grandezze cui far riferimento sono indicate nella tabella seguente:

Parametro	Definizione	Scopo	Norma tecnica di riferimento
$R'w$	Indice del potere fonoisolante apparente di elementi di separazione tra ambienti	Isolamento acustico per via aerea fra ambienti	ISO 140-4 ISO 717-1
$D_{2m,nT,w}$	Isolamento acustico standardizzato di facciata	Isolamento acustico di facciata di edifici	ISO 140-5 ISO 717-1
$L'_{n,w}$	Livello di rumore di calpestio di solai normalizzato rispetto all'assorbimento	Rumore di Calpestio	ISO 140-6 ISO 717-2
$L_{ASmax}$	Livello massimo di pressione sonora, ponderata A, con costante di tempo Slow	Rumore di impianti tecnologici a funzionamento discontinuo	
$L_{Aeq}$	Livello continuo equivalente di pressione sonora, ponderata A	Rumore di impianti tecnologici a funzionamento continuo	
$T_{60}$	Tempo di riverberazione	Riverberazione di ambienti chiusi	ISO 3822

I valori limite, quindi, delle grandezze che determinano i requisiti acustici passivi dei componenti degli edifici e delle sorgenti sonore interne per le categorie e sottocategorie di edifici oggetto del presente documento sono riportati di seguito insieme alle indicazioni circa il rumore di fondo e le condizioni espositive:

**Tabella 4.6\* (MODIFICATA): requisiti e standard acustici di luoghi di lavoro non industriali**

	Isolamento facciata	Potere fonoisolante	Caratteristiche fonoassorbenti	Livello di calpestio	Rumore impianti funz. discontinuo	Rumore impianti funz. continuo	Rumore di fondo	Condizioni espositive
SETTORE D'ATTIVITÀ Tipologia d'uso del locale	$D_{2m,nT,w}$ (dB)	$R'_{w} / D$ (dB)	$T_{60}$ (s) / $DL_2$ (dB)	$L'_{nT,w}$ (dB)	$L_{ASmax}$ (dB)	$L_{Aeq}$ (dB)	$L_{Aeq}$ dB(A)	$L_{EX}$ o $L_{Aeq}$ dB(A)
<b>PUBBLICO SPETTACOLO e ATTIVITÀ COMMERCIALI</b>								
- Alberghi	40	50 / 40	UNI 11690-1 p.3 <sup>(4)</sup>	63	35	35	45	65

- Ristoranti, bar, negozi	42	50 / 40	UNI 11690-1 p.3 <sup>(4)</sup>	55	35	35	45	70
- Discoteche <sup>(5)</sup> e simili <sup>(6)</sup>	42 <sup>(7)</sup>	50 / 40	UNI 11690-1 p.3 <sup>(4)</sup>	55	35	35	45	65-75-80 <sup>(8)</sup>

Un altro riferimento, di carattere volontario e non cogente, è costituito dalla norma UNI 11367 - "Classificazione acustica delle Unità Immobiliari procedure di valutazione e verifica in opera"; questa prevede la classificazione acustica di una unità immobiliare, basata su misure effettuate al termine dell'opera, e potrebbe rappresentare il punto di riferimento per una revisione del D.P.C.M. 05/12/1997.

\*: *Tratta dal Manuale di buona pratica Regioni-Ispesl "Metodologie e interventi tecnici per la riduzione del rumore negli ambienti di lavoro"*

#### **Allegato 4: Principali esami specialistici nell'ambito dell'attività di sorveglianza sanitaria**

##### **AUDIOMETRIA TONALE**

Va condotta da personale esperto (audiometristi, o specialisti in audiologia, ORL, medicina del lavoro) previa valutazione obiettiva otoscopica, con audiometri dotati anche di audiometria ad alte frequenze, rispondenti alle normative UNI EN ISO 60 645 1-3, UNI EN ISO 8253 serie 1-3, in cabine silenziose che garantiscano la massima attenuazione per banda di terzi d'ottava ai sensi della UNI EN ISO 717-1 e UNI EN ISO 11957.

Può essere sufficiente un'audiometria "di screening" con strumentazione di base solo nel caso di addetti allo spettacolo non facenti parte delle maestranze artistiche.

Gli esami vanno schedulati secondo il programma di prove/spettacoli, così da essere eseguiti nel massimo rispetto possibile del riposo acustico. Va annotato comunque il periodo di riposo acustico dall'ultima attività in suono (spesso serale se non addirittura notturna). Va eseguito a condotti uditivi detersi da ogni traccia di cerume.

##### **AUDIOMETRIA AD ALTE FREQUENZE (HF)**

Testata in modo analogo all'audiometria tonale, richiede cuffie adeguate, può estendersi ai 16 KHz, meglio se ai 20 KHz. Può evidenziare iniziali perdite, con un loro rilievo di apprezzabilità in una popolazione che non limita il proprio ascolto alle frequenze del parlato, come pure recuperi di perdite su frequenze più frequentemente osservate (3-8 KHz). È descritta una perdita nelle HF nel 28% dei musicisti, pur se con soglie tonali 0,5-8 KHz di grado 0 ([38]).

##### **IMPEDENZOMETRIA**

Indagine che documenta l'assorbimento da parte dell'orecchio medio - membrana timpanica, catena ossiculare...- di parte dell'energia sonora trasmessa dall'esterno al recettore cocleare. L'impedenzometro permette di eseguire alcuni test a questo scopo: i più comuni sono la timpanometria, per quanto riguarda lo studio dell'impedenza timpanica, e lo studio dei riflessi stapediale, ovvero dell'attivazione di un sistema riflesso muscolare a proteggere il recettore dall'impatto di energie sonore a livelli molto superiori - in genere almeno 50 decibel - a quelli di soglia.

##### **LARINGOSCOPIA E LARINGOSTROBOSCOPIA**

Per laringoscopia si intende la visualizzazione delle strutture laringee. Allo specchietto apposito ideato dal tenore Garcia nella metà del XIX secolo, si sono poi affiancate metodiche più idonee, per fibre ottiche, flessibili per via nasale o rigide per via orale. La velocità del movimento cordale, che in un soprano o in una voce bianca può superare i 300 Hz, non permette però la visione diretta del movimento dell'onda mucosa cordale e quindi di eventuali alterazioni di questa funzione. Dato che metodiche "ad alta velocità" o high speed imaging sono per ora di costo elevato e diffusione limitata, si ricorre più comunemente alla metodica stroboscopica, che "rallenta" la visualizzazione di questo movimento. In genere tale visualizzazione si correla a registrazione video, permettendo così di ridurre il tempo di visita, aumentare la tollerabilità dell'esame a fronte di un netto miglioramento della valutazione e soprattutto della possibilità di confronti nel tempo tra indagini archiviate.

##### **OTOEMISSIONI**

Lo studio per otoemissioni acustiche (specie per prodotti di distorsione DPOAE), ove ritenuto necessario, può fornire dati indicativi sullo stato delle cellule ciliate esterne in soglie uditive con perdita media sugli acuti non superiore ai 40dB, quindi supportare il dubbio di iniziale effetto dannoso della esposizione e conseguente adeguamento, ove possibile, degli strumenti di protezione dal rischio ([38]).

**Il Ministero del Lavoro e delle Politiche Sociali**

**Il Ministero della Salute**

**Il Ministero dell'Interno**

### **DECRETO INTERMINISTERIALE 30 novembre 2012**

**"Procedure standardizzate" per la valutazione dei rischi di cui all'articolo 29, comma 5, del decreto legislativo n. 81/2008, ai sensi dell'articolo 6, comma 8, lettera f),**

*Publicato sulla Gazzetta Ufficiale n. 285 del 6 dicembre 2012*

VISTO il decreto legislativo 9 aprile 2008, n. 81, recante: “Attuazione dell’articolo 1 della legge 3 agosto 2007, n. 123, in materia di tutela della salute e della sicurezza nei luoghi di lavoro” come modificato ed integrato dal decreto legislativo 3 agosto 2009, n. 106 “Disposizioni integrative e correttive del decreto legislativo 9 aprile 2008, n. 81, in materia di tutela della salute e della sicurezza nei luoghi di lavoro”, di seguito D.Lgs. n. 81/2008;

VISTO l’[articolo 6, comma 8, lettera f\)](#), del D.Lgs. n. 81/2008, con il quale viene attribuito alla Commissione consultiva permanente per la salute e sicurezza sul lavoro, di seguito “Commissione”, il compito di elaborare “le procedure standardizzate di effettuazione della valutazione dei rischi di cui all’[articolo 29, comma 5](#), tenendo conto dei profili di rischio e degli indici infortunistici di settore”;

VISTO il documento approvato dalla Commissione nella seduta del 16 maggio 2012 con il quale vengono individuate le procedure standardizzate per la valutazione del rischio ai sensi dell’[articolo 29, comma 5](#), del D.Lgs. n. 81/2008;

RITENUTO necessario individuare il modello di riferimento per l’effettuazione della valutazione dei rischi da parte dei datori di lavoro di cui all’[articolo 29, comma 5](#), del D.Lgs. n. 81/2008, al fine di individuare le adeguate misure di prevenzione e di protezione ed elaborare il programma delle misure atte a garantire il miglioramento nel tempo dei livelli di salute e sicurezza;

CONSIDERATO altresì che tale modello può essere utilizzato dai datori di lavoro di imprese che occupano fino a 50 lavoratori per effettuare la valutazione dei rischi, ai sensi dell’[articolo 29 comma 6](#), del D.Lgs. 81/2008, con i limiti di cui al [comma 7](#);

VISTO il decreto-legge 12 maggio 2012, n. 57, recante “Disposizioni urgenti in materia di tutela della salute e della sicurezza nei luoghi di lavoro nel settore dei trasporti e delle microimprese”, convertito in legge, con modificazioni, dall’art. 1, comma 1, della legge 12 luglio 2012, n. 101;

RITENUTO necessario differire l’entrata in vigore del presente decreto di un termine di giorni sessanta in ragione della circostanza che le procedure di cui al presente decreto devono essere applicate per la prima volta da un numero particolarmente elevato di piccole e medie imprese, le quali attualmente effettuano la valutazione dei rischi di lavoro unicamente sulla base di autocertificazione, ex [articolo 29, comma 5](#), del D.Lgs. n. 81/2008;

ACQUISITO il parere della Conferenza permanente per i rapporti tra lo Stato, le Regioni e le Province autonome di Trento e di Bolzano nella seduta del 25 ottobre 2012;

## DECRETANO:

### Articolo 1

1. Ferma restando l’integrale applicazione dei principi in materia di valutazione dei rischi di cui agli [articoli 17, 28 e 29](#) del D.Lgs. n. 81/2008, i datori di lavoro di imprese che occupano fino a 10 lavoratori effettuano la valutazione dei rischi ai sensi dell’[articolo 29 comma 5](#), del D.Lgs. n. 81/2008 secondo le disposizioni del documento approvato dalla Commissione in data 16 maggio 2012, allegato al presente decreto.
2. I datori di lavoro di imprese che occupano fino a 50 lavoratori possono effettuare la valutazione dei rischi, ai sensi dell’[articolo 29, comma 6](#), del D.Lgs. n. 81/2008, secondo le disposizioni del documento approvato dalla Commissione in data 16 maggio 2012, allegato al presente decreto.
3. I datori di lavoro, nell’effettuare tale valutazione, utilizzano la [modulistica allegata](#) al presente decreto e quella successivamente pubblicata sul sito [www.lavoro.gov.it](http://www.lavoro.gov.it), sezione “sicurezza nel lavoro”.
4. Le disposizioni di cui agli [articoli 17, 28 e 29](#) del D.Lgs. n. 81/2008 si considerano assolte in caso di adozione ed efficace attuazione delle disposizioni di cui al presente decreto.

### Articolo 2

1. Della pubblicazione del presente decreto sul sito internet del Ministero del lavoro e delle politiche sociali viene fornita notizia a mezzo avviso nella Gazzetta Ufficiale della Repubblica italiana. Il decreto entra in vigore il sessantesimo giorno successivo alla notizia della pubblicazione nella Gazzetta Ufficiale, fermi restando i termini di cui al decreto-legge 12 maggio 2012, n. 57.
2. Entro 24 mesi dalla entrata in vigore del presente decreto, la Commissione, previo monitoraggio della applicazione delle procedure di cui al presente decreto, rielabora le procedure standardizzate di cui all’[articolo 29, comma 5](#), del D.Lgs. n. 81/2008, anche previa individuazione dei settori a basso rischio infortunistico.  
Roma, 30/11/2012

IL MINISTRO DEL LAVORO E DELLE POLITICHE SOCIALI - Fornero

IL MINISTRO DELLA SALUTE - Balduzzi

IL MINISTRO DELL’INTERNO - Cancellieri

## INTERPELLI

[INTERPELLO N. 7/2012 del 15/11/2012 - Valutazione del rischio e utilizzo delle procedure standardizzate](#)

## **Procedure standardizzate per la valutazione dei rischi ai sensi dell’art. 29 d.lgs. n. 81/2008**

### INDICE

- I. Procedura standardizzata per la valutazione dei rischi ai sensi dell’articolo 6, comma 8, lettera f) e dell’art. 29,



**SCHEMA DELLA PROCEDURA STANDARDIZZATA**

		Azioni	Moduli* (disponibili e gestibili anche in formato elettronico)	Istruzioni e supporti informativi
PASSO N. 1	Descrizione dell'azienda, del ciclo lavorativo/attività e delle mansioni	Descrizione generale dell'azienda	<a href="#">MODULO N. 1.1</a>	<a href="#">Paragrafo 4.1</a>
		Descrizione delle lavorazioni aziendali e identificazione delle mansioni	<a href="#">MODULO N. 1.2</a>	
PASSO N. 2	Individuazione dei pericoli presenti in azienda	Individuazione dei pericoli presenti in azienda	<a href="#">MODULO N. 2</a>	<a href="#">Paragrafo 4.2</a>
PASSO N. 3	Valutazione dei rischi associati ai pericoli individuati e identificazione delle misure di prevenzione e protezione attuate	<ul style="list-style-type: none"> <li>Identificazione delle mansioni ricoperte dalle persone esposte e degli ambienti di lavoro interessati in relazione ai pericoli individuati.</li> </ul>	<a href="#">MODULO N.3</a> (colonne dalla n.1 alla n.3)	<a href="#">Paragrafo 4.3</a>
		<ul style="list-style-type: none"> <li>Individuazione di strumenti informativi di supporto per l'effettuazione della valutazione dei rischi (registro infortuni, profili di rischio, banche dati su fattori di rischio, indici infortunistici, liste di controllo, ecc.).</li> </ul>	<a href="#">MODULO N.3</a> (colonna n.4)	
		<ul style="list-style-type: none"> <li>Effettuazione della valutazione dei rischi per tutti i pericoli individuati: <ul style="list-style-type: none"> <li>in presenza di indicazioni legislative specifiche sulle modalità valutative, mediante criteri che prevedano anche prove, misurazioni e parametri di confronto tecnici;</li> <li>in assenza di indicazioni legislative specifiche sulle modalità di valutazione, mediante criteri basati sull'esperienza e conoscenza dell'azienda e, ove disponibili, sui dati desumibili da registro infortuni, indici infortunistici, dinamiche infortunistiche, profili di rischio, liste di controllo, norme tecniche, istruzioni di uso e manutenzione, ecc.</li> </ul> </li> <li>Individuazione delle adeguate misure di prevenzione e protezione Qualora si verifichi che non tutte le adeguate misure di prevenzione e protezione previste dalla legislazione sono state attuate, si dovrà provvedere con interventi immediati.</li> </ul>		
		<ul style="list-style-type: none"> <li>Indicazione delle misure di prevenzione e protezione attuate</li> </ul>	<a href="#">MODULO N.3</a> (colonna 5)	
PASSO N. 4	Definizione del programma di miglioramento	<ul style="list-style-type: none"> <li>Individuazione delle misure per garantire il miglioramento nel tempo dei livelli di sicurezza</li> <li>Individuazione delle procedure per la attuazione delle misure</li> </ul>	<a href="#">MODULO N.3</a> (colonne dalla 6 alla 8)	<a href="#">Paragrafo 4.4</a>

\* Altra eventuale documentazione da tenere a disposizione (a supporto della valutazione effettuata e, comunque, ove richiesto dalla normativa)

**I**

**Procedura Standardizzata per la valutazione dei rischi ai sensi dell'articolo 6, comma 8, lettera f) e dell'art. 29, comma 5 del D.Lgs. 81/2008 e s.m.i.**

**1. Scopo**

Scopo della presente procedura è di indicare il modello di riferimento sulla base del quale effettuare la valutazione dei rischi e il suo aggiornamento, al fine di individuare le adeguate misure di prevenzione e di protezione ed elaborare il programma delle misure atte a garantire il miglioramento nel tempo dei livelli di salute e sicurezza.

**2. Campo di applicazione**

La presente procedura si applica alle imprese che occupano fino a 10 lavoratori ([art. 29 comma 5](#), D.Lgs. 81/08 s.m.i.) ma può essere utilizzata anche dalle imprese fino a 50 lavoratori ([art.29 comma 6](#) del D.Lgs. 81/08 s.m.i., con i limiti di cui al [comma 7](#)), come sintetizzato nel seguente schema riepilogativo:



SI APPLICA A		Esclusioni
Aziende fino a 10 lavoratori ( <a href="#">art. 29 comma 5</a> )	<ul style="list-style-type: none"> <li>La legislazione a tale riguardo prevede per le aziende fino a 10 lavoratori di assolvere all'obbligo di effettuare la valutazione dei rischi, sulla base delle procedure standardizzate qui descritte.</li> </ul>	<p>Sono escluse da tale disposizione le aziende che per particolare condizione di rischio o dimensione sono chiamate ad effettuare la valutazione dei rischi, ai sensi dell'<a href="#">art.28</a>:</p> <ul style="list-style-type: none"> <li>aziende di cui all'<a href="#">articolo 31, comma 6</a>, lettere: <ul style="list-style-type: none"> <li>a) aziende industriali a rischio rilevante di cui all'articolo 2 del decreto legislativo 17 agosto 1999, n. 334, e successive modificazioni;</li> <li>b) centrali termoelettriche;</li> <li>c) impianti ed installazioni nucleari di cui agli articoli 7, 28 e 33 del decreto legislativo 17 marzo 1995, n. 230, e successive modificazioni;</li> <li>d) aziende per la fabbricazione ed il deposito separato di esplosivi, polveri e munizioni;</li> </ul> </li> </ul>
SI PUÒ APPLICARE		Esclusioni
Aziende fino a 50 lavoratori ( <a href="#">art.29 comma 6</a> )	<ul style="list-style-type: none"> <li>La legislazione a tale riguardo concede alle aziende fino a 50 lavoratori di effettuare la valutazione dei rischi, sulla base delle procedure standardizzate qui descritte. Tali aziende, in caso di non utilizzo di tale opportunità, devono procedere alla redazione del documento di valutazione dei rischi, ai sensi dell'<a href="#">art.28</a>.</li> </ul>	<p>Sono escluse da tale disposizione le aziende che per particolare condizione di rischio o dimensione sono chiamate ad effettuare la valutazione dei rischi, ai sensi dell'<a href="#">art.28</a>:</p> <ul style="list-style-type: none"> <li>aziende di cui all'<a href="#">articolo 31, comma 6, lettere a, b, c, d</a> (indicate sopra);</li> <li>aziende in cui si svolgono attività che espongono i lavoratori a rischi chimici, biologici, da atmosfere esplosive, cancerogeni, mutageni, connessi alla esposizione all'amianto (<a href="#">art.29 comma 7</a>)</li> </ul>

### 3. Compiti e responsabilità

Effettuare la valutazione sulla base della procedura standardizzata è responsabilità del datore di lavoro che coinvolgerà i soggetti riportati nello schema seguente, in conformità a quanto previsto dal [Titolo I, Capo III](#) del D.Lgs. 81/08 s.m.i. e in relazione all'attività e alla struttura dell'azienda.

COMPITI	RESPONSABILITÀ	SOGGETTI COINVOLTI
<ul style="list-style-type: none"> <li>Valutazione dei rischi</li> <li>Indicazione delle misure di prevenzione e protezione</li> <li>Programma d'attuazione</li> <li>Elaborazione e aggiornamento del Documento</li> </ul>	Datore di lavoro	<ul style="list-style-type: none"> <li>Responsabile del Servizio di Prevenzione e Protezione (RSPP): <a href="#">artt.31, 33 e 34</a> D.Lgs. 81/08 s.m.i.</li> <li>Medico competente (ove previsto): <a href="#">artt.25 e 41</a> D.Lgs. 81/08 s.m.i.</li> <li>Rappresentante Lavoratori per la Sicurezza(RLS)/ Rappresentante Lavoratori per la Sicurezza Territoriale (RLST): <a href="#">artt. 18, 28, 29 e 50</a>, D.Lgs. 81/08 s.m.i.</li> <li>Lavoratori: <a href="#">art. 15 comma 1 lett. r</a>) D.Lgs. 81/08 s.m.i.</li> <li>eventuali altre persone esterne all'azienda in possesso di specifiche conoscenze professionali (<a href="#">art. 31 comma 3</a> D.Lgs. 81/08 s.m.i.)</li> </ul> <p>Ove il datore le ritenga pertinenti potrà tener conto delle eventuali segnalazioni provenienti dai dirigenti, preposti e lavoratori</p>
Attuazione e Gestione del programma	Datore di lavoro	<ul style="list-style-type: none"> <li>Medico competente (ove previsto): <a href="#">artt.25 e 41</a> D.Lgs. 81/08 s.m.i.</li> <li>RLS/RLST: <a href="#">artt. 18, 28, 29 e 50</a>, D.Lgs. 81/08 s.m.i.</li> <li>Dirigenti: <a href="#">art.18</a>, D.Lgs. 81/08 s.m.i.</li> <li>Preposti: <a href="#">art.19</a>, D.Lgs. 81/08 s.m.i.</li> <li>Lavoratori: <a href="#">art.20</a>, D.Lgs. 81/08 s.m.i.</li> </ul>
Verifica dell'attuazione del programma	Datore di lavoro	<ul style="list-style-type: none"> <li>Medico competente (ove previsto): <a href="#">artt.25 e 41</a> D.Lgs. 81/08 s.m.i.</li> <li>RLS/RLST: <a href="#">artt. 18, 28, 29 e 50</a>, D.Lgs. 81/08 s.m.i.</li> <li>Dirigenti: <a href="#">art.18</a>, D.Lgs. 81/08 s.m.i.</li> <li>Preposti: <a href="#">art.19</a>, D.Lgs. 81/08 s.m.i.</li> <li>Lavoratori: <a href="#">art.20</a>, D.Lgs. 81/08 s.m.i.</li> </ul>

#### 4. Istruzioni operative

Il Datore di lavoro in collaborazione con il RSPP (se diverso dal Datore di lavoro) e il Medico competente, ove previsto ([art.41](#) D.Lgs. 81/08 s.m.i.), effettuerà la valutazione dei rischi aziendali e la compilazione del documento, previa consultazione del RLS/RLST, tenendo conto di tutte le informazioni in suo possesso ed eventualmente di quelle derivanti da segnalazioni dei lavoratori, secondo i passi di seguito riportati:

- 1) descrizione dell'azienda, del ciclo lavorativo e delle mansioni
- 2) identificazione dei pericoli presenti in azienda
- 3) valutazione dei rischi associati ai pericoli identificati e individuazione delle misure di prevenzione e protezione attuate
- 4) definizione del programma di miglioramento dei livelli di salute e sicurezza

La valutazione dei rischi, essendo un processo dinamico, deve essere riesaminata qualora intervengano cambiamenti significativi, ai fini della salute e sicurezza, nel processo produttivo, nell'organizzazione del lavoro, in relazione al grado di evoluzione della tecnica, oppure a seguito di incidenti, infortuni e risultanze della sorveglianza sanitaria.

Si ricorda che i **principi generali** che devono guidare il Datore di lavoro nella scelta delle misure di riduzione e controllo dei rischi sono contenuti nel D.Lgs. 81/08 s.m.i. all'[art. 15](#) e sono così sintetizzabili:

- l'eliminazione dei rischi e, ove ciò non sia possibile, la loro riduzione alla fonte in relazione alle conoscenze acquisite in base al progresso tecnico;
- la valutazione di tutti i rischi per la salute e sicurezza (criterio di completezza della valutazione);
- il rispetto dei principi ergonomici nell'organizzazione del lavoro, nella concezione dei posti di lavoro, nella scelta delle attrezzature;
- la priorità delle misure di protezione collettiva rispetto alle misure di protezione individuale
- il controllo sanitario dei lavoratori (sorveglianza sanitaria);
- l'informazione, la formazione e l'addestramento adeguati per i lavoratori;
- la partecipazione e consultazione dei lavoratori e dei rappresentanti dei lavoratori per la sicurezza;
- le misure di emergenza da attuare in caso di primo soccorso, di lotta antincendio, di evacuazione dei lavoratori e di pericolo grave e immediato;
- l'uso di segnali di avvertimento e di sicurezza (segnaletica di salute e sicurezza);
- la regolare manutenzione di ambienti, attrezzature, impianti, con particolare riguardo ai dispositivi di sicurezza in conformità alla indicazione dei fabbricanti;
- la programmazione delle misure ritenute opportune per garantire il miglioramento nel tempo dei livelli di salute e sicurezza.

#### 4.1 - 1° Passo: Descrizione dell'azienda, del ciclo lavorativo/attività e delle mansioni

##### DESCRIZIONE GENERALE DELL'AZIENDA

Inserire nel [MODULO 1.1](#) i seguenti dati identificativi dell'azienda:

##### Dati aziendali

- Ragione sociale
- Attività economica
- Codice ATECO 2007 (facoltativo)
- Nominativo del Titolare/Legale Rappresentante
- Indirizzo della sede legale
- Indirizzo del sito/i produttivo/i (esclusi i cantieri temporanei e mobili - [Titolo IV](#) D.Lgs.81/08 s.m.i.)

##### Sistema di prevenzione e protezione aziendale

- Nominativo del Datore di lavoro (Indicare se il datore di lavoro svolge i compiti del SPP)
- Nominativi del Responsabile del Servizio di Prevenzione e Protezione dai rischi se diverso dal datore di lavoro
- Nominativi ASPP (ove nominati)
- Nominativi addetti al Servizio di Pronto Soccorso,
- Nominativi addetti al Servizio di Antincendio ed Evacuazione
- Nominativo del Medico Competente (ove nominato)
- Nominativo del RLS/RLST

Evidenziare le figure esterne al Servizio di prevenzione e protezione (dirigenti e/o preposti ove presenti), ai sensi dell'[art.2 comma 1 lettere d\)](#) ed [e\)](#), e allegare eventualmente l'organigramma aziendale nel quale sono indicati ruoli e mansioni specifiche.

##### DESCRIZIONE DELLE LAVORAZIONI AZIENDALI ED IDENTIFICAZIONE DELLE MANSIONI

Si potrà utilizzare il [MODULO 1.2](#) inserendo le seguenti informazioni nei campi e nelle colonne corrispondenti:

- **“Ciclo lavorativo/Attività”**

Indicazione di ciascun ciclo lavorativo/attività.

Se in azienda sono presenti più cicli lavorativi, si potrà utilizzare un modulo per ogni ciclo lavorativo

- colonna 1 - “Fasi”  
Individuazione delle fasi che compongono il ciclo lavorativo
- colonna 2 - “Descrizione Fasi”  
Descrizione sintetica di ciascuna fase
- colonna 3 - “Area/Reparto /Luogo di lavoro”  
Indicazione dell’ambiente o degli ambienti, sia al chiuso che all’aperto, o del reparto in cui si svolge la fase
- colonna 4 - “Attrezzature di lavoro: macchine, apparecchi, utensili, ed impianti”  
Elencazione delle eventuali attrezzature utilizzate in ciascuna fase
- colonna 5- “Materie prime, semilavorati e sostanze impiegate e prodotti. Scarti di lavorazione”  
Elencazione di quelle relative a ciascuna fase
- colonna 6 - “Mansioni/postazioni” <sup>246</sup>  
Individuazione di quelle coinvolte in ciascuna fase

L’esame delle fasi che compongono il ciclo/attività deve essere completo, includendo anche quelle di manutenzione, ordinaria e straordinaria, riparazione, pulizia, arresto e riattivazione, cambio di lavorazioni, ecc.

È importante evidenziare, ove presenti, situazioni lavorative quali ad esempio: lavoro notturno, lavoro in solitario in condizioni critiche (nella colonna **Descrizione Fasi**); attività effettuate all’interno di aziende in qualità di appaltatore, attività svolte in ambienti confinati, lavori in quota (nella colonna **Ambiente/Reparto**), ecc.

È utile allegare al Modulo, ove presente, la planimetria degli ambienti di lavoro e dei locali di servizio con la disposizione delle attrezzature (lay-out).

#### **4.2 - 2° Passo: Individuazione dei pericoli presenti in azienda**

Dopo aver descritto l’attività aziendale, si devono individuare i pericoli presenti.

Questi sono legati alle caratteristiche degli ambienti di lavoro, delle attrezzature di lavoro, dei materiali; agli agenti fisici, chimici o biologici presenti; al ciclo lavorativo, a tutte le attività svolte (comprese quelle di manutenzione, ordinaria e straordinaria, riparazione, pulizia, arresto e riattivazione, cambio di lavorazioni, ecc.); a fattori correlati all’organizzazione del lavoro adottata; alla formazione, informazione e addestramento necessari e, in generale, a qualunque altro fattore potenzialmente dannoso per la salute e la sicurezza dei lavoratori. Si tenga presente che il datore di lavoro è tenuto ad effettuare, ogni qualvolta sia possibile, le lavorazioni pericolose o insalubri in luoghi separati allo scopo di non esporvi senza necessità i lavoratori addetti ad altre lavorazioni (D.Lgs. 81/08 s.m.i., [Allegato IV punto 2.1.4](#)).

Per individuare i pericoli si utilizzerà il **MODULO 2**, che dovrà essere barrato nelle caselle delle colonne 3 e 4.

Il modulo contiene:

- colonna 1 - “Famiglia di pericoli”;
- colonna 2 - “Pericoli”;
- colonne 3 e 4 - Devono essere contrassegnate per indicare la presenza o l’assenza del pericolo in azienda, in coerenza con quanto descritto nel [modulo 1.2](#);
- colonna 5 - “Riferimenti legislativi”, con il richiamo al D.Lgs. 81/08 s.m.i. e ad altre principali fonti legislative di riferimento;
- colonna 6 - “Esempi di incidenti e di criticità” per ogni pericolo elencato.

Ulteriori pericoli identificati dal datore di lavoro, non elencati in colonna 2, dovranno essere riportati nella riga “Altro”, posta in calce alla tabella.

Al fine di una più facile gestione del documento, qualora compilato su formato elettronico, si consiglia di riportare solo i pericoli presenti.

Potranno essere utilizzati uno o più **MODULO 2** in relazione al ciclo lavorativo/attività.

In riferimento ai cantieri temporanei e mobili si specifica che non si applicano le disposizioni del [Titolo II](#) ma quelle contenute nel [Titolo IV](#) e relativi allegati del D.Lgs. 81/08 s.m.i..

#### **4.3 - 3° Passo: Valutazione dei rischi associati ai pericoli individuati e identificazione delle misure attuate**

Per ciascun pericolo individuato nel **MODULO 2**, si deve accertare che i requisiti previsti dalla legislazione vigente siano soddisfatti (se del caso, anche avvalendosi delle norme tecniche), verificando che siano attuate tutte le misure tecniche, organizzative, procedurali, DPI, di informazione, formazione e addestramento, di sorveglianza sanitaria (ove prevista) necessarie a garantire la salute e sicurezza dei lavoratori. Nella valutazione si terrà conto delle

<sup>246</sup> Ad ogni “Mansione” deve essere possibile associare, anche attraverso documentazione esterna al DVR standardizzato disponibile presso la sede legale (p.es.: uno specifico allegato, Libro Unico del Lavoro, contratto di lavoro o altro), il nominativo dei lavoratori operanti in azienda anche al fine di poter ottemperare agli obblighi di legge relativi a: Valutazione dei rischi, anche connessi a “stato di gravidanza, differenza di genere, età, provenienza da altri paesi e specifica tipologia contrattuale” ([art. 28, c. 1](#), del D.Lgs. 81/08); Informazione, Formazione ed Addestramento ([artt. 36 e 37](#) del D.Lgs 81/08); Sorveglianza Sanitaria, qualora ne ricorra l’obbligo ([art. 41](#) del D.L.gs 81/08); uso di specifiche attrezzature di lavoro ([art. 71](#) del D.L.gs 81/08); uso dei Dispositivi di Protezione Individuali, eventualmente messi a disposizione dei lavoratori ([art. 77](#) del D.L.gs 81/08).

condizioni che possono determinare una specifica esposizione ai rischi, tra cui anche quelli riguardanti le lavoratrici in stato di gravidanza, secondo quanto previsto dal D.Lgs. 26 marzo 2001, n. 151, nonché quelli connessi alle differenze di genere (considerando le problematiche al maschile e al femminile), all'età (considerando non solo i giovani lavoratori, ma le fasce di età avanzata, quali gli *over 50*), alla provenienza da altri Paesi e quelli connessi alla specifica tipologia contrattuale ([art. 28, c. 1](#), del D.Lgs. 81/08 s.m.i.).

Qualora si verifichi che per alcuni pericoli non siano state attuate le misure previste dalla legislazione di cui sopra, necessarie a garantire la salute e sicurezza dei lavoratori, si dovrà provvedere con interventi immediati.

Il **MODULO 3** consente di documentare sinteticamente la valutazione dei rischi, l'individuazione delle misure di prevenzione e protezione attuate e il programma di miglioramento.

Si può scegliere, secondo la modalità che si riterrà più adatta alle caratteristiche dell'azienda, se effettuare la valutazione del rischio e la conseguente compilazione del **MODULO 3** a partire dall'Area/Reparto /Luogo di lavoro o dalle mansioni/postazioni o dai pericoli individuati.

Il modulo è suddiviso in due sezioni: "Valutazione dei rischi e misure attuate" e "Programma di miglioramento".

La prima sezione è composta dalle seguenti colonne:

- colonna 1 - "Area/reparto/luogo di lavoro"
- colonna 2 - "Mansione/Postazione"
- colonna 3 - "Pericoli che determinano rischi per la salute e sicurezza"
- colonna 4 - "Eventuali strumenti di supporto"
- colonna 5 - "Misure attuate"

La seconda sezione è composta dalle seguenti colonne:

- colonna 6 - "Misure di miglioramento da adottare e tipologie di misure preventive/protettive"
- colonna 7 - "Incaricati della realizzazione"
- colonna 8 - "Data di attuazione delle misure di miglioramento"

Il **MODULO 3** deve riportare in modo coerente le aree/reparti/luoghi di lavoro (colonna 1), le corrispondenti mansioni/postazioni (colonna 2) individuati nel **MODULO 1.2** ed i pericoli correlati (colonna 3) individuati nel **MODULO 2**. Per quanto riguarda le attrezzature di lavoro dovranno essere indicate le singole tipologie di attrezzature già identificate nel proprio ciclo lavorativo/attività.

Ai fini di una più efficiente gestione delle misure di prevenzione e protezione di ciascun lavoratore, è possibile inserire (in colonna 2) una codifica specifica per ciascuna mansione identificata svolta in azienda dai lavoratori. Il codice potrà essere utile per collegare il nominativo dei lavoratori operanti in azienda alle mansioni svolte (vedi [nota 1](#)).

La valutazione dei rischi sarà effettuata per tutti i pericoli individuati, utilizzando le metodiche ed i criteri ritenuti più adeguati alle situazioni lavorative aziendali, tenendo conto dei principi generali di tutela previsti dall'[art. 15](#) del D.Lgs. 81/08 s.m.i.

Laddove la legislazione fornisce indicazioni specifiche sulle modalità di valutazione (ad es. rischi fisici, chimici, biologici, incendio, videoterminali, movimentazione manuale dei carichi, stress lavoro-correlato ecc.) si adotteranno le modalità indicate dalla legislazione stessa, avvalendosi anche delle informazioni contenute in banche dati istituzionali nazionali ed internazionali.

In assenza di indicazioni legislative specifiche sulle modalità di valutazione, si utilizzeranno criteri basati sull'esperienza e conoscenza delle effettive condizioni lavorative dell'azienda e, ove disponibili, su strumenti di supporto, su dati desumibili da registro infortuni, profili di rischio, indici infortunistici, dinamiche infortunistiche, liste di controllo, norme tecniche, istruzioni di uso e manutenzione, ecc.

Sulla base dei risultati della valutazione dei rischi, verranno definite per tipo ed entità le misure di prevenzione e protezione adeguate.

Gli strumenti informativi di supporto in generale, ove utilizzati nel processo valutativo, verranno indicati nel **MODULO 3** (colonna 4).

In relazione al pericolo specifico individuato (colonna 3) e ai relativi strumenti di supporto (colonna 4), le misure di prevenzione e protezione attuate (scelte, tra quelle tecniche, organizzative, procedurali, DPI, di informazione, formazione e addestramento, di sorveglianza sanitaria, ove prevista) verranno indicate in colonna 5.

#### **4.4 - 4° Passo: Definizione del programma di miglioramento**

Le misure ritenute opportune per il miglioramento della tutela della salute e sicurezza dei lavoratori dovranno essere indicate nella colonna 6.

Completano il modulo i dati relativi all'incaricato/i della realizzazione (che può essere lo stesso datore di lavoro), delle misure di miglioramento (colonna 7) e la data di attuazione delle stesse (colonna 8). Per programma di miglioramento si intende il programma delle misure atte a garantire il miglioramento nel tempo dei livelli di salute e sicurezza (fra le quali ad esempio il controllo delle misure di sicurezza attuate per verificarne lo stato di efficienza e di funzionalità).

Da un punto di vista metodologico, ai fini della gestione dei rischi, è utile suddividere le misure di prevenzione e protezione previste per il piano di miglioramento, tra quelle tecniche, procedurali, organizzative, dispositivi di protezione individuali, formazione, informazione e addestramento, sorveglianza sanitaria.

Qualora il datore di lavoro lo ritenga opportuno ai fini di una migliore descrizione del processo di valutazione del rischio seguito e della gestione della attuazione delle misure di prevenzione e protezione, la modulistica indicata nei passi precedenti può essere ampliata con informazioni riportate in colonne aggiuntive.

**II**  
**MODULISTICA PER LA REDAZIONE DEL DOCUMENTO DI VALUTAZIONE DEI RISCHI**

**Azienda .....**

**DOCUMENTO DI VALUTAZIONE DEI RISCHI**

*Realizzato secondo le procedure standardizzate  
ai sensi degli [artt. 17, 28, 29](#) del D.Lgs. 81/08 e s.m.i.*

**Data<sup>1</sup>, .....**

**Firma**

**Datore di lavoro: .....**

**RSPP .....**

**Medico Competente (ove nominato).....**

**RLS/RLST .....**

**Documento di valutazione dei rischi elaborato sulla base delle  
istruzioni di compilazione previste dal D.M....**

<sup>1</sup> Il documento deve essere munito di "data certa" o attestata dalla sottoscrizione del documento, ai soli fini della prova della data, da parte del RSPP, RLS o RLST, e del medico competente, ove nominato. In assenza di MC o RLS o RLST, la data certa va documentata con PEC o altra forma prevista dalla legge.



**MODULO N. 1.1**  
**DESCRIZIONE GENERALE DELL'AZIENDA**

**DATI AZIENDALI**

- Ragione sociale.....
- Attività economica.....
- Codice ATECO (facoltativo).....
- Nominativo del Titolare/Legale Rappresentante.....
- Indirizzo della sede legale.....
- Indirizzo del sito/i produttivo/i (esclusi i cantieri temporanei e mobili - [Titolo IV](#) D.Lgs.81/08)  
.....

**SISTEMA DI PREVENZIONE E PROTEZIONE AZIENDALE**

- Nominativo del Datore di Lavoro .....
- Indicare se svolge i compiti di SPP Sì  No
- Nominativo del Responsabile del Servizio di Prevenzione e Protezione dai rischi se diverso dal datore di lavoro..... interno  esterno
- Nominativi degli addetti al Servizio di Prevenzione e Protezione dai rischi, se presenti.....  
.....
- Nominativi degli addetti al Servizio di Pronto Soccorso .....
- Nominativi degli addetti al Servizio di Antincendio ed Evacuazione .....
- Nominativo del Medico competente (ove nominato).....
- Nominativo del RLS/RLST.....

**MODULO N. 1.2**  
**LAVORAZIONI AZIENDALI E MANSIONI**

Ciclo lavorativo/attività: _____					
<b>1</b>	<b>2</b>	<b>3</b>	<b>4</b>	<b>5</b>	<b>6</b>
<b>Fasi del ciclo lavorativo/attività</b>	<b>Descrizione Fasi</b>	<b>Area/Reparto /Luogo di lavoro</b>	<b>Attrezzature di lavoro - macchine, apparecchi, utensili, ed impianti (di produzione e servizio)</b>	<b>Materie prime, semilavorati e sostanze impiegati e prodotti. Scarti di lavorazione</b>	<b>Mansioni/ Postazioni</b>

**MODULO N. 2**  
**INDIVIDUAZIONE DEI PERICOLI PRESENTI IN AZIENDA**

1	2	3	4	5	6
Famiglia di pericoli	Pericoli	Pericoli presenti	Pericoli non presenti	Riferimenti legislativi	Esempi di incidenti e di criticità
Luoghi di lavoro: - al chiuso (anche in riferimento ai locali sotterranei <a href="#">art. 65</a> ) - all'aperto  N.B.: Tenere conto dei lavoratori disabili <a href="#">art.63 comma 2-3</a>	Stabilità e solidità delle strutture	<input type="checkbox"/>	<input type="checkbox"/>	D.Lgs. 81/08 e s.m.i. ( <a href="#">Allegato IV</a> )	<ul style="list-style-type: none"> <li>• Crollo di pareti o solai per cedimenti strutturali</li> <li>• Crollo di strutture causate da urti da parte di mezzi aziendali</li> </ul>
	Altezza, cubatura, superficie	<input type="checkbox"/>	<input type="checkbox"/>	D.Lgs. 81/08 s.m.i. ( <a href="#">Allegato IV</a> ) e normativa locale vigente	<ul style="list-style-type: none"> <li>• Mancata salubrità o ergonomia legate ad insufficienti dimensioni degli ambienti</li> </ul>
	Pavimenti, muri, soffitti, finestre e lucernari, banchine e rampe di carico	<input type="checkbox"/>	<input type="checkbox"/>	D.Lgs. 81/08 s.m.i. ( <a href="#">Allegato IV</a> )	<ul style="list-style-type: none"> <li>• Cadute dall'alto</li> <li>• Cadute in piano</li> <li>• Cadute in profondità</li> <li>• Urti</li> </ul>
	Vie di circolazione interne ed esterne (utilizzate per : - raggiungere il posto di lavoro - fare manutenzione agli impianti)	<input type="checkbox"/>	<input type="checkbox"/>	D.Lgs. 81/08 s.m.i. ( <a href="#">Allegato IV</a> )	<ul style="list-style-type: none"> <li>• Cadute dall'alto</li> <li>• Cadute in piano</li> <li>• Cadute in profondità</li> <li>• Contatto con mezzi in movimento</li> <li>• Caduta di materiali</li> </ul>
	Vie e uscite di emergenza	<input type="checkbox"/>	<input type="checkbox"/>	- D.Lgs. 81/08 s.m.i. ( <a href="#">Allegato IV</a> ) - DM 10/03/98 - Regole tecniche di prevenzione incendi applicabili - D. Lgs. 8/3/2006 n. 139, art. 15	<ul style="list-style-type: none"> <li>• Vie di esodo non facilmente fruibili</li> </ul>
	Porte e portoni	<input type="checkbox"/>	<input type="checkbox"/>	- D.Lgs. 81/08 s.m.i. ( <a href="#">Allegato IV</a> ) - DM 10/03/98 - Regole tecniche di prevenzione incendi applicabili - D. Lgs. 8/3/2006 n. 139, art. 15	<ul style="list-style-type: none"> <li>• Urti, schiacciamento</li> <li>• Uscite non facilmente fruibili</li> </ul>
	Scale	<input type="checkbox"/>	<input type="checkbox"/>	- D.Lgs. 81/08 s.m.i. ( <a href="#">Allegato IV punto 1.7; Titolo IV capo II ; art.113</a> ) - DM 10/03/98 - Regole tecniche di prevenzione incendi applicabili - D. Lgs. 8/3/2006 n. 139, art. 15	<ul style="list-style-type: none"> <li>• Cadute;</li> <li>• Difficoltà nell'esodo</li> </ul>
	Posti di lavoro e di passaggio e luoghi di lavoro esterni	<input type="checkbox"/>	<input type="checkbox"/>	- D.Lgs. 81/08 s.m.i. ( <a href="#">Allegato</a>	<ul style="list-style-type: none"> <li>• Caduta, investimento da materiali e mezzi in movimento;</li> </ul>

1	2	3	4	5	6
Famiglia di pericoli	Pericoli	Pericoli presenti	Pericoli non presenti	Riferimenti legislativi	Esempi di incidenti e di criticità
				<a href="#">IV</a> )	<ul style="list-style-type: none"> <li>• esposizione ad agenti atmosferici</li> </ul>
	Microclima	<input type="checkbox"/>	<input type="checkbox"/>	<ul style="list-style-type: none"> <li>- D.Lgs. 81/08 s.m.i. (<a href="#">Allegato IV</a>)</li> </ul>	<ul style="list-style-type: none"> <li>• Esposizione a condizioni microclimatiche non confortevoli</li> <li>• Assenza di impianto di riscaldamento</li> <li>• Carenza di areazione naturale e/o forzata</li> </ul>
	Illuminazione naturale e artificiale	<input type="checkbox"/>	<input type="checkbox"/>	<ul style="list-style-type: none"> <li>- D.Lgs. 81/08 s.m.i. (<a href="#">Allegato IV</a>)</li> <li>- DM 10/03/98</li> <li>- Regole tecniche di prevenzione incendi applicabili</li> <li>- D. Lgs. 8/3/2006 n. 139, art. 15</li> </ul>	<ul style="list-style-type: none"> <li>• Carenza di illuminazione naturale</li> <li>• Abbagliamento</li> <li>• Affaticamento visivo</li> <li>• Urti</li> <li>• Cadute</li> <li>• Difficoltà nell'esodo</li> </ul>
	Locali di riposo e refezione	<input type="checkbox"/>	<input type="checkbox"/>	<ul style="list-style-type: none"> <li>- D.Lgs. 81/08 s.m.i. (<a href="#">Allegato IV</a>)</li> <li>- Normativa locale vigente</li> </ul>	<ul style="list-style-type: none"> <li>• Scarse condizioni di igiene</li> <li>• Inadeguata conservazione di cibi e bevande</li> </ul>
	Spogliatoi e armadi per il vestiario	<input type="checkbox"/>	<input type="checkbox"/>	<ul style="list-style-type: none"> <li>- D.Lgs. 81/08 s.m.i. (<a href="#">Allegato IV</a>)</li> <li>- Normativa locale vigente</li> </ul>	<ul style="list-style-type: none"> <li>• Scarse condizioni di igiene</li> <li>• Numero e capacità inadeguati</li> <li>• Possibile contaminazione degli indumenti privati con quelli di lavoro</li> </ul>
	Servizi igienico assistenziali	<input type="checkbox"/>	<input type="checkbox"/>	<ul style="list-style-type: none"> <li>- D.Lgs. 81/08 s.m.i. (<a href="#">Allegato IV</a>)</li> <li>- Normativa locale vigente</li> </ul>	<ul style="list-style-type: none"> <li>• Scarse condizioni di igiene;</li> <li>• Numero e dimensioni inadeguati</li> </ul>
	Dormitori	<input type="checkbox"/>	<input type="checkbox"/>	<ul style="list-style-type: none"> <li>- D.Lgs. 81/08 s.m.i. (<a href="#">Allegato IV</a>)</li> <li>- Normativa locale vigente</li> <li>- DM 10/03/98</li> <li>- D. Lgs. 8/3/2006 n. 139, art. 15</li> <li>- DPR 151/2011 All. I punto 66</li> </ul>	<ul style="list-style-type: none"> <li>• Scarsa difesa da agenti atmosferici</li> <li>• Incendio</li> </ul>
	Aziende agricole	<input type="checkbox"/>	<input type="checkbox"/>	<ul style="list-style-type: none"> <li>- D.Lgs. 81/08 s.m.i. (<a href="#">Allegato IV, punto 6</a>)</li> </ul>	<ul style="list-style-type: none"> <li>• scarse condizioni di igiene;</li> <li>• servizi idrici o igienici inadeguati</li> </ul>
Ambienti confinati o a sospetto rischio di inquinamento	Vasche, canalizzazioni, tubazioni, serbatoi, recipienti, silos. Pozzi neri, fogne, camini, fosse, gallerie, caldaie e simili. Scavi	<input type="checkbox"/>	<input type="checkbox"/>	<ul style="list-style-type: none"> <li>- D.Lgs. 81/08 s.m.i. (<a href="#">Allegato IV punto 3, 4; Titolo XI ; art. 66 e 121</a>)</li> <li>- DM 10/03/98</li> <li>- D. Lgs 8/3/2006 n. 139, art. 15</li> <li>- <a href="#">DPR 177/2011</a></li> </ul>	<ul style="list-style-type: none"> <li>• Caduta in profondità</li> <li>• Problematiche di primo soccorso e gestione dell'emergenza</li> <li>• Insufficienza di ossigeno</li> <li>• Atmosfere irrespirabili</li> <li>• Incendio ed esplosione</li> <li>• Contatto con fluidi pericolosi</li> <li>• Urto con elementi strutturali</li> <li>• Seppellimento</li> </ul>

1	2	3	4	5	6
Famiglia di pericoli	Pericoli	Pericoli presenti	Pericoli non presenti	Riferimenti legislativi	Esempi di incidenti e di criticità
Lavori in quota	Attrezzature per lavori in quota (ponteggi, scale portatili, trabattelli, cavalletti, piattaforme elevabili, ecc.)	<input type="checkbox"/>	<input type="checkbox"/>	- D.Lgs. 81/08 s.m.i. <a href="#">Titolo IV, capo II</a> (ove applicabile); <a href="#">Art. 113</a> ; <a href="#">Allegato XX</a>	<ul style="list-style-type: none"> <li>• Caduta dall'alto</li> <li>• Scivolamento</li> <li>• Caduta di materiali</li> </ul>
Impianti di servizio	<b>Impianti elettrici</b> (circuiti di alimentazione degli apparecchi utilizzatori e delle prese a spina; cabine di trasformazione; gruppi elettrogeni, sistemi fotovoltaici, gruppi di continuità, ecc.;	<input type="checkbox"/>	<input type="checkbox"/>	- D.Lgs. 81/08 s.m.i. ( <a href="#">Tit. III capo III</a> ) - <a href="#">DM 37/08</a> - D.Lgs. 626/96 (Dir. BT) - <a href="#">DPR 462/01</a> - DM 13/07/2011 - DM 10/03/98 - Regole tecniche di prevenzione incendi applicabili - D. Lgs. 8/3/2006 n. 139, art. 15	<ul style="list-style-type: none"> <li>• Incidenti di natura elettrica (folgorazione, incendio, innesco di esplosioni)</li> </ul>
	<b>Impianti radiotelevisivi, antenne, impianti elettronici</b> (impianti di segnalazione, allarme, trasmissione dati, ecc. alimentati con valori di tensione fino a 50 V in corrente alternata e 120 V in corrente continua)	<input type="checkbox"/>	<input type="checkbox"/>	- D.Lgs. 81/08 s.m.i. ( <a href="#">Tit. III capo III</a> ) - <a href="#">DM 37/08</a> - D.Lgs. 626/96 (Dir.BT)	<ul style="list-style-type: none"> <li>• Incidenti di natura elettrica</li> <li>• Esposizione a campi elettromagnetici</li> </ul>
	<b>Impianti di riscaldamento, di climatizzazione, di condizionamento e di refrigerazione</b>	<input type="checkbox"/>	<input type="checkbox"/>	- D.Lgs. 81/08 s.m.i. ( <a href="#">Tit. III capo I e III</a> ) - <a href="#">DM 37/08</a> - D.Lgs. 17/10 01/12/1975 - DPR 412/93 - DM 17/03/03 - D.Lgs. 311/06 - D.Lgs. 93/00 - DM 329/04 - DPR 661/96 - DM 12/04/1996 - DM 28/04/2005 - DM 10/03/98 - RD 9/01/ 1927	<ul style="list-style-type: none"> <li>• Incidenti di natura elettrica</li> <li>• Scoppio di apparecchiature in pressione</li> <li>• Incendio</li> <li>• Esplosione</li> <li>• Emissione di inquinanti</li> <li>• Esposizione ad agenti biologici</li> <li>• Incidenti di natura meccanica (tagli schiacciamento, ecc)</li> </ul>
	<b>Impianti idrici e sanitari</b>	<input type="checkbox"/>	<input type="checkbox"/>	- D.Lgs. 81/08 s.m.i. ( <a href="#">Tit. III capo I</a> ) - <a href="#">DM 37/08</a> - D.Lgs. 93/00	<ul style="list-style-type: none"> <li>• Esposizione ad agenti biologici</li> <li>• Scoppio di apparecchiature in pressione</li> </ul>

1	2	3	4	5	6
Famiglia di pericoli	Pericoli	Pericoli presenti	Pericoli non presenti	Riferimenti legislativi	Esempi di incidenti e di criticità
	<b>Impianti di distribuzione e utilizzazione di gas</b>	<input type="checkbox"/>	<input type="checkbox"/>	- D.Lgs. 81/08 s.m.i. ( <a href="#">Tit. III capo I e III</a> ) - <a href="#">DM 37/08</a> - Legge n. 1083 del 1971 - D.Lgs. 93/00 - DM 329/04 - Regole tecniche di prevenzione incendi applicabili	<ul style="list-style-type: none"> <li>• Incendio</li> <li>• Esplosione</li> <li>• Scoppio di apparecchiature in pressione</li> <li>• Emissione di inquinanti</li> </ul>
	<b>Impianti di sollevamento</b> (ascensori, montacarichi, scale mobili, piattaforme elevatrici, montascale)	<input type="checkbox"/>	<input type="checkbox"/>	- D.Lgs. 81/08 s.m.i. ( <a href="#">Tit. III capo I e III</a> ) - <a href="#">DM 37/08</a> - DPR 162/99 - D.Lgs 17/10 - DM 15/09/2005	<ul style="list-style-type: none"> <li>• Incidenti di natura meccanica (schiacciamento, caduta, ecc.)</li> <li>• Incidenti di natura elettrica</li> </ul>
Attrezzature di lavoro - <b>Impianti di produzione, apparecchi e macchinari fissi</b>	<b>Apparecchi e impianti in pressione</b> (es. reattori chimici, autoclavi, impianti e azionamenti ad aria compressa, compressori industriali, ecc., impianti di distribuzione dei carburanti)	<input type="checkbox"/>	<input type="checkbox"/>	- D.Lgs. 81/08 s.m.i. ( <a href="#">Tit. III capo I</a> ) - D.Lgs. 17/2010 - D.Lgs. 93/2000 - DM 329/2004	<ul style="list-style-type: none"> <li>• Scoppio di apparecchiature in pressione</li> <li>• Emissione di inquinanti</li> <li>• getto di fluidi e proiezione di oggetti</li> </ul>
	<b>Impianti e apparecchi termici fissi</b> (forni per trattamenti termici, forni per carrozzerie, forni per panificazione, centrali termiche di processo, ecc.)	<input type="checkbox"/>	<input type="checkbox"/>	-D.Lgs. 81/08 s.m.i. ( <a href="#">Tit. III capo I e III</a> ) - D.Lgs. 626/96 (Dir. BT) - D.Lgs. 17/2010 - D.Lgs. 93/00 - DM 329/04 - DM 12/04/1996 - DM 28/04/2005 - D.Lgs 8/3/2006 n. 139, art. 15	<ul style="list-style-type: none"> <li>• Contatto con superfici calde</li> <li>• Incidenti di natura elettrica</li> <li>• Incendio</li> <li>• esplosione</li> <li>• scoppio di apparecchiature in pressione</li> <li>• emissione di inquinanti</li> </ul>
	<b>Macchine fisse per la lavorazione del metallo, del legno, della gomma o della plastica, della carta, della ceramica, ecc.; macchine tessili, alimentari, per la stampa, ecc.</b> (esempi: Torni, Presse, Trapano a colonna, Macchine per il taglio o la saldatura, Mulini, Telai, Macchine rotative, Impastatrici, centrifughe, lavatrici industriali, ecc.) <b>Impianti automatizzati per la produzione di articoli vari</b> (ceramica, laterizi, materie plastiche, materiali metallici, vetro, carta, ecc.) <b>Macchine e impianti per il confezionamento, l'imbottigliamento, ecc.</b>	<input type="checkbox"/>	<input type="checkbox"/>	- D.Lgs. 81/08 s.m.i. ( <a href="#">Tit. III capo I e III</a> ; <a href="#">Tit. XI</a> ) - D.Lgs. 17/2010	<ul style="list-style-type: none"> <li>• Incidenti di natura meccanica (urti, tagli, trascinarsi, perforazione, schiacciamenti, proiezione di materiale in lavorazione).</li> <li>• Incidenti di natura elettrica</li> <li>• Innesco atmosfere esplosive</li> <li>• Emissione di inquinanti</li> <li>• Caduta dall'alto</li> </ul>



1	2	3	4	5	6
Famiglia di pericoli	Pericoli	Pericoli presenti	Pericoli non presenti	Riferimenti legislativi	Esempi di incidenti e di criticità
	<b>Impianti di sollevamento, trasporto e movimentazione materiali</b> (gru, carri ponte, argani, elevatori a nastro, nastri trasportatori, sistemi a binario, robot manipolatori, ecc)	<input type="checkbox"/>	<input type="checkbox"/>	- D.Lgs. 81/08 s.m.i. ( <a href="#">Tit. III capo I e III</a> ) - D.Lgs. 17/2010	<ul style="list-style-type: none"> <li>• Incidenti di natura meccanica (urto, trascinamento, schiacciamento)</li> <li>• Caduta dall'alto</li> <li>• Incidenti di natura elettrica</li> </ul>
	<b>Impianti di aspirazione trattamento e filtraggio aria</b> (per polveri o vapori di lavorazione, fumi di saldatura, ecc.)	<input type="checkbox"/>	<input type="checkbox"/>	- D.Lgs. 81/08 s.m.i. ( <a href="#">Tit. III capo I e III</a> ; <a href="#">Tit. XI</a> ; <a href="#">Allegato IV, punto 4</a> ) - D.Lgs. 626/96 (BT) - D.Lgs. 17/2010	<ul style="list-style-type: none"> <li>• Esplosione</li> <li>• Incendio</li> <li>• Emissione di inquinanti</li> </ul>
	<b>Serbatoi di combustibile fuori terra a pressione atmosferica</b>	<input type="checkbox"/>	<input type="checkbox"/>	- DM 31/07/1934 - DM 19/03/1990 - DM 12/09/2003	<ul style="list-style-type: none"> <li>• Sversamento di sostanze infiammabili e inquinanti</li> <li>• Incendio</li> <li>• Esplosione</li> </ul>
	<b>Serbatoi interrati</b> (compresi quelli degli impianti di distribuzione stradale)	<input type="checkbox"/>	<input type="checkbox"/>	- Legge 179/2002 art. 19 - D.Lgs. 132/1992 - DM n.280/1987, - DM 29/11/2002 - DM 31/07/1934	<ul style="list-style-type: none"> <li>• Sversamento di sostanze infiammabili e inquinanti</li> <li>• Incendio</li> <li>• Esplosione</li> </ul>
	<b>Distributori di metano</b>	<input type="checkbox"/>	<input type="checkbox"/>	- DM 24/05/2002 e s.m.i.	<ul style="list-style-type: none"> <li>• Esplosione</li> <li>• Incendio</li> </ul>
	<b>Serbatoi di GPL Distributori di GPL</b>	<input type="checkbox"/>	<input type="checkbox"/>	- D.Lgs. 81/08 s.m.i. ( <a href="#">Tit. III capo I</a> ) - D.Lgs. 93/00 - DM 329/04 - Legge n.10 del 26/02/2011 - DM 13/10/1994 - DM 14/05/2004 - DPR 24/10/2003 n. 340 e s.m.i.	<ul style="list-style-type: none"> <li>• Esplosione</li> <li>• Incendio</li> </ul>
Attrezzature di lavoro -  <b>Apparecchi e dispositivi elettrici o ad azionamento non manuale trasportabili, portatili.</b>	<b>Apparecchiature informatiche e da ufficio</b> (PC, stampante, fotocopiatrice, fax, ecc.) <b>Apparecchiature audio o video</b> (Televisori Apparecchiature stereofoniche, ecc.) <b>Apparecchi e dispositivi vari di misura, controllo, comunicazione</b> (registratori di cassa, sistemi per controllo accessi, ecc.)	<input type="checkbox"/>	<input type="checkbox"/>	- D.Lgs. 81/08 s.m.i. ( <a href="#">Tit. III capo III</a> ) - D.Lgs. 626/96 (BT)	<ul style="list-style-type: none"> <li>• Incidenti di natura elettrica</li> </ul>
<b>Apparecchi termici trasportabili</b>  <b>Attrezzature in pressione</b>	<b>Utensili portatili, elettrici o a motore a scoppio</b> (trapano, avvitatore, tagliasiepi elettrico, ecc.)	<input type="checkbox"/>	<input type="checkbox"/>	- D.Lgs. 81/08 s.m.i. ( <a href="#">Tit. III capo I e III</a> ) - D.Lgs. 626/96 (BT) - D.Lgs. 17/2010	<ul style="list-style-type: none"> <li>• Incidenti di natura meccanica</li> <li>• Incidenti di natura elettrica</li> <li>• Scarsa ergonomia dell'attrezzature di lavoro</li> </ul>

1	2	3	4	5	6
Famiglia di pericoli	Pericoli	Pericoli presenti	Pericoli non presenti	Riferimenti legislativi	Esempi di incidenti e di criticità
trasportabili	<b>Apparecchi portatili per saldatura</b> (saldatrice ad arco, saldatrice a stagno, saldatrice a cannello, ecc)	<input type="checkbox"/>	<input type="checkbox"/>	- D.Lgs. 81/08 s.m.i. ( <a href="#">Tit. III capo I e III</a> ; <a href="#">Tit. XI</a> ) - D.Lgs. 626/96 (BT) - DM 10/03/98 - D. Lgs. 8/3/2006 n. 139, art. 15 - Regole tecniche di p.i. applicabili	<ul style="list-style-type: none"> <li>• Esposizione a fiamma o calore</li> <li>• Esposizione a fumi di saldatura</li> <li>• Incendio</li> <li>• Incidenti di natura elettrica</li> <li>• Innesco esplosioni</li> <li>• Scoppio di bombole in pressione</li> </ul>
	<b>Elettrodomestici</b> (Frigoriferi, forni a microonde, aspirapolveri, ecc)	<input type="checkbox"/>	<input type="checkbox"/>	- D.Lgs. 81/08 s.m.i. ( <a href="#">Tit. III capo I e III</a> ) - D.Lgs. 626/96 (BT) - D.Lgs. 17/2010	<ul style="list-style-type: none"> <li>• Incidenti di natura elettrica</li> <li>• Incidenti di natura meccanica</li> </ul>
	<b>Apparecchi termici trasportabili</b> (Termoventilatori, stufe a gas trasportabili, cucine a gas, ecc.)	<input type="checkbox"/>	<input type="checkbox"/>	- D.Lgs. 81/08 s.m.i. ( <a href="#">Tit. III capo I e III</a> ) - D.Lgs. 626/96 (BT) - D.Lgs. 17/2010 - DPR 661/96	<ul style="list-style-type: none"> <li>• Incidenti di natura elettrica</li> <li>• Formazione di atmosfere esplosive</li> <li>• Scoppio di apparecchiature in pressione</li> <li>• Emissione di inquinanti</li> <li>• Incendio</li> </ul>
	<b>Organi di collegamento elettrico mobili ad uso domestico o industriale</b> (Avvolgicavo, cordoni di prolunga, adattatori, ecc.)	<input type="checkbox"/>	<input type="checkbox"/>	- D.Lgs. 81/08 s.m.i. ( <a href="#">Tit. III capo III</a> ) - D.Lgs. 626/96 (BT)	<ul style="list-style-type: none"> <li>• Incidenti di natura elettrica</li> <li>• Incidenti di natura meccanica</li> </ul>
	<b>Apparecchi di illuminazione</b> (Lampade da tavolo, lampade da pavimento, lampade portatili, ecc.)	<input type="checkbox"/>	<input type="checkbox"/>	- D.Lgs. 81/08 s.m.i. ( <a href="#">Tit. III capo III</a> ) - D.Lgs. 626/96 (BT)	<ul style="list-style-type: none"> <li>• Incidenti di natura elettrica</li> </ul>
	<b>Gruppi elettrogeni trasportabili</b>	<input type="checkbox"/>	<input type="checkbox"/>	- D.Lgs. 81/08 s.m.i. ( <a href="#">Tit. III capo I e III</a> ) - D.Lgs. 626/96 (BT) - D.Lgs. 17/2010 - DM 13/07/2011	<ul style="list-style-type: none"> <li>• Emissione di inquinanti</li> <li>• Incidenti di natura elettrica</li> <li>• Incidenti di natura meccanica</li> <li>• Incendio</li> </ul>
	<b>Attrezzature in pressione trasportabili</b> (compressori, sterilizzatrici, bombole, fusti in pressione, recipienti criogenici, ecc.)	<input type="checkbox"/>	<input type="checkbox"/>	- D.Lgs. 81/08 s.m.i. ( <a href="#">Titolo III capo I e III</a> ) - D.Lgs. 626/96 (BT) - D.Lgs. 17/2010 - D.Lgs. 93/2000 - D.Lgs. 23/2002	<ul style="list-style-type: none"> <li>• Scoppio di apparecchiature in pressione</li> <li>• Incidenti di natura elettrica</li> <li>• Incidenti di natura meccanica</li> <li>• Incendio</li> </ul>
	<b>Apparecchi elettromedicali</b> (ecografi, elettrocardiografi, defibrillatori, elettrostimolatori, ecc.)	<input type="checkbox"/>	<input type="checkbox"/>	- D.Lgs. 81/08 s.m.i. ( <a href="#">Tit. III capo I e III</a> ) - D.Lgs. 37/2010	<ul style="list-style-type: none"> <li>• Incidenti di natura elettrica</li> </ul>
	<b>Apparecchi elettrici per uso estetico</b> (apparecchi per	<input type="checkbox"/>	<input type="checkbox"/>	- D.Lgs. 81/08 s.m.i. ( <a href="#">Tit. III</a>	<ul style="list-style-type: none"> <li>• Incidenti di natura elettrica</li> </ul>

1	2	3	4	5	6
Famiglia di pericoli	Pericoli	Pericoli presenti	Pericoli non presenti	Riferimenti legislativi	Esempi di incidenti e di criticità
	massaggi meccanici, depilatori elettrici, lampade abbronzanti, elettrostimolatori, ecc.)			<a href="#">capo I e III</a> - DM 110/2011	
Attrezzature di lavoro - <b>Altre attrezzature a motore</b>	<b>Macchine da cantiere</b> (escavatori, gru, trivelle, betoniere, dumper, autobetonpompa, rullo compressore, ecc.)	<input type="checkbox"/>	<input type="checkbox"/>	- D.Lgs. 81/08 s.m.i. ( <a href="#">Tit. III capo I e III</a> ) - D.Lgs. 17/2010	<ul style="list-style-type: none"> <li>• Ribaltamento</li> <li>• Incidenti di natura meccanica</li> <li>• Emissione di inquinanti</li> </ul>
	<b>Macchine agricole</b> (Trattrici, Macchine per la lavorazione del terreno, Macchine per la raccolta, ecc.)	<input type="checkbox"/>	<input type="checkbox"/>	- D.Lgs. 81/08 s.m.i. ( <a href="#">Tit. III capo I</a> ) - DM 19/11/2004 - D.Lgs. 17/2010	<ul style="list-style-type: none"> <li>• Ribaltamento</li> <li>• Incidenti di natura meccanica</li> <li>• Emissione di inquinanti</li> </ul>
	<b>Carrelli industriali</b> (Muletti, transpallett, ecc.)	<input type="checkbox"/>	<input type="checkbox"/>	- D.Lgs. 81/08 s.m.i. ( <a href="#">Tit. III capo I e III</a> ) - D.Lgs. 626/96 (BT) - D.Lgs. 17/2010	<ul style="list-style-type: none"> <li>• Ribaltamento</li> <li>• Incidenti di natura meccanica</li> <li>• Emissione di inquinanti</li> <li>• Incidenti stradali</li> </ul>
	<b>Mezzi di trasporto materiali</b> (Autocarri, furgoni, autotreni, autocisterne, ecc.)	<input type="checkbox"/>	<input type="checkbox"/>	- D.Lgs. 30 aprile 1992, n. 285 - D.lgs. 35/2010,	<ul style="list-style-type: none"> <li>• Ribaltamento</li> <li>• Incidenti di natura meccanica</li> <li>• Sversamenti di inquinanti</li> </ul>
	<b>Mezzi trasporto persone</b> (Autovetture, Pullman, Autoambulanze, ecc.)	<input type="checkbox"/>	<input type="checkbox"/>	- D.Lgs. 30 aprile 1992, n.285	<ul style="list-style-type: none"> <li>• Incidenti stradali</li> </ul>
Attrezzature di lavoro - <b>Utensili manuali</b>	Martello, pinza, taglierino, seghetti, cesoie, trapano manuale, piccone, ecc.	<input type="checkbox"/>	<input type="checkbox"/>	- D.Lgs. 81/08 s.m.i. ( <a href="#">Titolo III capo I</a> )	<ul style="list-style-type: none"> <li>• Incidenti di natura meccanica</li> </ul>
Scariche atmosferiche	Scariche atmosferiche	<input type="checkbox"/>	<input type="checkbox"/>	- D.lgs. 81/08 s.m.i. ( <a href="#">Tit. III capo III</a> ) - <a href="#">DM 37/08</a> - <a href="#">DPR 462/01</a>	<ul style="list-style-type: none"> <li>• Incidenti di natura elettrica (folgorazione)</li> <li>• Innesco di incendi o di esplosioni</li> </ul>
Lavoro al videoterminale	Lavoro al videoterminale	<input type="checkbox"/>	<input type="checkbox"/>	- D.Lgs. 81/08 s.m.i. ( <a href="#">Titolo VII; Allegato XXXIV</a> )	<ul style="list-style-type: none"> <li>• Posture incongrue, movimenti ripetitivi.</li> <li>• Ergonomia del posto di lavoro</li> <li>• Affaticamento visivo</li> </ul>
Agenti fisici	Rumore	<input type="checkbox"/>	<input type="checkbox"/>	- D.Lgs. 81/08 s.m.i. ( <a href="#">Titolo VIII, Capo I; Titolo VIII, Capo II</a> )	<ul style="list-style-type: none"> <li>• Ipoacusia</li> <li>• Difficoltà di comunicazione</li> <li>• Stress psicofisico</li> </ul>
	Vibrazioni	<input type="checkbox"/>	<input type="checkbox"/>	- D.Lgs. 81/08 s.m.i. ( <a href="#">Titolo VIII, Capo I; Titolo VIII, Capo III</a> )	<ul style="list-style-type: none"> <li>• Sindrome di Raynaud</li> <li>• Lombalgia</li> </ul>
	Campi elettromagnetici	<input type="checkbox"/>	<input type="checkbox"/>	- D.Lgs. 81/08 s.m.i. ( <a href="#">Titolo VIII, Capo I; Titolo VIII, Capo IV</a> )	<ul style="list-style-type: none"> <li>• Assorbimento di energia e correnti di contatto</li> </ul>
	Radiazioni ottiche artificiali	<input type="checkbox"/>	<input type="checkbox"/>	- D.Lgs. 81/08 s.m.i. ( <a href="#">Titolo VIII, Capo I; Titolo VIII, Capo V</a> )	<ul style="list-style-type: none"> <li>• Esposizione di occhi e cute a sorgenti di radiazioni ottiche di elevata potenza e concentrazione.</li> </ul>

1	2	3	4	5	6
Famiglia di pericoli	Pericoli	Pericoli presenti	Pericoli non presenti	Riferimenti legislativi	Esempi di incidenti e di criticità
	Microclima di ambienti severi infrasuoni, ultrasuoni, atmosfere iperbariche	<input type="checkbox"/>	<input type="checkbox"/>	- D.Lgs. 81/08 s.m.i. ( <a href="#">Titolo VIII, Capo I</a> )	<ul style="list-style-type: none"> <li>• Colpo di calore</li> <li>• Congelamento</li> <li>• Cavitazione</li> <li>• Embolia</li> </ul>
Radiazioni ionizzanti	Raggi alfa, beta, gamma	<input type="checkbox"/>	<input type="checkbox"/>	- D.Lgs. 230/95	<ul style="list-style-type: none"> <li>• Esposizione a radiazioni ionizzanti</li> </ul>
Sostanze pericolose	Agenti chimici (comprese le polveri)	<input type="checkbox"/>	<input type="checkbox"/>	- D.Lgs. 81/08 s.m.i. ( <a href="#">Titolo IX, Capo I</a> ; <a href="#">Allegato IV punto 2</a> ) - RD 6/5/1940, n. 635 e s.m.i.	<ul style="list-style-type: none"> <li>• Esposizione per contatto, ingestione o inalazione.</li> <li>• Esplosione</li> <li>• Incendio</li> </ul>
	Agenti cancerogeni e mutageni	<input type="checkbox"/>	<input type="checkbox"/>	- D.Lgs. 81/08 s.m.i. ( <a href="#">Titolo IX, Capo II</a> )	<ul style="list-style-type: none"> <li>• Esposizione per contatto, ingestione o inalazione.</li> </ul>
	Amianto	<input type="checkbox"/>	<input type="checkbox"/>	- D.Lgs. 81/08 ( <a href="#">Titolo IX, Capo III</a> )	<ul style="list-style-type: none"> <li>• Inalazione di fibre</li> </ul>
Agenti biologici	Virus, batteri, colture cellulari, microrganismi, endoparassiti	<input type="checkbox"/>	<input type="checkbox"/>	- D.Lgs. 81/08 s.m.i. ( <a href="#">Titolo X</a> )	<ul style="list-style-type: none"> <li>• Esposizione per contatto, ingestione o inalazione</li> </ul>
Atmosfere esplosive	Presenza di atmosfera esplosive (a causa di sostanze infiammabili allo stato di gas, vapori, nebbie o polveri)	<input type="checkbox"/>	<input type="checkbox"/>	- D.Lgs. 81/08 s.m.i. ( <a href="#">Titolo XI</a> ; <a href="#">Allegato IV punto 4</a> )	<ul style="list-style-type: none"> <li>• Esplosione</li> </ul>
Incendio	Presenza di sostanze (solide, liquide o gassose) combustibili, infiammabili e condizioni di innesco (fiamme libere, scintille, parti calde, ecc.)	<input type="checkbox"/>	<input type="checkbox"/>	- D.Lgs. 81/08 s.m.i. ( <a href="#">Titolo I, Capo III, sez. VI</a> ; <a href="#">Allegato IV punto 4</a> ) - <a href="#">D.M. 10 marzo 1998</a> - D. Lgs 8/3/2006 n. 139, art. 15 - Regole tecniche di p.i. applicabili - DPR 151/2011	<ul style="list-style-type: none"> <li>• Incendio</li> <li>• Esplosioni</li> </ul>
Altre emergenze	Inondazioni, allagamenti, terremoti, ecc.	<input type="checkbox"/>	<input type="checkbox"/>	- D.Lgs. 81/08 s.m.i. ( <a href="#">Titolo I, Capo III, sez. VI</a> )	<ul style="list-style-type: none"> <li>• Cedimenti strutturali</li> </ul>
Fattori organizzativi	Stress lavoro-correlato	<input type="checkbox"/>	<input type="checkbox"/>	- D.Lgs. 81/08 s.m.i. ( <a href="#">art. 28, comma 1-bis</a> ) - Accordo europeo 8 ottobre 2004 - <a href="#">Circolare Ministero del Lavoro e delle Politiche sociali del 18/11/2010</a>	<ul style="list-style-type: none"> <li>• Numerosi infortuni/assenze</li> <li>• Evidenti contrasti tra lavoratori</li> <li>• disagio psico-fisico</li> <li>• calo d'attenzione,</li> <li>• Affaticamento</li> <li>• isolamento</li> </ul>
Condizioni di lavoro particolari	Lavoro notturno, straordinari, lavori in solitario in condizioni critiche	<input type="checkbox"/>	<input type="checkbox"/>	- D.Lgs. 81/08 s.m.i. <a href="#">art. 15, comma 1, lettera a)</a>	<ul style="list-style-type: none"> <li>• Incidenti causati da affaticamento</li> <li>• Difficoltà o mancanza di soccorso</li> <li>• Mancanza di supervisione</li> </ul>

1	2	3	4	5	6
Famiglia di pericoli	Pericoli	Pericoli presenti	Pericoli non presenti	Riferimenti legislativi	Esempi di incidenti e di criticità
Pericoli connessi all'interazione con persone	Attività svolte a contatto con il pubblico (attività ospedaliera, di sportello, di formazione, di assistenza, di intrattenimento, di rappresentanza e vendita, di vigilanza in genere, ecc.)	<input type="checkbox"/>	<input type="checkbox"/>	- D.Lgs. 81/08 s.m.i. <a href="#">art. 15, comma 1, lettera a)</a>	• Aggressioni fisiche e verbali
Pericoli connessi all'interazione con animali	Attività svolte in allevamenti, maneggi, nei luoghi di intrattenimento e spettacolo, nei mattatoi, stabulari, ecc.	<input type="checkbox"/>	<input type="checkbox"/>	- D.Lgs. 81/08 s.m.i. <a href="#">art. 15, comma 1, lettera a)</a>	• Aggressione, calci, morsi, punture, schiacciamento, ecc.
Movimentazione manuale dei carichi	Posture incongrue	<input type="checkbox"/>	<input type="checkbox"/>	- D.Lgs. 81/08 s.m.i. ( <a href="#">Titolo VI Allegato XXXIII</a> )	• Prolungata assunzione di postura incongrua
	Movimenti ripetitivi	<input type="checkbox"/>	<input type="checkbox"/>	- D.Lgs. 81/08 s.m.i. ( <a href="#">Titolo VI; Allegato XXXIII</a> )	• Elevata frequenza dei movimenti con tempi di recupero insufficienti
	Sollevamento e spostamento di carichi	<input type="checkbox"/>	<input type="checkbox"/>	- D.Lgs. 81/08 s.m.i. ( <a href="#">Titolo VI; Allegato XXXIII</a> )	• Sforzi eccessivi • Torsioni del tronco • Movimenti bruschi • Posizioni instabili
Lavori sotto tensione	Pericoli connessi ai lavori sotto tensione (lavori elettrici con accesso alle parti attive di impianti o apparecchi elettrici)	<input type="checkbox"/>	<input type="checkbox"/>	- D.Lgs. 81/08 s.m.i. ( <a href="#">art. 82</a> )	• Folgorazione
Lavori in prossimità di parti attive di impianti elettrici	Pericoli connessi ai lavori in prossimità di parti attive di linee o impianti elettrici	<input type="checkbox"/>	<input type="checkbox"/>	- D.Lgs. 81/08 s.m.i. ( <a href="#">art. 83 e Allegato I</a> )	• Folgorazione
ALTRO		<input type="checkbox"/>	<input type="checkbox"/>		

**MODULO N. 3**  
**VALUTAZIONE RISCHI, MISURE DI PREVENZIONE E PROTEZIONE ATTUATE, PROGRAMMA DI MIGLIORAMENTO**

	Valutazione dei rischi e misure attuate					Programma di miglioramento		
	1	2	3	4	5	6	7	8
N.	Area/Reparto /Luogo di lavoro	Mansioni/ Postazioni <sup>1</sup>	Pericoli che determinano rischi per la salute e sicurezza <sup>247</sup>	Eventuali strumenti di supporto	Misure attuate	Misure di miglioramento da adottare Tipologie di Misure Prev./Prot.	Incaricati della realizzazione	Data di attuazione delle misure di miglioramento
1								

<sup>1</sup> Le mansioni possono essere identificate anche mediante codice.

<sup>247</sup> Se necessario inserire la fase del ciclo lavorativo/attività

2								
3								

Il Ministro del lavoro e delle politiche sociali  
 il Ministro della salute  
 il Ministro delle Infrastrutture e dei trasporti

### DECRETO INTERMINISTERIALE 4 marzo 2013

#### Criteri generali di sicurezza relativi alle procedure di revisione, integrazione e apposizione della segnaletica stradale destinata alle attività lavorative che si svolgono in presenza di traffico veicolare

*Pubblicato sulla Gazzetta Ufficiale n. 67 del 20 marzo 2013*

ABROGATO DALL'ART. 6 DEL [DECRETO INTERMINISTERIALE 22 gennaio 2019](#)

#### INTERPELLI

[INTERPELLO N. 15/2014 del 11/07/2014 - Corsi di aggiornamento di cui al D.L. 4 marzo 2013, ex art. 161, comma 2-bis del D.Lgs. n. 81/2008](#)

[INTERPELLO N. 17/2016 del 25/10/2016 - Applicazione del DM 4 marzo 2013 anche per il personale addetto all'attività di soccorso stradale con carri attrezzi](#)

IL MINISTERO DEL LAVORO E DELLE POLITICHE SOCIALI  
 IL MINISTERO DELLA SALUTE

### DECRETO INTERMINISTERIALE 6 marzo 2013

#### Criteri di qualificazione della figura del formatore per la salute e sicurezza sul lavoro

*Pubblicato sulla Gazzetta Ufficiale n. 65 del 18 marzo 2013*

VISTO il decreto legislativo 9 aprile 2008, n. 81, recante: "Attuazione dell'articolo 1 della legge 3 agosto 2007, n. 123, in materia di tutela della salute e della sicurezza nei luoghi di lavoro" come modificato ed integrato dal decreto legislativo 3 agosto 2009, n. 106, recante: "Disposizioni integrative e correttive del decreto legislativo 9 aprile 2008, n. 81, in materia di tutela della salute e della sicurezza nei luoghi di lavoro" di seguito indicato come d.lgs. n. 81/2008; VISTO il decreto del Ministro del lavoro, della salute e delle politiche sociali del 3 dicembre 2008 che istituisce la Commissione consultiva permanente per la salute e sicurezza sul lavoro ai sensi dell'[articolo 6, comma 1](#), del d.lgs. n. 81/2008, di seguito indicata come "Commissione";

VISTO, in particolare, l'[articolo 6, comma 8, lett. m-bis](#), del d.lgs. n. 81/2008 con il quale viene attribuito alla Commissione il compito di elaborare "criteri di qualificazione della figura del formatore per la salute e sicurezza sul lavoro, anche tenendo conto delle peculiarità dei settori di riferimento";

VISTO il documento, approvato dalla Commissione nella seduta del 18 aprile 2012, con il quale vengono individuati i criteri di qualificazione della figura del formatore;

VISTI gli accordi sanciti dalla Conferenza permanente per i rapporti tra lo Stato, le Regioni e Province autonome di Trento e Bolzano nella seduta del 21 dicembre 2011 relativi alla [individuazione dei contenuti della formazione del datore di lavoro che intenda svolgere direttamente i compiti del servizio di prevenzione e protezione](#) ai sensi dell'[articolo 34, commi 2 e 3](#), del d.lgs. n. 81/2008 e di [quella dei lavoratori, dei dirigenti e dei preposti](#), ai sensi dell'[articolo 37](#) del d.lgs. n. 81/2008, di seguito "accordi del 21 dicembre 2011";

CONSIDERATO che è necessario individuare i criteri per definire la figura del formatore in materia di salute e sicurezza sul lavoro;

RITENUTO necessario che l'entrata in vigore del presente decreto venga differita di un termine di dodici mesi, in ragione della circostanza che l'individuazione della figura del formatore deve essere applicata, per la prima volta, da un numero particolarmente elevato anche di piccole e medie imprese;

DECRETANO:



**Articolo 1**

1. Si considera qualificato il formatore in materia di salute e sicurezza sul lavoro che possieda il prerequisite ed uno dei criteri elencati nel [documento allegato](#), il quale costituisce parte integrante del presente decreto.
2. Il prerequisite e i criteri si applicano a tutti i soggetti formatori in materia di salute e sicurezza sul lavoro dei corsi di cui agli [articoli 34](#) e [37](#) del d.lgs. n. 81/2008 quali regolati dagli accordi del 21 dicembre 2011.
3. Il prerequisite e i criteri individuati rappresentano i requisiti minimi richiesti per la figura del formatore in materia di salute e sicurezza sul lavoro.
4. I requisiti minimi di cui al comma 3 non sono vincolanti in riferimento ai corsi di formazione già formalmente e documentalmente approvati e calendarizzati alla data di pubblicazione dell'avviso del presente decreto.
5. Il prerequisite non è richiesto per i datori di lavoro che effettuano formazione ai propri lavoratori.
6. I formatori non in possesso del prerequisite possono svolgere l'attività di formatore qualora, alla data di pubblicazione dell'avviso del presente decreto nella Gazzetta ufficiale, siano in grado di dimostrare di possedere almeno uno dei criteri previsti in allegato. Resta fermo l'obbligo dell'aggiornamento triennale.

**Articolo 2**

1. I datori di lavoro, nell'individuazione del formatore in materia di salute e sicurezza sul lavoro, utilizzano i criteri individuati nel [documento allegato](#) al presente decreto e quelli successivamente pubblicati sul sito [www.lavoro.gov.it](http://www.lavoro.gov.it), sezione "[sicurezza nel lavoro](#)".

**Articolo 3**

1. Trascorsi dodici mesi dalla data di entrata in vigore del decreto, la Commissione si riserva di valutarne la prima applicazione e di elaborare eventuali proposte migliorative dell'efficacia dei criteri previsti nel documento.

**Articolo 4**

1. Il decreto entra in vigore dodici mesi dalla data della pubblicazione dell'avviso nella Gazzetta ufficiale della repubblica italiana.
  2. Per un periodo di ventiquattro mesi dall'entrata in vigore del presente decreto i datori di lavoro possono svolgere attività formativa per i propri lavoratori se in possesso dei requisiti di svolgimento diretto dei compiti del servizio di prevenzione e protezione di cui all'[articolo 34](#) del d.lgs. n. 81/2008, nel rispetto delle condizioni di cui all'accordo del 21 dicembre 2011. Al termine di tale periodo il datore di lavoro che intenda svolgere direttamente l'attività formativa deve dimostrare di essere in possesso di uno dei criteri previsti nel documento allegato.
  3. Della pubblicazione del presente decreto sul sito internet del Ministero del lavoro e delle politiche sociali viene fornita notizia a mezzo avviso nella Gazzetta ufficiale della Repubblica italiana.
- Roma 06 marzo 2013

Il Ministro del Lavoro e delle Politiche Sociali (Elsa Fornero)  
 Il Ministro della Salute (Renato Balduzzi)

**INTERPELLI**

- [INTERPELLO N. 2/2015 del 24/06/2015 - Criteri di qualificazione del docente formatore in materia di salute e sicurezza sul lavoro](#)  
[INTERPELLO N. 9/2015 del 02/11/2015 - Aggiornamento del formatore-docente ai sensi del decreto interministeriale 6 marzo 2013](#)

**CRITERI DI QUALIFICAZIONE DELLA FIGURA DEL FORMATORE PER LA SALUTE E SICUREZZA SUL LAVORO**

**(articolo 6, comma 8, lett. m-bis), del decreto legislativo n. 81/2008 e s.m.i.)**

In attuazione dell'[articolo 6, comma 8, lett. m-bis](#), del decreto legislativo n. 81/2008 e s.m.i. il prerequisite e i criteri di seguito individuati rappresentano il livello base richiesto per la figura del formatore-docente in materia di salute e sicurezza sul lavoro.

Ciascun criterio è strutturato per garantire la contemporanea presenza dei tre elementi minimi fondamentali che devono essere posseduti da un docente-formatore in materia di salute e sicurezza sul lavoro: conoscenza, esperienza e capacità didattica.

I criteri previsti nel presente documento non riguardano la qualificazione della figura del formatore-docente in relazione ai corsi specifici per Coordinatori per la progettazione e per l'esecuzione dei lavori ([articolo 98](#) del decreto legislativo n. 81/2008 e s.m.i.), per RSPP/ASPP ([articolo 32](#) dello stesso decreto) e/o ad altre specifiche figure.

Il prerequisite e i criteri previsti dal presente documento non riguardano le attività di addestramento.

Si considera qualificato il formatore-docente che possieda il prerequisite ed uno dei criteri sotto elencati:

**Prerequisite:**

<b>ISTRUZIONE</b>	<b>Diploma di scuola secondaria di secondo grado</b>
-------------------	--

**Il prerequisite non è richiesto per i datori di lavoro che effettuano formazione ai propri lavoratori.**

**Criteri:**

<b>1° Criterio</b>	Precedente esperienza come docente esterno, per almeno 90 ore negli ultimi 3 anni, nell'area tematica oggetto della docenza				
<b>2° Criterio</b>	<p>Laurea (vecchio ordinamento, triennale, specialistica o magistrale) coerente con le materie oggetto della docenza, ovvero corsi post-laurea (dottorato di ricerca, perfezionamento, master, specializzazione...) nel campo della salute e sicurezza sul lavoro, <b>unitamente ad almeno una delle seguenti specifiche:</b></p> <ul style="list-style-type: none"> <li>• percorso formativo in didattica, con esame finale, della durata minima di <b>24</b> ore (es. corso formazione-formatori), o abilitazione all'insegnamento, o conseguimento (presso Università od Organismi accreditati) di un diploma triennale in Scienza della Comunicazione o di un Master in Comunicazione <b>in alternativa</b></li> <li>• precedente esperienza come docente, per almeno <b>32</b> ore negli ultimi 3 anni, in materia di salute e sicurezza sul lavoro <b>in alternativa</b></li> <li>• precedente esperienza come docente, per almeno <b>40</b> ore negli ultimi 3 anni, in qualunque materia <b>in alternativa</b></li> <li>• corso/i formativo/i in affiancamento a docente, per almeno <b>48 ore</b>, negli ultimi 3 anni in qualunque materia.</li> </ul>				
<b>3° Criterio</b>	<p><b>Attestato di frequenza, con verifica dell'apprendimento, a corso/i di formazione della durata di almeno 64 ore in materia di salute e sicurezza sul lavoro (organizzato/i dai soggetti di cui all'<a href="#">articolo 32, comma 4</a>, del decreto legislativo n. 81/2008 e s.m.i.) unitamente alla specifica della lettera a) e ad almeno una delle specifiche della lettera b)</b></p> <table border="1" style="width: 100%; border-collapse: collapse;"> <tr> <td style="width: 5%; text-align: center;">a)</td> <td>almeno dodici mesi di esperienza lavorativa o professionale coerente con l'area tematica oggetto della docenza</td> </tr> <tr> <td style="width: 5%; text-align: center;">b)</td> <td> <ul style="list-style-type: none"> <li>• percorso formativo in didattica, con esame finale, della durata minima di 24 ore (es. corso formazione-formatori), o abilitazione all'insegnamento, o conseguimento (presso Università od Organismi accreditati) di un diploma triennale in Scienza della Comunicazione o di un Master in Comunicazione <b>in alternativa</b></li> <li>• precedente esperienza come docente, per almeno 32 ore negli ultimi 3 anni, in materia di salute e sicurezza sul lavoro <b>in alternativa</b></li> <li>• precedente esperienza come docente, per almeno 40 ore negli ultimi 3 anni, in qualunque materia <b>in alternativa</b></li> <li>• corso/i formativo/i in affiancamento a docente, in qualunque materia, per almeno 48 ore, negli ultimi 3 anni.</li> </ul> </td> </tr> </table>	a)	almeno dodici mesi di esperienza lavorativa o professionale coerente con l'area tematica oggetto della docenza	b)	<ul style="list-style-type: none"> <li>• percorso formativo in didattica, con esame finale, della durata minima di 24 ore (es. corso formazione-formatori), o abilitazione all'insegnamento, o conseguimento (presso Università od Organismi accreditati) di un diploma triennale in Scienza della Comunicazione o di un Master in Comunicazione <b>in alternativa</b></li> <li>• precedente esperienza come docente, per almeno 32 ore negli ultimi 3 anni, in materia di salute e sicurezza sul lavoro <b>in alternativa</b></li> <li>• precedente esperienza come docente, per almeno 40 ore negli ultimi 3 anni, in qualunque materia <b>in alternativa</b></li> <li>• corso/i formativo/i in affiancamento a docente, in qualunque materia, per almeno 48 ore, negli ultimi 3 anni.</li> </ul>
a)	almeno dodici mesi di esperienza lavorativa o professionale coerente con l'area tematica oggetto della docenza				
b)	<ul style="list-style-type: none"> <li>• percorso formativo in didattica, con esame finale, della durata minima di 24 ore (es. corso formazione-formatori), o abilitazione all'insegnamento, o conseguimento (presso Università od Organismi accreditati) di un diploma triennale in Scienza della Comunicazione o di un Master in Comunicazione <b>in alternativa</b></li> <li>• precedente esperienza come docente, per almeno 32 ore negli ultimi 3 anni, in materia di salute e sicurezza sul lavoro <b>in alternativa</b></li> <li>• precedente esperienza come docente, per almeno 40 ore negli ultimi 3 anni, in qualunque materia <b>in alternativa</b></li> <li>• corso/i formativo/i in affiancamento a docente, in qualunque materia, per almeno 48 ore, negli ultimi 3 anni.</li> </ul>				
<b>4° criterio</b>	<p><b>Attestato di frequenza, con verifica dell'apprendimento, a corso/i di formazione della durata di almeno 40 ore in materia di salute e sicurezza sul lavoro (organizzato/i dai soggetti di cui all'<a href="#">articolo 32, comma 4</a>, del decreto legislativo n. 81/2008 e s.m.i.), unitamente alla specifica della lettera a) e ad almeno una delle specifiche della lettera b)</b></p> <table border="1" style="width: 100%; border-collapse: collapse;"> <tr> <td style="width: 5%; text-align: center;">a)</td> <td>almeno diciotto mesi di esperienza lavorativa o professionale coerente con l'area tematica oggetto della docenza</td> </tr> <tr> <td style="width: 5%; text-align: center;">b)</td> <td> <ul style="list-style-type: none"> <li>• percorso formativo in didattica, con esame finale, della durata minima di <b>24</b> ore (es. corso formazione-formatori), o abilitazione all'insegnamento, o conseguimento (presso Università od Organismi accreditati) di un diploma triennale in Scienza della Comunicazione o di un Master in Comunicazione <b>in alternativa</b></li> <li>• precedente esperienza come docente, per almeno <b>32</b> ore negli ultimi 3 anni, in materia di salute e sicurezza sul lavoro <b>in alternativa</b></li> <li>• precedente esperienza come docente, per almeno <b>40</b> ore negli ultimi 3 anni, in qualunque materia di docenza <b>in alternativa</b></li> <li>• corso/i formativo/i in affiancamento a docente, in qualunque materia di docenza, per almeno <b>48 ore</b>, negli ultimi 3 anni.</li> </ul> </td> </tr> </table>	a)	almeno diciotto mesi di esperienza lavorativa o professionale coerente con l'area tematica oggetto della docenza	b)	<ul style="list-style-type: none"> <li>• percorso formativo in didattica, con esame finale, della durata minima di <b>24</b> ore (es. corso formazione-formatori), o abilitazione all'insegnamento, o conseguimento (presso Università od Organismi accreditati) di un diploma triennale in Scienza della Comunicazione o di un Master in Comunicazione <b>in alternativa</b></li> <li>• precedente esperienza come docente, per almeno <b>32</b> ore negli ultimi 3 anni, in materia di salute e sicurezza sul lavoro <b>in alternativa</b></li> <li>• precedente esperienza come docente, per almeno <b>40</b> ore negli ultimi 3 anni, in qualunque materia di docenza <b>in alternativa</b></li> <li>• corso/i formativo/i in affiancamento a docente, in qualunque materia di docenza, per almeno <b>48 ore</b>, negli ultimi 3 anni.</li> </ul>
a)	almeno diciotto mesi di esperienza lavorativa o professionale coerente con l'area tematica oggetto della docenza				
b)	<ul style="list-style-type: none"> <li>• percorso formativo in didattica, con esame finale, della durata minima di <b>24</b> ore (es. corso formazione-formatori), o abilitazione all'insegnamento, o conseguimento (presso Università od Organismi accreditati) di un diploma triennale in Scienza della Comunicazione o di un Master in Comunicazione <b>in alternativa</b></li> <li>• precedente esperienza come docente, per almeno <b>32</b> ore negli ultimi 3 anni, in materia di salute e sicurezza sul lavoro <b>in alternativa</b></li> <li>• precedente esperienza come docente, per almeno <b>40</b> ore negli ultimi 3 anni, in qualunque materia di docenza <b>in alternativa</b></li> <li>• corso/i formativo/i in affiancamento a docente, in qualunque materia di docenza, per almeno <b>48 ore</b>, negli ultimi 3 anni.</li> </ul>				

<b>5° Criterio</b>	Esperienza lavorativa o professionale almeno triennale nel campo della salute e sicurezza nei luoghi di lavoro, coerente con l'area tematica oggetto della docenza, <b>unitamente ad almeno una delle seguenti specifiche:</b>
	<ul style="list-style-type: none"> <li>percorso formativo in didattica, con esame finale, della durata minima di <b>24</b> ore (es. corso formazione-formatori), o abilitazione all'insegnamento, o conseguimento (presso Università od Organismi accreditati) di un diploma triennale in Scienza della comunicazione o di un Master in Comunicazione</li> </ul> <p style="text-align: center;"><b>in alternativa</b></p>
	<ul style="list-style-type: none"> <li>precedente esperienza come docente, per almeno 32 ore negli ultimi 3 anni, in materia di salute e sicurezza sul lavoro</li> </ul> <p style="text-align: center;"><b>in alternativa</b></p>
	<ul style="list-style-type: none"> <li>precedente esperienza come docente, per almeno <b>40</b> ore negli ultimi 3 anni, in qualunque materia di docenza</li> </ul> <p style="text-align: center;"><b>in alternativa</b></p> <ul style="list-style-type: none"> <li>corso/i formativo/i in affiancamento a docente, in qualunque materia di docenza, per almeno <b>48 ore</b>, negli ultimi 3 anni.</li> </ul>
<b>6° Criterio</b>	Esperienza di almeno sei mesi nel ruolo di RSPP o di almeno dodici mesi nel ruolo di ASPP (tali figure possono effettuare docenze solo nell'ambito del macro-settore ATECO di riferimento), <b>unitamente ad almeno una delle seguenti specifiche:</b>
	<ul style="list-style-type: none"> <li>percorso formativo in didattica, con esame finale, della durata minima di <b>24</b> ore (es. corso formazione-formatori), o abilitazione all'insegnamento, o conseguimento (presso Università od Organismi accreditati) di un diploma triennale in Scienza della Comunicazione o di un Master in Comunicazione</li> </ul> <p style="text-align: center;"><b>in alternativa</b></p>
	<ul style="list-style-type: none"> <li>precedente esperienza come docente, per almeno <b>32</b> ore negli ultimi 3 anni, in materia di salute e sicurezza sul lavoro</li> </ul> <p style="text-align: center;"><b>in alternativa</b></p>
	<ul style="list-style-type: none"> <li>precedente esperienza come docente, per almeno 40 ore negli ultimi 3 anni, in qualunque materia di docenza</li> </ul> <p style="text-align: center;"><b>in alternativa</b></p> <ul style="list-style-type: none"> <li>corso/i formativo/i in affiancamento a docente, in qualunque materia di docenza, per almeno <b>48 ore</b>, negli ultimi 3 anni.</li> </ul>

Per un periodo di 24 mesi dall'entrata in vigore dei criteri di qualificazione qui individuati i datori di lavoro possono svolgere attività formativa, nei soli riguardi dei propri lavoratori, se in possesso dei requisiti di svolgimento diretto dei compiti del servizio di prevenzione e protezione di cui all'[articolo 34](#) del d.lgs. n. 81/2008, nel rispetto delle condizioni di cui al pertinente accordo in Conferenza permanente per i rapporti tra Stato, Regioni e Province autonome del 21 dicembre 2011. Al termine di tale periodo, il datore di lavoro che intenda svolgere direttamente l'attività formativa dovrà dimostrare di essere in possesso di uno dei criteri di cui al presente documento.

#### **INDIVIDUAZIONE DELLE "AREE TEMATICHE"**

Ai fini della ricorrenza dei criteri di qualificazione dei formatori-docenti, come sopra individuati, le aree tematiche attinenti alla salute e sicurezza sul lavoro, cui fare riferimento, sono le seguenti tre:

1. **Area normativa/giuridica/organizzativa.**
2. **Area rischi tecnici/igienico-sanitari. Nel caso di rischi che interessino materie sia tecniche sia igienico- sanitarie, gli argomenti dovranno essere trattati sotto il duplice aspetto.**
3. **Area relazioni/comunicazione.**

#### **ENTRATA IN VIGORE E SPECIFICHE IN MERITO AI CRITERI DI QUALIFICAZIONE**

- Il presente documento relativo ai criteri di qualificazione del formatore-docente si applica trascorsi dodici mesi dalla data della sua pubblicazione sulla Gazzetta Ufficiale della Repubblica Italiana.
- Il prerequisite di istruzione ed i criteri di qualificazione del formatore-docente non sono vincolanti in riferimento ai corsi di formazione già formalmente e documentalmente approvati e calendarizzati alla data di pubblicazione del presente documento.
- Si considera qualificato il formatore-docente che possa dimostrare di possedere il prerequisite ed uno dei predetti criteri. La qualificazione è acquisita in modo permanente (fermo restando quanto previsto nel paragrafo "aggiornamento professionale") con riferimento alla/e area/e tematica/che per la/e quale/i il formatore-docente abbia maturato il corrispondente requisito di conoscenza/esperienza.

- La rispondenza ai criteri di qualificazione deve poter essere dimostrata, da parte del formatore-docente, sulla base di idonea documentazione (ad esempio, attestazione del datore di lavoro, lettere ufficiali di incarico, ecc ...). In particolare, l'esperienza lavorativa/professionale o come RSPP/ASPP deve essere dimostrata tramite apposita attestazione del datore di lavoro o del committente.

### **AGGIORNAMENTO PROFESSIONALE**

Ai fini dell'aggiornamento professionale, il formatore-docente è tenuto con cadenza triennale, alternativamente:

- ✓ alla frequenza, per almeno 24 ore complessive nell'area tematica di competenza, di seminari, convegni specialistici, corsi di aggiornamento, organizzati dai soggetti di cui all'[articolo 32, comma 4](#), del d.lgs. n. 81/2008 s.m.i.. Di queste 24 ore almeno 8 ore devono essere relative a corsi di aggiornamento;
  - ✓ ad effettuare un numero minimo di 24 ore di attività di docenza nell'area tematica di competenza.
- Il triennio decorre dalla data di applicazione del presente documento (12 mesi dalla sua pubblicazione) per i formatori docenti già qualificati alla medesima data. Per tutti gli altri, il triennio decorre dalla data di effettivo conseguimento della qualificazione.

### **CLAUSOLA DI SALVAGUARDIA**

- Alla data di pubblicazione sulla Gazzetta Ufficiale della Repubblica Italiana del presente documento, i formatori non in possesso del prerequisite, possono svolgere l'attività di formatore, qualora siano in grado di dimostrare di possedere almeno uno dei criteri previsti dal presente documento. Resta fermo l'obbligo dell'aggiornamento triennale.

### **MONITORAGGIO**

- La Commissione consultiva permanente si riserva, trascorsi 12 mesi dalla data di applicazione del presente documento, di valutarne la prima applicazione e di elaborare eventuali proposte migliorative della sua efficacia.

---

**IL MINISTERO DEL LAVORO E DELLE POLITICHE SOCIALI  
IL MINISTERO DELLA SALUTE  
IL MINISTERO DELLE POLITICHE AGRICOLE E FORESTALI**

## **DECRETO INTERMINISTERIALE 27 marzo 2013**

### **Semplificazione in materia di informazione, formazione e sorveglianza sanitaria dei lavoratori stagionali del settore agricolo**

*Publicato sulla Gazzetta Ufficiale n. 86 del 12 aprile 2013*

VISTO l'[articolo 3, comma 13](#), del decreto legislativo 9 aprile 2008, n. 81, e successive modificazioni, di seguito d.lgs. n. 81/2008, il quale dispone che in considerazione della specificità dell'attività esercitata dalle imprese medie e piccole operanti nel settore agricolo, nel rispetto dei livelli generali di tutela di cui alla normativa in materia di sicurezza e salute nei luoghi di lavoro, e limitatamente alle imprese che impiegano lavoratori stagionali ciascuno dei quali non superi le cinquanta giornate lavorative e per un numero complessivo di lavoratori compatibile con gli ordinamenti culturali aziendali, si emanino disposizioni per semplificare gli adempimenti relativi all'informazione, formazione e sorveglianza sanitaria previsti dal decreto medesimo, sentite le organizzazioni sindacali e datoriali comparativamente più rappresentative del settore sul piano nazionale;

CONSIDERATO l'avviso comune stipulato in data 16 settembre 2011 dalle organizzazioni sindacali e datoriali comparativamente più rappresentative del settore sul piano nazionale;

DECRETA

#### **Art. 1 - Campo di applicazione**

1. Le disposizioni del presente decreto si applicano nei confronti dei lavoratori stagionali che svolgono presso la stessa azienda un numero di giornate non superiore a cinquanta nell'anno, limitatamente a lavorazioni generiche e semplici non richiedenti specifici requisiti professionali.
2. Il presente decreto si applica anche nei confronti dei lavoratori occasionali che svolgono prestazioni di lavoro accessorio di cui all'articolo 70 e seguenti del decreto legislativo 10 settembre 2003, n. 276, e successive modificazioni, che svolgano attività di carattere stagionale nelle imprese agricole.

#### **Art. 2 - Semplificazioni in materia di sorveglianza sanitaria**

1. In relazione alle lavorazioni di cui al [comma 1 dell'articolo 1](#), ad eccezione di quelle che comportano esposizione a rischi specifici, in relazione ai quali deve essere garantita la effettuazione della sorveglianza sanitaria, gli

adempimenti in materia di controllo sanitario si considerano assolti, su scelta del datore di lavoro, senza aggravii di costi per i lavoratori, mediante visita medica preventiva, da effettuarsi dal medico competente ovvero dal dipartimento di prevenzione della ASL.

2. La visita medica preventiva di cui al [comma 1](#) ha validità biennale e consente al lavoratore idoneo di prestare, senza la necessità di ulteriori accertamenti medici, la propria attività di carattere stagionale, nel limite di 50 giornate l'anno, effettuate anche presso altre imprese agricole, senza la necessità di ulteriori accertamenti medici.
3. L'effettuazione e l'esito della visita medica devono risultare da apposita certificazione,
4. Il datore di lavoro è tenuto ad acquisire copia della certificazione di cui al [comma 3](#).
5. Gli enti bilaterali e gli organismi paritetici del settore agricolo e della cooperazione di livello nazionale o territoriale possono adottare iniziative, anche utilizzando lo strumento della convenzione, finalizzate a favorire l'assolvimento degli obblighi in materia di sorveglianza sanitaria per le imprese agricole ed i lavoratori aderenti al sistema di bilateralità, mediante convenzioni con le ASL per effettuare la visita medica preventiva preassuntiva ovvero mediante convenzione con medici competenti in caso di esposizione a rischi specifici. In presenza di una convenzione di cui al precedente capoverso, il medico competente incaricato di effettuare la sorveglianza sanitaria per i lavoratori di cui al presente decreto non è tenuto ad effettuare la visita degli ambienti di lavoro in relazione alle lavorazioni agricole di riferimento. In tal caso, il giudizio di idoneità del medico competente opera i suoi effetti nei confronti di tutti i datori di lavoro convenzionati.

### **Art. 3 - Semplificazioni in materia di informazione e formazione**

1. Gli adempimenti relativi alla informazione e formazione, limitatamente ai lavoratori individuati dal presente decreto, si considerano assolti mediante consegna al lavoratore di appositi documenti, certificati dalla ASL ovvero dagli enti bilaterali e dagli organismi paritetici del settore agricolo e della cooperazione di livello nazionale o territoriale, che contengano indicazioni idonee a fornire conoscenze per l'identificazione, la riduzione e la gestione dei rischi nonché a trasferire conoscenze e procedure utili all'acquisizione di competenze per lo svolgimento in sicurezza dei rispettivi compiti in azienda e all'identificazione e eliminazione, ovvero alla riduzione e gestione, dei rischi in ambiente di lavoro.
2. Ai lavoratori provenienti da altri Paesi deve essere garantita la comprensione della lingua utilizzata nei documenti relativi alla informazione e formazione.

Il presente decreto viene pubblicato sul sito istituzionale del Ministero del lavoro e delle politiche sociali e ne verrà dato apposito avviso nella Gazzetta Ufficiale della Repubblica Italiana.

Roma, 27 Marzo 2013

Il Ministro del lavoro e delle politiche sociali

Il Ministro della salute

Il Ministro delle politiche agricole, alimentari e forestali

**Il Ministro del Lavoro e delle Politiche Sociali**  
**il Ministro per la Semplificazione e la Pubblica Amministrazione**

## **DECRETO INTERMINISTERIALE 18 aprile 2014**

### **Informazioni da trasmettere all'organo di vigilanza in caso di costruzione e di realizzazione di edifici o locali da adibire a lavorazioni industriali, nonché nei casi di ampliamenti e di ristrutturazione di quelli esistenti**

*Publicato sulla Gazzetta Ufficiale della Repubblica Italiana, serie Generale, n. 106 del 9 maggio 2014*

**VISTO** il decreto legislativo 9 aprile 2008, n. 81, e successive modificazioni ed integrazioni, recante: "Attuazione dell'articolo 1 della legge 3 agosto 2007, n.123, in materia di tutela della salute e della sicurezza nei luoghi di lavoro";

**VISTO** in particolare l'[articolo 67, comma 1](#) del predetto decreto, come modificato dal decreto-legge 21 giugno 2013, n. 69, convertito, con modificazioni dalla legge 9 agosto 2013, n. 98, il quale dispone che "In caso di costruzione e di realizzazione di edifici o locali da adibire a lavorazioni industriali, nonché nei casi di ampliamenti e di ristrutturazioni di quelli esistenti, i relativi lavori devono essere eseguiti nel rispetto della normativa di settore e devono essere comunicati all'organo di vigilanza competente per territorio i seguenti elementi informativi:

- a) descrizione dell'oggetto delle lavorazioni e delle principali modalità' di esecuzione delle stesse;
- b) descrizione delle caratteristiche dei locali e degli impianti";

**VISTO** il successivo [comma 2](#) il quale dispone che "Il datore di lavoro effettua la comunicazione di cui al comma 1 nell'ambito delle istanze, delle segnalazioni o delle attestazioni presentate allo sportello unico per le attività produttive con le modalità stabilite dal regolamento di cui al decreto del Presidente della Repubblica 7 settembre 2010, n. 160. Entro novanta giorni dalla data di entrata in vigore della



presente disposizione, con decreto del Ministro del lavoro e delle politiche sociali e del Ministro per la pubblica amministrazione e la semplificazione, sentita la Conferenza permanente per i rapporti tra lo Stato, le regioni e le province autonome di Trento e di Bolzano, sono individuate, secondo criteri di semplicità e di comprensibilità, le informazioni da trasmettere e sono approvati i modelli uniformi da utilizzare per i fini di cui al presente articolo”;

**RITENUTO** pertanto di dover procedere alla individuazione delle informazioni da trasmettere, nonché definire i modelli uniformi da utilizzare;

**SENTITA** la Conferenza permanente per i rapporti tra lo Stato, le regioni e le province autonome di Trento e di Bolzano nella seduta del 20 febbraio 2014, che ha espresso parere favorevole;

**DECRETANO**

**Art. 1**

1. In caso di costruzione e di realizzazione di edifici o locali da adibire a lavorazioni industriali, nonché nei casi di ampliamenti e di ristrutturazioni di quelli esistenti, vengono individuate le informazioni da trasmettere all’organo di vigilanza competente per territorio secondo quanto specificato nel modello allegato al presente decreto.

Della pubblicazione del presente decreto sul sito internet del Ministero del lavoro e delle politiche sociali e su quello del Dipartimento della funzione pubblica viene fornita notizia mediante avviso nella Gazzetta Ufficiale della Repubblica italiana.

Roma, 18 Aprile 2014

Il Ministro del lavoro e delle politiche sociali  
Il Ministro per la semplificazione e la pubblica amministrazione

**INTERPELLI**

[INTERPELLO N. 26/2014 del 31/12/2014 - Applicazione del decreto interministeriale 18 aprile 2014 cosiddetto “decreto capannoni”](#)

**ALLEGATO - MODELLO UNICO NAZIONALE PER LA NOTIFICA AI SENSI DELL’ARTICOLO 67 DEL D. LGS. N. 81/2008 A SEGUITO DI INTERVENTO EDILIZIO**

(esclusi i cantieri temporanei e mobili – Titolo IV del d.lgs. n. 81/2008)

- Ragione sociale.....  
Partita IVA .....
- Nominativo del Titolare/Legale Rappresentante.....  
Codice Fiscale del Titolare/Legale Rappresentante.....  
Indicare se svolge i compiti del SPP Sì  No
- Attività economica dell’azienda .....  
Codice ATECO dell’attività prevalente .....  
N° totale lavoratori della ragione sociale .....di cui impiegati .....  
Indirizzo della sede legale.....
- Indirizzo del sito/i produttivo/i cui si riferisce l’intervento edilizio .....  
.....  
N° lavoratori interessati dall’intervento edilizio.....di cui impiegati .....
- Precisare se l’intervento edilizio costituisce: nuova costruzione   
ampliamento/ristrutturazione

Compilare lo Schema riportato a seguito “**Lavorazioni aziendali e mansioni**” in riferimento alle sole aree interessate dall’intervento edilizio.

Allegare **piantina dell’edificio** sul quale si attua l’intervento edilizio con indicate:

- le strutture in costruzione e quelle in demolizione;
- il lay out;
- la destinazione d’uso di ogni singolo locale;
- la presenza di locali sotterranei o semisotterranei.

**LAVORAZIONI AZIENDALI E MANSIONI**



Ciclo lavorativo/attività: _____					
1	2 & 3	4	5	6	7
Area/ Reparto/Luogo di lavoro	Fasi del ciclo lavorativo /attività e loro breve descrizione	Attrezzature di lavoro – macchine, apparecchi, utensili, ed impianti (di produzione e servizio)	Materie prime, semilavorati e sostanze e prodotti impiegati. Scarti di lavorazione	Mansioni/ Postazioni	Principali rischi per la salute e la sicurezza

**Ministero del lavoro e delle politiche sociali**

## **DECRETO INTERMINISTERIALE 22 luglio 2014**

### **Disposizioni che si applicano agli spettacoli musicali, cinematografici e teatrali e alle manifestazioni fieristiche tenendo conto delle particolari esigenze connesse allo svolgimento delle relative attività**

*Publicato sulla Gazzetta Ufficiale n. 183 dell'8 agosto 2014*

Il Ministro del lavoro e delle politiche sociali di concerto con il Ministro della salute

VISTO il decreto legislativo 9 aprile 2008, n. 81, recante: "Attuazione dell'articolo 1 della legge 3 agosto 2007, n. 123, in materia di tutela della salute e della sicurezza nei luoghi di lavoro", successive modifiche e integrazioni, di seguito d.lgs. n. 81 del 2008;

VISTO l'articolo 32, comma 1, lettera g-bis, del decreto legge n. 69 del 2013, come convertito dalla legge 9 agosto 2013, n. 98, il quale all'[articolo 88, comma 2](#), del d.lgs. n. 81 del 2008 prevede: "[2-bis](#). Le disposizioni di cui al presente titolo si applicano agli spettacoli musicali, cinematografici e teatrali e alle manifestazioni fieristiche tenendo conto delle particolari esigenze connesse allo svolgimento delle relative attività, individuate con decreto del Ministro del lavoro e delle politiche sociali, di concerto con il Ministro della salute, sentita la Commissione consultiva permanente per la salute e sicurezza sul lavoro, che deve essere adottato entro il 31 dicembre 2013".

SENTITA la Commissione consultiva permanente per la salute e sicurezza sul lavoro di cui all'[articolo 6](#) del d.lgs. n. 81 del 2008, alle riunioni del 25 settembre, 23 ottobre, 27 novembre, 18 dicembre 2013 e 13 gennaio 2014;

CONSIDERATE le particolari esigenze connesse allo svolgimento delle attività di lavoro tipiche degli spettacoli musicali, cinematografici, teatrali e delle manifestazioni fieristiche;

CONSIDERATA l'opportunità di fornire specifiche indicazioni per la tutela della salute e della sicurezza degli operatori dello spettacolo e delle manifestazioni fieristiche.

DECRETANO:

## **CAPO I - SPETTACOLI MUSICALI, CINEMATOGRAFICI, TEATRALI**

### **Articolo 1**

#### **Campo di applicazione**

1. Le disposizioni del [Titolo IV](#) del d.lgs. n. 81 del 2008 si applicano alle attività di cui al [comma 2](#) secondo le modalità previste dagli [articoli 3](#) e [4](#) del [presente decreto](#).
2. Le disposizioni di cui al [Capo I](#) del [presente decreto](#) si applicano, ai fini della tutela della salute e della sicurezza dei lavoratori, alle attività di montaggio e smontaggio di opere temporanee, compreso il loro allestimento e disallestimento con impianti audio, luci e scenotecnici, realizzate per spettacoli musicali, cinematografici, teatrali e di intrattenimento, fatte salve le esclusioni di cui al [comma 3](#).
3. Le disposizioni di cui al [Capo I](#) del [presente decreto](#) e quelle di cui al [Capo I del Titolo IV](#) del d.lgs. n. 81 del 2008, fatte salve le altre disposizioni dello stesso d.lgs. n. 81 del 2008, non operano per le attività:
  - a) che si svolgono al di fuori delle fasi di montaggio e smontaggio di opere temporanee di cui al [comma precedente](#);
  - b) di montaggio e smontaggio di pedane di altezza fino ai 2 m rispetto a un piano stabile, non connesse ad altre strutture o supportanti altre strutture;
  - c) di montaggio e smontaggio di travi, sistemi di travi o graticci sospesi a stativi o a torri con sollevamento manuale o motorizzato, il cui montaggio avviene al suolo o sul piano del palco e la cui altezza finale rispetto a un piano stabile, misurata all'estradosso, non superi 6 m nel caso di stativi e 8 m nel caso di torri;
  - d) di montaggio e smontaggio delle opere temporanee prefabbricate, realizzate con elementi prodotti da un unico fabbricante, montate secondo le indicazioni, le configurazioni e i carichi massimi, previsti dallo stesso, la cui altezza complessiva rispetto a un piano stabile, compresi gli elementi di copertura direttamente collegati alla struttura di appoggio, non superi 7 m.

### **Articolo 2**

#### **Particolari esigenze**

1. Per le attività di cui all'[articolo 1, comma 2](#), si applicano le disposizioni di cui al presente decreto, in considerazione delle particolari esigenze che caratterizzano le attività di lavoro tipiche degli spettacoli musicali, cinematografici e teatrali di seguito indicate:
  - a) compresenza di più imprese esecutrici nelle aree di lavoro, con permanenza di durata variabile;
  - b) compresenza di un elevato numero di lavoratori, autonomi o dipendenti, nelle aree di lavoro, con permanenza di durata variabile e con svolgimento di mansioni diverse tra loro;
  - c) frequente presenza di imprese e lavoratori di diverse nazionalità nelle aree di lavoro;
  - d) necessità di completamento dei lavori in tempi brevi, compatibili con lo svolgimento programmato degli spettacoli;
  - e) necessità di realizzazione dei lavori in spazi ristretti;
  - f) possibilità di operare in contesti caratterizzati da vincoli architettonici o ambientali;
  - g) rischi derivanti dalle condizioni meteorologiche e ambientali in relazione alle attività da svolgersi in luoghi aperti.

### **Articolo 3**

#### **Applicazione del [Capo I del Titolo IV](#) del d.lgs. n. 81 del 2008**

1. Per le particolari esigenze connesse alle attività di cui all'[articolo 1, comma 2](#), le disposizioni di cui al [Capo I del Titolo IV](#) del d.lgs. n. 81 del 2008 tengono conto che:
  - a) per la definizione di cantiere di cui all'[articolo 89, comma 1, lettera a\)](#) del d.lgs. n. 81 del 2008 si intende: il luogo nel quale si svolgono le attività di cui all'[articolo 1, comma 2](#).
  - b) per la definizione di committente di cui all'[articolo 89, comma 1, lettera b\)](#) del d.lgs. n. 81 del 2008 si intende: il soggetto che ha la titolarità e che esercita i poteri decisionali e di spesa, per conto del quale vengono realizzate le attività di cui all'[articolo 1, comma 2](#), indipendentemente da eventuali frazionamenti della loro realizzazione;
  - c) il committente o il responsabile dei lavori ai fini dell'[articolo 90, comma 1, lettera a\)](#) del d.lgs. n. 81 del 2008 deve acquisire le informazioni di cui all'[allegato I](#);
  - d) il committente o il responsabile dei lavori ai fini dell'[articolo 90, comma 2](#) del d.lgs. n. 81 del 2008 prende in considerazione unicamente il documento di cui all'[articolo 91, comma 1, lettera a\)](#) del d.lgs. n. 81 del 2008;
  - e) ai fini dell'[articolo 90, comma 7](#) del d.lgs. n. 81 del 2008, non si applica la previsione di cui al [secondo periodo](#);

- f) il committente o il responsabile dei lavori ai fini dell'[articolo 90, comma 9, lettera a\)](#) del d.lgs. n. 81 del 2008 verifica l'idoneità tecnico professionale mediante l'acquisizione del certificato di iscrizione alla camera di commercio industria e artigianato e del documento unico di regolarità contributiva, corredato da autocertificazione in ordine al possesso degli altri requisiti previsti dall'[allegato XVII](#) del d.lgs. n. 81 del 2008. Non trovano applicazione le disposizioni di cui alle [lettere b\)](#) e [c\)](#) del medesimo [comma](#). Nei confronti delle imprese esecutrici straniere la verifica dell'idoneità tecnico professionale può essere dimostrata per mezzo del modello di cui all'[allegato II](#);
- g) non trovano applicazione le disposizioni di cui all'[articolo 90, commi 10 e 11](#) e [articolo 91, comma 1, lettera b\)](#) del d.lgs. n. 81 del 2008;
- h) ai fini degli [articoli 89, comma 1, lettera h\)](#) e [91, comma 1, lettera a\)](#) del d.lgs. n. 81 del 2008, i contenuti minimi, rispettivamente, del piano operativo di sicurezza e del piano di sicurezza e di coordinamento sono definiti dall'[allegato III](#);
- i) ai fini dell'[articolo 100, comma 4](#) del d.lgs. n. 81 del 2008, copia del piano di sicurezza e di coordinamento e copia del piano operativo di sicurezza devono essere messi a disposizione dei rappresentanti della sicurezza prima dell'inizio dei lavori;
- j) ai fini dell'[articolo 102, comma 1](#) del d.lgs. n. 81 del 2008, su iniziativa dei rappresentanti dei lavoratori per la sicurezza delle imprese esecutrici potrà essere individuato tra questi un rappresentante dei lavoratori per la sicurezza di sito produttivo ai sensi dell'[articolo 49](#) del d.lgs. n. 81 del 2008 al fine di realizzare un coordinamento tra i rappresentanti stessi.

#### **Articolo 4**

##### **Applicazione del [Capo II del Titolo IV](#) del d.lgs. n. 81 del 2008**

1. Le disposizioni di cui al [Capo II del Titolo IV](#) del d.lgs. n. 81 del 2008 valgono in quanto applicabili, tenuto conto delle particolari esigenze connesse alle attività di cui all'[articolo 1, comma 2](#):
  - a) ai fini degli [articoli 111](#) e [122](#) del d.lgs. n. 81 del 2008, la costruzione delle opere temporanee può essere effettuata senza l'impiego di opere provvisorie distinte quando le opere temporanee costituiscono idoneo sostegno per i lavoratori;
  - b) i lavoratori che impiegano sistemi di accesso e di posizionamento mediante funi, incaricati delle attività di cui all'[articolo 1, comma 2](#), fermi restando gli obblighi di cui all'[articolo 116](#) del d.lgs. n. 81 del 2008, devono ricevere a cura del datore di lavoro una eventuale ulteriore formazione, informazione e addestramento adeguati e specifici, tali da consentire lo svolgimento di dette attività in modo idoneo e sicuro;
  - c) i lavoratori incaricati delle attività di montaggio e smontaggio di opere temporanee, hanno l'obbligo di formazione di cui all'[allegato XXI](#) del d.lgs. n. 81 del 2008 prevista per gli addetti al montaggio e smontaggio di ponteggi; il datore di lavoro provvede inoltre affinché detti lavoratori, ricevano una eventuale ulteriore formazione, informazione e addestramento adeguati e specifici, tali da consentire lo svolgimento di dette attività in modo idoneo e sicuro.

### **CAPO II - MANIFESTAZIONI FIERISTICHE**

#### **Articolo 5**

##### **Definizioni**

1. Agli effetti delle disposizioni di cui al [presente capo](#) si intendono per:
  - a) Gestore: soggetto giuridico che gestisce il Quartiere fieristico;
  - b) Organizzatore: soggetto giuridico che organizza la manifestazione fieristica;
  - c) Espositore: azienda o altro soggetto giuridico che partecipa alla manifestazione fieristica con disponibilità di un'area specifica;
  - d) Allestitore: soggetto che è titolare del contratto di appalto per montaggio dello stand, smontaggio dello stand ed eventuale realizzazione delle strutture espositive;
  - e) Stand: singola area destinata alla partecipazione alla manifestazione fieristica dell'Espositore;
  - f) Spazio complementare allestito: area allestita destinata a sale convegni, mostre, uffici e altri servizi a supporto dell'esposizione fieristica;
  - g) Quartiere fieristico: struttura fissa, o altro spazio destinato ad ospitare la manifestazione fieristica, dotata di una propria organizzazione logistica e relativa agibilità, destinata allo svolgimento di manifestazioni fieristiche;
  - h) Struttura allestitiva: insieme degli elementi utilizzati per l'allestimento di uno stand o di uno spazio complementare allestito;
  - i) Tendostruttura: struttura portante con telo di copertura, sia aperta che chiusa ai lati.

#### **Articolo 6**

##### **Campo di applicazione**

1. Le disposizioni del [Titolo IV](#) del d.lgs. n. 81 del 2008 si applicano alle attività di cui al [comma 2](#) secondo le modalità previste dal [Capo II](#) del [presente decreto](#).

2. Le disposizioni di cui al [Capo II](#) del [presente decreto](#) si applicano, ai fini della tutela della salute e della sicurezza dei lavoratori, alle attività di approntamento e smantellamento di strutture allestitivo, tendostrutture o opere temporanee per manifestazioni fieristiche, fatte salve le esclusioni di cui al [comma 3](#).

3. Le disposizioni di cui al [Capo II](#) del [presente decreto](#) e quelle di cui al [Capo I del Titolo IV](#) del d.lgs. n. 81 del 2008, fatte salve le altre disposizioni dello stesso d.lgs. n. 81 del 2008, non operano per le attività di cui al [comma 2](#), in caso di:

- a) strutture allestitivo che abbiano un'altezza inferiore a 6,50 m rispetto a un piano stabile;
- b) strutture allestitivo biplanari che abbiano una superficie della proiezione in pianta del piano superiore fino a 100 m<sup>2</sup>;
- c) tendostrutture strutturalmente indipendenti, realizzate con elementi prodotti da un unico fabbricante, montate secondo le indicazioni, le configurazioni e i carichi massimi, previsti dallo stesso, la cui altezza complessiva, compresi gli elementi di copertura direttamente collegati alla struttura di appoggio, non superi 8.50 m di altezza rispetto a un piano stabile.

### **Articolo 7** **Particolari esigenze**

1. Per le attività di cui all'[articolo 6, comma 2](#), si applicano le disposizioni di cui al [presente decreto](#), in considerazione delle particolari esigenze che caratterizzano le attività di lavoro tipiche delle manifestazioni fieristiche di seguito indicate:

- a) compresenza di più imprese esecutrici nelle aree di lavoro, con permanenza di durata variabile;
- b) compresenza di un elevato numero di lavoratori, autonomi o dipendenti, nelle aree di lavoro, con permanenza di durata variabile e con svolgimento di mansioni diverse tra loro;
- c) frequente presenza di imprese e lavoratori di diverse nazionalità nelle aree di lavoro;
- d) necessità di completamento dei lavori in tempi brevi, compatibili con lo svolgimento programmato degli eventi;
- e) necessità di realizzazione dei lavori in spazi ristretti;
- f) possibilità di operare in contesti caratterizzati da vincoli architettonici o ambientali;
- g) rischi derivanti dalle condizioni meteorologiche e ambientali in relazione alle attività da svolgersi in luoghi aperti;
- h) presenza di più stand contigui nello stesso quartiere fieristico.

### **Articolo 8** **Applicazione del Capo I del Titolo IV del d.lgs. n. 81 del 2008**

1. Per le particolari esigenze connesse alle attività di cui all'[articolo 6, comma 2](#), le disposizioni di cui al [Capo I del Titolo IV](#) del d.lgs. n. 81 del 2008 tengono conto che:

- a) per la definizione di cantiere di cui all'[articolo 89, comma 1, lettera a\)](#) del d.lgs. n. 81 del 2008 si intende: il luogo nel quale si svolgono le attività di cui all'[articolo 6, comma 2](#);
- b) per la definizione di committente di cui all'[articolo 89, comma 1, lettera b\)](#) del d.lgs. n. 81 del 2008 si intende: il soggetto gestore, organizzatore o espositore che ha la titolarità e che esercita i poteri decisionali e di spesa, per conto del quale si effettuano le attività di cui all'[articolo 6, comma 2](#), limitatamente all'ambito di esplicazione dei richiamati poteri;
- c) il committente o il responsabile dei lavori ai fini dell'[articolo 90, comma 1, lettera a\)](#) del d.lgs. n. 81 del 2008 deve acquisire le informazioni di cui agli [allegati IV](#) e [V](#), relative agli spazi ove realizzare le attività di cui all'[articolo 6, comma 2](#);
- d) il committente o il responsabile dei lavori ai fini dell'[articolo 90, comma 2](#), del d.lgs. n. 81 del 2008 prende in considerazione unicamente il documento di cui all'[articolo 91, comma 1, lettera a\)](#) del d.lgs. n. 81 del 2008;
- e) ai fini dell'[articolo 90, comma 7](#) del d.lgs. n. 81 del 2008, non si applica la previsione di cui al [secondo periodo](#);
- f) il committente o il responsabile dei lavori ai fini dell'[articolo 90, comma 9, lettera a\)](#) del d.lgs. n. 81 del 2008 verifica l'idoneità tecnico professionale mediante l'acquisizione del certificato di iscrizione alla camera di commercio industria e artigianato e del documento unico di regolarità contributiva, corredato da autocertificazione in ordine al possesso degli altri requisiti previsti dall'[allegato XVII](#) del d.lgs. n. 81 del 2008. Non trovano applicazione le disposizioni di cui alle [lettere b\)](#) e [c\)](#) del medesimo [comma](#). Nei confronti delle imprese esecutrici straniere la verifica dell'idoneità tecnico professionale può essere dimostrata per mezzo del modello di cui all'[allegato II](#);
- g) ai fini degli [articoli 89, comma 1, lettera h\)](#) e [91, comma 1, lettera a\)](#) del d.lgs. n. 81 del 2008, i contenuti minimi, rispettivamente, del piano di sicurezza e di coordinamento e del piano operativo di sicurezza sono definiti dall'[allegato VI](#) e devono tenere conto delle informazioni di cui all'[allegato IV](#) e delle informazioni contenute nel documento unico di valutazione dei rischi di cui all'[articolo 26](#) del d.lgs. n. 81 del 2008, redatto dal gestore o dall'organizzatore, i cui contenuti minimi sono descritti nell'[allegato V](#);
- h) non trovano applicazione le disposizioni di cui all'[articolo 90, commi 10 e 11](#) e [articolo 91, comma 1, lettera b\)](#) del d.lgs. n. 81 del 2008;
- i) la recinzione di cantiere di cui all'[articolo 96, comma 1, lettera b\)](#) del d.lgs. n. 81 del 2008, a seguito di specifica valutazione del rischio, può essere sostituita con opportuna sorveglianza;

- j) ai fini dell'[articolo 100, comma 4](#) del d.lgs. n. 81 del 2008, copia del piano di sicurezza e di coordinamento e copia del piano operativo di sicurezza devono essere messi a disposizione dei rappresentanti della sicurezza prima dell'inizio dei lavori;
- k) ai fini dell'[articolo 102, comma 1](#) del d.lgs. n. 81 del 2008, su iniziativa dei rappresentanti dei lavoratori per la sicurezza delle imprese esecutrici potrà essere individuato tra questi un rappresentante dei lavoratori per la sicurezza di sito produttivo ai sensi dell'[articolo 49](#) del d.lgs. n. 81 del 2008 al fine di realizzare un coordinamento tra i rappresentanti stessi.

#### **Articolo 9**

##### **Applicazione del [Capo II del Titolo IV del d.lgs. n. 81 del 2008](#)**

1. Le disposizioni di cui al [Capo II del Titolo IV](#) del d.lgs. n. 81 del 2008 valgono in quanto applicabili, tenuto conto delle particolari esigenze connesse alle attività di cui all'[articolo 6, comma 2](#). La recinzione di cantiere di cui all'[articolo 109, comma 1](#) del d.lgs. n. 81 del 2008, a seguito di specifica valutazione del rischio, può essere sostituita con opportuna sorveglianza.

#### **Articolo 10**

##### **Monitoraggio e pubblicazione**

1. Entro 24 mesi dall'entrata in vigore del [presente decreto](#) il Ministero del lavoro e delle politiche sociali, d'intesa con il Ministero della Salute, provvede al monitoraggio della applicazione di quanto previsto dal medesimo decreto rielaborandone eventualmente i contenuti.
2. Della pubblicazione del [presente decreto](#) sul sito internet del Ministero del lavoro e delle politiche sociali viene fornita notizia a mezzo avviso nella Gazzetta Ufficiale della Repubblica italiana.

Roma, 22 luglio 2014

Il Ministro del lavoro e delle politiche sociali - (Giuliano Poletti)

Il Ministro della salute - (Beatrice Lorenzin)

#### **CIRCOLARI**

[Circolare n. 35/2014 del 24/12/2014 - Istruzioni operative tecnico-organizzative per l'allestimento e la gestione delle opere temporanee e delle attrezzature da impiegare nella produzione e realizzazione di spettacoli musicali, cinematografici, teatrali e di manifestazioni fieristiche, alla luce del Decreto Interministeriale 22 luglio 2014.](#)

#### **Allegato I - Informazioni minime sul sito di installazione dell'opera temporanea**

1. Le informazioni minime concernenti il sito di installazione dell'opera temporanea sono di seguito riportate:
  - a) dimensioni del luogo di installazione dell'opera temporanea anche in relazione alla movimentazione in sicurezza degli elementi costituenti l'opera temporanea e le relative attrezzature;
  - b) portanza del terreno o della pavimentazione relativa al luogo dell'installazione, in relazione alle sollecitazioni indotte dall'opera temporanea;
  - c) portata di eventuali strutture già esistenti o di punti di ancoraggio da utilizzare per il sollevamento di americane o altre attrezzature;
  - d) presenza di alberi, manufatti interferenti o sui quali intervenire, linee aeree o condutture sotterranee di servizi, viabilità;
  - e) caratteristiche di sicurezza degli impianti elettrici e di messa a terra.

#### **Allegato II - Modello di dichiarazione di idoneità tecnico professionale delle imprese esecutrici straniere di cui all'[articolo 3, comma 1, lettera f\)](#)**

Il/La sottoscritto/a \_\_\_\_\_, cittadinanza \_\_\_\_\_  
nato/a \_\_\_\_\_, il \_\_\_\_\_ e  
residente a \_\_\_\_\_, prov. \_\_\_\_\_,  
indirizzo \_\_\_\_\_, individuato a mezzo  
documento: \_\_\_\_\_, nella sua qualità di legale rappresentante  
della impresa \_\_\_\_\_

consapevole della responsabilità penale cui può andare incontro in caso di dichiarazione mendace, anche ai sensi degli articoli 46, 47 e 76 del Decreto del Presidente della Repubblica del 28 dicembre 2000, n. 445

**DICHIARA:**



1. che il personale che utilizzerà per i lavori sarà il seguente:

- a) nome, cognome e data e luogo di nascita .....
- b) nome, cognome e data e luogo di nascita .....
- c) .....

2. che tutti i lavoratori di cui al punto 1 hanno svolto corsi di formazione in materia di salute e sicurezza sul lavoro in conformità con la vigente normativa;

3. che in ordine al personale di cui al punto 1 è stato ottemperato ogni obbligo in materia di salute e sicurezza conformemente alla vigente normativa;

4. che tutti i lavoratori di cui al punto 1 sono a conoscenza delle procedure aziendali utilizzate per la realizzazione delle attività di cui ai lavori e hanno la competenza professionale per applicarle.

\_\_\_\_\_ , li \_\_\_\_\_

TIMBRO (O INDICAZIONE DELL'AZIENDA) E FIRMA

\_\_\_\_\_

***Allegato III - Contenuti minimi del piano di sicurezza e di coordinamento e del piano operativo di sicurezza per gli spettacoli musicali, cinematografici, teatrali e di intrattenimento***

Per le particolari esigenze connesse alle attività di cui all'[articolo 1, comma 2](#), i contenuti minimi dell'[allegato XV](#) del d.lgs. n. 81 del 2008 tengono conto che:

1. non operano:

- a) la [lettera i\) del punto 1.1.1.](#);
- b) le [lettere i\) e n\) del punto 2.2.2.](#);
- c) le [lettere b\); b-bis\); d\); e\); f\); g\); l\); m\)](#) del punto [2.2.3.](#);
- d) il [punto 3.1.](#);
- e) la [lettera e\) del punto 3.2.1.](#);
- f) il [punto 3.2.2.](#);
- g) la [lettera d\) del punto 4.1.1.](#);
- h) i [punti 4.1.2.; 4.1.5.; 4.1.6.](#)

2. trovano applicazione le seguenti caratterizzazioni:

- a) il [punto 2.1.4.](#) è sostituito con il seguente:  
2.1.4. Il PSC é corredato da tavole esplicative di progetto, relative agli aspetti della sicurezza, comprendenti almeno una planimetria;
- b) il [punto 2.1.5.](#) è sostituito con il seguente:  
2.1.5. L'elenco indicativo e non esauriente degli elementi essenziali utili alla definizione dei contenuti del PSC di cui al punto 2.1.2., è riportato nell'allegato III.1;
- c) il [punto 2.2.1.](#) è sostituito con il seguente:  
2.2.1. In riferimento all'area di cantiere, il PSC contiene l'analisi degli elementi essenziali di cui all'allegato I, in relazione:
  - a) alle caratteristiche dell'area di cantiere;
  - b) all'eventuale presenza di fattori esterni che comportano rischi per il cantiere;
  - c) agli eventuali rischi che le lavorazioni di cantiere possono comportare per l'area circostante.
- d) il [punto 2.3.1.](#) è sostituito con il seguente:  
2.3.1. Il coordinatore per la progettazione effettua l'analisi delle interferenze tra le lavorazioni, anche quando sono dovute alle lavorazioni di una stessa impresa esecutrice o alla presenza di lavoratori autonomi, e predispone il cronoprogramma dei lavori;
- e) il [titolo 3.](#) è sostituito con il seguente:  
3. PIANO OPERATIVO DI SICUREZZA
- f) il [titolo 3.2.](#) è sostituito dal seguente:  
3.2. - Contenuti minimi;
- g) la [lettera d\) del punto 3.2.1.](#) è sostituita dalla seguente:  
d) l'elenco degli apprestamenti e delle attrezzature utilizzati nel cantiere;

***Allegato III.1 - Elenco indicativo e non esauriente degli elementi essenziali utili alla definizione dei contenuti del PSC di cui al [punto 2.1.2. dell'allegato XV](#) del d.lgs. n. 81 del 2008***



1. Per le particolari esigenze connesse alle attività di cui all'[articolo 1, comma 2](#), i contenuti minimi dell'[allegato XV.1](#) del d.lgs. n. 81 del 2008 tengono conto che trovano applicazione le seguenti caratterizzazioni:
  - a) [il punto 1.](#) è sostituito con il seguente:
    1. Gli apprestamenti comprendono: ponteggi; trabattelli; parapetti; passerelle; gabinetti; locali per lavarsi; spogliatoi; refettori; locali di ricovero e di riposo; recinzioni di cantiere;
  - b) [il punto 2.](#) è sostituito con il seguente:
    2. Le attrezzature comprendono: autogrù; argani; elevatori; impianti elettrici di cantiere; impianti di terra e di protezione contro le scariche atmosferiche; impianti antincendio; impianti di adduzione di acqua, gas, ed energia di qualsiasi tipo.

***Allegato IV - Informazioni minime sul quartiere fieristico***

1. Le informazioni minime concernenti il quartiere fieristico fornite dal gestore o dall'organizzatore relativamente:
  - a) a tutte le attrezzature permanenti presenti;
  - b) alla viabilità;
  - c) alla logistica in generale;
  - d) agli impianti a rete fissa installati.

***Allegato V - Contenuti minimi del documento unico di valutazione dei rischi, di cui all'[articolo 26](#) del d.lgs. n. 81 del 2008 per le manifestazioni fieristiche***

1. Il documento unico di valutazione dei rischi, di cui all'[articolo 26](#) del d.lgs. n. 81 del 2008, è specifico per ogni manifestazione fieristica, i suoi contenuti sono il risultato di scelte progettuali ed organizzative conformi all'[articolo 15](#) del d.lgs. n. 81 del 2008, con particolare riguardo al contesto e al sito in cui la manifestazione si svolge, e contiene almeno:
  - a) Orari e date di svolgimento delle attività di allestimento e disallestimento;
  - b) Caratteristiche del quartiere fieristico;
  - c) Modalità di accesso e logistica del quartiere fieristico;
  - d) Piano di emergenza del quartiere fieristico;
  - e) Informazioni sui rischi presenti nel quartiere fieristico;
  - f) Indicazioni sui rischi interferenti presenti durante le fasi di allestimento e disallestimento e relative misure preventive e protettive da adottare.

***Allegato VI - Contenuti minimi del piano di sicurezza e di coordinamento e del piano operativo di sicurezza per le manifestazioni fieristiche***

Per le particolari esigenze connesse alle attività di cui all'[articolo 6, comma 2](#), i contenuti minimi dell'[allegato XV](#) del d.lgs. n. 81 del 2008 tengono conto che:

1. non operano:
  - a) la [lettera j\) del punto 1.1.1.](#);
  - b) le [lettere j\) e n\) del punto 2.2.2.](#);
  - c) le [lettere b\); b-bis\); d\); e\); f\); g\); l\); m\)](#) del punto [2.2.3.](#);
  - d) il [punto 3.1.](#);
  - e) la [lettera e\) del punto 3.2.1.](#);
  - f) il [punto 3.2.2.](#);
  - g) la [lettera d\) del punto 4.1.1.](#);
  - h) i [punti 4.1.2.; 4.1.5.; 4.1.6.](#)
2. trovano applicazione le seguenti caratterizzazioni:
  - a) la [lettera a\) del punto 1.1.1.](#) è sostituita con la seguente:
    - a) scelte progettuali ed organizzative: insieme di scelte effettuate in fase di ideazione/studio delle strutture allestitriche in collaborazione con il coordinatore per la progettazione, al fine di garantire l'eliminazione o la riduzione al minimo dei rischi di lavoro. L'ideazione/studio delle strutture allestitriche è effettuata nel campo delle tecniche costruttive, dei materiali da impiegare e delle tecnologie da adottare; le scelte organizzative sono effettuate nel campo della pianificazione temporale e spaziale dei lavori;
  - b) il [punto 2.1.4.](#) è sostituito con il seguente:
    - 2.1.4. Il PSC è corredato da tavole esplicative di progetto, relative agli aspetti della sicurezza, comprendenti almeno una planimetria;
  - c) il [punto 2.1.5.](#) è sostituito con il seguente:
    - 2.1.5. L'elenco indicativo e non esauriente degli elementi essenziali utili alla definizione dei contenuti del PSC di cui al punto 2.1.2., è riportato nell'allegato VI.1;
  - d) il [punto 2.2.1.](#) è sostituito con il seguente:
    - 2.2.1. In riferimento all'area di cantiere, il PSC contiene l'analisi degli elementi essenziali di cui

agli allegato IV e V, in relazione:

- a) alle caratteristiche dell'area di cantiere;
  - b) all'eventuale presenza di fattori esterni che comportano rischi per il cantiere;
  - c) agli eventuali rischi che le lavorazioni di cantiere possono comportare per l'area circostante.
- e) il [punto 2.3.1.](#) è sostituito con il seguente:
- 2.3.1. Il coordinatore per la progettazione effettua l'analisi delle interferenze tra le lavorazioni, anche quando sono dovute alle lavorazioni di una stessa impresa esecutrice o alla presenza di lavoratori autonomi, e predispone il cronoprogramma dei lavori;
- f) il [titolo 3.](#) è sostituito dal seguente:
3. PIANO OPERATIVO DI SICUREZZA;
- g) il [titolo 3.2.](#) è sostituito dal seguente:
- 3.2. - Contenuti minimi;
- h) la [lettera d\) del punto 3.2.1.](#) è sostituita dalla seguente:
- d) l'elenco degli apprestamenti e delle attrezzature utilizzati nel cantiere;
- i) la [lettera g\) del punto 4.1.1.](#) è sostituita dalla seguente:
- g) delle misure di coordinamento relative all'uso comune di apprestamenti e attrezzature;

***Allegato VI.1 - Elenco indicativo e non esauriente degli elementi essenziali utili alla definizione dei contenuti del PSC di cui al [punto 2.1.2. dell'allegato XV del d.lgs. n. 81 del 2008](#)***

1. Per le particolari esigenze connesse alle attività di cui all'[articolo 6, comma 2](#), i contenuti minimi dell'[allegato XV.1](#) del d.lgs. n. 81 del 2008 tengono conto che trovano applicazione le seguenti caratterizzazioni:
- a) il [punto 1.](#) è sostituito con il seguente:
    - 1. Gli apprestamenti comprendono: ponteggi; trabattelli; parapetti; passerelle; gabinetti, locali per lavarsi, spogliatoi, refettori, locali di ricovero e di riposo qualora non predisposti dal gestore;
  - b) il [punto 2.](#) è sostituito con il seguente:
    - 2. Le attrezzature comprendono: autogrù; argani; elevatori; impianti elettrici di cantiere; impianti di terra e di protezione contro le scariche atmosferiche, impianti antincendio, impianti di adduzione di acqua, gas, ed energia di qualsiasi tipo qualora non predisposti dal gestore.

**Il Ministro del lavoro e delle politiche sociali  
di concerto con  
il Ministro delle Infrastrutture e dei trasporti  
e  
il Ministro della salute**

**DECRETO INTERMINISTERIALE 9 settembre 2014**

**Modelli semplificati per la redazione del piano operativo di sicurezza (POS), del piano di sicurezza e di coordinamento (PSC) e del fascicolo dell'opera (FO) nonché del piano di sicurezza sostitutivo (PSS)**

*Avviso pubblicato sulla Gazzetta Ufficiale della Repubblica Italiana, serie Generale, n. 212 del 12 settembre 2014.*

**VISTO** il decreto legislativo 9 aprile 2008, n. 81, recante: "Attuazione dell'articolo 1 della legge 3 agosto 2007, n. 123, in materia di tutela della salute e della sicurezza nei luoghi di lavoro", di seguito d.lgs. n. 81 del 2008;

**VISTO** l'[articolo 104-bis](#) del d.lgs. n. 81 del 2008, il quale dispone che: "Con decreto del Ministro del lavoro e delle politiche sociali, di concerto con il Ministro delle infrastrutture e dei trasporti e con il Ministero della salute, da adottare sentita la Commissione consultiva permanente per la salute e sicurezza sul lavoro, previa intesa in sede di Conferenza permanente per i rapporti tra lo Stato, le Regioni e le Province autonome di Trento e di Bolzano, sono individuati modelli semplificati per la redazione del piano operativo di sicurezza di cui all'[articolo 89, comma 1, lettera h\)](#), del piano di sicurezza e coordinamento di cui all'[articolo 100, comma 1](#), e del fascicolo dell'opera di cui all'[articolo 91, comma 1, lettera b\)](#), fermi restando i relativi obblighi";

**VISTO** l'articolo 131, comma 2-bis del codice dei contratti pubblici relativi a lavori, servizi e forniture, di cui al decreto legislativo 12 aprile 2006, n.163, il quale dispone che: "Con decreto del Ministro del lavoro e delle politiche sociali, di concerto con il Ministro delle infrastrutture e dei trasporti e con il Ministero della salute, sentita la Commissione consultiva permanente per la salute e sicurezza sul lavoro, previa intesa in sede di Conferenza permanente per i rapporti tra lo Stato, le Regioni e le Province autonome di Trento e di Bolzano, sono individuati modelli semplificati

*per la redazione del piano di sicurezza sostitutivo del piano di sicurezza e coordinamento di cui al comma 2, lettera b), fermi restando i relativi obblighi”;*

**SENTITA** la Commissione consultiva permanente per la salute e sicurezza sul lavoro di cui all'[articolo 6](#) del d.lgs. n. 81 del 2008, nelle riunioni del 25 settembre, 23 ottobre, 27 novembre, 18 dicembre 2013 e 13 gennaio 2014;

**ACQUISITA** l'intesa della Conferenza permanente per i rapporti tra lo Stato, le Regioni e le Province autonome di Trento e di Bolzano alla seduta del 12 giugno 2014;

**CONSIDERATO** che è necessario individuare modelli semplificati di riferimento per la redazione del Piano Operativo di Sicurezza di cui all'[articolo 89, comma 1, lettera h\)](#), di seguito POS, del piano di sicurezza e coordinamento di cui all'[articolo 100, comma 1](#), di seguito PSC e del fascicolo dell'opera di cui all'[articolo 91, comma 1, lettera b\)](#), del d.lgs. n. 81 del 2008, come disposto dall'[articolo 104-bis](#) del d.lgs. n. 81 del 2008;

**CONSIDERATO** che è necessario individuare un modello semplificato di riferimento per la redazione del Piano di Sicurezza Sostitutivo, di seguito PSS, di cui all'articolo 131, comma 2, lettera b), del d.lgs. 12 aprile 2006, n. 163;

## **DECRETA:**

### **Articolo 1**

1. Ferma restando l'integrale applicazione delle previsioni di cui al [Titolo IV](#) del d.lgs. n. 81 del 2008, i datori di lavoro delle imprese affidatarie e delle imprese esecutrici possono predisporre il POS utilizzando il modello semplificato di cui all'[allegato I](#) al presente decreto.

### **Articolo 2**

1. Ferma restando l'integrale applicazione delle previsioni di cui al [Titolo IV](#) del d.lgs. n. 81 del 2008, i coordinatori possono predisporre il PSC utilizzando il modello semplificato di cui all'[allegato II](#) al presente decreto.

### **Articolo 3**

1. Ferma restando l'integrale applicazione delle previsioni di cui al d.lgs. n. 163 del 2006, l'appaltatore o il concessionario possono predisporre il PSS utilizzando il modello semplificato di cui all'[allegato III](#) al presente decreto.

### **Articolo 4**

1. Ferma restando l'integrale applicazione delle previsioni di cui al [Titolo IV](#) del d.lgs. n. 81 del 2008, i coordinatori possono predisporre il fascicolo dell'opera utilizzando il modello semplificato di cui all'[allegato IV](#) al presente decreto.

### **Articolo 5**

1. Entro 24 mesi dall'entrata in vigore del presente decreto il Ministero del lavoro e delle politiche sociali, d'intesa con il Ministero delle infrastrutture e dei trasporti e con il Ministero della salute, provvede al monitoraggio della applicazione dei modelli di cui al presente decreto rielaborandone eventualmente i contenuti.

2. Della pubblicazione del presente decreto sul sito internet del Ministero del lavoro e delle politiche sociali viene fornita notizia a mezzo avviso nella Gazzetta Ufficiale della Repubblica italiana.

Roma, 9 settembre 2014

IL MINISTRO DEL LAVORO E DELLE POLITICHE SOCIALI  
IL MINISTRO DELLE INFRASTRUTTURE E DEI TRASPORTI  
IL MINISTRO DELLA SALUTE

**Allegato I**  
**Modello semplificato per la redazione del POS**

(Le dimensioni dei campi indicati nelle tabelle a seguire sono meramente indicative in quanto dipendenti dal contenuto)

**PIANO OPERATIVO DI SICUREZZA MODELLO SEMPLIFICATO**

<b>0</b>	<b>00/00/0000</b>	<b>PRIMA EMISSIONE</b>		
<b>REV</b>	<b>DATA</b>	<b>DESCRIZIONE REVISIONE</b>	<b>REDAZIONE</b>	<b>Firma</b>

**PIANO OPERATIVO DI SICUREZZA**

*La redazione del POS deve essere improntata su criteri di semplicità, brevità e comprensibilità, in modo da garantire la completezza e l' idoneità quale strumento di pianificazione degli interventi di prevenzione in cantiere, l'indicazione di misure di prevenzione e protezione e dei dpi, le procedure per l'attuazione delle misure da realizzare e i ruoli che vi devono provvedere*

**IDENTIFICAZIONE E DESCRIZIONE DELL'OPERA**

(3.2.1) \*

<b>Individuazione del Committente e indirizzo del cantiere</b>	<p><b>Committente:</b> cognome e nome: indirizzo: cod.fisc.: tel.: mail.:</p> <p><b>Responsabile dei lavori (se nominato):</b> cognome e nome: indirizzo: cod.fisc.: tel.: mail.:</p> <p><b>Cantiere:</b> Via: Località: Provincia:</p>
--	---

**Descrizione sintetica delle attività che saranno svolte in cantiere**  
(3.2.1. lett. c) \*

\* I riferimenti numerici corrispondono ai paragrafi dell'[allegato XV](#) del d.lgs. n. 81 del 2008

**DATI IDENTIFICATIVI DELL'IMPRESA**

(3.2.1. lettera a) punto 1) \*

*Impresa affidataria*  *Impresa affidataria ed esecutrice*  *Impresa esecutrice in sub appalto*  
a: \_\_\_\_\_

**Durata dei lavori**

Le attività dell'impresa nel cantiere in oggetto hanno durata  minore  maggiore a 200 giorni

<b>Ragione Sociale</b>	
<b>Datore di Lavoro</b>	
<b>Sede Legale</b>	<p>Indirizzo:</p> <p>Tel. <span style="margin-left: 150px;">Fax</span> <span style="margin-left: 150px;">E-mail:</span></p>

<b>Sede Operativa</b>	Indirizzo:		
	Tel.	Fax	E-mail:
<b>Uffici di cantiere</b>	Indirizzo:		
	Tel.	Fax	E-mail:

**DIRIGENTI E PREPOSTI** (3.2.1. lettera a) punto 6 e lettera b)\*

<b>Nominativo</b>	
<b>Dirigente</b>	<input type="checkbox"/> Direttore Tecnico di cantiere <input type="checkbox"/> Incaricato dall'impresa affidataria per l'assolvimento dei compiti previsti all' <a href="#">art. 97</a>
<b>Mansioni specifiche svolte in cantiere ai fini della sicurezza</b>	

<b>Nominativo</b>	
<b>Preposto</b>	<input type="checkbox"/> Capo cantiere <input type="checkbox"/> Incaricato dall'impresa affidataria per l'assolvimento dei compiti previsti all' <a href="#">art. 97</a> <input type="checkbox"/> Altro ( <i>definire</i> )
<b>Mansioni specifiche svolte in cantiere ai fini della sicurezza</b>	

**RESPONSABILE SERVIZIO DI PREVENZIONE E PROTEZIONE (RSPP)** (3.2.1. lettera a) punto 5 e lettera b)\*

Il ruolo di Responsabile del Servizio di Prevenzione e Protezione è svolto da:

- Datore di lavoro.  
 Altra persona  Interna all'impresa  Esterna (consulente) :

<b>Nominativo</b>	
<b>Mansioni specifiche svolte in cantiere ai fini della sicurezza</b>	

**MEDICO COMPETENTE (ove previsto)** (3.2.1. lettera a) punto 4; lettera b)\*

<b>Nominativo</b>	
<b>Mansioni specifiche svolte in cantiere ai fini della sicurezza</b>	

**RAPPRESENTANTE DEI LAVORATORI PER LA SICUREZZA (RLS o RLST)** (3.2.1. lettera a) punto 3 e lettera b)\*

- Rappresentante dei Lavoratori per la Sicurezza aziendale (RLS)  
 Rappresentante dei Lavoratori per la Sicurezza Territoriale (RLST)

<b>Nominativo</b>	
<b>Mansioni specifiche svolte in cantiere ai fini della sicurezza</b>	

**ORGANIZZAZIONE DEL SERVIZIO DI PRONTO SOCCORSO, ANTINCENDIO ED EVACUAZIONE DEI LAVORATORI**  
(3.2.1. lettera a) punto 3)\*

Verificare i riferimenti contenuti nel PSC, se redatto, in merito a **Emergenza, Evacuazione e Primo Soccorso**:

- a cura del committente  
 gestione interna all'impresa  
 gestione tipo comune tra le imprese

Se si è individuata la gestione interna all'impresa, indicare i lavoratori incaricati

Se si è individuata la gestione comune, inserire i dati dell'impresa, o delle imprese a cui fanno capo:

**LAVORATORI INCARICATI DELLA GESTIONE DELLE EMERGENZE** (3.2.1. lettera a) punto 3 e lettera b)\*

Nominativo	Tipo nomina
	<input type="checkbox"/> Prevenzione incendi, lotta antincendio, evacuazione, salvataggio <input type="checkbox"/> Primo soccorso <b>Mansione specifiche svolte in cantiere ai fini della sicurezza:</b>
	<input type="checkbox"/> Prevenzione incendi, lotta antincendio, evacuazione, salvataggio <input type="checkbox"/> Primo soccorso <b>Mansione specifiche svolte in cantiere ai fini della sicurezza:</b>

NUMERO E QUALIFICA DEI LAVORATORI OPERANTI IN CANTIERE PER CONTO DELL'IMPRESA  
(3.2.1. lettera a) punto 7)\*

LAVORATORI		
Qualifica	Numero	Note

**LAVORATORI AUTONOMI OPERANTI PER CONTO DELL'IMPRESA**

(3.2.1. lettera a) punto 7)\*

Dati identificativi	Attività svolta in cantiere dal soggetto	
Nominativo: indirizzo: cod.fisc.: p.iva:		Data ingresso cantiere: Data uscita cantiere: Note:

**DOCUMENTAZIONE IN MERITO ALL'INFORMAZIONE ED ALLA FORMAZIONE FORNITE AI LAVORATORI IMPEGNATI IN CANTIERE**

(3.2.1 lettera l)\*

Specificare per ciascun lavoratore l'informazione, la formazione e l'addestramento ricevuti i cui attestati sono a disposizione presso la sede dell'impresa

N	Lavoratori impegnati in cantiere	Qualifica	Informazione, formazione e addestramento forniti
1			<input type="checkbox"/> base <input type="checkbox"/> rischi specifici e di mansione <input type="checkbox"/> rischi di cantiere contenuti in PSC e POS <input type="checkbox"/> DPI 3°Cat. (compreso addestramento) <input type="checkbox"/> Altro (descrivere)
2			<input type="checkbox"/> base <input type="checkbox"/> rischi specifici e di mansione <input type="checkbox"/> rischi di cantiere contenuti in PSC e POS <input type="checkbox"/> DPI 3°Cat. (compreso addestramento) <input type="checkbox"/> Altro (descrivere)
...			<input type="checkbox"/> base <input type="checkbox"/> rischi specifici e di mansione <input type="checkbox"/> rischi di cantiere contenuti in PSC e POS <input type="checkbox"/> DPI 3°Cat. (compreso addestramento) <input type="checkbox"/> Altro (descrivere)

**ESITO DEL RAPPORTO DI VALUTAZIONE DEL RUMORE**

(3.2.1. lettera f)\*

Il rapporto di valutazione di esposizione dei lavoratori al rumore, relativamente alle lavorazioni svolte in cantiere, è il seguente:

**TABELLA RIEPILOGATIVA DEI LIVELLI DI ESPOSIZIONE**

Mansione (o nominativo)	Lavorazione	Livello di pressione sonora delle sorgenti di rumore utilizzate	Livelli di esposizione giornaliera/settimanale	Note



**LAVORAZIONI SVOLTE IN CANTIERE**  
(3.2.1. lettera a) punto 2 e lettera c,d,e,g,i,h)\*

N	Lavorazione	Misure preventive e protettive	Modalità di svolgimento della lavorazione
1	Descrizione delle lavorazione: Modalità e organizzazione della fase di lavoro: Sostanze e preparati pericolosi (di cui si allegano schede): Opere provvisoriale: Macchine: Impianti: Turni di lavoro: Rischi: DPI: Durata presunta in gg. della lavorazione: Eventuali schemi ed elaborati grafici:		<input type="checkbox"/> svolgimento diretto <input type="checkbox"/> svolgimento in subappalto a: .... <input type="checkbox"/> svolgimento in collaborazione con: ...
...			

**PROCEDURE COMPLEMENTARI O DI DETTAGLIO RICHIESTE DAL PSC (SE PREVISTO)**  
(3.2.1. lettera h)\*

Nel PSC sono state richieste delle procedure complementari o di dettaglio:  no  si  
 Se sì, indicazioni a seguire:

N	Procedura richiesta nel PSC	Indicazioni complementari e di dettaglio
1		
...		

**ELENCO ALLEGATI OBBLIGATORI**

- Scheda di sicurezza delle sostanze e preparati pericolosi  
 \_\_\_\_\_

**FIRME**

Il presente documento è composta da n. \_\_\_\_\_ pagine.

1. Il Datore di lavoro dell'impresa

**Data** \_\_\_\_\_

**Firma** \_\_\_\_\_

2. Il RLS / RLST per Consultazione

**Data** \_\_\_\_\_

**Firma** \_\_\_\_\_

3. In caso di subappalto, il datore di lavoro dell'impresa affidataria per congruenza del presente documento rispetto al proprio POS

**Data** \_\_\_\_\_

**Firma** \_\_\_\_\_

4. Il CSE, se presente, per verifica di coerenza con il PSC

**Data** \_\_\_\_\_

**Firma** \_\_\_\_\_

**Allegato II**  
**Modello semplificato per la redazione del PSC**

(Le dimensioni dei campi indicati nelle tabelle a seguire sono meramente indicative in quanto dipendenti dal contenuto)

**PIANO DI SICUREZZA E COORDINAMENTO MODELLO SEMPLIFICATO**

0	00/00/0000	PRIMA EMISSIONE	CSP	
REV	DATA	DESCRIZIONE REVISIONE	REDAZIONE	Firma

**PIANO DI SICUREZZA E COORDINAMENTO**

(2.1.1)\*

*Il PSC è specifico per ogni singolo cantiere temporaneo o mobile e di concreta fattibilità, conforme alle prescrizioni dell'art.15 del d.lgs. n. 81 del 2008, le cui scelte progettuali ed organizzative sono effettuate in fase di progettazione dal progettista dell'opera in collaborazione con il CSP*

**IDENTIFICAZIONE E DESCRIZIONE DELL'OPERA**

(2.1.2)\*

<b>Indirizzo del cantiere</b> (a.1)	
<b>Descrizione del contesto in cui è collocata l'area di cantiere</b> (a.2)	Inquadramento territoriale: caratterizzazione geotecnica: contestualizzazione dell'intervento:
<b>Descrizione sintetica dell'opera con particolare riferimento alle scelte progettuali, architettoniche, strutturali e tecnologiche</b> (a.3)	
<b>Individuazione dei soggetti con compiti di sicurezza</b> (b)	<b>Committente:</b> cognome e nome: indirizzo: cod.fisc.: tel.: mail.:  <b>Responsabile dei lavori (se nominato):</b> cognome e nome: indirizzo: cod.fisc.: tel.: mail.:  <b>Coordinatore per la progettazione:</b> cognome e nome: indirizzo: cod.fisc.: tel.: mail.:  <b>Coordinatore per l'esecuzione:</b> cognome e nome: indirizzo: cod.fisc.: tel.: mail.:

## IDENTIFICAZIONE DELLE IMPRESE ESECUTRICI E DEI LAVORATORI AUTONOMI

[\(2.1.2 b\)](#) \**(Aggiornamento da effettuarsi nella fase esecutiva a cura del CSE quando in possesso dei dati)*

<b>IMPRESA AFFIDATARIA N.:</b>		
Dati identificativi	Attività svolta in cantiere dal soggetto	Soggetti incaricati per l'assolvimento dei compiti ex <a href="#">art. 97</a> in caso di subappalto
Nominativo: indirizzo: cod.fisc.: p.iva: nominativo datore di lavoro:		Nominativo: Mansione:
<b>IMPRESA AFFIDATARIA ed ESECUTRICE N.:</b>		
Dati identificativi	Attività svolta in cantiere dal soggetto	Soggetti incaricati per l'assolvimento dei compiti ex <a href="#">art. 97</a> in caso di subappalto
Nominativo: indirizzo: cod.fisc.: p.iva: nominativo datore di lavoro:		Nominativo: Mansione:
<b>IMPRESA ESECUTRICE SUBAPPALTATRICE N.:</b>		
Dati identificativi	Attività svolta in cantiere dal soggetto	
Nominativo: indirizzo: cod.fisc.: p.iva: nominativo datore di lavoro:		Affidataria di riferimento :
<b>LAVORATORE AUTONOMO N.:</b>		
Dati identificativi	Attività svolta in cantiere dal soggetto	
Nominativo: indirizzo: cod.fisc.: p.iva:		Eventuale impresa riferimento se subaffidatario:

ORGANIGRAMMA DEL CANTIERE

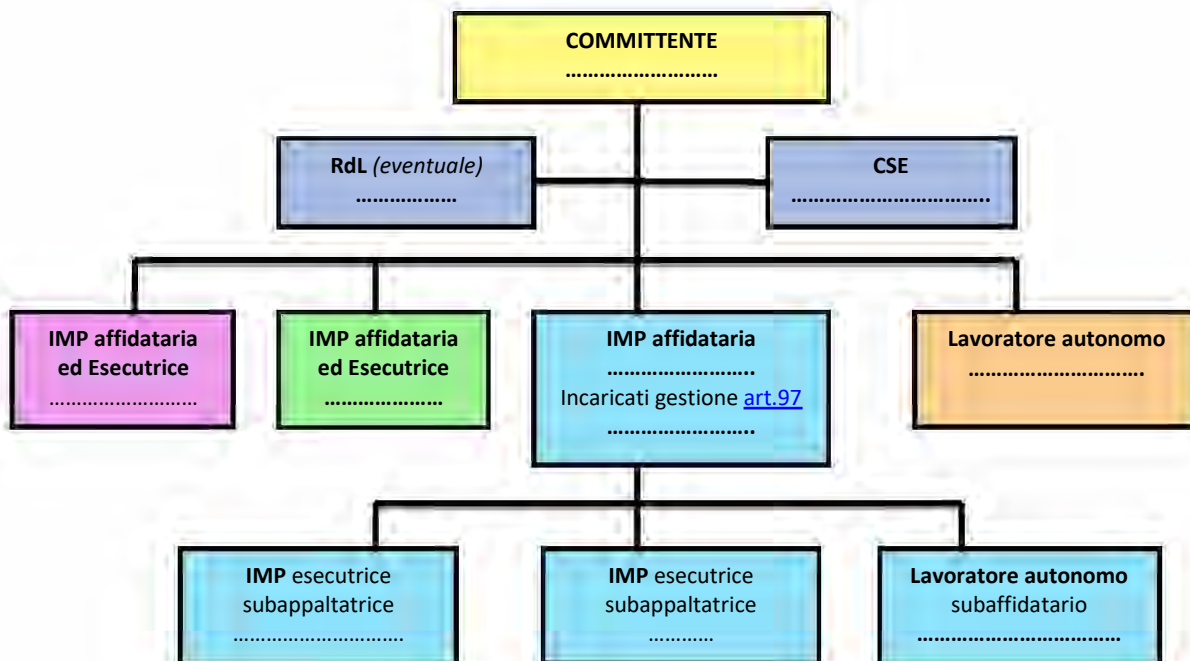

INDIVIDUAZIONE ANALISI E VALUTAZIONE DEI RISCHI RELATIVI ALL'AREA DI CANTIERE

(2.1.2 d.2; 2.2.1; 2.2.4)\*

(nella presente tabella andranno analizzati tutti gli elementi della prima colonna ma sviluppati solo quelli pertinenti al cantiere)

CARATTERISTICHE DELL'AREA DI CANTIERE	SCELTE PROGETTUALI ED ORGANIZZATIVE	PROCEDURE	MISURE PREVENTIVE E PROTETTIVE	TAVOLE E DISEGNI TECNICI ESPLICATIVI	MISURE DI COORDINAMENTO
DALL'ESTERNO VERSO IL CANTIERE E VICEVERSA					
FALDE					
FOSSATI					
ALBERI					
ALVEI FLUVIALI					
BANCHINE PORTUALI					
RISCHIO DI ANNEGAMENTO					
MANUFATTI INTERFERENTI O SUI QUALI INTERVENIRE					
INFRASTRUTTURE: STRADE FERROVIE IDROVIE AEROPORTI					
LAVORI STRADALI E AUTOSTRADALI AL FINE DI GARANTIRE LA SICUREZZA E SALUTE NEI CONFRONTI DEI RISCHI DERIVANTI DAL TRAFFICO CIRCOSTANTE					
EDIFICI CON ESIGENZE DI TUTELA: SCUOLE OSPEDALI CASE DI RIPOSO ABITAZIONI					
LINEE AREE					

CARATTERISTICHE DELL'AREA DI CANTIERE	SCELTE PROGETTUALI ED ORGANIZZATIVE	PROCEDURE	MISURE PREVENTIVE E PROTETTIVE	TAVOLE E DISEGNI TECNICI ESPLICATIVI	MISURE DI COORDINAMENTO
CONDUTTURE SOTTERRANEE DI SERVIZI					
VIALBILITÀ					
INSEDIAMENTI PRODUTTIVI					
ALTRI CANTIERI					
ALTRO <i>(descrivere)</i>					
RUMORE					
POLVERI					
FIBRE					
FUMI					
VAPORI					
GAS					
ODORI					
INQUINANTI AERODISPERSI					
CADUTA DI MATERIALI DALL'ALTO					
ALTRO <i>(descrivere)</i>					

## ORGANIZZAZIONE DEL CANTIERE

(2.1.2 d.2; 2.2.2, 2.2.4)\*

*(nella presente tabella andranno analizzati tutti gli elementi della prima colonna ma sviluppati solo quelli pertinenti al cantiere)*

ORGANIZZAZIONE DEL CANTIERE	SCELTE PROGETTUALI ED ORGANIZZATIVE	PROCEDURE	MISURE PREVENTIVE E PROTETTIVE	TAVOLE E DISEGNI TECNICI ESPLICATIVI	MISURE DI COORDINAMENTO
MODALITÀ DA SEGUIRE PER LA RECINZIONE, GLI ACCESSI E LE SEGNALAZIONI DEL CANTIERE					
SERVIZI IGIENICO ASSISTENZIALI					
VIABILITÀ PRINCIPALE DI CANTIERE					
IMPIANTI DI ALIMENTAZIONE E RETI PRINCIPALI DI ELETTRICITÀ, ACQUA, GAS E ENERGIA DI QUALSIASI TIPO					
IMPIANTI DI TERRA E DI PROTEZIONE CONTRO LE SCARICHE ATMOSFERICHE					
DISPOSIZIONI PER L'ATTUAZIONE DELLA CONSULTAZIONE DEI RLS					
DISPOSIZIONI PER L'ORGANIZZAZIONE TRA I DATORI DI LAVORO, IVI COMPRESI I LAVORATORI AUTONOMI, DELLA COOPERAZIONE E DEL COORDINAMENTO DELLE ATTIVITÀ NONCHÉ LA LORO RECIPROCA INFORMAZIONE					
MODALITÀ DI ACCESSO DI MEZZI PER LA FORNITURA DEI MATERIALI					
DISLOCAZIONE DEGLI IMPIANTI DI CANTIERE					

DECRETI ATTUATIVI

ORGANIZZAZIONE DEL CANTIERE	SCELTE PROGETTUALI ED ORGANIZZATIVE	PROCEDURE	MISURE PREVENTIVE E PROTETTIVE	TAVOLE E DISEGNI TECNICI ESPLICATIVI	MISURE DI COORDINAMENTO
DISLOCAZIONE DELLE ZONE DI CARICO E SCARICO					
ZONE DI DEPOSITO DI ATTREZZATURE E DI STOCCAGGIO MATERIALI E RIFIUTI					
ZONE DI DEPOSITO DEI MATERIALI CON PERICOLO D'INCENDIO O DI ESPLOSIONE					
ALTRO <i>(descrivere)</i>					

(\*) Di ognuno dei punti individuati deve essere data evidenza nelle planimetria di cantiere

PLANIMETRIA/E DEL CANTIERE
Note:



## RISCHI IN RIFERIMENTO ALLE LAVORAZIONI

(2.1.2.d.3; 2.2.3; 2.2.4)\*

I rischi affrontati in questa sezione del PSC, oltre a quelli particolari di cui all'allegato XI del d.lgs. n. 81 del 2008, saranno quelli elencati al punto 2.2.3 dell'allegato XV, ad esclusione di quelli specifici propri delle attività delle singole imprese (2.1.2 lett. d) e 2.2.3). Andrà compilata una scheda per ogni lavorazione, analizzando tutti gli elementi della prima colonna sviluppando solo quelli pertinenti alla lavorazione a cui la scheda si riferisce.

LAVORAZIONE :					
RISCHI IN RIFERIMENTO ALLE LAVORAZIONI	SCELTE PROGETTUALI ED ORGANIZZATIVE	PROCEDURE	MISURE PREVENTIVE E PROTETTIVE	TAVOLE E DISEGNI TECNICI ESPLICATIVI	MISURE DI COORDINAMENTO
LAVORI CHE SPONGONO I LAVORATORI A RISCHI DI SEPPELLIMENTO O DI SPROFONDAMENTO A PROFONDITÀ SUPERIORE A M 1,5 O DI CADUTA DALL'ALTO DA ALTEZZA SUPERIORE A M 2, SE PARTICOLARMENTE AGGRAVATI DALLA NATURA DELL'ATTIVITÀ O DEI PROCEDIMENTI ATTUATI OPPURE DALLE CONDIZIONI AMBIENTALI DEL POSTO DI LAVORO O DELL'OPERA					
LAVORI CHE ESPONGONO I LAVORATORI AL RISCHIO DI ESPLOSIONE DERIVANTE DALL'INNESCO ACCIDENTALE DI UN ORDIGNO BELLICO INESPLOSO RINVENUTO DURANTE LE ATTIVITÀ DI SCAVO <i>(assolvimento dei compiti di valutazione previsti all'<a href="#">art.91 c.2-bis</a>)</i>					
LAVORI CHE ESPONGONO I LAVORATORI A SOSTANZE CHIMICHE O BIOLOGICHE CHE PRESENTANO RISCHI PARTICOLARI PER LA SICUREZZA E LA SALUTE DEI LAVORATORI OPPURE COMPORTANO UN'ESIGENZA LEGALE DI SORVEGLIANZA SANITARIA					
LAVORI CON RADIAZIONI IONIZZANTI CHE ESIGONO LA DESIGNAZIONE DI ZONE CONTROLLATE O SORVEGLIATE, QUALI DEFINITE DALLA VIGENTE NORMATIVA IN MATERIA DI PROTEZIONE DEI LAVORATORI DALLE RADIAZIONI IONIZZANTI					
LAVORI IN POZZI, STERRI SOTTERRANEI E GALLERIE					
RISCHIO DI INSALUBRITÀ DELL'ARIA NEI LAVORI IN GALLERIA					
RISCHIO DI INSTABILITÀ DELLE PARETI E DELLA VOLTA NEI LAVORI IN GALLERIA					
LAVORI SUBACQUEI CON RESPIRATORI					
LAVORI IN CASSONI AD ARIA COMPRESSA					
LAVORI COMPORTANTI L'IMPIEGO DI ESPLOSIVI					
RISCHIO DI INCENDIO O ESPLOSIONE CONNESSI CON LAVORAZIONI E MATERIALI PERICOLOSI UTILIZZATI IN CANTIERE					
LAVORI DI MONTAGGIO O SMONTAGGIO DI ELEMENTI PREFABBRICATI PESANTI					
RISCHIO DI INVESTIMENTO DA VEICOLI CIRCOLANTI NELL'AREA DI CANTIERE					
RISCHI DERIVANTI DA ESTESE DEMOLIZIONI O MANUTENZIONI, OVE LE MODALITÀ TECNICHE DI ATTUAZIONE SIANO DEFINITE IN PROGETTO					

LAVORAZIONE :					
RISCHI IN RIFERIMENTO ALLE LAVORAZIONI	SCELTE PROGETTUALI ED ORGANIZZATIVE	PROCEDURE	MISURE PREVENTIVE E PROTETTIVE	TAVOLE E DISEGNI TECNICI ESPLICATIVI	MISURE DI COORDINAMENTO
RISCHI DERIVANTI DA SBALZI ECCESSIVI DI TEMPERATURA					
RISCHIO DI ELETTROCUZIONE					
RISCHIO RUMORE					
RISCHIO DALL'USO DI SOSTANZE CHIMICHE					
ALTRO (DESCRIVERE)					

**INTERFERENZE TRA LE LAVORAZIONI**  
(2.1.2 lett. e) e lett. i); 2.3.1;2.3.2; 2.3.3)\*

*Descrivere i rischi di interferenza individuati in seguito all'analisi del cronoprogramma dei lavori e del lay-out del cantiere indicando le procedure per lo sfasamento spaziale o temporale delle lavorazioni interferenti. Nel caso tali rischi non possano essere eliminati o permangano rischi residui vanno indicate le misure preventive e protettive ed i dispositivi di protezione individuale atti a ridurre al minimo tali rischi.*

**CRONOPROGRAMMA DEI LAVORI**  
(il tempo in relazione alla complessità del progetto può essere espresso in gg, sett., o inizialmente anche in mesi salvo successivo dettaglio)  
ENTITÀ PRESUNTA DEL CANTIERE ESPRESSA IN UOMINI GIORNO : \_\_\_\_\_

Tempo Fasi	1	2	3	4	5	6	7	8	9	10	11	12	13	14	15	16	Note
N.																	

Vi sono interferenze tra le lavorazioni: NO  SI   
(anche da parte della stessa impresa o lavoratori autonomi)

↓

N	FASE INTEFERENZA LAVORAZIONI	Sfasamento Spaziale	Sfasamento Temporale	PRESCRIZIONI OPERATIVE
1		<input type="checkbox"/>	<input type="checkbox"/>	
2		<input type="checkbox"/>	<input type="checkbox"/>	
3		<input type="checkbox"/>	<input type="checkbox"/>	
...		<input type="checkbox"/>	<input type="checkbox"/>	

N	Misure preventive e protettive da attuare	Dispositivi di protezione da adottare	Soggetto attuatore	Note
1				
2				
3				
...				

**PROCEDURE COMPLEMENTARI O DI DETTAGLIO DA ESPLICITARE NEL POS**  
(2.1.3)\*

*Vanno indicate, ove il coordinatore lo ritenga necessario per una o più specifiche fasi di lavoro, eventuali procedure complementari o di dettaglio da esplicitare nel POS dell'impresa esecutrice. Tali procedure, normalmente, non devono comprendere elementi che costituiscono costo della sicurezza e vanno successivamente validate all'atto della verifica dell'idoneità del POS.*

Sono previste procedure:  si  no  
Se si, indicazioni a seguire:

N	Lavorazione	Procedura	Soggetto destinatario
1			
2			
3			
...			

MISURE DI COORDINAMENTO RELATIVE ALL'USO COMUNE DI APPRESTAMENTI, ATTREZZATURE, INFRASTRUTTURE, MEZZI E SERVIZI DI PROTEZIONE COLLETTIVA	
SCHEDA N°	
<b>Fase di pianificazione</b> (2.1.2 lett.f)*	
<input type="checkbox"/> apprestamento <input type="checkbox"/> infrastruttura	<input type="checkbox"/> attrezzatura <input type="checkbox"/> mezzo o servizio di protezione collettiva
<b>Descrizione:</b>	
<b>Fase/i d'utilizzo o lavorazioni:</b>	
<b>Misure di coordinamento (2.3.4):</b>	
<b>Fase esecutiva</b> (2.3.5)	
<b>Soggetti tenuti all'attivazione</b> 1.- <input type="checkbox"/> Impresa Esecutrice : 2.- <input type="checkbox"/> Impresa Esecutrice : 3.- <input type="checkbox"/> Impresa Esecutrice : 4.- <input type="checkbox"/> Impresa Esecutrice :  5.- <input type="checkbox"/> L.A. : 6.- <input type="checkbox"/> L.A. : 7.- <input type="checkbox"/> L.A. : 8.- <input type="checkbox"/>	
<b>Cronologia d'attuazione:</b>	
<b>Modalità di verifica:</b>	
Data di aggiornamento:	il CSE .....

## MODALITÀ ORGANIZZATIVE DELLA COOPERAZIONE E DEL COORDINAMENTO

(2.1.2 lett. g); 2.2.2 lett. g) \*

Individuare tempi e modalità della convocazione delle riunioni di coordinamento nonché le procedure che le imprese devono attuare per garantire tra di loro la trasmissione delle informazioni necessarie ad attuare la cooperazione in cantiere.

- Trasmissione delle schede informative delle imprese presenti  
 Riunione di coordinamento  
 Verifica della trasmissione delle informazioni tra le imprese affidatarie e le imprese esecutrici e i lavoratori autonomi  
 Altro (descrivere)

## DISPOSIZIONI PER LA CONSULTAZIONE DEGLI RLS

(2.2.2 lett. f) \*

Individuare le procedure e la documentazione da fornire affinché ogni Datore di Lavoro possa attestare l'avvenuta consultazione del RLS prima dell'accettazione del PSC o in caso di eventuali modifiche significative apportate allo stesso.

- Evidenza della consultazione:  
 Riunione di coordinamento tra RLS:  
 Riunione di coordinamento tra RLS e CSE:  
 Altro (descrivere)

## ORGANIZZAZIONE DEL SERVIZIO DI PRONTO SOCCORSO, ANTINCENDIO ED EVACUAZIONE DEI LAVORATORI

(2.1.2 lett. h) \*

**Pronto soccorso:**

- a cura del committente:  
 gestione separata tra le imprese:  
 gestione comune tra le imprese:

In caso di gestione comune indicare il numero minimo di addetti alle emergenze ritenuto adeguato per le attività di cantiere:

**Emergenze ed evacuazione :****Numeri di telefono delle emergenze:**

Pronto soccorso più vicino:

Vigili del fuoco:

...

Individuare le procedure di intervento in caso di eventuali emergenze prendendo in considerazione in particolare tutte quelle situazioni in cui non sia agevole procedere al recupero di lavoratori infortunati (scavi a sezione obbligata, ambienti confinati, sospensione con sistemi anticaduta, elettrocuzione, ecc.).

## STIMA DEI COSTI DELLA SICUREZZA

(4.1) \*

Riportare in forma analitica la stima dei costi della sicurezza calcolata secondo quanto prescritto dal [comma 4 dell'allegato XV](#) del d.lgs. n. 81 del 2008, ed in base a quanto indicato nel presente PSC

n	Descrizione	Calcolo analitico (quantità x prezzo unitario x tempo di utilizzo)	Totale
1	APPRESTAMENTI PREVISTI NEL PSC		
2	MISURE PREVENTIVE E PROTETTIVE E DEI DISPOSITIVI DI PROTEZIONE INDIVIDUALE EVENTUALMENTE PREVISTE NEL PSC PER LAVORAZIONI INTERFERENTI		
3	IMPIANTI DI TERRA		
4	IMPIANTI CONTRO LE SCARICHE ATMOSFERICHE		
5	IMPIANTI ANTINCENDIO		
6	MEZZI E SERVIZI DI PROTEZIONE COLLETTIVA		
7	PROCEDURE CONTENUTE NEL PSC E PREVISTE PER SPECIFICI MOTIVI DI SICUREZZA		

8	EVENTUALI INTERVENTI FINALIZZATI ALLA SICUREZZA E RICHIESTI PER LO SFASAMENTO SPAZIALE O TEMPORALE DELLE LAVORAZIONI INTERFERENTI		
9	MISURE DI COORDINAMENTO RELATIVE ALL'USO COMUNE DI APPRESTAMENTI, ATTREZZATURE, INFRASTRUTTURE, MEZZI E SERVIZI DI PROTEZIONE COLLETTIVA		

## ELENCO ALLEGATI OBBLIGATORI

- planimetria/lay out di cantiere in funzione dell'evoluzione dei lavori;  
 planimetrie di progetto, profilo altimetrico;  
 relazione idrogeologica se presente o indicazioni in tal senso;  
 computo metrico analitico dei costi per la sicurezza;  
 tavola tecnica sugli scavi (ove necessaria)  
 \_\_\_\_\_

## QUADRO RIEPILOGATIVO INERENTE GLI OBBLIGHI DI TRASMISSIONE

Quadro da compilarsi alla prima stesura del PSC

Il presente documento è composta da n. \_\_\_\_\_ pagine.

1. Il C.S.P. trasmette al Committente \_\_\_\_\_ il presente PSC per la sua presa in considerazione.

**Data** \_\_\_\_\_

**Firma del C.S.P.** \_\_\_\_\_

2. Il committente, dopo aver preso in considerazione il PSC, lo trasmette a tutte le imprese invitate a presentare offerte.

**Data** \_\_\_\_\_

**Firma del committente** \_\_\_\_\_

Quadro da compilarsi alla prima stesura e ad ogni successivo aggiornamento del PSC

Il presente documento è composta da n. \_\_\_\_\_ pagine.

3. L'impresa affidataria dei lavori Ditta \_\_\_\_\_ in relazione ai contenuti per la sicurezza indicati nel PSC / PSC aggiornato:

non ritiene di presentare proposte integrative;

presenta le seguenti proposte integrative \_\_\_\_\_

**Data** \_\_\_\_\_

**Firma** \_\_\_\_\_

4. L'impresa affidataria dei lavori Ditta \_\_\_\_\_ trasmette il PSC / PSC aggiornato alle imprese esecutrici e ai lavoratori autonomi:

a. Ditta \_\_\_\_\_

b. Ditta \_\_\_\_\_

c. Sig. \_\_\_\_\_

d. Sig. \_\_\_\_\_

**Data** \_\_\_\_\_

**Firma** \_\_\_\_\_

5. Le imprese esecutrici (*almeno 10 giorni prima dell'inizio dei lavori*) consultano e mettono a disposizione dei rappresentanti per la sicurezza dei lavoratori copia del PSC e del POS

**Data** \_\_\_\_\_

**Firma della Ditta** \_\_\_\_\_

6. Il rappresentante per la sicurezza:

non formula proposte a riguardo;

formula proposte a riguardo \_\_\_\_\_

**Data** \_\_\_\_\_

**Firma del RLS** \_\_\_\_\_

**Allegato III**  
**Modello semplificato per la redazione del PSS**

(Le dimensioni dei campi indicati nelle tabelle a seguire sono meramente indicative in quanto dipendenti dal contenuto)

**PIANO DI SICUREZZA SOSTITUTIVO**  
**integrato dei contenuti del POS MODELLO SEMPLIFICATO**

<b>0</b>	<b>00/00/0000</b>	<b>PRIMA EMISSIONE</b>		
<b>REV</b>	<b>DATA</b>	<b>DESCRIZIONE REVISIONE</b>	<b>REDAZIONE</b>	<b>Firma</b>

**PIANO DI SICUREZZA SOSTITUTIVO**

(3.1.1; 3.2.2)\*

Il PSS è redatto a cura dell'appaltatore o del concessionario, contiene gli stessi elementi del PSC con l'esclusione dei costi della sicurezza, ed è integrato con gli elementi del POS

**IDENTIFICAZIONE E DESCRIZIONE DELL'OPERA**

(2.1.2)\*

<b>Indirizzo del cantiere</b> (a.1)	
--	--

<b>Descrizione del contesto in cui è collocata l'area di cantiere</b> (a.2)	Inquadramento territoriale: caratterizzazione geotecnica: contestualizzazione dell'intervento:
--	--

<b>Descrizione sintetica dell'opera con particolare riferimento alle scelte progettuali, architettoniche, strutturali e tecnologiche</b> (a.3)	
---	--

<b>Individuazione dei soggetti con compiti di sicurezza</b> (b)	<b>Committente:</b> cognome e nome: indirizzo: cod.fisc.: tel.: mail.:  <b>Responsabile dei lavori (se nominato):</b> cognome e nome: indirizzo: cod.fisc.: tel.: mail.:
--	--

<b>Descrizione sintetica delle attività che saranno svolte in cantiere</b> (3.2.1. lett. c)*	
---	--

**DATI IDENTIFICATIVI DELL'IMPRESA**

(3.2.1. lettera a) punto 1)\*

<b>Durata dei lavori</b>	Le attività dell'impresa nel cantiere in oggetto hanno durata <input type="checkbox"/> minore <input type="checkbox"/> maggiore a 200 giorni
--------------------------	--

<b>Ragione Sociale</b>	
<b>Datore di Lavoro</b>	
<b>Sede Legale</b>	Indirizzo:



	Tel.	Fax	E-mail:
<b>Sede Operativa</b>	Indirizzo:		
	Tel.	Fax	E-mail:
<b>Uffici di cantiere</b>	Indirizzo:		
	Tel.	Fax	E-mail:

**DIRIGENTI E PREPOSTI** (3.2.1. lettera a) punto 6 e lettera b)\*

<b>Nominativo</b>	
<b>Dirigente</b>	<input type="checkbox"/> Direttore Tecnico di cantiere <input type="checkbox"/> Incaricato dall'impresa affidataria per l'assolvimento dei compiti previsti all'art. 97
<b>Mansioni specifiche svolte in cantiere ai fini della sicurezza</b>	

<b>Nominativo</b>	
<b>Preposto</b>	<input type="checkbox"/> Capo cantiere <input type="checkbox"/> Incaricato dall'impresa affidataria per l'assolvimento dei compiti previsti all'art. 97 <input type="checkbox"/> Altro (definire)
<b>Mansioni specifiche svolte in cantiere ai fini della sicurezza</b>	

**RESPONSABILE SERVIZIO DI PREVENZIONE E PROTEZIONE (RSPP)** (3.2.1. lettera a) punto 5 e lettera b)\*

Il ruolo di Responsabile del Servizio di Prevenzione e Protezione è svolto da:

- Datore di lavoro.  
 Altra persona  Interna all'impresa  Esterna (consulente) :

<b>Nominativo</b>	
<b>Mansioni specifiche svolte in cantiere ai fini della sicurezza</b>	

**MEDICO COMPETENTE (ove previsto)** (3.2.1. lettera a) punto 4; lettera b)\*

<b>Nominativo</b>	
<b>Mansioni specifiche svolte in cantiere ai fini della sicurezza</b>	

**RAPPRESENTANTE DEI LAVORATORI PER LA SICUREZZA (RLS o RLST)** (3.2.1. lettera a) punto 3; lettera b)\*

- Rappresentante dei Lavoratori per la Sicurezza aziendale (RLS)  
 Rappresentante dei Lavoratori per la Sicurezza Territoriale (RLST)

<b>Nominativo</b>	
<b>Mansioni specifiche svolte in cantiere ai fini della sicurezza</b>	

**ORGANIZZAZIONE DEL SERVIZIO DI PRONTO SOCCORSO, ANTINCENDIO ED EVACUAZIONE DEI LAVORATORI**  
(3.2.1. lettera a) punto 3)\*

Verificare con il Committente la modalità merito a **Emergenza, Evacuazione e Primo Soccorso**:

- a cura del committente  
 gestione interna all'impresa

**LAVORATORI INCARICATI DELLA GESTIONE DELLE EMERGENZE** (3.2.1. lettera a) punto 3; lettera b)\*

Nominativo	Tipo nomina
	<input type="checkbox"/> Prevenzione incendi, lotta antincendio, evacuazione, salvataggio <input type="checkbox"/> Primo soccorso <b>Mansione specifiche svolte in cantiere ai fini della sicurezza:</b>
	<input type="checkbox"/> Prevenzione incendi, lotta antincendio, evacuazione, salvataggio <input type="checkbox"/> Primo soccorso <b>Mansione specifiche svolte in cantiere ai fini della sicurezza:</b>

**INDIVIDUAZIONE ANALISI E VALUTAZIONE DEI RISCHI RELATIVI ALL'AREA DI CANTIERE**  
 (2.1.2 d.2; 2.2.2; 2.2.4)\*  
 (nella presente tabella andranno analizzati tutti gli elementi della prima colonna ma sviluppati solo quelli pertinenti al cantiere)

CARATTERISTICHE DELL'AREA DI CANTIERE	SCELTE PROGETTUALI ED ORGANIZZATIVE	PROCEDURE	MISURE PREVENTIVE E PROTETTIVE	TAVOLE E DISEGNI TECNICI ESPLICATIVI	MISURE DI COORDINAMENTO
<b>DALL'ESTERNO VERSO IL CANTIERE E VICEVERSA</b>					
FALDE					
FOSSATI					
ALBERI					
ALVEI FLUVIALI					
BANCHINE PORTUALI					
RISCHIO DI ANNEGAMENTO					
MANUFATTI INTERFERENTI O SUI QUALI INTERVENIRE					
INFRASTRUTTURE: STRADE FERROVIE IDROVIE AEROPORTI					
LAVORI STRADALI E AUTOSTRADALI AL FINE DI GARANTIRE LA SICUREZZA E SALUTE NEI CONFRONTI DEI RISCHI DERIVANTI DAL TRAFFICO CIRCOSTANTE					
EDIFICI CON ESIGENZE DI TUTELA: SCUOLE OSPEDALI CASE DI RIPOSO ABITAZIONI					
LINEE AREE					
CONDUTTURE SOTTERRANEE DI SERVIZI					
VIALBILITÀ					
INSEDIAMENTI PRODUTTIVI					
ALTRI CANTIERI					
ALTRO (descrivere)					
RUMORE					
POLVERI					
FIBRE					
FUMI					
VAPORI					
GAS					
ODORI					
INQUINANTI					

CARATTERISTICHE DELL'AREA DI CANTIERE	SCELTE PROGETTUALI ED ORGANIZZATIVE	PROCEDURE	MISURE PREVENTIVE E PROTETTIVE	TAVOLE E DISEGNI TECNICI ESPLICATIVI	MISURE DI COORDINAMENTO
AERODISPERSI					
CADUTA DI MATERIALI DALL'ALTO					
ALTRO (descrivere)					

## ORGANIZZAZIONE DEL CANTIERE

(2.1.2.d 2; 2.2.2; 2.2.4)\*

(nella presente tabella andranno analizzati tutti gli elementi della prima colonna ma sviluppati solo quelli pertinenti al cantiere)

ORGANIZZAZIONE DEL CANTIERE	SCELTE PROGETTUALI ED ORGANIZZATIVE	PROCEDURE	MISURE PREVENTIVE E PROTETTIVE	TAVOLE E DISEGNI TECNICI ESPLICATIVI	MISURE DI COORDINAMENTO
MODALITÀ DA SEGUIRE PER LA RECINZIONE, GLI ACCESSI E LE SEGNALAZIONI DEL CANTIERE					
SERVIZI IGIENICO ASSISTENZIALI					
VIABILITÀ PRINCIPALE DI CANTIERE					
IMPIANTI DI ALIMENTAZIONE E RETI PRINCIPALI DI ELETTRICITÀ, ACQUA, GAS E ENERGIA DI QUALSIASI TIPO					
IMPIANTI DI TERRA E DI PROTEZIONE CONTRO LE SCARICHE ATMOSFERICHE					
DISPOSIZIONI PER L'ATTUAZIONE DELLA CONSULTAZIONE DEI RLS					
DISPOSIZIONI PER L'ORGANIZZAZIONE TRA I DATORI DI LAVORO, IVI COMPRESI I LAVORATORI AUTONOMI, DELLA COOPERAZIONE E DEL COORDINAMENTO DELLE ATTIVITÀ NONCHÉ LA LORO RECIPROCA INFORMAZIONE					
MODALITÀ DI ACCESSO DI MEZZI PER LA FORNITURA DEI MATERIALI					
DISLOCAZIONE DEGLI IMPIANTI DI CANTIERE					
DISLOCAZIONE DELLE ZONE DI CARICO E SCARICO					
ZONE DI DEPOSITO DI ATTREZZATURE E DI STOCCAGGIO MATERIALI E RIFIUTI					
ZONE DI DEPOSITO DEI MATERIALI CON PERICOLO D'INCENDIO O DI ESPLOSIONE					
ALTRO (descrivere)					

(\*) Di ognuno dei punti individuati deve essere data evidenza nelle planimetrie di cantiere

PLANIMETRIA/E DEL CANTIERE

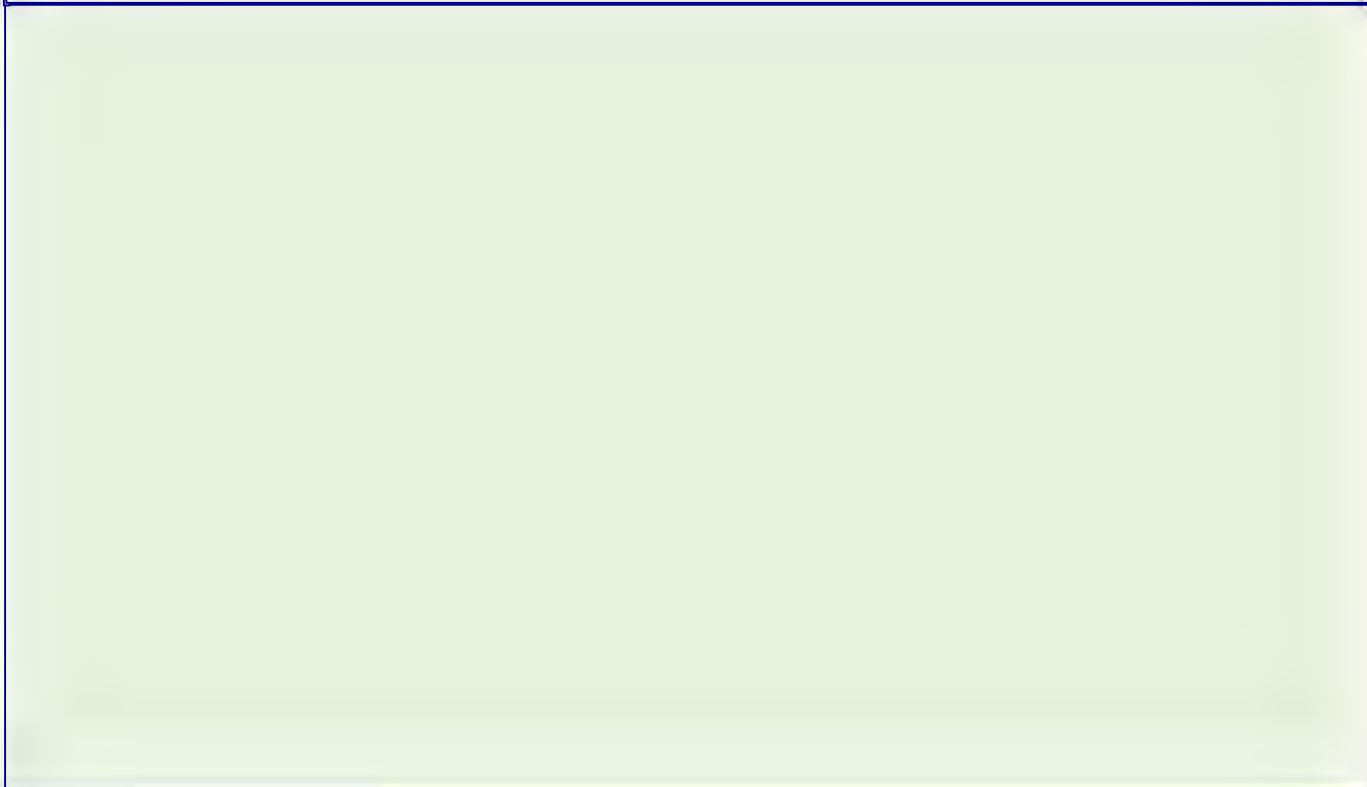

Note:

RISCHI IN RIFERIMENTO ALLE LAVORAZIONI

[\(2.1.2.d.3; 2.2.3; 2.2.4, 3.2.1\)\\*](#)

*I rischi affrontati in questa sezione del PSS, oltre a quelli particolari di cui all'[allegato XI](#) del d.lgs. n. 81 del 2008, saranno quelli elencati al punto [2.2.3 dell'allegato XV](#), ad esclusione di quelli specifici propri delle attività delle singole imprese ([2.1.2 lett. d](#)) e [2.2.3](#)). Andrà compilata una scheda per ogni lavorazione, analizzando tutti gli elementi della prima colonna sviluppando solo quelli pertinenti alla lavorazione a cui la scheda si riferisce*

**LAVORAZIONE:**

Descrizione delle lavorazione:  
 Modalità e organizzazione della fase di lavoro:  
 Sostanze e preparati pericolosi (di cui si allegano schede):  
 Opere provvisorie, macchine e impianti:  
 Turni di lavoro:  
 Rischi:  
 DPI:  
 Durata presunta in gg. della lavorazione:

RISCHI IN RIFERIMENTO ALLA LAVORAZIONE	SCELTE PROGETTUALI ED ORGANIZZATIVE	PROCEDURE	MISURE PREVENTIVE E PROTETTIVE	TAVOLE E DISEGNI TECNICI ESPLICATIVI	MISURE DI COORDINAMENTO
LAVORI CHE SPONGONO I LAVORATORI A RISCHI DI SEPPELLIMENTO O DI SPROFONDAMENTO A PROFONDITA SUPERIORE A M 1,5 O DI CADUTA DALL'ALTO DA ALTEZZA SUPERIORE A M 2, SE PARTICOLARMENTE AGGRAVATI DALLA NATURA DELL'ATTIVITA O DEI PROCEDIMENTI ATTUATI OPPURE DALLE CONDIZIONI AMBIENTALI DEL POSTO DI LAVORO O DELL'OPERA					

RISCHI IN RIFERIMENTO ALLA LAVORAZIONE	SCELTE PROGETTUALI ED ORGANIZZATIVE	PROCEDURE	MISURE PREVENTIVE E PROTETTIVE	TAVOLE E DISEGNI TECNICI ESPLICATIVI	MISURE DI COORDINAMENTO
LAVORI CHE ESPONGONO I LAVORATORI AL RISCHIO DI ESPLOSIONE DERIVANTE DALL'INNESCO ACCIDENTALE DI UN ORDIGNO BELLICO INESPLOSO RINVENUTO DURANTE LE ATTIVITA DI SCAVO					
LAVORI CHE ESPONGONO I LAVORATORI A SOSTANZE CHIMICHE O BIOLOGICHE CHE PRESENTANO RISCHI PARTICOLARI PER LA SICUREZZA E LA SALUTE DEI LAVORATORI OPPURE COMPORTANO UN'ESIGENZA LEGALE DI SORVEGLIANZA SANITARIA					
LAVORI CON RADIAZIONI IONIZZANTI CHE ESIGONO LA DESIGNAZIONE DI ZONE CONTROLLATE O SORVEGLIATE, QUALI DEFINITE DALLA VIGENTE NORMATIVA IN MATERIA DI PROTEZIONE DEI LAVORATORI DALLE RADIAZIONI IONIZZANTI					
LAVORI IN PROSSIMITA DI LINEE ELETTRICHE AREE A CONDUTTORI NUDI IN TENSIONE					
LAVORI CHE ESPONGONO AD UN RISCHIO DI ANNEGAMENTO					
LAVORI IN POZZI, STERRI SOTTERRANEI E GALLERIE					
RISCHIO DI INSALUBRITA' DELL'ARIA NEI LAVORI IN GALLERIA					
RISCHIO DI INSTABILITA' DELLE PARETI E DELLA VOLTA NEI LAVORI IN GALLERIA					
LAVORI SUBACQUEI CON RESPIRATORI					
LAVORI IN CASSONI AD ARIA COMPRESSA					
LAVORI COMPORTANTI L'IMPIEGO DI ESPLOSIVI					
RISCHIO DI INCENDIO O ESPLOSIONE CONNESSI CON LAVORAZIONI E MATERIALI PERICOLOSI UTILIZZATI IN CANTIERE					
LAVORI DI MONTAGGIO O SMONTAGGIO DI ELEMENTI PREFABBRICATI PESANTI					
RISCHIO DI INVESTIMENTO DA VEICOLI CIRCOLANTI NELL'AREA DI CANTIERE					
RISCHI DERIVANTI DA ESTESE DEMOLIZIONI O MANUTENZIONI, OVE LE MODALITA' TECNICHE DI ATTUAZIONE SIANO DEFINITE IN PROGETTO					
RISCHI DERIVANTI DA SBALZI ECCESSIVI DI TEMPERATURA					
RISCHIO DI ELETTROCUZIONE					
RISCHIO RUMORE					
RISCHIO DALL'USO DI SOSTANZE CHIMICHE					
ALTRO (DESCRIVERE)					

**INTERFERENZE TRA LE LAVORAZIONI**

*(2.1.2 lett. e) e lett. i); 2.3.1;2.3.2; 2.3.3)\**

*Descrivere i rischi di interferenza individuati in seguito all'analisi del cronoprogramma dei lavori e del lay-out del cantiere indicando le procedure per lo sfasamento spaziale o temporale delle lavorazioni interferenti. Nel caso tali rischi non possano essere eliminati o permangano rischi residui vanno indicate le misure preventive e protettive ed i dispositivi di protezione individuale atti a ridurre al minimo tali rischi.*

**CRONOPROGRAMMA DEI LAVORI**

*(il tempo in relazione alla complessità del progetto può essere espresso in gg, sett., o inizialmente anche in mesi salvo successivo dettaglio)  
ENTITÀ PRESUNTA DEL CANTIERE ESPRESSA IN UOMINI GIORNO : \_\_\_\_\_*

Tempo Fasi	1	2	3	4	5	6	7	8	9	10	11	12	13	14	15	16	Note
N.																	

Vi sono interferenze tra le lavorazioni: NO  SI   
*(anche da parte della stessa impresa o lavoratori autonomi)*

N	FASE INTEFERENZA LAVORAZIONI	Sfasamento Spaziale	Sfasamento Temporale	PRESCRIZIONI OPERATIVE
1		<input type="checkbox"/>	<input type="checkbox"/>	
2		<input type="checkbox"/>	<input type="checkbox"/>	
3		<input type="checkbox"/>	<input type="checkbox"/>	
...		<input type="checkbox"/>	<input type="checkbox"/>	

N	Misure preventive e protettive da attuare	Dispositivi di protezione da adottare	Soggetto attuatore	Note
1				
2				
3				
...				

**MISURE DI COORDINAMENTO RELATIVE ALL'USO COMUNE DI APPRESTAMENTI, ATTREZZATURE, INFRASTRUTTURE, MEZZI E SERVIZI DI PROTEZIONE COLLETTIVA**

SCHEDA N°

**Fase di pianificazione**  
*(2.1.2 lett.f)\**

- apprestamento
- infrastruttura
- attrezzatura
- mezzo o servizio di protezione collettiva

Descrizione:

Fase/i d'utilizzo o lavorazioni:

Misure di coordinamento *(2.3.4):*

**Fase esecutiva**  
*(2.3.5)*

Soggetti tenuti all'attivazione:

Cronologia d'attuazione:

Modalità di verifica:



Data di aggiornamento:	il datore di lavoro .....
------------------------	------------------------------

**NUMERO E QUALIFICA DEI LAVORATORI OPERANTI IN CANTIERE PER CONTO DELL'IMPRESA**  
*(3.2.1. lettera a) punto 7)\**

LAVORATORI		
Qualifica	Numero	Note

LAVORATORI AUTONOMI OPERANTI PER CONTO DELL'IMPRESA		
<i>(3.2.1. lettera a) punto 7)*</i>		
Dati identificativi	Attività svolta in cantiere dal soggetto	
Nominativo: indirizzo: cod.fisc.: p.iva:		Data ingresso cantiere: Data uscita cantiere: Note:

**DOCUMENTAZIONE IN MERITO ALL'INFORMAZIONE ED ALLA FORMAZIONE FORNITE AI LAVORATORI IMPEGNATI IN CANTIERE**  
*(3.2.1 lettera l)\**  
Specificare per ciascun lavoratore l'informazione, la formazione e l'addestramento ricevuti i cui attestati sono a disposizione presso la sede dell'impresa

N	Lavoratori impegnati in cantiere	Qualifica	Informazione, formazione e addestramento forniti
1			<input type="checkbox"/> base <input type="checkbox"/> rischi specifici e di mansione <input type="checkbox"/> rischi di cantiere contenuti in PSC e POS <input type="checkbox"/> DPI 3°Cat. (compreso addestramento) <input type="checkbox"/> Altro (descrivere)
2			<input type="checkbox"/> base <input type="checkbox"/> rischi specifici e di mansione <input type="checkbox"/> rischi di cantiere contenuti in PSC e POS <input type="checkbox"/> DPI 3°Cat. (compreso addestramento) <input type="checkbox"/> Altro (descrivere)
...			<input type="checkbox"/> base <input type="checkbox"/> rischi specifici e di mansione <input type="checkbox"/> rischi di cantiere contenuti in PSC e POS <input type="checkbox"/> DPI 3°Cat. (compreso addestramento) <input type="checkbox"/> Altro (descrivere)

**ESITO DEL RAPPORTO DI VALUTAZIONE DEL RUMORE**  
*(3.2.1. lettera f)\**

*Il rapporto di valutazione di esposizione dei lavoratori al rumore, relativamente alle lavorazioni svolte in cantiere, è il seguente:*

TABELLA RIEPILOGATIVA DEI LIVELLI DI ESPOSIZIONE				
Mansione (o nominativo)	Lavorazione	Livello di pressione sonora delle sorgenti di rumore utilizzate	Livelli di esposizione giornaliera/settimanale	Note

**ELENCO ALLEGATI OBBLIGATORI**

- Schema di organizzazione di cantiere
- Elaborati grafici (disegni, schemi, ecc.) relativi alle proprie lavorazioni
- Scheda di sicurezza delle sostanze e preparati pericolosi
- \_\_\_\_\_

FIRME	
Il presente documento è composta da n. _____ pagine.	
1. Il Datore di lavoro dell'impresa	
i. <b>Data</b> _____	<b>Firma</b> _____
2. Il RLS / RLST per Consultazione	
<b>Data</b> _____	<b>Firma</b> _____

**Allegato IV**  
**Modello semplificato per la redazione del fascicolo dell'opera**

*(Le dimensioni dei campi indicati nelle tabelle a seguire sono meramente indicative in quanto dipendenti dal contenuto)*

**FASCICOLO DELL'OPERA MODELLO SEMPLIFICATO**

<b>0</b>	<b>00/00/0000</b>	<b>PRIMA EMISSIONE</b>	<b>CSP</b>	
<b>REV</b>	<b>DATA</b>	<b>DESCRIZIONE REVISIONE</b>	<b>REDAZIONE</b>	<b>Firma</b>

**Scheda I: Descrizione sintetica dell'opera ed individuazione dei soggetti interessati**

<b>Descrizione sintetica dell'opera</b>
..... ..... ..... ..... ..... ..... ..... .....

<b>Durata effettiva dei lavori</b>	
Inizio lavori:	Fine lavori:

<b>Indirizzo del cantiere</b>		
via/piazza:		
Località:	Città:	Provincia:

<b>Committente</b>	
cognome e nome :	
indirizzo:	
cod.fisc.:	
tel.:	
mail :	

<b>Responsabile dei lavori (eventuale)</b>	
cognome e nome :	
indirizzo:	
cod.fisc.:	
tel.:	
mail :	

<b>Progettista architettonico</b>	
cognome e nome :	
indirizzo:	
cod.fisc.:	
tel.:	
mail :	

DECRETI ATTUATIVI

<b>Progettista strutturista</b>	
cognome e nome : indirizzo: cod.fisc.: tel.: mail :	

<b>Progettista impianti elettrici</b>	
cognome e nome : indirizzo: cod.fisc.: tel.: mail :	

<b>Progettista impianti meccanici</b>	
cognome e nome : indirizzo: cod.fisc.: tel.: mail :	

<b>Coordinatore per la progettazione</b>	
cognome e nome : indirizzo: cod.fisc.: tel.: mail :	

<b>Coordinatore per l'esecuzione lavori</b>	
cognome e nome : indirizzo: cod.fisc.: tel.: mail :	

**Schede II-1: Misure preventive e protettive in dotazione dell'opera ed ausiliarie**

<i>Codice scheda:</i> SCHEDA II-1-.....	<i>Oggetto della manutenzione:</i>	<i>Tipologia dei lavori:</i>
--	------------------------------------	------------------------------

<i>Tipo di intervento</i>	<i>Rischi individuati</i>
..... ...	• ..... ...
..... ...	• ..... ...
..... ...	• ..... ...
..... ...	• ..... ...
..... ...	• ..... ...
..... ...	• ..... ...
..... ...	• ..... ...
..... ...	• ..... ...
..... ...	• ..... ...
..... ...	• ..... ...

*Informazioni per imprese esecutrici e lavoratori autonomi sulle caratteristiche tecniche dell'opera progettata e del luogo di lavoro:*

Punti critici:	Misure preventive e protettive in dotazione dell'opera:	Misure preventive e protettive Ausiliarie:
Accessi al luogo di lavoro		
Sicurezza dei luoghi di lavoro		
Impianti di alimentazione e di scarico		
Approvvigionamento e movimentazione materiali		
Approvvigionamento e movimentazione attrezzature		
Igiene sul lavoro		

Interferenze e protezione di terzi	
------------------------------------	--

Tavole allegate:

**Schede II-2: Adeguamento delle misure preventive e protettive in dotazione dell'opera ed ausiliarie**

Codice scheda: SCHEDA II-2-.....      Oggetto della manutenzione:      Tipologia dei lavori:

Tipo di intervento	Rischi individuati
.....	• .....
...	.....
.....	• .....
.....	.....
.....	• .....
.....	.....
.....	• .....
.....	.....
.....	• .....
.....	.....
.....	• .....
.....	.....

Informazioni per imprese esecutrici e lavoratori autonomi sulle caratteristiche tecniche dell'opera progettata e del luogo di lavoro:

Punti critici:	Misure preventive e protettive in dotazione dell'opera:	Misure preventive e protettive Ausiliarie:
Accessi al luogo di lavoro		
Sicurezza dei luoghi di lavoro		
Impianti di alimentazione e di scarico		
Approvvigionamento e movimentazione materiali		
Approvvigionamento e movimentazione attrezzature		
Igiene sul lavoro		
Interferenze e protezione di terzi		

Tavole allegate:

**Scheda II-3: Informazioni sulle misure preventive e protettive in dotazione dell'opera necessarie per pianificare la realizzazione in condizioni di sicurezza e modalità di utilizzo e di controllo dell'efficienza delle stesse**

Codice scheda: SCHEDA II-3

Interventi di manutenzione da effettuare	Periodicità interventi	Informazioni necessarie per pianificarne la realizzazione in sicurezza	Misure preventive e protettive in dotazione dell'opera previste	Verifiche e controlli da effettuare	Periodicità controlli	Modalità di utilizzo in condizioni di sicurezza	Rif. scheda II:

**Scheda III-1: Elenco e collocazione degli elaborati tecnici relativi all'opera nel proprio contesto**

Codice scheda:	SCHEDA III-1
----------------	--------------

**Elaborati tecnici per i lavori di:** .....

Elenco e collocazione degli elaborati tecnici relativi all'opera nel proprio contesto	Nominativo e recapito dei soggetti che hanno predisposto gli elaborati tecnici	Data del documento	Collocazione degli elaborati tecnici	Note

**Scheda III-2: Elenco e collocazione degli elaborati tecnici relativi alla struttura architettonica e statica dell'opera**

Codice scheda:	SCHEDA III-2
----------------	--------------

**Elaborati tecnici per i lavori di:** .....

Elenco e collocazione degli elaborati tecnici relativi all'opera nel proprio contesto	Nominativo e recapito dei soggetti che hanno predisposto gli elaborati tecnici	Data del documento	Collocazione degli elaborati tecnici	Note

**Scheda III-3: Elenco e collocazione degli elaborati tecnici relativi agli impianti dell'opera**

Codice scheda:	SCHEDA III-3
----------------	--------------

**Elaborati tecnici per i lavori di:** .....

Elenco e collocazione degli elaborati tecnici relativi all'opera nel proprio contesto	Nominativo e recapito dei soggetti che hanno predisposto gli elaborati tecnici	Data del documento	Collocazione degli elaborati tecnici	Note

**ELENCO ALLEGATI**

- schemi grafici
- tavole di progetto e documentazione tecnica as build
- particolari tecnici esecutivi/costruttivi
- documentazione fotografica;
- documentazione dispositivi di protezione in esercizio
- \_\_\_\_\_



QUADRO RIEPILOGATIVO INERENTE GLI OBBLIGHI DI TRASMISSIONE

Il presente documento è composta da n. \_\_\_\_\_ pagine.

- 1 Il C.S.P. trasmette al Committente \_\_\_\_\_ il presente FO per la sua presa in considerazione.

**Data** \_\_\_\_\_

**Firma del C.S.P.** \_\_\_\_\_

- 2 Il committente, dopo aver preso in considerazione il fascicolo dell'opera, lo trasmette al C.S.E. al fine della sua modificazione in corso d'opera

**Data** \_\_\_\_\_

**Firma del committente** \_\_\_\_\_

- 3 Il C.S.E., dopo aver modificato il fascicolo dell'opera durante l'esecuzione, lo trasmette al Committente al fine della sua presa in considerazione all'atto di eventuali lavori successivi all'opera.

**Data** \_\_\_\_\_

**Firma del C.S.E.** \_\_\_\_\_

- 4 Il Committente per ricevimento del fascicolo dell'opera

**Data** \_\_\_\_\_

**Firma del committente** \_\_\_\_\_

**IL MINISTRO DELLA GIUSTIZIA**

di concerto con

**IL MINISTRO DEL LAVORO E DELLE POLITICHE SOCIALI**

**IL MINISTRO DELLA SALUTE**

e

**IL MINISTRO PER LA SEMPLIFICAZIONE E LA PUBBLICA AMMINISTRAZIONE**

**DECRETO INTERMINISTERIALE 18 novembre 2014, n. 201**

**Regolamento recante norme per l'applicazione, nell'ambito dell'amministrazione della giustizia, delle disposizioni in materia di sicurezza e salute dei lavoratori nei luoghi di lavoro.**

*Publicato sulla Gazzetta Ufficiale della Repubblica Italiana, serie Generale, n. 15 del 20 gennaio 2015.*

*Entrata in vigore del provvedimento: 04/02/2015*

**Visto** il decreto legislativo 9 aprile 2008, n. 81, recante il Testo Unico in materia di tutela della salute e sicurezza nei luoghi di lavoro, in attuazione della delega di cui all'articolo 1 della legge 3 agosto 2007, n. 123;

**Visto** il decreto legislativo 3 agosto 2009, n. 106, recante «Disposizioni integrative e correttive del decreto legislativo 9 aprile 2008, n. 81, in materia di tutela della salute e della sicurezza nei luoghi di lavoro»;

**Visto** l'[articolo 3, comma 2](#), del Testo Unico n. 81 del 2008, ove si prevede che, nei riguardi delle strutture giudiziarie e penitenziarie, le norme in esso contenute sono applicate tenuto conto delle effettive particolari esigenze connesse al servizio espletato o alle peculiarità organizzative individuate con decreto del Ministro della giustizia di concerto con il Ministro del lavoro e delle politiche sociali, il Ministro della salute e il Ministro per la semplificazione e la pubblica amministrazione;

**Visto** l'[articolo 13, comma 3](#), del Testo Unico n. 81 del 2008, concernente le competenze in materia di sicurezza e salute dei lavoratori come già attribuite all'Amministrazione della giustizia ai sensi dell'articolo 23 del decreto legislativo 19 settembre 1994, n. 626;

**Visto** il decreto ministeriale 18 novembre 1996, come modificato dal decreto ministeriale 5 agosto 1998, con il quale sono stati individuati i soggetti destinatari degli obblighi attribuiti al datore di lavoro dal decreto legislativo 19 settembre 1994, n. 626, negli uffici centrali e periferici del Ministero della giustizia e disciplinati gli organi di vigilanza;

**Visto** il decreto ministeriale 29 agosto 1997, n. 338, concernente la individuazione delle particolari esigenze delle strutture giudiziarie e penitenziarie connesse ai servizi in esse espletati;

**Visto** il decreto ministeriale 10 aprile 2000, recante «La istituzione dell'Ufficio per la vigilanza sulla sicurezza per l'Amministrazione della giustizia presso il Dipartimento dell'amministrazione penitenziaria (V.I.S.A.G.)»;

**Visto** il decreto ministeriale 12 febbraio 2002, concernente la individuazione dei datori di lavoro, in ragione della nuova organizzazione del Ministero della giustizia;

**Considerata** la necessità di garantire l'attuazione e il rispetto della legislazione in materia di tutela della salute e sicurezza nei luoghi di lavoro della Amministrazione della giustizia, tenendo conto delle particolari esigenze connesse al servizio espletato o alle peculiarità organizzative delle strutture giudiziarie e penitenziarie;

**Sentite** le organizzazioni sindacali comparativamente più rappresentative sul piano nazionale;

**Udito** il parere del Consiglio di Stato, espresso nell'adunanza della sezione consultiva per gli atti normativi del 9 aprile 2014;

**Acquisito** il parere della Conferenza permanente per i rapporti tra lo Stato, le regioni e le province autonome di Trento e di Bolzano, espresso nella riunione del 15 maggio 2014;

**Acquisiti** i pareri delle competenti Commissioni della Camera dei deputati e del Senato della Repubblica espressi in conformità all'[articolo 3, comma 3](#), del Testo Unico n. 81 del 2008;

**Visto** l'articolo 17, comma 3, della legge 23 agosto 1988, n. 400;

**Vista** la comunicazione al Presidente del Consiglio dei ministri avvenuta con nota del 23 settembre 2014;

**Vista** la comunicazione della Presidenza del Consiglio dei ministri avvenuta con nota del 10 novembre 2014;

**Adotta il seguente regolamento:**

**Art. 1- Campo di applicazione**

1. Le disposizioni contenute nel presente regolamento costituiscono attuazione del decreto legislativo 9 aprile 2008, n. 81, recante Testo Unico in materia di tutela della salute e sicurezza nei luoghi di lavoro, per disciplinare l'organizzazione e le attività dirette ad assicurare la tutela della salute e sicurezza del personale operante negli ambienti di lavoro dell'Amministrazione della giustizia, tenuto conto delle particolari esigenze connesse ai servizi istituzionali espletati e alle specifiche peculiarità organizzative e strutturali delle strutture giudiziarie e penitenziarie.

**Art. 2 - Modalità di applicazione**

1. Le misure strutturali e organizzative per garantire il fine istituzionale dell'ordine e della sicurezza nell'ambito dell'attività giudiziaria e penitenziaria sono applicate con modalità in ogni caso compatibili con la normativa di sicurezza e salute nei luoghi di lavoro.

2. Le norme in materia di salute e sicurezza sul lavoro di cui al Testo Unico n. 81 del 2008 sono applicate tenendo conto delle particolari esigenze che caratterizzano le attività e gli interventi svolti per:

- a) la vigilanza e la gestione della convivenza della popolazione detenuta e degli internati sottoposti a misura di sicurezza;
- b) garantire l'ordinato esercizio della funzione giurisdizionale;
- c) la tutela dell'incolumità del personale e degli utenti contro pericoli di attentati, aggressioni e sabotaggi;
- d) evitare il rischio di evasioni ovvero l'acquisizione di posizioni di preminenza dei detenuti;
- e) prevenire atti di autolesionismo o suicidio.

3. Le esigenze connesse alle attività istituzionali ovvero alle peculiarità organizzative dell'Amministrazione della giustizia, di cui all'[articolo 3, comma 2](#), del Testo Unico n. 81 del 2008 sono di seguito definite in relazione alle caratteristiche strutturali, organizzative e funzionali preordinate ad assicurare:

- a) direzione funzionale delle attività;
- b) capacità operativa e prontezza d'impiego del personale dipendente;
- c) tutela della riservatezza e sicurezza delle telecomunicazioni e dei trattamenti dei dati per la tutela dell'ordine e della sicurezza;
- d) particolarità costruttive e d'impiego di equipaggiamenti speciali, armi, materiali di armamento, mezzi operativi, quali unità navali, aeromobili, mezzi di trasporto e relativo supporto logistico, nonché specifici impianti quali poligoni di tiro, laboratori di analisi, palestre e installazioni operative, addestrative e di vigilanza, anche con riferimento al disposto di cui all'articolo 1, comma 2, lettere d) e g) del decreto legislativo 27 gennaio 2010, n. 17, e al disposto di cui all'[articolo 74, comma 2, lettera c\)](#), del Testo Unico n. 81 del 2008.

4. Il datore di lavoro deve comunque assicurare, nei casi di pericolo antropico o di eventi calamitosi, idonei piani di evacuazione degli ambienti. Relativamente agli ambienti penitenziari, le aree di sicurezza devono essere localizzate all'aperto, all'interno della cinta di protezione perimetrale. Le prove di evacuazione possono essere eseguite anche per aree omogenee e non necessariamente per l'intero edificio, da tutti i lavoratori e nel rispetto delle norme di sicurezza.

5. Nei confronti dei detenuti e degli internati lavoratori non si applicano le disposizioni degli [articoli 47](#) e [50](#) del Testo Unico n. 81 del 2008 concernenti le modalità di designazione e le attribuzioni del rappresentante per la sicurezza.

6. Negli immobili e nelle aeree di pertinenza delle strutture dell'Amministrazione sono presenti le peculiarità organizzative e funzionali preordinate a realizzare:

- a) nelle sedi di uffici giudiziari, il livello di protezione e tutela del personale operante, in relazione alle rispettive specifiche condizioni di impiego, nonché degli impianti e delle apparecchiature contro il pericolo di attentati, aggressioni, introduzioni di armi ed esplosivi, sabotaggi di sistemi;
- b) negli edifici penitenziari e nei luoghi diversi in cui sono ristrette persone che devono scontare una pena detentiva o una misura di sicurezza ovvero sono sottoposte a misura cautelare privativa della libertà personale, nonché negli Istituti per i minorenni e nei Centri di prima accoglienza, la prevenzione della fuga o di aggressioni, anche al fine della liberazione di persone detenute o internate, nonché la prevenzione di azioni di autolesionismo o di autosoppressione per mantenere l'ordine e la disciplina.

7. L'applicazione delle norme in materia di sicurezza dei luoghi di lavoro non determina, in relazione alle esigenze di cui al [comma 1](#), la rimozione o riduzione dei sistemi di controllo, anche ai fini della selezione degli accessi al pubblico e dei sistemi di difesa ritenuti necessari. L'Amministrazione deve comunque assicurare idonei percorsi per l'esodo, adeguatamente segnalati, e verificare preventivamente e periodicamente l'innocuità dei sistemi di controllo.

### **Art. 3 - Servizio di prevenzione e protezione**

1. Nell'ambito dell'Amministrazione della giustizia il servizio di prevenzione e protezione di cui agli [articoli 31](#) e seguenti del Testo Unico n. 81 del 2008 è espletato da personale dell'Amministrazione in possesso dei requisiti professionali di cui all'[articolo 32](#) del Testo Unico n. 81 del 2008.

2. Nelle strutture ove insistono più uffici dell'Amministrazione, ferme restando le responsabilità del datore di lavoro per la propria area e del dirigente individuato quale datore di lavoro per le aree, impianti e servizi comuni, può essere istituito un unico servizio di prevenzione e protezione al quale concorre personale di tutte le strutture incaricato di operare a favore dei singoli datori di lavoro.

### **Art. 4 - Rappresentanti dei lavoratori per la sicurezza**

1. Negli uffici dell'Amministrazione aventi autonomia gestionale operano i rappresentanti per la sicurezza del personale di Polizia penitenziaria nonché i rappresentanti dei lavoratori per la sicurezza del personale dell'Amministrazione. Il rappresentante è unico per tutti presso le sedi degli uffici con autonomia gestionale collocati presso infrastrutture comuni.

2. I rappresentanti per la sicurezza di cui al comma 1 sono eletti o designati secondo le disposizioni di cui dagli [articoli 47](#) e seguenti del Testo Unico n. 81 del 2008, e nel rispetto degli accordi collettivi nazionali tra le organizzazioni sindacali e l'ARAN.

3. Ai fini della definizione del numero, delle modalità di designazione o di elezione del rappresentante per la sicurezza, del tempo di lavoro retribuito e degli strumenti per l'espletamento delle funzioni, si applicano le disposizioni di cui all'articolo 3 del decreto legislativo 12 maggio 1995, n. 195.

4. In considerazione delle peculiarità organizzative istituzionali dell'Amministrazione della giustizia, i rappresentanti per la sicurezza di cui al comma 1, qualora ritengano inadeguate le misure di prevenzione adottate, possono formulare osservazioni al Servizio di vigilanza di cui all'[articolo 7](#).

### **Art. 5 - Documento unico di valutazione dei rischi da interferenze**

1. Ai fini della riservatezza delle informazioni di cui è vietata la divulgazione nell'interesse della tutela dell'ordine e della sicurezza pubblica ovvero per evitare pregiudizio ai compiti istituzionali dell'Amministrazione, si applicano i seguenti criteri:

- a) il documento unico di valutazione dei rischi da interferenza delle attività svolte dall'Amministrazione con quelle svolte dalle imprese appaltatrici di servizi, lavori, opere o forniture è elaborato, contestualmente all'inizio delle attività dell'appalto e previa verifica delle effettive interferenze, dal datore di lavoro committente;
- b) nella predisposizione delle gare di appalto di servizi, lavori, opere o forniture nell'ambito dell'Amministrazione, i dati relativi alla prevenzione rischi da interferenze fra le attività della stessa e quelle delle imprese appaltatrici sono indicati omettendo le specifiche informazioni connesse all'attività istituzionale di cui è vietata o ritenuta inopportuna la divulgazione.

2. Il documento di cui al comma 1, sottoscritto dai datori di lavoro committente ed appaltatore, qualora contenga informazioni di cui è ritenuta vietata la divulgazione:

- b) non è allegato al contratto di appalto, subappalto o somministrazione, ma è custodito con le misure finalizzate a salvaguardare le informazioni in esso contenute, presso il luogo del datore di lavoro committente o quello destinatario dei servizi, lavori, opere o forniture oggetto dell'appalto, concordato con il datore di lavoro appaltatore, e ne è data menzione nel contratto stesso. Le misure di prevenzione occorrenti a seguito della valutazione dei rischi da interferenze sono immediatamente attuate dai datori di lavoro committente ed appaltatore e comunque portate a conoscenza dei lavoratori interessati;
- c) può essere visionato, senza estrazione di copia, oltre che dal personale dell'Amministrazione a ciò autorizzato, ivi compresi i rappresentanti per la sicurezza, esclusivamente dal datore di lavoro appaltatore, dal responsabile del servizio di prevenzione e protezione e dai rappresentanti dei lavoratori per la sicurezza di quest'ultimo. In

ogni caso, il predetto personale ha l'obbligo di non divulgare le notizie e le informazioni concernenti i luoghi e le attività dell'Amministrazione di cui venga comunque a conoscenza in relazione a quanto precede.

3. Nei confronti del personale utilizzato dalle imprese appaltatrici per lo svolgimento dei servizi, lavori, opere o forniture, gli obblighi e gli adempimenti previsti dal Testo Unico n. 81 del 2008 sono a carico del datore di lavoro delle medesime imprese.

#### **Art. 6 - Sorveglianza sanitaria**

1. Nell'ambito delle attività e dei luoghi di cui all'[articolo 1, comma 1](#), la sorveglianza sanitaria è effettuata dal medico competente in possesso dei titoli e requisiti previsti dall'articolo 38 del Testo Unico n. 81 del 2008.

2. L'attività del medico competente è svolta secondo i principi della medicina del lavoro e del codice etico della Commissione internazionale di salute occupazionale (ICOH).

3. Quando ai fini della sorveglianza sanitaria siano richiesti dal medico competente accertamenti clinici e strumentali che non è possibile effettuare con personale e mezzi dell'Amministrazione, gli accertamenti vengono eseguiti, anche mediante convenzioni con enti esterni i cui oneri sono a carico del datore di lavoro.

#### **Art. 7 - Servizi di vigilanza**

1. Con riguardo alle modalità di impiego del personale che opera nelle strutture in cui hanno sede uffici del Ministero della giustizia con le peculiari esigenze organizzative e funzionali di cui all'articolo 2, comma 6, lett. a) e b), le funzioni di vigilanza preventiva, tecnico amministrativa e di vigilanza ispettiva sull'applicazione della normativa in materia di sicurezza e salute sono attribuite in via esclusiva al servizio istituito con riferimento alle strutture penitenziarie.

2. Per l'esercizio delle funzioni di vigilanza preventiva, tecnico amministrativa e di vigilanza ispettiva nelle altre strutture in cui hanno sede uffici del Ministero della giustizia, operano gli organi aventi competenza ai sensi dell'[articolo 13](#) del Testo Unico n. 81 del 2008 ed il servizio di vigilanza di cui al comma 1 del presente articolo interviene previo coordinamento con detti organi.

#### **Art. 8 - Clausola di invarianza finanziaria**

1. Agli oneri derivanti dalle disposizioni del presente decreto si provvede nei limiti delle risorse umane, finanziarie e strumentali previste a legislazione vigente e, comunque, senza nuovi o maggiori oneri a carico della finanza pubblica.

#### **Art. 9 - Abrogazioni**

1. Il regolamento di cui al decreto del Ministro di grazia e giustizia 29 agosto 1997, n. 338, è abrogato.

Il presente decreto, munito del sigillo dello Stato, sarà inserito nella Raccolta ufficiale degli atti normativi della Repubblica italiana. È fatto obbligo a chiunque spetti di osservarlo e di farlo osservare.

Dato a Roma, addì 18 novembre 2014

IL MINISTRO DELLA GIUSTIZIA - ORLANDO

IL MINISTRO DEL LAVORO E DELLE POLITICHE SOCIALI - POLETTI

IL MINISTRO DELLA SALUTE - LORENZIN

IL MINISTRO PER LA SEMPLIFICAZIONE E LA PUBBLICA AMMINISTRAZIONE - MADIA

VISTO, IL GUARDASIGILLI: ORLANDO

---

**Il Ministro del Lavoro e delle Politiche Sociali**

**e**

**il Ministro della Salute**

**di concerto con**

**il Ministro per la Semplificazione e la Pubblica Amministrazione**

### **DECRETO INTERMINISTERIALE 25 maggio 2016, n. 183**

**Regolamento recante regole tecniche per la realizzazione e il funzionamento del SINP, nonché le regole per il trattamento dei dati, ai sensi dell'[articolo 8, comma 4](#), del decreto legislativo 9 aprile 2008, n. 81.**

*Supplemento ordinario alla "Gazzetta Ufficiale" n. 226 del 27 settembre 2016 - Serie generale*

*Entrata in vigore del provvedimento: 12/10/2016*

VISTO il decreto legislativo 9 aprile 2008, n. 81, e successive modificazioni, recante attuazione dell'articolo 1, della legge 3 agosto 2007, n. 123, in materia di tutela della salute e della sicurezza nei luoghi di lavoro, di seguito indicato

come decreto legislativo n. 81 del 2008;

VISTO, in particolare, l'[articolo 8, comma 1](#) del richiamato decreto legislativo n. 81 del 2008 con il quale viene istituito il Sistema informativo nazionale per la prevenzione (SINP) nei luoghi di lavoro e, [comma 4](#), con il quale vengono definite le regole tecniche per la realizzazione e il funzionamento del SINP;

VISTA la legge 23 agosto 1988, n. 400, recante disciplina dell'attività di Governo e ordinamento della Presidenza del Consiglio dei ministri e, in particolare, l'articolo 17, commi 3 e 4;

VISTO il decreto legislativo 30 giugno 2003, n. 196, e successive modificazioni, recante il codice in materia di protezione dei dati personali di seguito indicato come decreto legislativo n. 196 del 2003;

VISTO il decreto legislativo 7 marzo 2005, n. 82, e successive modificazioni, recante il codice dell'amministrazione digitale di seguito indicato come decreto legislativo n. 82 del 2005;

VISTO il decreto del Presidente del Consiglio dei Ministri 1 aprile 2008 n. 32393 recante regole tecniche e di sicurezza per il funzionamento del Sistema pubblico di connettività;

VISTO il decreto-legge 31 maggio 2010, n. 78, convertito, con modificazioni, nella legge 30 luglio 2010, n. 122, recante misure urgenti in materia di stabilizzazione finanziaria e di competitività economica e, in particolare, l'articolo 7, comma 1, con il quale si prevede la soppressione dell'ISPEL e dell'IPSEMA e la loro incorporazione all'INAIL;

VISTO il [decreto del Presidente della Repubblica del 15 marzo 2010, n. 90](#), recante il Testo unico delle disposizioni regolamentari in materia di ordinamento militare e, in particolare, gli [articoli da 244 a 264](#) recanti il regolamento attuativo dell'[articolo 3, comma 2](#), del decreto legislativo del 9 aprile 2008, n.81, in materia di tutela della salute e della sicurezza nei luoghi di lavoro, con riferimento alle Forze armate;

VISTO il parere del Garante per la protezione dei dati personali del 31 marzo 2008 reso sullo schema di decreto legislativo volto a dare attuazione alla legge 3 agosto 2007, n. 123, in materia di tutela della salute e sicurezza nei luoghi di lavoro;

CONSIDERATI i contenuti del protocollo di intesa 2007 allegato alla delibera INAIL n. 285 del 25 luglio 2007, in cui il Ministero del lavoro e delle politiche sociali, il Ministero della salute, le Regioni e province Autonome di Trento e Bolzano, l'INAIL, l'ISPEL e l'IPSEMA condividevano l'impegno di realizzare un programma di collaborazione, con definizione dei rispettivi ruoli di committenti, utilizzatori e fornitori, finalizzato all'impostazione ed allo sviluppo *in progress* del SINP per il raggiungimento dei propri obiettivi istituzionali e nel rispetto delle reciproche funzioni e competenze;

ACQUISITA l'intesa con il Ministro della difesa, con il Ministro dell'interno e con il Ministro dell'economia e delle finanze per l'attuazione delle disposizioni di cui all'[articolo 8, comma 4](#), del decreto legislativo n. 81 del 2008 per la disciplina delle speciali modalità con le quali le forze armate e le forze di polizia partecipano al sistema informativo relativamente alle attività operative e addestrative;

ACQUISITI i pareri del Garante per la protezione dei dati personali espressi in data 7 luglio 2011 e in data 12 giugno 2014;

ACQUISITO il parere della Conferenza permanente per i rapporti tra lo Stato, le Regioni e le Province Autonome di Trento e di Bolzano, espresso in data 21 dicembre 2011;

UDITO il parere del Consiglio di Stato reso dalla Sezione consultiva per gli atti normativi nell'adunanza del 3 aprile 2012;

VISTA la comunicazione al Presidente del Consiglio dei Ministri, a norma dell'articolo 17, comma 3, della legge n. 400 del 1988, effettuata con nota n. 519 in data 28 gennaio 2016;

## ADOTTANO IL SEGUENTE REGOLAMENTO

### **Art. 1 - Definizioni**

1. Ai fini del presente decreto si intende per:

- a) "SINP", il sistema informativo nazionale per la prevenzione nei luoghi di lavoro di cui all'[articolo 8](#) del decreto legislativo n. 81 del 2008;
- b) "Enti", le Amministrazioni che costituiscono il SINP: il Ministero del lavoro e delle politiche sociali, il Ministero della salute, il Ministero dell'interno, le Regioni e le Province autonome di Trento e Bolzano, l'Istituto nazionale per l'assicurazione contro gli Infortuni sul lavoro (INAIL);
- c) "SPC", il sistema pubblico di connettività di cui agli articoli 73 e seguenti del decreto legislativo n. 82 del 2005;
- d) "servizi informatici", le procedure applicative messe a disposizione dalle amministrazioni per consentire la trasmissione informatica dei dati di cui all'[articolo 3](#), secondo le modalità stabilite all'[articolo 4](#), del presente decreto, in conformità a quanto previsto dall'articolo 71 del decreto legislativo n. 82 del 2005 ;
- e) "regole tecniche", le disposizioni di cui al decreto del Presidente del Consiglio dei Ministri 1° aprile 2008, pubblicato nella Gazzetta Ufficiale 21 giugno 2008, n. 144, recante regole tecniche e di sicurezza per il funzionamento del sistema pubblico di connettività (SPC) previste dall'articolo 71 del decreto legislativo n. 82 del 2005 nonché le modalità definite nelle specifiche e nei documenti tecnico-operativi pubblicati dall'Agenzia per l'Italia Digitale (già DigitPA) a decorrere dal 14 ottobre 2005 e successivi aggiornamenti, recanti i requisiti del sistema pubblico di cooperazione (SPCoop) e le specifiche e standard per l'interoperabilità, cooperazione applicativa e accesso (SICA);



- f) “cooperazione applicativa”, l’interazione tra i sistemi informatici delle pubbliche amministrazioni regolamentata dalle regole tecniche SPCoop di cui alla lettera e), che avviene tramite le porte di dominio;
- g) “accordo di servizio”, atto tecnico che ha lo scopo di definire le prestazioni del servizio e le modalità di erogazione/fruizione, ovvero le funzionalità del servizio, le interfacce di scambio dei messaggi tra erogatore e fruitore, i requisiti di qualità del servizio dell’erogazione/fruizione, e i requisiti di sicurezza dell’erogazione/fruizione. È redatto dall’erogatore in collaborazione con i fruitori secondo le regole tecniche di cui alla lettera e) e viene reso pubblico dall’erogatore attraverso le infrastrutture condivise dal SPC (registro SICa). L’erogatore è inoltre responsabile della gestione del ciclo di vita dei propri accordi di servizio e dell’erogazione del servizio in conformità con gli accordi;
- h) “porta di dominio”, componente architetturale del SPC attraverso il quale si accede al dominio applicativo dell’Amministrazione per l’utilizzo dei servizi applicativi;
- i) “credenziali di autenticazione”, i dati ed i dispositivi, in possesso di una persona, da questa conosciuti o ad essa univocamente correlati, utilizzati per l’autenticazione informatica;
- l) “profilo di autorizzazione”, l’insieme delle informazioni, univocamente associate a una persona, che consente di individuare a quali dati essa può accedere, nonché i trattamenti a essa consentiti;
- m) “rete infranet”, rete per l’interconnessione e la cooperazione in ambito SPC tra i sistemi informativi della pubblica amministrazione;
- n) “identità federata”, gestione delle identità digitali in modo trasversale a due o più organizzazioni federate come definita in SPC ;
- o) “tracciatura”, tracciamento delle operazioni compiute con identificazione dell’utente incaricato che accede ai dati;
- p) “carta nazionale dei servizi”, il documento rilasciato su supporto informatico per consentire l’accesso per via telematica ai servizi erogati dalle pubbliche amministrazioni;
- q) “carta d’identità elettronica”, il documento d’identità munito di elementi per l’identificazione fisica del titolare rilasciato su supporto informatico dalle amministrazioni comunali con la prevalente finalità di dimostrare l’identità anagrafica del suo titolare.

2. Per le altre definizioni in materia di “salute e sicurezza nei luoghi di lavoro”, si fa riferimento a quelle contenute nell’[articolo 2](#) del decreto legislativo n. 81 del 2008;

3. Per le altre definizioni in materia di “amministrazione digitale” si fa riferimento a quelle contenute nel Codice dell’amministrazione digitale, di cui al decreto legislativo n. 82 del 2005.

4. Per le altre definizioni in materia di “protezione dei dati personali” si fa riferimento a quelle contenute nell’articolo 4 del decreto legislativo n. 196 del 2003.

### **Art. 2 - Finalità ed ambito di applicazione**

1. Il SINP si basa sulla cooperazione applicativa tra gli enti indicati all’[articolo 1, comma 1, lettera b\)](#).

2. Il presente decreto definisce:

- a) il funzionamento del SINP;
- b) i fornitori e i fruitori di dati e di informazioni;
- c) i dati del SINP e i relativi standard;
- d) le regole tecniche finalizzate alla trasmissione informatica dei dati tra gli enti al fine di realizzare il SINP;
- e) le regole per il trattamento dei dati nell’ambito del SINP;
- f) le misure di sicurezza e le responsabilità nell’ambito del SINP.

3. Per quanto concerne il monitoraggio della produzione e della qualità dei dati contenuti nel SINP si applicano le regole adottate dall’INAIL che sono rese disponibili agli enti indicati all’[articolo 1, comma 1, lettera b\)](#).

4. Gli enti rendono disponibili i servizi informatici necessari per consentire la trasmissione all’INAIL dei dati che costituiscono il flusso informativo del SINP, assicurando gli standard tecnici minimi stabiliti nel presente decreto.

5. Il SINP viene reso disponibile per ciascun ente attraverso un portale basato su un’infrastruttura dell’INAIL, con le modalità tecniche definite negli [articoli 4, 6 e 7](#). I contenuti disponibili - ivi compresi i livelli di accesso, le chiavi di ricerca e i criteri di lettura delle informazioni - sono correlati alle specifiche funzioni e ruoli, precisamente indicati [negli allegati E\) e F\) \[LINK ESTERNO\]](#). I contenuti degli [allegati E\) e F\) \[LINK ESTERNO\]](#) non sono suscettibili di modifica secondo la procedura prevista all’[articolo 3, comma 5](#).

6. Il SINP rende disponibile agli enti fruitori, di cui all’[allegato E\) \[LINK ESTERNO\]](#), strumenti di accesso e di analisi dei dati ritenuti adeguati dal Tavolo Tecnico di cui all’[articolo 5](#) nel rispetto degli articoli 3, 11 e 22 del decreto legislativo 30 giugno 2003, n. 196, riservati ai soggetti legittimati ad accedere ai dati di cui all’[allegato A \[LINK ESTERNO\]](#), in base alle specifiche funzioni in concreto svolte, anche in relazione alla competenza territoriale.

### **Art. 3 - Dati contenuti nel SINP**

1. Il SINP contiene unicamente i dati individuati nell’[allegato A \[LINK ESTERNO\]](#) e periodicamente conferiti dagli enti di cui all’[articolo 1, comma 1, lettera b\)](#).

2. Per l’attuazione delle previsioni di cui all’[articolo 8, comma 4](#), del decreto legislativo n. 81 del 2008 le forze armate, le forze di polizia e il Corpo nazionale dei vigili del fuoco partecipano al sistema informativo relativamente alle attività operative e addestrative con i dati relativi agli infortuni e alle malattie professionali del personale appartenente ai rispettivi ruoli organici. I predetti dati, preventivamente anonimizzati e aggregati, sono comunicati al SINP per il



tramite dell'INAIL con cadenza annuale, per fini statistici. Per le forze armate, compresa l'Arma dei carabinieri, i dati sono forniti dal Ministero della difesa. Per la Polizia di Stato e il Corpo nazionale dei vigili del fuoco i dati sono forniti dal Ministero dell'interno e, per la Guardia di finanza, dal Ministero dell'economia e delle finanze, per la Polizia penitenziaria dal Ministero della giustizia, per il Corpo forestale dello Stato dal Ministero delle politiche agricole, alimentari e forestali.

3. Le informazioni che derivano dalla elaborazione dei dati contenuti nel SINP, in conformità con quanto disposto dall'[articolo 8, comma 6](#), del decreto legislativo n. 81 del 2008 per le finalità di orientamento, programmazione, pianificazione e valutazione dell'efficacia di azioni di prevenzione degli infortuni e delle malattie correlate al lavoro e di indirizzamento delle relative attività di vigilanza, in termini di progressivo miglioramento dei livelli di efficacia degli interventi, devono consentire la conoscenza necessaria a tali finalità, con particolare riguardo a:

- a) quadro produttivo e occupazionale analizzato tenendo conto dei settori produttivi, delle dimensioni, della consistenza e della qualificazione delle imprese e delle Unità produttive, nonché delle dinamiche occupazionali, della distribuzione e della composizione della forza lavoro, secondo la classificazione per categoria di dati di cui all'[allegato A \[LINK ESTERNO\]](#), fonte informativa di provenienza per competenza e ruoli in materia di salute e sicurezza sul lavoro, tipologia di dati e operazioni eseguibili sui dati sensibili e giudiziari di cui all'[allegato F \[LINK ESTERNO\]](#);
  - b) quadro dei rischi, anche in un'ottica di genere, che origina dalla elaborazione di dati personali e giudiziari dei lavoratori e dati sensibili, ivi compresi i dati dei Registri degli esposti previsti dalla normativa in materia di salute e sicurezza sul lavoro, degli Elenchi di mansioni speciali soggette ad abilitazioni, nonché i dati di cui all'[articolo 40, comma 1](#), del decreto legislativo n. 81 del 2008 secondo la classificazione per categoria di dati di cui all'[allegato A \[LINK ESTERNO\]](#), fonte informativa di provenienza per competenze e ruoli in materia di salute e sicurezza sul lavoro, tipologia di dati e operazioni eseguibili sui dati sensibili e giudiziari di cui all'[allegato F \[LINK ESTERNO\]](#);
  - c) per ogni settore ed attività, ivi compreso il settore marittimo, quadro di salute e sicurezza dei lavoratori e delle lavoratrici comprendente i dati sugli eventi e problemi di salute relativi a infortuni o malattie professionali da lavoro, eventi morbosi e mortali potenzialmente connettabili al lavoro derivanti dalle fonti già individuate dal Protocollo INAIL – Regioni - ISPEL 2007 richiamato dall'[articolo 8](#) del decreto legislativo n. 81 del 2008, nonché dalle comunicazioni relative agli infortuni superiori a un giorno di cui all'[articolo 18](#) del decreto legislativo n. 81 del 2008 (ex Registri infortuni), dalle banche dati, dai sistemi di sorveglianza, dai registri secondo la classificazione per categoria di dati di cui all'[allegato A \[LINK ESTERNO\]](#), fonte informativa di provenienza, per competenze e ruoli in materia di salute e sicurezza sul lavoro, tipologia di dati e operazioni eseguibili sui dati sensibili e giudiziari di cui all'[allegato F \[LINK ESTERNO\]](#);
  - d) quadro delle azioni di prevenzione delle istituzioni preposte, derivanti dai piani regionali e territoriali di prevenzione elaborati secondo le indicazioni dei Comitati di coordinamento regionale di cui all'[articolo 7](#) del decreto legislativo n. 81 del 2008, dai piani di settore dell'INAIL, implementati a seguito dell'incorporazione di ISPEL e IPSEMA (quali azioni di sistema, soluzioni sperimentate, metodologie, buone pratiche) in relazione alle priorità di intervento individuate secondo la classificazione per categoria di dati di cui all'[allegato A \[LINK ESTERNO\]](#), fonte informativa di provenienza per competenze e ruoli in materia di salute e sicurezza sul lavoro e tipologia di dati di cui all'[allegato F \[LINK ESTERNO\]](#);
  - e) quadro degli interventi di vigilanza delle istituzioni preposte, comprendente i dati analitici e quelli relativi alle violazioni in materia di tutela della salute e sicurezza sul lavoro, acquisiti nello svolgimento delle attività ispettive condotte dai soggetti preposti agli specifici compiti di vigilanza e controllo, in ogni settore di attività ivi compreso il settore marittimo, secondo la classificazione per categoria di dati di cui all'[allegato A \[LINK ESTERNO\]](#), fonte informativa di provenienza per competenze e ruoli in materia di salute e sicurezza sul lavoro e tipologia di dati di cui all'[allegato F \[LINK ESTERNO\]](#);
  - f) il quadro relativo agli infortuni sotto la soglia indennizzabile dall'INAIL, verificatisi in ogni settore di attività secondo la classificazione per categoria di dati di cui all'[allegato A \[LINK ESTERNO\]](#), fonte informativa di provenienza per competenza e ruoli in materia di salute e sicurezza sul lavoro, tipologia di dati e operazioni eseguibili sui dati sensibili di cui all'[allegato F \[LINK ESTERNO\]](#);
4. Sono parte integrante del presente decreto i seguenti allegati:
- a) allegato A) "schema dati SINP", contenente la descrizione puntuale dei dati di cui ai [commi 2 e 3](#);
  - b) allegato B) "sistemi di classificazione", contenente tabelle ausiliarie utilizzate per assegnare i valori ad alcuni dei campi contenuti nell'allegato A);
  - c) allegato C) "formati di trasmissione dei dati del sistema informativo SINP";
  - d) allegato D) "servizi di cooperazione applicativa del SINP";
  - e) allegato E) "Enti fruitori", contenente l'indicazione dei soggetti legittimati ad accedere ai dati di cui all'allegato A), in base alle specifiche funzioni in concreto rivestite, anche in relazione alla rispettiva competenza territoriale e, per ciascun soggetto, le macrocategorie di dati di cui all'[articolo 8, comma 6](#), del decreto legislativo n. 81 del 2008, le fonti normative, le rilevanti finalità di interesse pubblico, le tipologie di dati ai sensi del decreto legislativo n. 196 del 2003 e le operazioni eseguibili sui dati sensibili e giudiziari;
  - f) allegato F) "Enti fornitori", contenente per ciascuna macrocategoria di cui all'[articolo 8, comma 6](#), del decreto legislativo n. 81 del 2008, le categorie dei dati di cui all'allegato A), le fonti informative di provenienza per

competenza e ruoli degli enti fornitori, le tipologie di dati ai sensi del decreto legislativo n. 196 del 2003 e le operazioni eseguibili sui dati sensibili e giudiziari.

5. Gli allegati di cui al [comma 4](#), fermo restando quanto previsto all'[articolo 2, comma 5](#), sono modificabili con decreto del Ministro del lavoro e delle politiche sociali e del Ministro della salute, di concerto con il Ministro per la semplificazione e la pubblica amministrazione, sentito il Garante per la protezione dei dati personali, acquisito il parere della Conferenza permanente per i rapporti tra lo Stato, le Regioni e le Province autonome di Trento e di Bolzano, nel rispetto dei criteri fissati dal presente decreto e della vigente normativa in materia di protezione dei dati personali. Tali modifiche possono essere proposte da ciascun ente al fine di consentire miglioramenti e adeguamenti delle funzionalità del SINP e sono sottoposte alle valutazioni del Tavolo Tecnico di cui all'[articolo 5](#).

#### **Art. 4 - Modalità di trasmissione**

1. I dati di cui all'[articolo 3](#) devono essere trasmessi esclusivamente per il tramite dei servizi informatici resi disponibili dagli enti di cui all'[articolo 1, comma 1, lettera b](#)).
2. La trasmissione telematica dei dati di cui all'[articolo 3](#) avviene mediante servizi di cooperazione applicativa nell'ambito del SPC, previsto e disciplinato dagli articoli 72 e seguenti del decreto legislativo, n. 82 del 2005, e in conformità alle relative regole tecniche. Per le forze armate e le forze di polizia e il Corpo Nazionale dei Vigili del Fuoco di cui all'[articolo 3, comma 2](#), e nelle more dell'adeguamento dei sistemi e della realizzazione dei servizi di cui al [comma 1](#), la trasmissione telematica dei dati avviene mediante servizi di fornitura massiva, garantendo sicurezza, tracciabilità e responsabilità del trasferimento.
3. L'accesso al SINP avviene nel rispetto delle regole per il trattamento dei dati e delle misure di sicurezza e responsabilità indicate agli [articoli 6](#) e [7](#), attraverso la rete infranet sia per l'accesso ai servizi on line che per il richiamo dei servizi in cooperazione applicativa, oppure su rete pubblica (internet) per la consultazione on line di dati oggetto di diffusione.
4. Le strutture dei dati e le modalità di interscambio degli stessi in cooperazione applicativa saranno oggetto degli accordi di servizio di cui all'articolo 17, comma 1, lettera h), del decreto legislativo, n. 82 del 2005, e in conformità alle regole tecniche di cui all'[articolo 1, lettera e](#)) del presente decreto, nonché in conformità alle regole tecniche di cui all'articolo 71, comma 1, del decreto legislativo n. 82 del 2005.
5. I servizi di cooperazione applicativa saranno pubblicati nell'apposito catalogo dei servizi SICA.

#### **Art. 5 - Tavolo Tecnico per lo sviluppo e il coordinamento del SINP**

1. Per l'attività di sviluppo, raccordo e coordinamento del SINP viene istituito, un Tavolo Tecnico per lo sviluppo e il coordinamento del SINP composto da due rappresentanti del Ministero del lavoro e delle politiche sociali, di cui uno con funzioni di coordinatore del Tavolo, da un rappresentante del Ministero della salute, da un rappresentante del Ministero per la semplificazione e la pubblica amministrazione, da un rappresentante del Ministero dell'interno, da un rappresentante del Ministero della difesa, da un rappresentante del Ministero dell'economia e delle finanze, da due rappresentanti dell'INAIL e da sette rappresentanti delle Regioni e delle Province autonome di Trento e di Bolzano designati dalla Conferenza dei Presidenti delle Regioni e delle Province autonome di Trento e di Bolzano. Per le ipotesi di cui al [comma 2, lettera c](#)), sono invitati in relazione a specifiche esigenze di approfondimento, rappresentanti dei Ministeri competenti.
2. Il Tavolo Tecnico, nel rispetto degli indirizzi e delle regole forniti dalla Commissione di coordinamento del Sistema Pubblico di Connettività e in conformità con le linee guida, le modalità operative, il funzionamento dei servizi e le procedure per la cooperazione applicativa emanati dalla Commissione di coordinamento per gli indirizzi strategici del Sistema Pubblico di Connettività di cui all'articolo 79 del decreto legislativo n. 82 del 2005, sulla base degli indirizzi del Comitato di cui all'[articolo 5](#) del decreto legislativo n. 81 del 2008 e a supporto della Commissione di cui all'articolo 6 del medesimo decreto legislativo:
  - a) verifica l'adeguatezza delle modalità tecniche di funzionamento del SINP, in funzione delle esigenze di programmazione, monitoraggio e valutazione delle politiche di sicurezza nei luoghi di lavoro, individuate dal Comitato di cui all'[articolo 5](#) del decreto legislativo n. 81 del 2008;
  - b) garantisce la rispondenza dei contenuti dei flussi informativi alle finalità stabilite dal decreto legislativo n. 81 del 2008;
  - c) formula proposte in relazione all'incremento quantitativo/qualitativo del SINP tenendo conto delle risorse professionali, economiche e strumentali a disposizione e coordina le fasi di sviluppo progettuale e organizzativo/funzionale anche con riguardo ai profili di ricerca e impostazione relazionale con altri enti, istituzioni, organismi fonti di dati/informazioni utili all'accrescimento delle conoscenze e delle conseguenti azioni del sistema prevenzionale; nell'ambito di tale attività acquisisce il concorso degli organismi paritetici e degli istituti di settore a carattere scientifico, ivi compresi quelli che si occupano della salute delle donne;
  - d) definisce modalità tecnico-operative per migliorare l'accessibilità, la fruibilità e la diffusione delle informazioni, formulando proposte di sviluppo tenendo conto delle risorse professionali, economiche e strumentali;
  - e) produce, sulla base degli indirizzi del Comitato di cui all'[articolo 5](#) del decreto legislativo n. 81 del 2008, i report nazionali per le finalità di ruolo e le scadenze temporali previste dal predetto decreto legislativo, e altri report su richiesta o quale proposta tecnico/scientifica di evoluzione della potenzialità della reportistica, da sottoporre nelle sedi competenti, avvalendosi anche del contributo del Consiglio nazionale dell'economia e del lavoro (CNEL), secondo le richieste formulate dal Comitato medesimo;

- f) svolge attività di supporto per le esigenze, anche di informazione statistica, degli enti che concorrono alla realizzazione del SINP ai vari livelli di intervento;
  - g) formula proposte in merito a iniziative di comunicazione al fine di diffondere le conoscenze derivanti dall'attività svolta;
  - h) promuove iniziative di aggiornamento degli operatori, ai vari livelli territoriali, sullo stato di sviluppo del SINP e sull'utilizzo delle informazioni.
3. Il Tavolo Tecnico ha sede operativa presso l'INAIL che garantisce i relativi servizi di segreteria.
4. All'attuazione delle attività di cui al [presente articolo](#) le amministrazioni provvedono con le risorse umane, strumentali e finanziarie disponibili a legislazione vigente e, comunque, senza nuovi o maggiori oneri per la finanza pubblica. I componenti del Tavolo non percepiscono alcun emolumento, né alcuna indennità, né alcun gettone, né qualsiasi compenso comunque denominato.

#### **Art. 6 - Regole per il trattamento dei dati**

1. L'INAIL, ai sensi dell'[articolo 8, comma 3](#), del decreto legislativo n. 81 del 2008 garantisce la gestione tecnica ed informatica del SINP e, a tale fine, è titolare del trattamento dei dati, secondo quanto previsto dal decreto legislativo n. 196 del 2003.
2. Ciascun ente di cui all'[articolo 1, comma 1, lettera b\)](#) riveste la qualità di autonomo titolare in riferimento ai dati personali comunicati e/o utilizzati e designa, ai sensi dell'articolo 30 del decreto legislativo n. 196 del 2003, i rispettivi incaricati del trattamento.
3. Il trattamento dei dati è svolto esclusivamente per le finalità di cui all'[articolo 8, comma 1](#), del decreto legislativo n. 81 del 2008, riconducibili alle finalità di rilevante interesse pubblico istituzionalmente perseguite dai singoli enti, di cui agli articoli 67, 85, comma 1, lettera e) e 112, comma 2, lettere e) ed f), del decreto legislativo n. 196 del 2003.
4. Sono oggetto di comunicazione nell'ambito del SINP e utilizzati dai singoli enti soltanto dati personali pertinenti, non eccedenti e indispensabili per lo svolgimento delle finalità di cui al [comma 3](#).
5. I tipi di dati che possono essere lecitamente trattati sono individuati dall'allegato F) secondo le specificazioni di cui agli allegati A), B), C), D). Sono, ugualmente, individuate le fonti informative, ove sono contenuti i dati poi conferiti al SINP con estrazione dei soli dati riportati nell'allegato A) effettivamente necessari, pertinenti e non eccedenti rispetto alle finalità perseguite, e le operazioni che possono essere eseguite sui dati sensibili e giudiziari agli effetti di quanto previsto dagli articoli 20 e 22 del decreto legislativo n.196 del 2003.
6. Sono conferiti al SINP dai singoli enti dati personali, sensibili e giudiziari, dati aggregati anonimi e quelli relativi alle violazioni in materia di tutela della salute e sicurezza sul lavoro di cui all'allegato A), pertinenti, non eccedenti e indispensabili, e sono comunicati e/o utilizzati dai soggetti legittimati, anche mediante la loro messa a disposizione e consultazione in ambito SINP secondo quanto specificato negli allegati E) e F).
7. I dati relativi ai flussi informativi in ingresso trasmessi dagli enti con cadenza periodica per generare le banche dati SINP sono conservati per un periodo non superiore a ventiquattro mesi a decorrere dalla messa a disposizione dei dati in ambito SINP.
8. Gli enti fruitori, di cui all'allegato E, abilitati ad accedere al SINP non possono replicare in autonome banche dati le informazioni ricevute dal SINP.

#### **Art. 7 - Misure di sicurezza e responsabilità**

1. La riservatezza, l'integrità e la disponibilità dei dati trattati nell'ambito del SINP, ai sensi degli articoli 31, 33 e 34 del decreto legislativo n. 196 del 2003 e relativo disciplinare tecnico, viene garantita da INAIL tramite le procedure di sicurezza relative al software e ai servizi telematici in conformità alle regole tecniche e di sicurezza nell'ambito del SPC.
2. Gli enti di cui all'[articolo 1, comma 1, lettera b\)](#) garantiscono la conformità delle proprie infrastrutture alle regole tecniche dettate dal SPC e la conformità dei servizi ai requisiti di sicurezza per la cooperazione applicativa definiti negli appositi accordi di servizio. Tali accordi devono individuare idonee garanzie per il trattamento dei dati personali, prevedendo, in particolare, la registrazione e tracciatura dei dati relativi alle operazioni compiute sulle porte di dominio.
3. La trasmissione dei dati in cooperazione applicativa è garantita mediante l'utilizzo di un protocollo sicuro e dal ricorso alla autenticazione bilaterale fra sistemi, basata su certificati digitali emessi da un'autorità di certificazione ufficiale. La trasmissione dei dati tramite servizi di fornitura massiva è garantita altresì mediante l'utilizzo di un canale sicuro e il ricorso alla autenticazione.
4. Al fine di non consentire l'identificabilità diretta delle persone fisiche interessate, viene assegnato a ciascun soggetto, subito dopo l'acquisizione dei dati e attraverso una struttura organizzativa distinta da quella che operativamente gestisce il SINP, un codice univoco diverso dal codice fiscale. I dati inviati dagli enti, privi degli elementi identificativi diretti, sono archiviati previa separazione dei dati sensibili e giudiziari dagli altri dati. I dati sensibili e giudiziari sono trattati mediante l'utilizzazione del codice univoco.
5. È previsto che la struttura organizzativa di cui al [comma 4](#) adotti un sistema informatico che garantisca l'anonimizzazione dei dati personali archiviati, prima che questi confluiscono nel SINP, in modo da renderli consultabili solo in tale forma da parte degli enti fruitori legittimati ad accedere unicamente a tale tipologia di informazioni, segnatamente nel rispetto di quanto sancito dai commi 6 e 7 dell'articolo 22 del decreto legislativo n. 196 del 2003.

6. I dati di tracciatura sono conservati per il periodo non superiore a sei mesi e possono essere trattati solo da appositi incaricati al trattamento esclusivamente in forma anonima mediante loro opportuna aggregazione. Tali dati possono essere trattati in forma non anonima unicamente laddove ciò risulti indispensabile al fine di verificare la correttezza e la legittimità delle singole interrogazioni effettuate.

7. Il processo di identificazione e autenticazione *on line* degli utenti è assicurato dal sistema di *Identity Management* dell'INAIL che avviene tramite Carta nazionale dei servizi, Carta di identità elettronica o tramite credenziali di autenticazione, in conformità all'articolo 64 del Codice dell'amministrazione digitale e all'articolo 34 del decreto legislativo n. 196 del 2003. L'accesso è garantito tramite l'utilizzo di un protocollo sicuro. I soggetti legittimati all'accesso ai dati contenuti nel SINP sono unicamente gli enti fruitori elencati nell'allegato E).

8. Nel caso di utilizzo del modello di "identità federata", sia nell'ambito delle modalità di cooperazione applicativa che di fruizione di servizi on line, in conformità al Codice dell'amministrazione digitale, l'INAIL esercita il ruolo di *erogatore di servizi* e gli enti federati assumono il ruolo di *fruitori dei servizi*, dotandosi di sistemi standard in grado di garantire la condivisione delle identità digitali e dei relativi attributi, mentre compete all'INAIL la tracciatura delle operazioni.

9. Ciascun ente individua il responsabile preposto alla definizione dei profili di autorizzazione, in relazione al ruolo istituzionale, alle funzioni svolte e all'ambito territoriale delle azioni di competenza, alla designazione dei soggetti (utenti e amministratori) e dei rispettivi privilegi nonché alla gestione delle modalità di conferimento, sospensione e revoca dei profili di accesso. Le richieste di accesso al SINP devono indicare espressamente la specifica attività al cui svolgimento è preordinata la consultazione nell'ambito delle competenze istituzionali del soggetto richiedente.

10. L'INAIL garantisce mediante il proprio sistema di autorizzazione l'accesso selettivo ai servizi del SINP in relazione ai profili del soggetto richiedente.

11. L'accesso ai servizi del SINP richiede la stipula di una convenzione, redatta in conformità alle prescrizioni contenute nelle linee guida emanate dall'Agenzia per l'Italia Digitale ai sensi dell'articolo 58, comma 2, del Codice dell'amministrazione digitale, che stabilisce:

- a) i profili di cui agli accordi di servizio per la cooperazione applicativa abilitati con la convenzione;
- b) le modalità di scambio e di condivisione delle informazioni sulle identità e sui ruoli;
- c) le procedure per l'individuazione e configurazione dei profili di autorizzazione;
- d) le figure di responsabilità individuate all'interno di ogni ente per la gestione delle regole tecniche organizzative previste nel presente decreto.

#### **Art. 8 - Partecipazione delle Parti Sociali**

1. La partecipazione delle parti sociali, ai sensi dell'[articolo 8, comma 5](#), del decreto legislativo n. 81 del 2008, avviene attraverso la consultazione, almeno una volta all'anno, da parte del Comitato di cui all'[articolo 5](#) del medesimo decreto legislativo, delle organizzazioni sindacali dei datori di lavoro e dei lavoratori comparativamente più rappresentative a livello nazionale sui contenuti, elaborati come dati anonimi e aggregati, di cui all'[articolo 3, comma 3, lettere a\), b\) c\) e d\)](#) del presente decreto.

2. La partecipazione delle parti sociali si esplica, altresì, attraverso la periodica consultazione dei dati di cui al [comma 1](#) del presente articolo, nell'ambito dei Comitati di coordinamento regionale di cui all'[articolo 7](#) del decreto legislativo n. 81 del 2008.

Il presente decreto, registrato alla Corte dei conti e munito del sigillo dello Stato, sarà inserito nella Raccolta ufficiale degli atti normativi della Repubblica italiana. È fatto obbligo a chiunque spetti di osservarlo e farlo osservare.

Il Ministro del lavoro e delle politiche sociali

Il Ministro della salute

Il Ministro per la semplificazione e la pubblica amministrazione

---

**LINK ESTERNO A NORMATTIVA, PER CONSULTARE TUTTI GLI ALLEGATI TECNICI**

[DECRETO INTERMINISTERIALE 25 maggio 2016, n. 183 "Regolamento recante regole tecniche per la realizzazione e il funzionamento del SINP, nonché le regole per il trattamento dei dati, ai sensi dell'articolo 8, comma 4, del decreto legislativo 9 aprile 2008, n. 81"](#)

---

## **ACCORDO FINALIZZATO ALLA INDIVIDUAZIONE DELLA DURATA E DEI CONTENUTI MINIMI DEI PERCORSI FORMATIVI PER I RESPONSABILI E GLI ADDETTI DEI SERVIZI DI PREVENZIONE E PROTEZIONE, AI SENSI DELL'[ARTICOLO 32](#) DEL DECRETO LEGISLATIVO 9 APRILE 2008, N. 81 E SUCCESSIVE MODIFICAZIONI.**

*Publicato sulla Gazzetta Ufficiale - Serie Generale n. 193 del 19-08-2016 - Entrata in vigore del provvedimento 03/09/2016*

*Accordo, ai sensi dell'articolo 4 del decreto legislativo 28 agosto 1997, n. 281*

Repertorio atti n. 128/CSR del 7 luglio 2016

LA CONFERENZA PERMANENTE PER I RAPPORTI TRA LO STATO, LE REGIONI E LE PROVINCE AUTONOME DI TRENTO E BOLZANO



Nella odierna seduta del 7 luglio 2016

**VISTO** l'articolo 4 del decreto legislativo 28 agosto 1997, n. 281;

**VISTO** il decreto legislativo 9 aprile 2008, n. 81, recante: "Attuazione dell'articolo 1 della legge 3 agosto 2007, n. 123, in materia di tutela della salute e della sicurezza nei luoghi di lavoro", e, in particolare, l'[articolo 32](#), il quale detta disposizioni relative alla individuazione delle capacità e dei requisiti professionali dei responsabili e degli addetti dei servizi di prevenzione e protezione (RSPP e ASPP);

**VISTA** la nota n. 29700033137P del 24 maggio 2016, con la quale il Ministero del lavoro e delle politiche sociali, Ufficio legislativo, ha trasmesso l'Accordo finalizzato alla individuazione della durata e dei contenuti minimi dei percorsi formativi per i responsabili e gli addetti dei servizi di prevenzione e protezione, ai sensi dell'[articolo 32](#) del decreto legislativo 9 aprile 2008, n. 81 e successive modificazioni, che è stato diramato alle Regioni il successivo 27 maggio 2016;

**CONSIDERATO** che, per l'esame del documento in parola è stata convocata una riunione, a livello tecnico, il 15 giugno 2016, nel corso della quale sono state condivisi alcuni perfezionamenti del testo riferiti, tra l'altro, alla sostituzione del nuovo Allegato IV, concernente le "Indicazioni metodologiche per la progettazione ed erogazione dei corsi", specificamente: 1. Profili di competenza degli ASPP/RSPP; 2. Bisogni formativi di ASPP E RSPP; 3. Il Progetto formativo; 4. Verifiche in itinere e finale;

**CONSIDERATO** che, al riguardo, il Ministero del lavoro e delle politiche sociali, Ufficio legislativo, a seguito di quanto condiviso nel corso della citata riunione tecnica del 15 giugno 2016, ha trasmesso con nota n. 29/0003824/L del 16 giugno 2016, la nuova formulazione dello schema di accordo in argomento, che è stata diramata, il 21 giugno 2016, alle Regioni ed alle Province autonome;

**CONSIDERATO** che, nella seduta di questa Conferenza le Regioni hanno espresso avviso favorevole sull'accordo in parola, con le modifiche condivise nella formulazione diramata il 21 giugno 2016;

**ACQUISITO**, pertanto, nel corso dell'odierna seduta l'assenso del Governo, delle Regioni e delle Province autonome;

#### SANCISCE ACCORDO

tra il Governo, le Regioni e le Province autonome di Trento e Bolzano, sul documento, [Allegato A](#)) parte integrante del presente atto, relativo alla individuazione della durata e dei contenuti minimi dei percorsi formativi per i responsabili e gli addetti dei servizi di prevenzione e protezione, ai sensi dell'[articolo 32](#) del decreto legislativo 9 aprile 2008, n. 81 e successive modificazioni.

Il Segretario: Antoni Naddeo

Il presidente: On. Avv. Enrico Costa

#### **DURATA E CONTENUTI MINIMI DEI PERCORSI FORMATIVI PER RESPONSABILI E ADDETTI DEI SERVIZI DI PREVENZIONE E PROTEZIONE**

e disposizioni modificative agli [Accordi del 21 dicembre 2011](#) ex [art. 34, commi 2 e 3](#), e [37, comma 2](#), del d.lgs. n. 81/2008 e del [22 febbraio 2012](#) ex art. [73, comma 5](#), del d.lgs. n. 81/2008

#### **PREMESSO CHE:**

- Il decreto legislativo 9 aprile 2008, n. 81 e successive modificazioni (di seguito d.lgs. n. 81/2008), all'[articolo 32](#) detta le disposizioni relative all'individuazione delle capacità e dei requisiti professionali dei responsabili e degli addetti dei servizi di prevenzione e protezione (RSPP e ASPP) rinviando, per la definizione dei contenuti dei percorsi formativi, all'Accordo sancito il 26 gennaio 2006 in sede di Conferenza permanente per i rapporti tra lo Stato, le Regioni e le Province autonome di Trento e di Bolzano, pubblicato nella Gazzetta Ufficiale n. 37 del 14 febbraio 2006;
- è stata ravvisata la necessità di procedere ad una revisione di tale Accordo in quanto non più coerente con il quadro normativo delineato dal d.lgs. n. 81/2008 e dagli Accordi del 21 dicembre 2011 (ai sensi degli [articoli 34 e 37](#) del d.lgs. n. 81/2008), dall'Accordo sull'uso delle attrezzature di lavoro ai sensi dell'[articolo 73, comma 5](#), e dal [Decreto del Ministro del Lavoro e delle Politiche Sociali e del Ministro della Salute del 6 marzo 2013](#), emanato in attuazione dell'[articolo 6, comma 8, lettera m-bis](#), del d.lgs. n. 81/2008, con il quale sono stati individuati i criteri del formatore;
- analogamente, è stata ravvisata la necessità di procedere alla sostituzione dell'[allegato I](#) all'Accordo del 21 dicembre 2011 per la formazione dei lavoratori, ai sensi dell'[articolo 37, comma 2](#), del d.lgs. n. 81/2008, con [l'allegato II al presente Accordo](#), relativo alla formazione in modalità *e-learning*, al fine di superare le incertezze applicative in tema di formazione emerse in sede di prima applicazione della pertinente disciplina;
- si è reputato opportuno, ai fini di rendere uniforme la disciplina dettata dagli Accordi del 21 dicembre 2011 ex [artt. 34 e 37](#) e dalle successive [linee interpretative del 25 luglio 2012](#) con quanto previsto nel presente Accordo, eliminare qualsiasi riferimento agli enti bilaterali in quanto non contemplati dal d.lgs. n. 81/2008;
- si è, inoltre, proceduto ad una modifica del [punto 9.2 dell'accordo Stato-Regioni del 22/02/2012](#), concernente "le attrezzature di lavoro per le quali è richiesta una specifica abilitazione degli operatori" al fine di superare alcuni problemi applicativi relativamente al riconoscimento della formazione pregressa;

- infine, in attuazione di quanto previsto dall'articolo 32, comma 1, lettere c) e d), del decreto-legge n. 69/2013 (c.d. decreto del fare) convertito, con modificazioni, dalla legge n. 98/2013, il presente Accordo reca nell'[allegato III](#), la disciplina relativa al riconoscimento dei crediti formativi in caso di percorsi formativi i cui contenuti si sovrappongano, in tutto o in parte, tra loro;

Tutto ciò premesso, il Governo, le Regioni e le Province autonome, in attuazione di quanto previsto:

- al punto 2.7 "Sperimentazione" dell'Accordo Stato-Regioni del 26 gennaio 2006 attuativo dell'articolo 2, commi 2, 3, 4 e 5 del decreto legislativo 23 giugno 2003, n. 195 che integra il decreto legislativo 19 settembre 1994, n. 626 in materia di prevenzione e protezione dei lavoratori sui luoghi di lavoro, pubblicato nella Gazzetta Ufficiale n. 37 del 14 febbraio 2006;
- ai [commi 4](#) e [5 dell'articolo 32](#) del d.lgs. n. 81/2008

concordano la revisione del citato Accordo Stato-Regioni del 26 gennaio 2006 e le disposizioni modificative agli [Accordi del 21 dicembre 2011](#) e del [22 febbraio 2012](#) secondo quanto di seguito riportato.

### **ALLEGATO A**

#### **ACCORDO SULLA DURATA E SUI CONTENUTI MINIMI DEI PERCORSI FORMATIVI PER RESPONSABILI E ADDETTI DEI SERVIZI DI PREVENZIONE E PROTEZIONE**

Il presente Accordo stabilisce i requisiti della formazione per responsabili ed addetti dei servizi di prevenzione e protezione previsti dall'[articolo 32, comma 2](#), del decreto legislativo 9 aprile 2008, n. 81 e successive modificazioni (di seguito d.lgs. n. 81/2008).

Tale disposizione subordina lo svolgimento delle funzioni di responsabile e di addetto dei servizi di prevenzione e protezione al possesso di due requisiti:

1. titolo di studio non inferiore al diploma di istruzione secondaria superiore;
2. attestato di frequenza, con verifica dell'apprendimento, a specifici corsi di formazione adeguati alla natura dei rischi presenti sul luogo di lavoro e relativi alle attività lavorative.

I responsabili e gli addetti dei servizi di prevenzione e protezione sono tenuti a frequentare corsi di aggiornamento. Si precisa che la durata e i contenuti dei corsi richiamati nel presente Accordo sono da considerarsi come minimi e che, quindi, i soggetti formatori, qualora lo ritengano opportuno, potranno implementarne durata e contenuti.

Si rappresenta, inoltre, che per i corsi in materia di salute e sicurezza la modalità *e-learning* è da ritenersi valida solo se espressamente prevista da norme e Accordi Stato-Regioni o dalla contrattazione collettiva, con le modalità disciplinate dal presente Accordo e nel rispetto delle disposizioni di cui all'allegato II.

#### **1. INDIVIDUAZIONE DI ULTERIORI TITOLI DI STUDIO VALIDI AI FINI DELL'ESONERO DALLA FREQUENZA AI CORSI DI FORMAZIONE**

L'[articolo 32](#) del d.lgs. n. 81/2008 identifica le classi di laurea il cui possesso esonera dalla frequenza ai corsi di formazione adeguati alla natura dei rischi presenti sul luogo di lavoro e relativi alle attività lavorative.

In tal caso, viene comunque precisato che anche i soggetti in possesso di tali lauree, per svolgere i compiti di RSPP debbano possedere un attestato di frequenza, con verifica dell'apprendimento a specifici corsi di formazione in materia di prevenzione e protezione dei rischi, anche di natura ergonomica e da stress lavoro-correlato, di organizzazione e gestione delle attività tecnico amministrative e di tecniche di comunicazione in azienda e di relazioni sindacali.

Ulteriori titoli di studio possono essere individuati in sede di Conferenza permanente per i rapporti tra lo Stato, le Regioni e le Province autonome di Trento e di Bolzano.

In attuazione di quanto disposto dall'[articolo 32, comma 5](#), ultimo periodo, del d.lgs. n. 81/2008 sono esonerati dalla frequenza ai corsi di formazione di cui all'[articolo 32, comma 2](#), primo periodo, coloro che sono in possesso di laurea in una delle seguenti classi:

- laurea magistrale conseguita in una delle seguenti classi: LM-4, da LM-20 a LM 25, da LM 27 a LM-35, di cui al decreto del Ministro Università e ricerca del 16 marzo 2007, pubblicato nel supplemento ordinario alla Gazzetta Ufficiale n. 157 del 9 luglio 2007;
- laurea specialistica conseguita nelle seguenti classi: 4/S, da 25/S a 38/S di cui al decreto del Ministro dell'Università e della ricerca scientifica e tecnologica del 28 novembre 2000, pubblicato nel supplemento ordinario alla Gazzetta Ufficiale n. 18 del 23 gennaio 2001;
- laurea magistrale conseguita nella classe LM/SNT 4 di cui al decreto del Ministro dell'Università e della ricerca scientifica e tecnologica del 8 gennaio 2009, pubblicato nel supplemento ordinario alla Gazzetta Ufficiale n. 122 del 28 maggio 2009;
- laurea conseguita nella classe L/SNT 4 di cui al decreto del Ministro dell'Università e della ricerca scientifica e tecnologica del 19 febbraio 2009, pubblicato nel supplemento ordinario alla Gazzetta Ufficiale n. 119 del 25 maggio 2009.

Sono, altresì validi, ai fini dell'esonero di cui al presente punto, tutti i diplomi di laurea del vecchio ordinamento di Ingegneria ed Architettura, conseguiti ai sensi del Regio Decreto 30 settembre 1938, n.1652.

Costituisce altresì titolo di esonero dalla frequenza dei corsi previsti (moduli A-B-C) nel presente Accordo, relativamente a ciascun modulo (moduli A-B-C), il possesso di un certificato universitario attestante il superamento



di uno o più esami relativi ad uno o più insegnamenti specifici del corso di laurea nel cui programma siano presenti i contenuti previsti nel presente Accordo o l'attestato di partecipazione ad un corso universitario di specializzazione, perfezionamento o master i cui contenuti e le relative modalità di svolgimento siano conformi ai contenuti del presente Accordo.

Nell'[allegato 1](#) è riportato l'elenco delle classi di laurea per l'esonero dalla frequenza ai corsi di formazione di cui all'[articolo 32, comma 2](#), primo periodo, del d.lgs. n. 81/2008.

## **2. INDIVIDUAZIONE DEI SOGGETTI FORMATORI E SISTEMA DI ACCREDITAMENTO**

Sono soggetti formatori del corso di formazione e dei corsi di aggiornamento:

- a) le Regioni e le Province autonome di Trento e di Bolzano, anche mediante le proprie strutture tecniche operanti nel settore della prevenzione (Aziende Sanitarie Locali, etc.) e della formazione professionale di diretta emanazione regionale o provinciale;
- b) gli Enti di formazione accreditati in conformità al modello di accreditamento definito in ogni Regione e Provincia autonoma ai sensi dell'Intesa sancita in data 20 marzo 2008 e pubblicata sulla GURI del 23 gennaio 2009;
- c) le Università;
- d) le scuole di dottorato aventi ad oggetto le tematiche del lavoro e della formazione;
- e) le istituzioni scolastiche nei confronti del personale scolastico e dei propri studenti;
- f) l'INAIL;
- g) il Corpo nazionale dei vigili del fuoco o i corpi provinciali dei vigili del fuoco per le Province autonome di Trento e Bolzano;
- h) l'amministrazione della Difesa;
- i) le amministrazioni statali e pubbliche di seguito elencate, limitatamente al personale della pubblica amministrazione sia esso allocato a livello centrale che dislocato a livello periferico:
  - Ministero del lavoro e delle politiche sociali;
  - Ministero della salute;
  - Ministero dello sviluppo economico;
  - Ministero dell'interno: Dipartimento per gli affari interni e territoriali e Dipartimento della pubblica sicurezza;
  - Formez;
  - SNA (Scuola Nazionale dell'Amministrazione);
- l) le associazioni sindacali dei datori di lavoro o dei lavoratori comparativamente più rappresentative sul piano nazionale e gli organismi paritetici quali definiti all'[art. 2, comma 1, lettera ee\)](#), del d.lgs. n. 81/2008 per lo svolgimento delle funzioni di cui all'[art. 51](#) del d.lgs. n. 81/2008, limitatamente allo specifico settore di riferimento;
- m) i fondi interprofessionali di settore nel caso in cui, da statuto, si configurino come erogatori diretti di formazione;
- n) gli ordini e i collegi professionali.

Ulteriori soggetti formatori che operano a livello nazionale potranno essere eventualmente individuati, in sede di Conferenza Stato-Regioni congiuntamente dalle amministrazioni statali interessate e dalle Regioni e Province autonome, ai sensi dell'[articolo 32, comma 4](#), del d.lgs. n. 81/2008.

### **Nota al Punto 2, lettera l)**

Le associazioni sindacali dei datori di lavoro e dei lavoratori e gli organismi paritetici possono effettuare le attività formative e di aggiornamento direttamente o avvalendosi di strutture formative di loro diretta ed esclusiva emanazione. Queste ultime strutture devono essere accreditate secondo i modelli definiti dalle Regioni e Province autonome ai sensi dell'Intesa sancita in data 20 marzo 2008 e pubblicata sulla GURI del 23 gennaio 2009.

Considerato che l'[articolo 2, comma 1, lettera ee\)](#) del d.lgs. n. 81/2008 definisce organismi paritetici gli "organismi costituiti a iniziativa di una o più associazioni dei datori e dei prestatori di lavoro comparativamente più rappresentative sul piano nazionale, [...] si ritiene che il requisito principale che tali Organismi devono soddisfare sia la **rappresentatività**, in termini comparativi sul piano nazionale, delle associazioni sindacali dei datori di lavoro e dei prestatori di lavoro che la costituiscono, individuata attraverso una valutazione complessiva dei seguenti criteri:

1. consistenza numerica degli associati delle singole OO.SS.;
2. ampiezza e diffusione delle strutture organizzative;
3. partecipazione alla formazione e stipulazione dei contratti nazionali collettivi di lavoro (con esclusione dei casi di sottoscrizione per mera adesione);
4. partecipazione alla trattazione delle controversie di lavoro.

I suddetti criteri devono essere soddisfatti anche dalle associazioni sindacali dei datori di lavoro e dei lavoratori che decidono di effettuare le attività formative e di aggiornamento.

## **3. REQUISITI DEI DOCENTI**

I corsi devono essere tenuti da docenti in possesso dei requisiti previsti dal [Decreto del Ministro del Lavoro e delle Politiche Sociali e del Ministro della Salute del 6 marzo 2013](#), emanato in attuazione dell'[articolo 6, comma 8, lettera m-bis\)](#), del d.lgs. n. 81/2008.

## **4. ORGANIZZAZIONE DEI CORSI**

Per ciascun corso, il soggetto formatore dovrà:

- a) indicare il responsabile del progetto formativo, che può essere individuato tra i docenti dello stesso corso;
- b) indicare i nominativi dei docenti;
- c) ammettere un numero massimo di partecipanti ad ogni corso, nel limite di 35 soggetti;
- d) tenere il registro di presenza dei partecipanti;
- e) verificare la frequenza del 90% delle ore di formazione previste, ai fini dell'ammissione alla verifica dell'apprendimento.

## 5. METODOLOGIA DI INSEGNAMENTO E APPRENDIMENTO

Le indicazioni metodologiche per la progettazione e la realizzazione del corso formativo per ASPP e RSPP, con particolare riguardo al Modulo B, sono riportate nell'[allegato IV](#); nell'[allegato II](#) sono riportati i requisiti specifici per lo svolgimento della formazione su salute e sicurezza in modalità *e-learning*.

Le indicazioni previste nell'[allegato IV](#) sono da ritenersi valide anche per la progettazione e la realizzazione dei corsi di aggiornamento previsti al [paragrafo 9](#) del presente Accordo.

## 6. ARTICOLAZIONE, OBIETTIVI E CONTENUTI DEL PERCORSO FORMATIVO

Il percorso formativo per responsabili ed addetti dei servizi di prevenzione e protezione è strutturato in tre distinti moduli: A, B e C.

### 6.1 Modulo A

Il Modulo A costituisce il corso base per lo svolgimento della funzione di RSPP e di ASPP.

La durata complessiva è di 28 ore, escluse le verifiche di apprendimento finali.

Il Modulo A è propedeutico per l'accesso agli altri moduli. Il suo superamento consente l'accesso a tutti i percorsi formativi.

È consentito l'utilizzo della modalità *e-learning* secondo i criteri previsti nell'[allegato II](#) del presente Accordo.

Il Modulo A deve consentire ai responsabili e agli addetti dei servizi di prevenzione e protezione di essere in grado di conoscere:

- la normativa generale e specifica in tema di salute e sicurezza e gli strumenti per garantire un adeguato approfondimento e aggiornamento in funzione della continua evoluzione della stessa;
- tutti i soggetti del sistema di prevenzione aziendale, i loro compiti e le responsabilità;
- le funzioni svolte dal sistema istituzionale pubblico e dai vari enti preposti alla tutela della salute e della sicurezza nei luoghi di lavoro;
- i principali rischi trattati dal d.lgs. n. 81/2008 e individuare le misure di prevenzione e protezione nonché le modalità per la gestione delle emergenze;
- gli obblighi di informazione, formazione e addestramento nei confronti dei soggetti del sistema di prevenzione aziendale;
- i concetti di pericolo, rischio, danno, prevenzione e protezione;
- gli elementi metodologici per la valutazione del rischio.

### Articolazione dei contenuti minimi del Modulo A

UNITÀ DIDATTICA A1 - 8 ORE	Obiettivi formativi	Contenuti del Modulo
<b>Presentazione e apertura del corso</b>	Conoscere gli obiettivi, i contenuti e le modalità didattiche del Modulo.	Gli obiettivi didattici del Modulo. L'articolazione del corso in termini di programmazione. Le metodologie impiegate. Il ruolo e la partecipazione dello staff. Le informazioni organizzative. Presentazione dei partecipanti.
<b>L'approccio alla prevenzione nel d.lgs. n. 81/2008</b>	Conoscere l'approccio alla prevenzione e protezione disciplinata nel d.lgs. n. 81/2008 per un percorso di miglioramento della salute e della sicurezza dei lavoratori.	La filosofia del d.lgs. n. 81/2008 in riferimento al carattere gestionale-organizzativo dato dalla legislazione al sistema di prevenzione aziendale.
<b>Il sistema legislativo: esame delle normative di riferimento</b>	Conoscere la normativa in tema di salute e sicurezza sul lavoro.	L'evoluzione legislativa sulla salute e sicurezza sul lavoro. Lo Statuto dei lavoratori e la normativa sull'assicurazione obbligatoria contro gli infortuni e le malattie professionali. L'impostazione di base data al d.lgs. n. 81/2008 dal legislatore, riferendo la trattazione anche ai principi costituzionali ed agli obblighi civili e penali dati dall'ordinamento giuridico nazionale. Il quadro giuridico europeo (direttive, regolamenti, raccomandazioni, pareri). I profili di responsabilità amministrativa. La legislazione relativa a particolari categorie di lavoro: lavoro minorile, lavoratrici madri, lavoro notturno, lavori atipici, ecc.. Il <a href="#">d.m. 10 marzo 1998</a> e il quadro legislativo antincendio. Le principali norme tecniche UNI, CEI, accenni sulle attività di normalizzazione nazionali ed europee.

<b>Il sistema istituzionale della prevenzione</b>	Conoscere il sistema istituzionale della prevenzione.	<a href="#">Capo II del Titolo I</a> del d.lgs. n. 81/2008.
<b>Il sistema di vigilanza e assistenza</b>	Conoscere il funzionamento del sistema pubblico della prevenzione.	Vigilanza e controllo. Il sistema delle prescrizioni e delle sanzioni. Le omologazioni, le verifiche periodiche. Informazione, assistenza e consulenza. Organismi paritetici e Accordi di categoria. Azienda Sanitaria, Direzione Territoriale del Lavoro, Vigili del Fuoco, INAIL, ARPA.
<b>UNITÀ DIDATTICA A2 - 4 ORE</b>	<b>Obiettivi formativi</b>	<b>Contenuti del Modulo</b>
<b>I soggetti del sistema di prevenzione aziendale secondo il d.lgs. n. 81/2008</b>	Individuare i ruoli dei soggetti del sistema prevenzionale con riferimento ai loro compiti, obblighi e responsabilità.	Il sistema sicurezza aziendale secondo il d.lgs. n. 81/2008: - datore di lavoro, dirigenti e preposti; - responsabile del servizio prevenzione e protezione e addetti del SPP; - Medico Competente; - rappresentante dei lavoratori per la sicurezza e rappresentante dei lavoratori per la sicurezza territoriale e di sito; - addetti alla prevenzione incendi, evacuazione dei lavoratori e primo soccorso; - lavoratori, progettisti, fabbricanti, fornitori ed installatori; - lavoratori autonomi; - imprese familiari.
<b>UNITÀ DIDATTICA A3 - 8 ORE</b>	<b>Obiettivi formativi</b>	<b>Contenuti del Modulo</b>
<b>Il processo di valutazione dei rischi</b>	Conoscere i concetti di pericolo, rischio, danno, prevenzione e protezione. Conoscere i principali metodi e criteri per la valutazione dei rischi. Conoscere gli elementi di un documento di valutazione dei rischi. Essere in grado di redigere lo schema di un documento di valutazione dei rischi.	Concetti di pericolo, rischio, danno, prevenzione e protezione. Principio di precauzione: attenzione alle lavoratrici in stato di gravidanza, alle differenze di genere, all'età, alla provenienza da altri Paesi e quelli connessi alla specifica tipologia contrattuale attraverso cui viene resa la prestazione di lavoro. Analisi degli infortuni: cause, modalità di accadimento, indicatori, analisi statistica e andamento nel tempo, registro infortuni. Analisi delle malattie professionali: cause, modalità di accadimento, indicatori, analisi statistica e andamento nel tempo. Le fonti statistiche: strumenti e materiale informativo disponibile. Valutazione dei rischi: metodologie e criteri per la valutazione dei rischi. Fasi e attività del processo valutativo. Il contesto di applicazione delle procedure standardizzate. Contenuti struttura e organizzazione del documento di valutazione dei rischi. La valutazione dei rischi da interferenze e la gestione di contratti di appalto o d'opera o di somministrazione.
<b>UNITÀ DIDATTICA A4 - 4 ORE</b>	<b>Obiettivi formativi</b>	<b>Contenuti del Modulo</b>
<b>Le ricadute applicative e organizzative della valutazione dei rischi</b>	Conoscere i principali rischi trattati dal d.lgs. n. 81/2008 e le misure di prevenzione e protezione.	La classificazione dei rischi specifici in relazione alla relativa normativa di salute e sicurezza. La segnaletica di sicurezza. I dispositivi di protezione individuale: criteri di scelta e di utilizzo.
<b>La gestione delle emergenze</b>	Conoscere le modalità di gestione del rischio incendio e primo soccorso. Conoscere le modalità per la stesura di un piano di emergenza.	Il rischio incendio: caratteristiche e procedure di gestione. Il piano di emergenza e di primo soccorso: ambiti e applicazioni.
<b>La sorveglianza sanitaria</b>	Conoscere gli obblighi relativi alla sorveglianza sanitaria.	Sorveglianza sanitaria: obiettivi e obblighi, specifiche tutele per le lavoratrici madri, minori, invalidi, visite mediche e giudizi di idoneità, ricorsi.
<b>UNITÀ DIDATTICA A5 - 4 ore</b>	<b>Obiettivi formativi</b>	<b>Contenuti del Modulo</b>
<b>Gli istituti relazionali: informazione, formazione, addestramento, consultazione e partecipazione</b>	Conoscere i principali obblighi informativi, formativi, addestramento, consultazione e partecipazione.	Informazione, formazione e addestramento dei soggetti previsti nel d.lgs. n. 81/2008. La consultazione aziendale della sicurezza. Le relazioni tra i soggetti del sistema prevenzione.

## 6.2 MODULO B

Il Modulo B è il corso correlato alla natura dei rischi presenti sul luogo di lavoro e relativi alle attività lavorative. Come il Modulo A anche il Modulo B è necessario per lo svolgimento delle funzioni di RSPP e ASPP.

L'articolazione degli argomenti formativi e delle aree tematiche del Modulo B è strutturata prevedendo un Modulo comune a tutti i settori produttivi della durata di 48 ore.

Il suddetto Modulo B comune è esaustivo per tutti i settori produttivi ad eccezione di quattro per i quali il percorso deve essere integrato con la frequenza dei moduli di specializzazione indicati nella tabella sotto riportata.

Il Modulo B comune è propedeutico per l'accesso ai moduli di specializzazione.

Le durata dei corsi non comprende le verifiche di apprendimento finali.

**Moduli B di specializzazione**

<b>Modulo</b>	<b>Riferimento codice settori Ateco 2007 Lettera - Descrizione macrocategoria</b>	<b>Durata</b>
<b>Modulo B-SP1</b> Agricoltura - Pesca	<b>A-</b> Agricoltura, Silvicoltura e Pesca	12 ore
<b>Modulo B-SP2</b> Cave - Costruzioni	<b>B</b> - Estrazione di minerali da cave e miniere <b>F</b> – Costruzioni	16 ore
<b>Modulo B-SP3</b> Sanità residenziale	<b>Q</b> - Sanità e assistenza sociale ( <b>86.1</b> - Servizi ospedalieri e <b>87</b> - Servizi di assistenza sociale residenziale)	12 ore
<b>Modulo B-SP4</b> Chimico - Petrochimico	<b>C</b> - Attività manifatturiere ( <b>19</b> - Fabbricazione di coke e prodotti derivanti dalla raffinazione del petrolio e <b>20</b> - Fabbricazione di prodotti chimici)	16 ore

Il Modulo B deve essere orientato alla risoluzione di problemi, all'analisi e alla valutazione dei rischi, alla pianificazione di idonei interventi di prevenzione delle attività dei rispettivi livelli di rischio, ponendo attenzione all'approfondimento in ragione dei differenti livelli di rischio ed evitando la ripetizione di argomenti.

Il Modulo B deve consentire ai responsabili e agli addetti dei servizi di prevenzione e protezione di acquisire le conoscenze/abilità per:

- individuare i pericoli e valutare i rischi presenti negli ambienti di lavoro del comparto compresi i rischi ergonomici e stress lavoro-correlato;
- individuare le misure di prevenzione e protezione presenti negli specifici comparti, compresi i DPI, in riferimento alla specifica natura del rischio e dell'attività lavorativa;
- contribuire ad individuare adeguate soluzioni tecniche, organizzative e procedurali di sicurezza per ogni tipologia di rischio.

Le metodologie didattiche dovranno avere carattere operativo e fortemente orientato alla risoluzione di problemi, all'analisi e alla valutazione dei rischi, alla pianificazione di idonei interventi di prevenzione.

I contenuti dei Moduli B sono quelli riportati nelle tabelle che seguono che individuano le aree/fonti di rischio da trattare.

L'articolazione oraria dei singoli argomenti da trattare è lasciata ai soggetti formatori.

La trattazione dei rischi dovrà prevedere un breve richiamo normativo e la precisa definizione degli stessi.

L'attenzione dovrà essere rivolta alla corretta valutazione nei diversi settori, alle diverse misure tecnico-organizzative e procedurali utili al contenimento e agli adempimenti previsti, compresi i dispositivi di protezione individuale, la segnaletica di sicurezza e la sorveglianza sanitaria ove prevista.

**ARTICOLAZIONE DEI CONTENUTI MINIMI DEL MODULO B COMUNE A TUTTI I SETTORI PRODUTTIVI (48 ORE)**

<b>UD1</b>	<b>Tecniche specifiche di valutazione dei rischi e analisi degli incidenti</b>
<b>UD2</b>	<b>Ambiente e luoghi di lavoro</b>
<b>UD3</b>	<b>Rischio incendio e gestione delle emergenze Atex</b>
<b>UD4</b>	<b>Rischi infortunistici:</b> Macchine impianti e attrezzature Rischio elettrico Rischio meccanico Movimentazione merci: apparecchi di sollevamento e attrezzature per trasporto merci Mezzi di trasporto: ferroviario, su strada, aereo e marittimo
<b>UD5</b>	<b>Rischi infortunistici:</b> Cadute dall'alto
<b>UD6</b>	<b>Rischi di natura ergonomica e legati all'organizzazione del lavoro:</b> Movimentazione manuale dei carichi Attrezzature munite di videoterminali
<b>UD7</b>	<b>Rischi di natura psico-sociale:</b> Stress lavoro-correlato Fenomeni di mobbing e sindrome da burn-out
<b>UD8</b>	<b>Agenti fisici</b>
<b>UD9</b>	<b>Agenti chimici, cancerogeni e mutageni, amianto</b>
<b>UD10</b>	<b>Agenti biologici</b>
<b>UD11</b>	<b>Rischi connessi ad attività particolari:</b> Ambienti confinati e/o sospetti di inquinamento, attività su strada, gestione rifiuti <b>Rischi connessi all'assunzione di sostanze stupefacenti, psicotrope ed alcol</b>
<b>UD12</b>	<b>Organizzazione dei processi produttivi</b>

**ARTICOLAZIONE DEI CONTENUTI MINIMI MODULI B DI SPECIALIZZAZIONE****Modulo B-SP1: Agricoltura - Pesca (12 ore)**

Organizzazione del lavoro: ambienti di lavoro nel settore agricolo, nella silvicoltura o zootecnico e nel settore ittico.
Dispositivi di protezione individuali
Normativa CEI per strutture e impianti del settore agricolo, zootecnico e della pesca
Macchine, attrezzature agricole e forestali e attrezzature di lavoro e a bordo
Esposizione ad agenti chimici, cancerogeni e biologici utilizzati in agricoltura
Esposizione ad agenti fisici: rumore e vibrazione nel settore agricolo e ittico
Rischio incendio e gestione dell'emergenza
Rischio cadute dall'alto, a bordo e fuori bordo
Movimentazione dei carichi
Atmosfere iperbariche

**Modulo B-SP2: Attività Estrattive - Costruzioni (16 ore)**

Organizzazione, fasi lavorative e aree di lavoro dei cantieri
Il piano operativo di sicurezza (POS)
Cenni sul PSC e PSS
Cave e miniere
Dispositivi di protezione individuali
Cadute dall'alto e opere provvisorie
Lavori di scavo
Impianti elettrici e illuminazione di cantiere
Rischio meccanico: macchine e attrezzature
Movimentazione merci: apparecchi di sollevamento e mezzi di trasporto
Esposizione ad agenti chimici, cancerogeni e mutageni, amianto nei cantieri
Esposizione ad agenti fisici nei cantieri: rumori e vibrazioni
Rischio incendio ed esplosione nelle attività estrattive e nei cantieri
Attività su sedi stradali

**Modulo B-SP3: Sanità residenziale (12 ore)**

Organizzazione del lavoro: ambienti di lavoro nel settore sanitario, ospedaliero e ambulatoriale e assistenziale
Dispositivi di protezione individuali
Rischio elettrico e normativa CEI per strutture e impianti nel settore sanitario
Rischi infortunistici apparecchi, impianti e attrezzature sanitarie e attività sanitaria specifica (es. ferite da taglio e da punta)
Esposizione ad agenti chimici, cancerogeni e biologici utilizzati nel settore sanitario
Esposizione ad agenti fisici: rumore, microclima, campi elettromagnetici, radiazioni ionizzanti, vibrazione nel settore sanitario
Rischio incendio e gestione dell'emergenza
Le atmosfere iperbariche
Gestione dei rifiuti ospedalieri
Movimentazione dei carichi

**Modulo B-SP4: Chimico - Petrolchimico (16 ore)**

Processo produttivo, organizzazione del lavoro e ambienti di lavoro nel settore chimico-petrolchimico
Dispositivi di protezione individuali
Normativa CEI per strutture e impianti
Impianti nel settore chimico e petrolchimico
Esposizione ad agenti chimici, cancerogeni e mutageni nel settore chimico e petrolchimico
Esposizione ad agenti fisici nel settore chimico e petrolchimico
Rischi incendi esplosioni e gestione dell'emergenza
Gestione dei rifiuti
Manutenzione impianti e gestione fornitori

**6.3 Modulo C**

Il Modulo C è il corso di specializzazione per le sole funzioni di RSPP.

La durata complessiva è di 24 ore escluse le verifiche di apprendimento finali.

Il Modulo C deve consentire ai responsabili dei servizi di prevenzione e protezione di acquisire le conoscenze/abilità relazionali e gestionali per:

- progettare e gestire processi formativi in riferimento al contesto lavorativo e alla valutazione dei rischi, anche per la diffusione della cultura alla salute e sicurezza e del benessere organizzativo;
- pianificare, gestire e controllare le misure tecniche, organizzative e procedurali di sicurezza aziendali

attraverso sistemi di gestione della sicurezza;

- utilizzare forme di comunicazione adeguate a favorire la partecipazione e la collaborazione dei vari soggetti del sistema.

### ARTICOLAZIONE DEI CONTENUTI MINIMI DEL MODULO C

UNITÀ DIDATTICA C1 – 8 ore	Obiettivi formativi	Contenuti del Modulo
<b>Presentazione e apertura del corso</b>	Conoscere gli obiettivi, i contenuti e le modalità didattiche del Modulo.	Gli obiettivi didattici del Modulo. L'articolazione del corso in termini di programmazione. Le metodologie impiegate. Il ruolo e la partecipazione dello staff. Le informazioni organizzative. Presentazione dei partecipanti.
<b>Ruolo dell'informazione e della formazione</b>	Evidenziare la stretta connessione e coerenza tra il documento di valutazione dei rischi e la predisposizione dei piani della informazione e formazione.  Effettuare una ampia panoramica delle metodologie e degli strumenti disponibili per realizzare una corretta informazione sul posto di lavoro.  Conoscere le metodologie didattiche utilizzabili per le diverse esigenze formative e i principali elementi della progettazione didattica.	Dalla valutazione dei rischi alla predisposizione dei piani di informazione e formazione in azienda (d.lgs. n. 81/2008 e altre direttive europee). Le fonti informative su salute e sicurezza del lavoro. Metodologie per una corretta informazione in azienda (riunioni, gruppi di lavoro specifici, conferenze, seminari informativi, ecc.). Strumenti di informazione su salute e sicurezza sul lavoro (circolari, cartellonistica, opuscoli, audiovisivi, avvisi, news, sistemi in rete, ecc.). La formazione: il concetto di apprendimento. Le metodologie didattiche attive: analisi e presentazione delle principali metodologie utilizzate nell'andragogia. Elementi di progettazione didattica: analisi del fabbisogno, definizione degli obiettivi didattici, scelta dei contenuti in funzione degli obiettivi, metodologie didattiche, sistemi di valutazione dei risultati della formazione in azienda.
UNITÀ DIDATTICA C2 – 8 ore	Obiettivi formativi	Contenuti del Modulo
<b>Organizzazione e sistemi di gestione</b>	Conoscere la struttura di un SGSL secondo le principali normative.  Organizzare il coordinamento dei processi amministrativi interni (capitolati, specifiche prestazionali di beni e servizi) ed esterni dell'azienda che hanno impatto sui rischi introdotti.  Conoscere i principali elementi di "organizzazione aziendale".	La valutazione del rischio come: <ul style="list-style-type: none"> <li>- processo di pianificazione della prevenzione;</li> <li>- conoscenza del sistema di organizzazione aziendale come base per l'individuazione e l'analisi dei rischi con particolare riferimento ad obblighi, responsabilità e deleghe funzionali ed organizzative;</li> <li>- elaborazione di metodi per il controllo della efficacia ed efficienza nel tempo dei provvedimenti di sicurezza adottati.</li> </ul> Il sistema di gestione della sicurezza: linee guida UNI-INAIL integrazione confronto con norme e standard (OSHAS 18001, ISO, ecc.). Il processo del miglioramento continuo. Organizzazione e gestione integrata: <ul style="list-style-type: none"> <li>- sinergie tra i sistemi di gestione qualità (ISO 9001), ambiente (ISO 14001), sicurezza (OHSAS 18001);</li> <li>- procedure semplificate MOG (d.m. 13/02/2014);</li> <li>- attività tecnico amministrative (capitolati, percorsi amministrativi, aspetti economici);</li> <li>- programma, pianificazione e organizzazione della manutenzione ordinaria e straordinaria.</li> </ul> La responsabilità amministrativa delle persone giuridiche (d.lgs. n. 231/2001): ambito di operatività e effetti giuridici (art. 9 legge n. 123/2007).
UNITÀ DIDATTICA C3 – 4 ore	Obiettivi formativi	Contenuti del Modulo
<b>Il sistema delle relazioni e della comunicazione</b>	Identificare il sistema di relazioni interno/esterno tra i diversi soggetti della prevenzione e il flusso comunicativo. Illustrare sia i concetti e i principi della comunicazione sia i metodi e le tecniche finalizzate alla migliore efficacia della comunicazione per la sicurezza. Gestire efficacemente la riunione periodica per meglio valutare le condizioni di salute e sicurezza del posto di lavoro e per monitorare l'attuazione delle eventuali decisioni adottate al riguardo.	Il sistema delle relazioni: RLS, datore di lavoro, medico competente, lavoratori, enti pubblici, fornitori, lavoratori autonomi, appaltatori, ecc. Caratteristiche e obiettivi che incidono sulle relazioni. Ruolo della comunicazione nelle diverse situazioni di lavoro. Individuazione dei punti di consenso e disaccordo per mediare le varie posizioni. Cenni ai metodi, tecniche e strumenti della comunicazione. La rete di comunicazione in azienda. Gestione degli incontri di lavoro e della riunione periodica. Chiusura della riunione e pianificazione delle attività. Attività post-riunione. La percezione individuale dei rischi.



<b>Aspetti sindacali</b>	Comprendere cosa si intende per relazioni sindacali. Elementi di contatto e differenziazioni fra relazioni sindacali e sistema della sicurezza.	Negoziazione e gestione delle relazioni sindacali. Art. 9 della legge n. 300/1970. Rapporto fra gestione della sicurezza e aspetti sindacali. Criticità e punti di forza.
<b>UNITÀ DIDATTICA C4 – 4 ore</b>	<b>Obiettivi formativi</b>	<b>Contenuti del Modulo</b>
<b>Benessere organizzativo compresi i fattori di natura ergonomica e da stress lavoro correlato</b>	Conoscere gli elementi relativi allo stress da lavoro correlato in funzione del benessere aziendale. Conoscere i principi base legati alla motivazione delle persone.	Cultura della sicurezza: - analisi del clima aziendale; - elementi fondamentali per comprendere il ruolo dei bisogni nello sviluppo della motivazione delle persone. Benessere organizzativo: - motivazione, collaborazione, corretta circolazione delle informazioni, analisi delle relazioni, gestione del conflitto; - fattori di natura ergonomica e stress lavoro correlato. Team building: - aspetti metodologici per la gestione del team building finalizzato al benessere organizzativo.

## 7. VALUTAZIONE DEGLI APPRENDIMENTI

Per ciascun Modulo A, B e C devono essere effettuate prove finalizzate a verificare le conoscenze relative alla normativa vigente e le competenze tecnico-professionali.

La predisposizione delle prove è competenza dei vari docenti, eventualmente supportati dal responsabile del progetto formativo.

### 7.1 MODULO A

La verifica dell'apprendimento deve essere svolta mediante test, somministrabili anche in itinere, per un totale minimo di 30 domande, ciascuna con almeno tre risposte alternative (esito positivo dato dalla risposta corretta ad almeno il 70% delle domande) eventualmente integrato da un colloquio di approfondimento.

### 7.2 MODULO B

La verifica dell'apprendimento si svolge secondo le seguenti modalità:

- test, somministrabili anche in itinere, per un totale minimo di 30 domande ciascuna con almeno tre risposte alternative (esito positivo dato dalla risposta corretta ad almeno il 70% delle domande);
- una prova finale di tipo descrittivo basata sulla risoluzione di almeno 5 domande aperte su casi reali o una simulazione finalizzata alla verifica delle competenze tecnico-professionali attinenti il ruolo di RSPP e ASPP nel contesto lavorativo;
- eventuale colloquio di approfondimento.

### 7.3. MODULO C

La verifica dell'apprendimento si svolge con le seguenti modalità:

- test, somministrabili anche in itinere, per un totale minimo di 30 domande ciascuna con almeno tre risposte alternative (esito positivo dato dalla risposta corretta ad almeno il 70% delle domande);
- colloquio individuale finalizzato a verificare le competenze organizzative, gestionali e relazionali acquisite.

### 7.4 VERBALI D'ESAME

I verbali d'esame, anche su supporti informatici, sono conservati a cura del soggetto formatore e devono contenere i seguenti elementi:

- dati identificativi del soggetto formatore;
- dati del corso (tipologia e durata del Modulo);
- elenco degli ammessi alla verifica dell'apprendimento sulla base della frequenza minima del 90% del monte orario previsto;
- tipologia della verifica di apprendimento con relativa indicazione dell'idoneità;
- luogo, data ed orario della verifica di apprendimento;
- sottoscrizione del verbale da parte dei/del soggetto che hanno/ha proceduto alla verifica dell'apprendimento.

## 8. RICONOSCIMENTO FORMAZIONE PREGRESSA (EX ACCORDO STATO-REGIONI DEL 26 GENNAIO 2006) RISPETTO ALLA NUOVA ARTICOLAZIONE DEL MODULO B.

Sono fatti salvi i percorsi formativi effettuati in vigore dell'accordo Stato-Regioni del 26 gennaio 2006, pertanto gli RSPP e ASPP che non cambiano settore produttivo e continuano ad operare esclusivamente all'interno di esso non dovranno integrare il proprio percorso formativo per adeguarsi alle previsioni del presente accordo.

Si riporta di seguito la tabella di corrispondenza ai fini del riconoscimento dei crediti formativi ovvero delle ulteriori ore integrative previste esclusivamente in caso di passaggio ad altro settore produttivo.

Accordo Stato-Regioni del 26 gennaio 2006 CORSO FREQUENTATO	Credito riconosciuto sul presente accordo Stato-Regioni	
	Modulo B Comune	Modulo B Specialistico
Modulo B1 - 36 ore	TOTALE	Credito totale per <b>SP1</b>
Modulo B2 - 36 ore	TOTALE	Credito totale per <b>SP1</b>
Modulo B3 - 60 ore	TOTALE	Credito totale per <b>SP2</b>
Modulo B4 - 48 ore	TOTALE	--
Modulo B5 - 68 ore	TOTALE	Credito totale per <b>SP4</b>
Modulo B6 - 24 ore	--	--
Modulo B7 - 60 ore	TOTALE	Credito totale per <b>SP3</b>
Modulo B8 - 24 ore	--	--
Modulo B9 - 12 ore	--	--

In fase di prima applicazione e per un periodo non superiore a 5 anni dall'entrata in vigore del presente accordo, la frequenza del Modulo B comune o di uno o più Moduli B di specializzazione, può essere riconosciuta ai fini dell'assolvimento dell'obbligo di aggiornamento, degli RSPP e ASPP formati ai sensi dell'accordo Stato-Regioni del 26 gennaio 2006.

## 9. AGGIORNAMENTO

L'obbligo dell'aggiornamento per RSPP e ASPP si inquadra a pieno titolo nella dimensione della life long learning cioè della formazione continua nell'arco della vita lavorativa.

In relazione ai compiti di RSPP e ASPP, l'aggiornamento non deve essere di carattere generale o mera riproduzione di argomenti e contenuti già proposti nei corsi base ma deve trattare evoluzioni, innovazioni, applicazioni pratiche e approfondimenti collegate al contesto produttivo e ai rischi specifici del settore.

L'aggiornamento verterà sulle seguenti tematiche:

- aspetti giuridico-normativi e tecnico-organizzativi;
- sistemi di gestione e processi organizzativi;
- fonti di rischio specifiche dell'attività lavorativa o del settore produttivo dove viene esercitato il ruolo compresi quelli riguardanti gruppi di lavoratori esposti a rischi particolari, quelli collegati allo stress lavoro-correlato, quelli riguardanti le lavoratrici in stato di gravidanza, nonché quelli connessi alle differenze di genere, all'età, alla provenienza da altri Paesi e quelli connessi alla specifica tipologia contrattuale attraverso cui viene resa la prestazione di lavoro;
- tecniche di comunicazione, volte all'informazione e formazione dei lavoratori in tema di promozione della salute e della sicurezza nei luoghi di lavoro.

Le ore minime complessive dell'aggiornamento sono fissate in base al ruolo svolto e sono rispettivamente:

- **ASPP:** 20 ore nel quinquennio
- **RSPP:** 40 ore nel quinquennio

È preferibile che il monte ore complessivo di aggiornamento sia distribuito nell'arco temporale del quinquennio.

Per i corsi di aggiornamento sono richiesti:

- a) un numero massimo di partecipanti ad ogni corso pari a 35;
- b) la tenuta del registro di presenza dei partecipanti da parte del soggetto che realizza il corso.

L'aggiornamento è consentito, per tutto il monte ore, in modalità e-learning secondo i criteri previsti nell'[allegato II](#).

L'aggiornamento può essere ottemperato anche per mezzo della partecipazione a convegni o seminari, a condizione che essi trattino delle materie o i cui contenuti siano coerenti con quanto indicato nel presente paragrafo, e comunque per un numero di ore che non può essere superiore al 50% del totale di ore di aggiornamento complessivo:

- **ASPP:** 10 ore;
- **RSPP:** 20 ore.

Per ciascun convegno o seminario è richiesta la tenuta del registro di presenza dei partecipanti da parte del soggetto che realizza l'iniziativa e non vi è alcun vincolo sul numero massimo di partecipanti.

I corsi di aggiornamento, compresi quelli erogati in modalità e-learning, i convegni e i seminari devono essere organizzati e realizzati dai soggetti formatori indicati al [punto 2](#) del presente accordo "INDIVIDUAZIONE DEI SOGGETTI FORMATORI E SISTEMA DI ACCREDITAMENTO".

Ai fini dell'aggiornamento per RSPP e ASPP, la partecipazione a corsi di formazione finalizzati all'ottenimento e/o all'aggiornamento di qualifiche specifiche come quelle, a titolo meramente esemplificativo e non esaustivo, dei dirigenti e dei preposti (ex [art. 37](#) d.lgs. n. 81/2008), dei lavoratori incaricati dell'attuazione delle misure di prevenzione incendi e lotta antincendio, di evacuazione dei luoghi di lavoro in caso di pericolo grave e immediato, di salvataggio, di primo soccorso e, comunque, di gestione delle emergenze di cui agli [artt. 44, 45 e 46](#) del d.lgs. n. 81/2008, non è da ritenersi valida.

Fatto salvo quanto previsto al [punto 8](#), la partecipazione ai corsi di specializzazione (Modulo B-SP1, B-SP2, B-SP3,

B-SP4) non è valida ai fini dell'aggiornamento per RSPP e ASPP.

Ai fini dell'aggiornamento per RSPP e ASPP, la partecipazione a corsi di aggiornamento per formatore per la sicurezza sul lavoro, ai sensi del [decreto interministeriale 6 marzo 2013](#), è da ritenersi valida e viceversa.

Ai fini dell'aggiornamento per RSPP e ASPP, la partecipazione a corsi di aggiornamento per coordinatore per la sicurezza, ai sensi dell'[allegato XIV](#) del d.lgs. n. 81/2008, è da ritenersi valida e viceversa.

### 9.1 Modifiche all'[Allegato XIV](#) del d.lgs. 81/08

In riferimento all'assolvimento dell'aggiornamento del coordinatore per la progettazione e per l'esecuzione dei lavori per il tramite di convegni o seminari, la frase "L'aggiornamento può essere svolto anche attraverso la partecipazione a convegni o seminari con un numero massimo di 100 partecipanti" di cui al paragrafo MODALITÀ DI SVOLGIMENTO DEI CORSI dell'[Allegato XIV](#) del d.lgs. n. 81/2008 è sostituita dalla presente:

*"L'aggiornamento può essere svolto anche attraverso la partecipazione a convegni o seminari, in tal caso è richiesta la tenuta del registro di presenza dei partecipanti da parte del soggetto che realizza l'iniziativa e non vi è alcun vincolo sul numero massimo di partecipanti."*

## 10. DECORRENZA AGGIORNAMENTO

Fermo restando quanto previsto al [punto 8](#), l'aggiornamento ha decorrenza quinquennale e parte dalla conclusione del Modulo B comune.

Per i soggetti esonerati, ai sensi dell'[art. 32, comma 5](#), d.lgs. n. 81/2008 e [punto 1, allegato A](#), del presente accordo, l'obbligo di aggiornamento quinquennale decorre:

- dalla data di entrata in vigore del d.lgs. n. 81/2008 e cioè dal 15 maggio 2008;
- dalla data di conseguimento della laurea, se avvenuta dopo il 15 maggio 2008.

Ferme restando le rispettive norme di riferimento e le eventuali sanzioni previste per i soggetti obbligati, l'assenza della regolare frequenza ai corsi di aggiornamento, qualora previsti, non fa venir meno il credito formativo maturato dalla regolare frequenza ai corsi abilitanti e il completamento dell'aggiornamento, pur se effettuato in ritardo, consente di ritornare ad eseguire la funzione esercitata.

In ogni caso per poter esercitare la propria funzione, gli RSPP e gli ASPP dovranno, in ogni istante, poter dimostrare che nel quinquennio antecedente hanno partecipato a corsi di formazione per un numero di ore non inferiore a quello minimo previsto.

Resta inteso che, in analogia con quanto previsto per gli RSPP e ASPP, qualora la formazione costituisca a tutti gli effetti un titolo abilitativo all'esercizio della funzione esercitata – come a titolo esemplificativo, nel caso del Coordinatore per la progettazione e per l'esecuzione, gli addetti al Primo Soccorso, gli operatori addetti all'uso delle attrezzature di cui all'[Accordo del 22 febbraio 2012](#) per le quali è richiesta una specifica abilitazione, ecc. - tale funzione deve ritenersi non esercitabile se non viene completato l'aggiornamento riferito al periodo indicato dalle specifiche norme (ad esempio, quinquennio, triennio, ecc.).

Alla data di entrata in vigore del presente accordo, l'eventuale completamento dell'aggiornamento relativo al quinquennio precedente, potrà essere realizzato nel rispetto delle nuove regole.

## 11. ATTESTAZIONI

Gli attestati vengono rilasciati dai soggetti individuati al [punto 2](#) del presente accordo che provvedono alla custodia/archiviazione, anche su supporti informatici, della documentazione relativamente a ciascun corso.

Gli attestati devono prevedere i seguenti elementi minimi comuni:

- a) denominazione del soggetto formatore;
- b) dati anagrafici del partecipante al corso;
- c) specifica della tipologia di corso seguito con indicazione del corso frequentato e indicazione della durata (nel caso dei Moduli B è necessario indicare: Modulo B comune e/o Moduli di specializzazione);
- d) periodo di svolgimento del corso;
- e) firma del soggetto formatore.

Le Regioni e Province autonome riconoscono reciprocamente gli attestati rilasciati nei rispettivi territori.

Presso il soggetto formatore deve essere conservato per almeno 10 anni il "Fascicolo del corso" contenente:

- dati anagrafici del partecipante;
- registro del corso recante: elenco dei partecipanti (con firme), nominativo e firma del docente o, se più di uno, dei docenti, contenuti, ora di inizio e fine, documentazione relativa alla verifica di apprendimento.

## 12. DISPOSIZIONI INTEGRATIVE E CORRETTIVE ALLA DISCIPLINA DELLA FORMAZIONE IN MATERIA DI SALUTE E SICUREZZA SUL LAVORO

### 12.1 Requisiti dei docenti nei corsi di formazione in materia di salute e sicurezza sul lavoro

In tutti i corsi obbligatori di formazione in materia di salute e sicurezza sul lavoro, fatti salvi quelli nei quali i requisiti dei docenti siano già previsti da norme specifiche, i docenti devono essere in possesso dei requisiti previsti dal [decreto interministeriale 6 marzo 2013](#), emanato in attuazione dell'[articolo 6, comma 8, lettera m-bis](#), del d.lgs. n. 81/2008, entrato in vigore il 18 marzo 2014.

Il datore di lavoro in possesso dei requisiti per lo svolgimento diretto dei compiti del servizio di prevenzione e protezione di cui all'[articolo 34](#) del d.lgs. n. 81/2008, può svolgere, esclusivamente nei riguardi dei propri lavoratori, la formazione di cui all'accordo sancito in sede di Conferenza permanente per i rapporti tra lo Stato, le Regioni e Province autonome di Trento e Bolzano nella seduta del [21 dicembre 2011](#) relativo alla individuazione dei contenuti della formazione dei lavoratori, dei dirigenti e dei preposti, anche se non in possesso del requisito relativo alla capacità didattica stabilito dal [decreto interministeriale 6 marzo 2013](#).

## **12.2 Condizioni particolari per la formazione del datore di lavoro che svolga i compiti del servizio di prevenzione e protezione**

Un datore di lavoro, la cui attività risulti inserita nei macrosettori Ateco a rischio medio/alto, secondo quanto individuato nella tabella di cui all'[allegato II dell'accordo del 21 dicembre 2011](#) (ex [artt. 34](#) d.lgs. n. 81/2008), può partecipare al modulo di formazione per datore di lavoro che svolge i compiti del servizio di prevenzione e protezione relativo al livello di rischio basso, se tutti i lavoratori svolgono esclusivamente attività appartenenti ad un livello di rischio basso; se tale condizione viene successivamente meno, il datore di lavoro è tenuto ad integrare la propria formazione, in numero di ore e contenuti, avuto riguardo alle mutate condizioni di rischio dell'attività dei propri lavoratori.

Analogamente, un datore di lavoro, la cui attività risulta inserita nella tabella di cui all'[allegato II dell'accordo del 21 dicembre 2011](#) (ex [artt. 34](#) d.lgs. n. 81/2008) nei settori di attività a rischio basso, deve partecipare o integrare la formazione per datore di lavoro, che svolga i compiti del servizio di prevenzione e protezione relativo al livello di rischio medio o alto, se ha al suo interno lavoratori che svolgono attività appartenenti ad un livello di rischio medio o alto.

## **12.3 Riconoscimento della formazione del medico competente**

Il medico competente che svolge la sua opera in qualità di dipendente del datore di lavoro ([art. 39, comma 2, lettera c\)](#) del d.lgs. n. 81/2008) è esonerato dalla partecipazione ai corsi di formazione previsti dall'[art. 37, comma 1](#), del d.lgs. n. 81/2008 sia perché soggetto ad una formazione continua ai sensi dell'[art. 38, comma 3](#), del d.lgs. n. 81/2008 sia perché collabora con il datore di lavoro e con il servizio di prevenzione e protezione alla valutazione dei rischi ai sensi dell'[art. 25](#) del d.lgs. n. 81/2008.

## **12.4 Riconoscimento della formazione dei pubblici ufficiali e incaricati di pubblico servizio**

Sono esonerati dalla frequenza ai corsi di formazione di cui all'[art. 32 comma 2 primo periodo](#) del d.lgs. n. 81/2008 coloro che, non più in servizio, abbiano svolto attività tecnica in materia di salute e sicurezza, per almeno cinque anni, in qualità di pubblici ufficiali o di incaricati di pubblico servizio.

## **12.5 Formazione dei lavoratori somministrati**

La nota di cui al [PARAGRAFO 8 CREDITI FORMATIVI](#) dell'Accordo CSR 21.12.2011, è sostituita dalle previsioni di cui al presente paragrafo:

La formazione dei lavoratori in caso di somministrazione di lavoro ai sensi dell'art. 35, comma 4 del d.lgs. 15 giugno 2015, n. 81 viene effettuata a carico del somministratore che informa i lavoratori sui rischi per la sicurezza e la salute connessi alle attività produttive e li forma e addestra all'uso delle attrezzature di lavoro necessarie allo svolgimento dell'attività lavorativa per la quale essi vengono assunti. Il contratto di somministrazione può prevedere che tale obbligo sia adempiuto dall'utilizzatore.

## **12.6 Mutuo riconoscimento dei progetti sperimentali in e-learning per la formazione specifica ex accordo art. 37, paragrafo 3**

Il mutuo riconoscimento tra Regioni consiste nell'accettazione di ulteriori "progetti sperimentali in e-learning", purché espressamente previsti nelle delibere regionali (criteri, tempi, modalità) e documentati attraverso la presenza nei documenti/attestati dell'avvenuta formazione dei seguenti riferimenti:

- estremi dell'atto amministrativo nella quale si enunciano i criteri per l'accettazione dei progetti formativi sperimentali;
- protocollo regionale di accettazione del progetto formativo in e-learning specifico.

## **12.7 E-learning per la formazione specifica ex [accordo art. 37](#)**

Nelle aziende inserite nel rischio basso, così come riportato nella tabella di cui all'[allegato II dell'accordo del 21 dicembre 2011](#), è consentito il ricorso alla modalità e-learning, nel rispetto delle disposizioni di cui all'[allegato II](#) e a condizione che i discenti abbiano possibilità di accesso alle tecnologie impiegate, familiarità con l'uso del computer e buona conoscenza della lingua utilizzata, per l'erogazione della formazione specifica dei lavoratori di cui [all'accordo sancito sede di Conferenza permanente per i rapporti tra lo Stato, le Regioni e Province autonome di Trento e Bolzano nella seduta del 21 dicembre 2011 relativo alla individuazione dei contenuti della formazione dei lavoratori, dei dirigenti e dei preposti](#).

Tale indicazione vale anche per la formazione specifica dei lavoratori che, a prescindere dal settore di appartenenza, non svolgono mansioni che comportino la loro presenza, anche saltuaria, nei reparti produttivi, così come indicato al primo periodo del [paragrafo 4 "Condizioni particolari" dell'accordo del 21 dicembre 2011](#).

A tal fine si precisa che la formazione specifica per lavoratori deve essere riferita, in ogni caso, all'effettiva mansione svolta dal lavoratore e deve essere pertanto erogata rispetto agli aspetti specifici scaturiti dalla valutazione dei rischi. Pertanto per le aziende inserite nel rischio basso non è consentito il ricorso alla modalità e-learning per tutti quei lavoratori che svolgono mansioni che li espongono ad un rischio medio o alto.

## 12.8 Organizzazione dei corsi di formazione in materia di salute e sicurezza sul lavoro

In tutti i corsi di formazione in materia di salute e sicurezza sul lavoro, fatti salvi quelli nei quali vengono stabiliti criteri specifici relativi al numero dei partecipanti, è possibile ammettere un numero massimo di partecipanti ad ogni corso pari a 35 unità.

L'aggiornamento per lavoratori, preposti, dirigenti, datori di lavoro che intendono svolgere i compiti propri del servizio di prevenzione e protezione di cui agli accordi del 21 dicembre 2011 e quello per il rappresentante dei lavoratori per la sicurezza previsto dall'[art. 37, comma 11](#), del d.lgs. n. 81/2008 può essere ottemperato per mezzo della partecipazione a convegni o seminari nella misura non superiore al 50% del totale di ore previste.

La [lettera a\) del paragrafo 1](#). "INDIVIDUAZIONE DEI SOGGETTI FORMATORI E SISTEMA DI ACCREDITAMENTO" dell'accordo del 21 dicembre 2011 (ex [art. 34](#) d.lgs. n. 81/2008) repertorio atti 223/CSR è sostituita con la seguente:

a) le Regioni e le Province autonome di Trento e di Bolzano, anche mediante le proprie strutture tecniche operanti nel settore della prevenzione (Aziende Sanitarie Locali, etc.) e della formazione professionale; le Regioni e le Province autonome di Trento e di Bolzano possono, altresì, autorizzare, o ricorrere a ulteriori soggetti operanti nel settore della formazione professionale accreditati in conformità al modello di accreditamento definito in ogni Regione e Provincia autonoma ai sensi dell'intesa sancita in data 20 marzo 2008 e pubblicata sulla Gazzetta Ufficiale del 23 gennaio 2009;

L'[allegato V](#) contiene una tabella riassuntiva dei criteri della formazione rivolta ai principali soggetti con ruoli in materia di prevenzione.

## 12.9 Modifiche [all'accordo tra il Ministro del lavoro e delle politiche sociali, il Ministro della salute, le Regioni e le Province autonome di Trento e Bolzano sui corsi di formazione per lo svolgimento diretto, da parte del datore di lavoro, dei compiti di prevenzione e protezione dai rischi, ai sensi dell'articolo 34, commi 2 e 3, del decreto legislativo 9 aprile 2008, n. 81 \(Repertorio atti n.223/CSR del 21 dicembre 2011\)](#).

La [lettera h\) del Paragrafo 1](#) (INDIVIDUAZIONE DEI SOGGETTI FORMATORI E SISTEMA DI ACCREDITAMENTO) è così sostituita:

h) gli organismi paritetici quali definiti all'[art. 2 comma 1 lettera ee\)](#), del D.Lgs. n. 81/08 e per lo svolgimento delle funzioni di cui all'[art. 51](#) del D.Lgs. n. 81/08;

La [NOTA del Paragrafo 1](#) è così sostituita:

NOTA: Le associazioni sindacali dei datori di lavoro e dei lavoratori e gli organismi paritetici possono effettuare le attività formative e di aggiornamento o direttamente o avvalendosi di strutture formative di loro diretta emanazione.

## 12.10 Modifiche [all'accordo tra il Ministro del lavoro e delle politiche sociali, il Ministro della salute, le Regioni e le Province autonome di Trento e Bolzano per la formazione dei lavoratori, ai sensi dell'articolo 37, comma 2, del decreto legislativo 9 aprile 2008, n. 81 \(Repertorio atti n.221/CSR del 21 dicembre 2011\)](#).

La nota nella premessa è così sostituita:

Nota: in coerenza con le previsioni di cui all'[articolo 37, comma 12](#), del D.Lgs. n. 81/08, i corsi di formazione per i lavoratori vanno realizzati previa richiesta di collaborazione agli organismi paritetici, così come definiti all'[articolo 2, comma 1, lettera ee\)](#), del D.Lgs. 81/08, ove esistenti sia nel territorio che nel settore nel quale opera l'azienda. In mancanza, il datore di lavoro procede alla pianificazione e realizzazione delle attività di formazione. Ove la richiesta riceva riscontro da parte dell'organismo paritetico, delle relative indicazioni occorre tener conto nella pianificazione e realizzazione delle attività di formazione, anche ove tale realizzazione non sia affidata agli organismi paritetici. Ove la richiesta di cui al precedente periodo non riceva riscontro dall'organismo paritetico entro quindici giorni dal suo invio, il datore di lavoro procede autonomamente alla pianificazione e realizzazione delle attività di formazione.

Si rappresenta, inoltre che devono intendersi soppressi i riferimenti agli enti Bilaterali contenuti nel paragrafo "Collaborazione degli organismi paritetici alla formazione" dell'Accordo tra il Governo, le Regioni e le Province autonome di Trento e di Bolzano, sul documento proposto dal Ministero del lavoro e delle politiche sociali recante [«Adeguamento e linee applicative degli accordi ex articolo 34, comma 2 e 37, comma 2 del decreto legislativo 9 aprile 2008, n. 81 e successive modificazioni e integrazioni»](#) (Repertorio atti n. 153 /CSR del 25 luglio 2012).

## 12.11 Modifiche [all'accordo per l'individuazione delle attrezzature di lavoro per le quali è richiesta una specifica abilitazione degli operatori, ai sensi dell'articolo 73, comma 5, del decreto legislativo 9 aprile 2008, n. 81 \(53/CSR del 22 febbraio 2012\)](#).

La [lettera i\) del Paragrafo 1](#) (INDIVIDUAZIONE DEI SOGGETTI FORMATORI E SISTEMA DI ACCREDITAMENTO.)



[sottosezione 1.1](#) è così sostituita:

i) gli organismi paritetici quali definiti all'[articolo 2, comma 1, lettera ee](#), del D.Lgs. n. 81/2008 e per lo svolgimento delle funzioni di cui all'[articolo 51](#) del D.Lgs. n. 81/2008, istituiti nel settore di impiego delle attrezzature oggetto della formazione;

Il [punto 9.2 dell'Accordo Stato-Regioni del 22/02/2012](#) è sostituito dal seguente:

Gli attestati di abilitazione conseguenti ai corsi di cui al [punto 9.1](#) hanno validità di 5 anni a decorrere rispettivamente dalla data di entrata in vigore del presente Accordo per quelli di cui alla [lettera a](#)), dalla data di aggiornamento per quelli di cui alla [lettera b](#)) e dalla data di attestazione di superamento della verifica finale di apprendimento per quelli di cui alla [lettera c](#)).

## **12.12 Monitoraggio e controllo da parte degli organismi di vigilanza sugli enti di erogazione della formazione sui formati**

Con Accordo di Conferenza permanente per i rapporti tra lo Stato, le Regioni e le Province autonome di Trento e di Bolzano adottato, previa consultazione delle parti sociali, sono stabilite le modalità per il monitoraggio dell'applicazione degli accordi in materia formazione, in particolare riguardo al controllo sul mercato della formazione, al rispetto della normativa di riferimento sia da parte degli enti erogatori di formazione, sia da parte dei soggetti formati (interni o esterni alle imprese), destinatari di adempimenti legislativi.

## **13. ENTRATA IN VIGORE**

Il presente accordo entra in vigore decorsi 15 giorni dalla data di pubblicazione.

## **14. DISPOSIZIONI TRANSITORIE**

In fase di prima applicazione e comunque non oltre dodici mesi dall'entrata in vigore del presente accordo, possono essere avviati corsi di formazione per responsabili e addetti del servizio di prevenzione e protezione rispettosi dell'accordo Stato-Regioni del 26 gennaio 2006.

## **15. DISPOSIZIONI FINALI**

Fatto salvo quanto previsto al [punto 14](#) del presente Accordo, alla data di entrata in vigore del presente accordo sono abrogati i seguenti accordi:

- accordo sancito il 26 gennaio 2006 in sede di Conferenza permanente per i rapporti tra il Governo e le Regioni e le Province autonome attuativo dell'articolo 2, commi 2, 3, 4 e 5 del decreto legislativo 23 giugno 2003, n. 195, che integra il decreto legislativo 19 settembre 1994, n. 626, in materia di prevenzione e protezione dei lavoratori sui luoghi di lavoro, pubblicato nella Gazzetta Ufficiale n. 37 del 14 febbraio 2006;
- accordo sancito il 8 ottobre 2006 in sede di Conferenza permanente per i rapporti tra il Governo e le Regioni e le Province autonome relativo all'emanazione delle linee guida interpretative dell'accordo sancito in Conferenza Stato-Regioni il 26 gennaio 2006, in attuazione dell'articolo 8-bis, comma 3, del decreto legislativo 19 settembre 1994, n. 626, introdotto dall'articolo 2 del decreto legislativo del 23 giugno 2003, n. 195 in materia di prevenzione e protezione dei lavoratori sui luoghi di lavoro. (Repertorio atti n. 2635) pubblicato nella Gazzetta Ufficiale n. 285 del 7 dicembre 2006.

### **ALLEGATO I**

#### **ELENCO DELLE CLASSI DI LAUREA PER L'ESONERO DALLA FREQUENZA AI CORSI DI FORMAZIONE DI CUI ALL'[ART. 32, COMMA 2 PRIMO PERIODO](#), DEL D.LGS. N. 81/2008.**

**Laurea Magistrale** (D.M. dell'università e della ricerca in data 16 marzo 2007):

- LM-4 Architettura e ingegneria edile-architettura
- LM-20 Ingegneria aerospaziale e astronautica
- LM-21 Ingegneria biomedica
- LM-22 Ingegneria chimica
- LM-23 Ingegneria civile
- LM-24 Ingegneria dei sistemi edilizia
- LM-25 Ingegneria dell'automazione
- LM-26 Ingegneria della sicurezza
- LM-27 Ingegneria delle telecomunicazioni
- LM-28 Ingegneria elettrica
- LM-29 Ingegneria elettronica
- LM-30 Ingegneria energetica e nucleare
- LM-31 Ingegneria gestionale
- LM-32 Ingegneria informatica
- LM-33 Ingegneria meccanica
- LM-34 Ingegneria navale
- LM-35 Ingegneria per l'ambiente e il territorio

**Laurea Specialistica** (D.M. dell'università e della ricerca scientifica e tecnologica in data 28 novembre 2000):

- 4/S Architettura e Ingegneria edile
- 25/S Ingegneria aerospaziale e astronautica



- 26/S Ingegneria biomedica
- 27/S Ingegneria chimica
- 28/S Ingegneria civile
- 29/S Ingegneria dell'automazione
- 30/S Ingegneria delle telecomunicazioni
- 31/S Ingegneria elettrica
- 32/S Ingegneria elettronica
- 33/S Ingegneria energetica e nucleare
- 34/S Ingegneria gestionale
- 35/S Ingegneria informatica
- 36/S Ingegneria meccanica
- 37/S Ingegneria navale
- 38/S Ingegneria per l'ambiente e il territorio

**Laurea Magistrale** (D.M. dell'università e della ricerca in data 8 gennaio 2009):

LM/SNT 4 Scienze delle professioni sanitarie della prevenzione

**Laurea** (D.M. dell'università e della ricerca scientifica e tecnologica in data 18 marzo 2006):

- L7 Ingegneria civile e ambientale
- L8 Ingegneria dell'informazione
- L9 Ingegneria Industriale
- L17 Scienze dell'architettura
- L23 Scienze e tecniche dell'edilizia

**Laurea** (D.M. dell'università e della ricerca scientifica e tecnologica in data 4 agosto 2000):

- 4 Classe delle lauree in scienze dell'architettura e dell'ingegneria edile
- 8 Classe delle lauree in ingegneria civile e ambientale
- 9 Classe delle lauree in ingegneria dell'informazione
- 10 Classe delle lauree in ingegneria industriale

**Laurea** (D.M. dell'università e della ricerca in data 19 febbraio 2009):

L/SNT 4 Classe delle lauree in professioni sanitarie della prevenzione.

## **ALLEGATO II**

### **REQUISITI E SPECIFICHE PER LO SVOLGIMENTO DELLA FORMAZIONE SU SALUTE E SICUREZZA IN MODALITÀ E-LEARNING**

#### **A. REQUISITI E SPECIFICHE DI CARATTERE ORGANIZZATIVO**

Il soggetto formatore del corso dovrà:

- essere soggetto previsto al [punto 2 \(INDIVIDUAZIONE DEI SOGGETTI FORMATORI E SISTEMA DI ACCREDITAMENTO\) dell'allegato A](#);
- essere dotato di ambienti (sede) e struttura organizzativa idonei alla gestione dei processi formativi in modalità e-learning, della piattaforma tecnologica e del monitoraggio continuo del processo (LMS – Learning Management System);
- garantire la disponibilità dei profili di competenze per la gestione didattica e tecnica della formazione e-learning quali: responsabile/coordinatore scientifico del corso, mentor/tutor di contenuto, tutor di processo, personale tecnico per la gestione e manutenzione della piattaforma (sviluppatore della piattaforma);
- garantire la disponibilità di un'interfaccia di comunicazione con l'utente in modo da assicurare in modo continuo assistenza, interazione, usabilità e accessibilità (help tecnico e didattico).

#### **B. REQUISITI E SPECIFICHE DI CARATTERE TECNICO**

Il soggetto formatore dovrà garantire la disponibilità di un sistema di gestione della formazione e-learning (LMS) in grado di monitorare e di certificare:

- lo svolgimento ed il completamento delle attività didattiche di ciascun utente;
- la partecipazione attiva del discente;
- la tracciabilità di ogni attività svolta durante il collegamento al sistema e la durata;
- la tracciabilità dell'utilizzo anche delle singole unità didattiche strutturate in Learning Objects (LO);
- la regolarità e la progressività di utilizzo del sistema da parte dell'utente;
- le modalità e il superamento delle valutazioni di apprendimento intermedie e finale realizzabili anche in modalità e-learning.

Ogni corso o modulo dovrà essere realizzato in conformità allo standard internazionale SCORM (Shareable Content Object Reference Model) ("Modello di riferimento per gli oggetti di contenuto condivisibile") o eventuale sistema equivalente, al fine di garantire il tracciamento della fruizione degli oggetti didattici (Learning Objects) nella piattaforma LMS utilizzata.

Il soggetto formatore dovrà garantire, mediante idonee soluzioni tecniche, la profilazione d'utente nel rispetto della normativa sul trattamento dei dati personali e della privacy.

**C. PROFILI DI COMPETENZE PER LA GESTIONE DIDATTICA E TECNICA**

**Responsabile/coordinatore scientifico del corso:** profilo professionale che cura l'articolazione del corso e la strutturazione dei contenuti garantendo la coerenza e l'efficacia didattica del percorso formativo. Esperto con esperienza almeno triennale in materia di sicurezza e salute nei luoghi di lavoro in possesso dei requisiti richiesti per formatori/docenti dal [decreto interministeriale del 6 marzo 2013 "Criteri di qualificazione della figura del formatore per la salute e sicurezza nei luoghi di lavoro"](#).

**Mentor/tutor di contenuto:** figura professionale di esperto dei contenuti - in possesso dei requisiti previsti per i formatori/docenti dal [decreto interministeriale del 6 marzo 2013 "Criteri di qualificazione della figura del formatore per la salute e sicurezza nei luoghi di lavoro"](#)- che assicura e presidia il supporto scientifico di assistenza ai discenti per l'apprendimento dei contenuti, fornendo chiarimenti ed approfondimenti ed integrazioni in un arco di tempo adeguato alla efficacia didattica e alle modalità di erogazione scelte nel progetto formativo.

**Tutor di processo:** figura professionale che assicura il supporto ai partecipanti mediante la gestione delle attività relative alla piattaforma, alle dinamiche di interazione e di interfaccia con i discenti facilitando l'accesso ai diversi ambienti didattici e ai contenuti, la dinamica di apprendimento, monitorando e valutando l'efficacia delle soluzioni adottate per la fruizione dei contenuti.

**Sviluppatore della piattaforma:** profilo professionale che ha il compito di sviluppare il progetto formativo nell'ambito della piattaforma utilizzata, organizzando gli elementi tecnici e metodologici garantendo le attività di gestione tecnica della piattaforma (LMS).

**D. DOCUMENTAZIONE**

Per ogni corso di formazione in modalità e-learning, il soggetto erogatore dovrà redigere un documento progettuale in cui vengono riportati almeno i seguenti elementi:

- 1) il programma completo del corso, nella sua articolazione didattica (moduli didattici, unità didattiche, Learning Objects) e cronopedagogica;
- 2) le modalità di erogazione (asincrona, sincrona, mista, on line, off line) e gli strumenti utilizzati (forum, chat, classi virtuali, posta elettronica, webinar, videolezioni, etc);
- 3) i nomi del responsabile/coordinatore scientifico del corso, del mentor/tutor di contenuto, del tutor di processo, dello sviluppatore della piattaforma;
- 4) i nomi dei relatori/docenti che hanno contribuito alla redazione dei contenuti di ciascuna unità didattica, ciascuno in possesso dei requisiti previsti dal [decreto interministeriale del 6 marzo 2013 "Criteri di qualificazione della figura del formatore per la salute e sicurezza nei luoghi di lavoro"](#);
- 5) scheda tecnica che descrive la caratteristica della piattaforma utilizzata, le risorse/specifiche tecniche di utente necessarie per la fruibilità del corso, le modalità di trasferimento dei contenuti, i criteri di accessibilità e usabilità;
- 6) le modalità di iscrizione e di profilazione e le credenziali di accesso degli utenti, garantendo gli aspetti relativi al trattamento dei dati personali ai sensi della normativa vigente;
- 7) le eventuali competenze e titoli di ingresso degli utenti al percorso formativo;
- 8) le modalità di tracciamento delle attività dell'intero percorso formativo;
- 9) il tempo di disponibilità minima e massima di fruizione del percorso formativo e i tempi di fruizione dei contenuti (unità didattiche);
- 10) le modalità di verifica dell'apprendimento sia intermedie che finale.

La scheda progettuale, riportante i dati di cui sopra, dovrà essere resa disponibile al discente che, all'atto dell'iscrizione, dovrà dichiarare la presa visione e accettazione.

Le attestazioni di frequenza e superamento delle verifiche finali (a completamento della fruizione del corso) devono essere consegnate o trasmesse, anche su supporti informatici, personalmente ai discenti. L'organismo di erogazione dovrà tenere traccia delle registrazioni delle avvenute consegne degli attestati.

Il soggetto erogatore, infine, su eventuale richiesta degli organi di vigilanza competenti, dovrà rendere disponibili le credenziali di accesso al corso.

**ALLEGATO III****ATTUAZIONE DELL'ARTICOLO 32, COMMA 1, LETTERA C), DELLA LEGGE N. 98/2013 DI CONVERSIONE DEL D.L. N. 69/2013**

Ai fini degli esoneri di cui al presente accordo, alle condizioni specificate in questo allegato, occorre fornire evidenza documentale – con qualunque mezzo idoneo allo scopo – dell'avvenuto completamento del/dei percorso/i formativo/i di riferimento, dal quale discenda l'esonero dal/dai percorso/percorsi formativo/i di contenuto analogo.

**Legenda crediti**

**TOTALE:** si intende il riconoscimento completo della formazione acquisita e quindi l'esonero totale dalla frequenza del monte ore di formazione o di aggiornamento previsto per il soggetto individuato.

**PARZIALE:** si intende il riconoscimento di una parte della formazione acquisita e di conseguenza implica la necessità di integrare tale formazione individuando per differenza il numero complessivo di ore da frequentare, nonché i relativi contenuti.

**FREQUENZA:** si intende la necessità di assolvere completamente alla formazione prevista, in quanto non sono state

individuare corrispondenze dirette in termini di contenuti della formazione prevista per le figure prese in considerazione.

FORMAZIONE SOGGETTI d.lgs. n. 81/2008	NORME DI RIFERIMENTO	CREDITI			
		CSP/CSE	DL 16 ore *	DL 32 ore *	DL 48 ore *
RSPP Formazione Modulo A+B+C	art. 32 d.lgs. n. 81/2008 accordo 26 gennaio 2006  Presente accordo	<u>RSPP con Modulo A PARZIALE</u> Credito: - Modulo giuridico: 28 ore <b>Necessaria frequenza:</b> - Modulo tecnico: 52 ore - Modulo metodologico / organizzativo: 16 ore - Parte pratica: 24 ore	TOTALE	TOTALE	TOTALE
		<u>RSPP con Modulo A e Modulo B3 o RSPP con Modulo A e Modulo B Comune e Modulo B Specialistico SP2 PARZIALE</u> Credito: - Modulo giuridico: 28 ore - Modulo tecnico: 52 ore <b>Necessaria frequenza:</b> - Modulo metodologico / organizzativo: 16 ore - Parte pratica: 24 ore			
RSPP con Esonero art. 32 Formazione Modulo C	art. 32 d.lgs. n. 81/2008 accordo 26 gennaio 2006  Presente accordo	FREQUENZA	TOTALE	TOTALE	TOTALE

#### A titolo esemplificativo:

Un RSPP, formato con l'accordo Stato-Regioni del 26/01/2006, che vuole conseguire il titolo per svolgere il ruolo di Coordinatore per la Sicurezza:

- il modulo A costituisce credito per il modulo giuridico;
- deve frequentare i restanti moduli: tecnico (52 ore), metodologico / organizzativo (16 ore) e parte pratica (24 ore).

FORMAZIONE SOGGETTI d.lgs. n. 81/2008	NORME DI RIFERIMENTO	CREDITI			
		CSP/CSE	DL 16 ore *	DL 32 ore *	DL 48 ore *
ASPP Formazione Modulo A+B	art. 32 d.lgs. n. 81/2008 accordo 26 gennaio 2006  Presente accordo	<u>ASPP con Modulo A PARZIALE</u> Credito: - Modulo giuridico: 28 ore <b>Necessaria frequenza:</b> - Modulo tecnico: 52 ore - Modulo metodologico / organizzativo: 16 ore - Parte pratica: 24 ore	PARZIALE	PARZIALE	PARZIALE
		<u>ASPP con Modulo A e Modulo B3 o ASPP con Modulo A e Modulo B Comune e Modulo B Specialistico SP2 PARZIALE</u> Credito: - Modulo giuridico: 28 ore - Modulo tecnico: 52 ore <b>Necessaria frequenza:</b> - Modulo metodologico / organizzativo: 16 ore - Parte pratica: 24 ore	<b>Credito:</b> Modulo 1 Modulo 2 Modulo 3  <b>Necessaria frequenza:</b> Modulo 4	<b>Credito:</b> Modulo 1 Modulo 2 Modulo 3  <b>Necessaria frequenza:</b> Modulo 4	<b>Credito:</b> Modulo 1 Modulo 2 Modulo 3  <b>Necessaria frequenza:</b> Modulo 4
ASPP con esonero art. 32 Nessuna formazione	art. 32 d.lgs. n. 81/2008 accordo 26 gennaio 2006  Presente accordo	FREQUENZA	PARZIALE	PARZIALE	PARZIALE
			<b>Credito:</b> Modulo 1 Modulo 2 Modulo 3  <b>Necessaria frequenza:</b> Modulo 4	<b>Credito:</b> Modulo 1 Modulo 2 Modulo 3  <b>Necessaria frequenza:</b> Modulo 4	<b>Credito:</b> Modulo 1 Modulo 2 Modulo 3  <b>Necessaria frequenza:</b> Modulo 4

\* L'accordo ex art. 34 del 21 dicembre 2011 stabilisce che non sono tenuti a frequentare i nuovi corsi di formazione i datori di lavoro in possesso dei requisiti per svolgere i compiti del servizio di prevenzione e protezione ai sensi dell'art. 32, commi 2, 3 e 5 del d.lgs. n. 81/2008, che abbiano svolto i corsi secondo quanto previsto dall'accordo Stato-Regioni del 26 gennaio 2006.

FORMAZIONE SOGGETTI d.lgs. n. 81/2008	NORME DI RIFERIMENTO	CREDITI					
		RSPP Moduli A + B + C	RSPP esonerato Modulo C	CSP/CSE	DL 16 ore	DL 32 ore	DL 48 ore
COORDINATORE SICUREZZA	<a href="#">art. 98</a> d.lgs. n. 81/2008 <a href="#">allegato XIV</a> d.lgs. n. 81/2008	<b>PARZIALE</b> <b>Credito:</b> Modulo A - 28 ore Modulo B3 - 60 ore (accordo 26.1.2006) o Modulo B Comune Modulo B-SP2  <b>Necessaria</b> <b>frequenza:</b> Eventuali Moduli B- SP1, SP3 o SP4  Modulo C	FREQUENZA	/	TOTALE	TOTALE	TOTALE
DDL che svolge i compiti propri del SPP - 16 ore	<a href="#">art. 34</a> d.lgs. n. 81/2008 <a href="#">accordo 21 dicembre 2011</a>	<b>PARZIALE</b> <b>Credito:</b> - Modulo A (UD A1: 8 ore + UD A2: 4 ore)  <b>Necessaria</b> <b>frequenza:</b> - Modulo A (UD A3: 8 ore + UD A4: 4 ore + UD A5 4 ore) - Modulo B Comune - Eventuali Moduli B Specialistici - Modulo C	FREQUENZA	FREQUENZA	/	<b>PARZIALE</b> necessaria frequenza n. 16 ore e contenuti	<b>PARZIALE</b> necessaria frequenza n. 32 ore e contenuti
DDL che svolge i compiti propri del SPP - 32 ore	<a href="#">art. 34</a> d.lgs. n. 81/2008 <a href="#">accordo 21 dicembre 2011</a>	<b>PARZIALE</b> <b>Credito:</b> - Modulo A - 28 ore  <b>Necessaria</b> <b>frequenza:</b> - Modulo B Comune - Eventuali Moduli B Specialistici - Modulo C	FREQUENZA	<b>PARZIALE</b> <b>Credito:</b> - Modulo giuridico: 28 ore  <b>Necessaria</b> <b>frequenza:</b> - Modulo tecnico: 52 ore - Modulo metodologico / organizzativo: 16 ore - Parte pratica: 24 ore	TOTALE	/	<b>PARZIALE</b> necessaria frequenza n. 16 ore e contenuti
DDL che svolge i compiti propri del SPP - 48 ore	<a href="#">art. 34</a> d.lgs. n. 81/2008 <a href="#">accordo 21 dicembre 2011</a>	<b>PARZIALE</b> <b>Credito:</b> - Modulo A - 28 ore  <b>Necessaria</b> <b>frequenza:</b> - Modulo B Comune - Eventuali Moduli B Specialistici - Modulo C	FREQUENZA	<b>PARZIALE</b> <b>Credito:</b> - Modulo giuridico: 28 ore  <b>Necessaria</b> <b>frequenza:</b> - Modulo tecnico: 52 ore - Modulo metodologico / organizzativo: 16 ore - Parte pratica: 24 ore	TOTALE	TOTALE	/

FORMAZIONE SOGGETTI d.lgs. n. 81/2008	NORME DI RIFERIMENTO	CREDITI						
		RSPP Moduli A + B + C	RSPP esonerato Modulo C	CSP/CSE	DL 16 ore	DL 32 ore	DL 48 ore	
RLS	<a href="#">art. 37</a> d.lgs. n. 81/2008	<b>PARZIALE Credito:</b> - Modulo A (UD A1: 8 ore + UD A2: 4 ore + UD A5: 4 ore)  <b>Necessaria frequenza:</b> - Modulo A (UD A3: 8 ore + UD A4: 4 ore) - Modulo B Comune - Eventuali Moduli B Specialistici - Modulo C	FREQUENZA	FREQUENZA	FREQUENZA	<b>ESONERO:</b> Modulo 1  <b>Necessaria frequenza:</b> Modulo 2 Modulo 3 Modulo 4	<b>ESONERO:</b> Modulo 1  <b>Necessaria frequenza:</b> Modulo 2 Modulo 3 Modulo 4	<b>ESONERO:</b> Modulo 1  <b>Necessaria frequenza:</b> Modulo 2 Modulo 3 Modulo 4
DIRIGENTE	<a href="#">art. 37</a> d.lgs. n. 81/2008 <a href="#">accordo 21 dicembre 2011</a>		FREQUENZA	FREQUENZA	FREQUENZA	TOTALE	PARZIALE necessaria frequenza n. 16 ore e contenuti	PARZIALE necessaria frequenza n. 32 ore e contenuti
LAVORATORE Formazione Generale	<a href="#">art. 37</a> d.lgs. n. 81/2008 <a href="#">accordo 21 dicembre 2011</a>		FREQUENZA	FREQUENZA	FREQUENZA	FREQUENZA	FREQUENZA	FREQUENZA
LAVORATORE Formazione Specifica	<a href="#">art. 37</a> d.lgs. n. 81/2008 <a href="#">accordo 21 dicembre 2011</a>		FREQUENZA	FREQUENZA	FREQUENZA	FREQUENZA	FREQUENZA	FREQUENZA
PREPOSTO	<a href="#">art. 37</a> d.lgs. n. 81/2008 <a href="#">accordo 21 dicembre 2011</a>		FREQUENZA	FREQUENZA	FREQUENZA	FREQUENZA	FREQUENZA	FREQUENZA

FORMAZIONE SOGGETTI d.lgs. n. 81/2008	NORME DI RIFERIMENTO	CREDITI				
		RLS	LAVORATORE Formazione Generale	LAVORATORE Formazione Specifica	DIRIGENTE	PREPOSTO
RSPP Formazione Modulo A + B + C	<a href="#">art. 32</a> d.lgs. n. 81/2008 accordo 26 gennaio 2006	TOTALE	TOTALE	TOTALE*	TOTALE	TOTALE
RSPP con esonero <a href="#">art. 32</a> Formazione Modulo C	<a href="#">art. 32</a> d.lgs. n. 81/2008 accordo 26 gennaio 2006	TOTALE	TOTALE	TOTALE*	TOTALE	TOTALE
ASPP Formazione Modulo A + B	<a href="#">art. 32</a> d.lgs. n. 81/2008 accordo 26 gennaio 2006	TOTALE	TOTALE	TOTALE*	TOTALE	TOTALE
ASPP con esonero <a href="#">art. 32</a>	<a href="#">art. 32</a> d.lgs. n. 81/2008 accordo 26 gennaio 2006	TOTALE	TOTALE	TOTALE*	TOTALE	TOTALE
COORDINATORE SICUREZZA	<a href="#">art. 98</a> d.lgs. n. 81/2008 allegato XIV d.lgs. n. 81/2008	TOTALE	TOTALE	TOTALE*	TOTALE	TOTALE
DDL autonomato RSPP - 16 ore	<a href="#">art. 34</a> d.lgs. n. 81/2008 accordo 21 dicembre 2011	FREQUENZA	TOTALE	TOTALE*	TOTALE	TOTALE
DDL autonomato RSPP - 32 ore	<a href="#">art. 34</a> d.lgs. n. 81/2008 accordo 21 dicembre 2011	FREQUENZA	TOTALE	TOTALE*	TOTALE	TOTALE
DDL autonomato RSPP - 48 ore	<a href="#">art. 34</a> d.lgs. n. 81/2008 accordo 21 dicembre 2011	FREQUENZA	TOTALE	TOTALE*	TOTALE	TOTALE
RLS	<a href="#">art. 37</a> d.lgs. n. 81/2008	/	TOTALE	FREQUENZA	<b>PARZIALE Credito:</b> - Modulo giuridico  <b>Necessaria frequenza:</b> - Modulo gestionale - Modulo tecnico - Modulo relazionale	TOTALE
LAVORATORE Formazione Generale	<a href="#">art. 37</a> d.lgs. n. 81/2008 <a href="#">accordo 21 dicembre 2011</a>	FREQUENZA	/	FREQUENZA	FREQUENZA	FREQUENZA

FORMAZIONE SOGGETTI d.lgs. n. 81/2008	NORME DI RIFERIMENTO	CREDITI				
		RLS	LAVORATORE Formazione Generale	LAVORATORE Formazione Specifica	DIRIGENTE	PREPOSTO
LAVORATORE Formazione Specifica	<a href="#">art. 37</a> d.lgs. n. 81/2008 <a href="#">accordo 21 dicembre 2011</a>	FREQUENZA	/	/	FREQUENZA	FREQUENZA
DIRIGENTE	<a href="#">art. 37</a> d.lgs. n. 81/2008 <a href="#">accordo 21 dicembre 2011</a>	PARZIALE Necessaria frequenza: n. 16 ore e contenuti	TOTALE	TOTALE*	/	TOTALE
PREPOSTO	<a href="#">art. 37</a> d.lgs. n. 81/2008 <a href="#">accordo 21 dicembre 2011</a>	PARZIALE Necessaria frequenza: n. 24 ore e contenuti*	FREQUENZA	FREQUENZA	PARZIALE Credito: - Modulo giuridico Necessaria frequenza: - Modulo gestionale - Modulo tecnico - Modulo relazionale	/

\* la formazione specifica per lavoratori va riferita, in ogni caso, all'effettiva mansione svolta dal lavoratore e deve essere pertanto integrata, a cura del datore di lavoro, rispetto ad eventuali aspetti specifici scaturiti dalla valutazione dei rischi.

Le tabelle seguenti riconoscono i crediti formativi per i corsi di aggiornamento previsti dal d.lgs. n. 81/2008 e dagli accordi Stato-Regioni.

AGGIORNAMENTO FORMAZIONE SOGGETTI d.lgs. n. 81/2008	NORME DI RIFERIMENTO	CREDITI					
		ASPP 20 ore	RSPD 40 ore	CSP/CSE 40 ore	DL 6 ore	DL 10 ore	DL 14 ore
RSPD 40/60/100 ore	<a href="#">art. 32</a> d.lgs. n. 81/2008 accordo 26 gennaio 2006	TOTALE	TOTALE	TOTALE	TOTALE	TOTALE	TOTALE
RSPD 40 ore	Presente accordo	TOTALE	TOTALE	TOTALE	TOTALE	TOTALE	TOTALE
ASPP 28 ore	<a href="#">art. 32</a> d.lgs. n. 81/2008 accordo 26 gennaio 2006	TOTALE	PARZIALE Necessaria frequenza: 12 ore	PARZIALE Necessaria frequenza: 12 ore	TOTALE	TOTALE	TOTALE
ASPP 20 ore	Presente accordo	/	PARZIALE Necessaria frequenza: 20 ore	PARZIALE Necessaria frequenza: 20 ore	TOTALE	TOTALE	TOTALE
CSP/CSE 40 ore	<a href="#">art. 98</a> d.lgs. n. 81/2008 <a href="#">allegato XIV</a> d. lgs. n. 81/2008	TOTALE	TOTALE	/	TOTALE	TOTALE	TOTALE
DL 6 ore	<a href="#">art. 34</a> d.lgs. n. 81/2008 <a href="#">accordo 21 dicembre 2011</a>	FREQUENZA	FREQUENZA	FREQUENZA	/	PARZIALE Necessaria frequenza: n. 4 ore	PARZIALE Necessaria frequenza: n. 8 ore
DL 10 ore	<a href="#">art. 34</a> d.lgs. n. 81/2008 <a href="#">accordo 21 dicembre 2011</a>	FREQUENZA	FREQUENZA	FREQUENZA	TOTALE	/	PARZIALE Necessaria frequenza: n. 4 ore
DL 14 ore	<a href="#">art. 34</a> d.lgs. n. 81/2008 <a href="#">accordo 21 dicembre 2011</a>	FREQUENZA	FREQUENZA	FREQUENZA	TOTALE	TOTALE	/
DIRIGENTE 6 ore	<a href="#">art. 37</a> d.lgs. n. 81/2008 <a href="#">accordo 21 dicembre 2011</a>	FREQUENZA	FREQUENZA	FREQUENZA	TOTALE	PARZIALE Necessaria frequenza: n. 4 ore	PARZIALE Necessaria frequenza: n. 8
RLS 4/8 ore annue	<a href="#">art. 37</a> d. lgs. n. 81/2008	FREQUENZA	FREQUENZA	FREQUENZA	FREQUENZA	FREQUENZA	FREQUENZA
LAVORATORE Formazione specifica 6 ore	<a href="#">art. 37</a> d.lgs. n. 81/2008 <a href="#">accordo 21 dicembre 2011</a>	FREQUENZA	FREQUENZA	FREQUENZA	FREQUENZA	FREQUENZA	FREQUENZA
PREPOSTO 6 ore	<a href="#">art. 37</a> d.lgs. n. 81/2008 <a href="#">accordo 21 dicembre 2011</a>	FREQUENZA	FREQUENZA	FREQUENZA	FREQUENZA	FREQUENZA	FREQUENZA



AGGIORNAMENTO FORMAZIONE SOGGETTI d.lgs. n. 81/2008	NORME DI RIFERIMENTO	CREDITI			
		RLS 4/8 ore	LAVORATORE 6 ore	DIRIGENTE 6 ore	PREPOSTO 6 ore
RSPP 40 – 60 - 100 ore	<a href="#">art. 32</a> d.lgs. n. 81/2008 accordo 26 gennaio 2006	/	TOTALE	TOTALE	TOTALE
RSPP 40 ore	<a href="#">art. 32</a> d.lgs. n. 81/2008 Presente accordo	/	TOTALE	TOTALE	TOTALE
ASPP 28 ore	<a href="#">art. 32</a> d.lgs. n. 81/2008 accordo 26 gennaio 2006	/	TOTALE	TOTALE	TOTALE
ASPP 20 ore	<a href="#">art. 32</a> d.lgs. n. 81/2008 Presente accordo	/	TOTALE	TOTALE	TOTALE
CSP/CSE 40 ore	<a href="#">art. 98</a> d.lgs. n. 81/2008 <a href="#">allegato XIV</a> d.lgs. n. 81/2008	TOTALE	TOTALE	TOTALE	TOTALE
DL 6 ore	<a href="#">art. 34</a> d.lgs. n. 81/2008 <a href="#">accordo 21 dicembre 2011</a>	/	TOTALE	TOTALE	TOTALE
DL 10 ore	<a href="#">art. 34</a> d.lgs. n. 81/2008 <a href="#">accordo 21 dicembre 2011</a>	/	TOTALE	TOTALE	TOTALE
DL 14 ore	<a href="#">art. 34</a> d.lgs. n. 81/2008 <a href="#">accordo 21 dicembre 2011</a>	/	TOTALE	TOTALE	TOTALE
RLS 4/8 ore annue	<a href="#">art. 37</a> d.lgs. n. 81/2008	/	TOTALE	TOTALE	TOTALE
LAVORATORE Formazione specifica 6 ore	<a href="#">art. 37</a> d.lgs. n. 81/2008 <a href="#">accordo 21 dicembre 2011</a>	FREQUENZA	/	FREQUENZA	TOTALE
DIRIGENTE 6 ore	<a href="#">art. 37</a> d.lgs. n. 81/2008 <a href="#">accordo 21 dicembre 2011</a>	FREQUENZA	TOTALE	/	TOTALE
PREPOSTO 6 ore	<a href="#">art. 37</a> d.lgs. n. 81/2008 <a href="#">accordo 21 dicembre 2011</a>	FREQUENZA	TOTALE	TOTALE	/

#### **ALLEGATO IV**

#### **INDICAZIONI METODOLOGICHE PER LA PROGETTAZIONE ED EROGAZIONE DEI CORSI**

##### **1. PROFILI DI COMPETENZA DEGLI ASPP/RSPP**

Il responsabile e gli addetti al servizio di prevenzione e protezione costituiscono per il datore di lavoro il riferimento per la valutazione, la programmazione e la consulenza in materia di SSL. Compito specifico di tali soggetti è l'attuazione di quanto indicato dall'[art. 33](#) del d.lgs. 81/2008 "individuazione dei fattori di rischio, valutazione dei rischi, elaborazione e individuazione delle misure di protezione e prevenzione, elaborazione delle procedure di sicurezza delle varie attività aziendali, proposizione di programmi di informazione e formazione".

L'attribuzione di tali compiti rendono in particolare il coordinatore del servizio, l'RSPP, insieme al datore di lavoro, protagonista dell'organizzazione aziendale in materia di sicurezza e salute dei lavoratori; sono infatti affidate a questa figura le funzioni progettuali ed attuative delle misure di sicurezza, nonché la realizzazione tecnica di quanto programmato.

Si tratta, quindi, di una figura manageriale individuata dal legislatore per perseguire e sostenere gli obiettivi di sicurezza individuati dal datore di lavoro.

Questa figura è caratterizzata da molteplici competenze sia di tipo tecnico-scientifico che metodologiche e progettuali. A queste si uniscono le competenze relazionali, quali tecniche di comunicazione, di gestione dei gruppi, di negoziazione e di problem-solving per determinare una partecipazione attiva di tutte le componenti aziendali.

L'RSPP, pertanto, è destinatario di una formazione manageriale di base, in quanto ha la responsabilità di promuovere un approccio gestionale diffuso alla prevenzione, nonché di una formazione specifica diretta alla gestione delle diverse problematiche connesse alla prevenzione, ovvero agli aspetti più tecnici del rischio e alle modalità di intervento più idonee a perseguirne la riduzione e alla gestione delle relazioni da attivare per il coinvolgimento, la partecipazione e la motivazione di tutti gli attori del sistema di sicurezza.

##### **2. BISOGNI FORMATIVI DI ASPP E RSPP**

Le competenze professionali del ASPP/RSPP si incentrano in sintesi su tre aree di competenza: una

gestionale/organizzativa, una tecnico-specifica, e una relazionale strettamente integrate tra loro, per le quali si possono in sintesi identificare i seguenti bisogni formativi:

- conoscenza della normativa di salute e sicurezza sul lavoro e dell'organizzazione della prevenzione (ruoli, responsabilità, processi);
- capacità di individuare e valutare adeguatamente i rischi e di collaborare a definire e a programmare adeguate misure di prevenzione e protezione in relazione ai diversi contesti lavorativi sia dal punto di vista tecnico, organizzativo e procedurale.
- capacità relazionali, comunicative, per adempiere al meglio alla promozione della salute e sicurezza anche in situazioni potenzialmente conflittuali e nel rispetto delle esigenze di tutte le parti in gioco.

In particolare il modulo B dovrà essere progettato al fine di:

- sviluppare nel concreto conoscenze, comportamenti e abilità tecnico-professionali improntati alle norme e ai principi di sicurezza e di igiene;
- evidenziare le peculiarità delle diverse realtà aziendali comprese nei vari settore produttivi al fine di stimolare una corretta individuazione dei pericoli e delle possibili misure di prevenzione e protezione adeguate;
- sviluppare capacità di problem-solving e adeguati metodi di approccio ai problemi dell'igiene e della sicurezza;
- fornire strumenti operativi per la valutazione e la gestione delle diverse tipologie di rischi
- evidenziare il ruolo dei comportamenti aziendali in relazione alla sicurezza
- sviluppare relazioni orientate a sostenere la prevenzione dei rischi

Nella fase di progettazione e sviluppo dell'azione formativa bisognerà considerare che il d.lgs. 81/2008 prevede come titolo di studio per l'accesso al percorso formativo almeno il diploma di istruzione secondaria, dunque non necessariamente una preparazione di tipo tecnico. Pertanto in termini di fabbisogni formativi si rende necessario colmare con il Modulo B comune il gap tra le competenze e le conoscenze richieste per svolgere il ruolo e quelle in ingresso (si danno per acquisite le competenze derivanti dalla frequenza del Modulo A). Ciò comporta, in sede di progettazione, una particolare attenzione nella scelta dei contenuti, del linguaggio e delle metodologie didattiche.

### 3. IL PROGETTO FORMATIVO

Declinati i profili di competenza e i bisogni formativi generali degli RSPP e ASPP e considerando le competenze di base acquisite con la frequenza del Modulo A propedeutico, è necessario strutturare il percorso formativo mediante la progettazione, che traduce il bisogno formativo in una coerente e pertinente risposta formativa, tenendo presente l'ambito dell'obiettivo generale, riportato nel d.lgs. 81/2008, di "trasferimento di conoscenze e procedure utili alla acquisizione di competenze per lo svolgimento in sicurezza dei rispettivi compiti in azienda e all'identificazione, alla riduzione e alla gestione dei rischi".

Il progetto formativo deve rispondere ad una serie di requisiti quali:

- *conformità*, intesa come rispondenza ai vincoli normativi e legislativi, alle specifiche e ad eventuali standard di riferimento;
- *coerenza*, intesa come adeguatezza dal punto di vista metodologico, tecnico, e delle scelte progettuali, organizzative e gestionali in rapporto agli obiettivi formativi;
- *pertinenza*, intesa come adeguatezza di risposta alle finalità della formazione nel campo della salute e sicurezza nei luoghi di lavoro;
- *efficacia*, intesa come capacità del progetto di realizzare i risultati attesi dal punto di vista didattico e delle competenze professionali, con particolare riferimento al ruolo che il soggetto destinatario della formazione riveste nel contesto dell'organizzazione aziendale;

Seguendo un approccio modulare come previsto nel presente accordo, oltre all'articolazione oraria dell'intero corso Modulo B, nella progettazione dovranno essere definiti con dettaglio, per ciascuna unità didattica:

- gli obiettivi specifici e i risultati attesi;
- i contenuti e la durata;
- la strategia formativa e le metodologie didattiche;
- gli strumenti didattici di supporto e il materiale didattico;
- le modalità e i criteri di verifica dell'apprendimento;
- le modalità di verifica della qualità formativa (mediante questionari di gradimento).

L'articolazione oraria dovrà essere sviluppata in modo tale da garantire un giusto equilibrio tra le unità didattiche e nella trattazione degli argomenti, in termini di rilevanza, complessità, esaustività, tenendo conto dei diversi contesti e processi lavorativi in cui si innesta l'azione formativa.

#### - **Gli obiettivi specifici e i risultati attesi dell'unità didattica**

È necessario identificare gli obiettivi specifici relativi alla singola unità didattica; tipicamente gli obiettivi vengono declinati mediante parole chiave come *trasferire, illustrare, far conoscere, far acquisire, fornire, favorire, definire, delineare* etc.

Strettamente correlati agli obiettivi sono i "risultati attesi" dall'azione formativa che dovranno essere coerenti con tali obiettivi, conseguibili con la partecipazione al percorso formativo. Il raggiungimento dei risultati attesi dipende in buona misura dalla coerenza e adeguatezza progettuale, in termini di contenuti didattici e strategia formativa. I risultati attesi non dovranno limitarsi alla semplice acquisizione di nozioni, ma dovranno riflettere gli aspetti relativi al sapere

agire, alla soluzione dei problemi e agli aspetti relazionali durante le attività che si è chiamati a svolgere. Tipicamente i risultati attesi possono essere declinati mediante parole chiave che possano descrivere sinteticamente il tipo di competenze e abilità (nella dimensione del saper fare e del saper essere) che dovranno possedere i discenti in uscita dal percorso formativo, come ad esempio *essere in grado di, saper individuare, saper svolgere, conoscere, acquisire metodi, criteri e strumenti etc.*

- **I contenuti dell'unità didattica e la durata**

Nel presente accordo sono riportati, per ciascuna delle dodici unità didattiche, la tipologia dell'argomento da trattare, ma non vengono riportati i contenuti di dettaglio. Ciò al fine di rispondere in modo più puntuale, già in sede di progettazione, ad eventuali fabbisogni specifici e ad eventuali esigenze di una particolare strutturazione dei contenuti relativamente a specifici target di utenti. In tutti i casi dovranno essere definiti gli argomenti di dettaglio che verranno trattati nell'ambito dell'unità didattica e i contenuti dovranno risultare coerenti con gli obiettivi declinati. Bisognerà, dunque, individuare e stabilire con chiarezza e dettaglio i contenuti, la durata e la sequenza degli argomenti, che non dovranno essere generici e non dovranno dar luogo a diverse interpretazioni da parte di chi svilupperà l'azione formativa. Nella definizione dei contenuti è necessario inoltre tenere presente che il corso Modulo B comune risponde all'esigenza di formare un RSPP/ASPP con competenze trasversali, che potrà svolgere il suo ruolo strategico in svariati settori produttivi e realtà lavorative.

- **La strategia formativa e la metodologia didattica**

Definire la strategia formativa significa identificare le metodologie e gli strumenti più idonei in relazione alla specificità del percorso formativo e al target previsto, considerando che l'azione formativa è rivolta ad adulti in un contesto di formazione continua sul lavoro. È necessario dunque adottare un approccio di tipo andragogico che tenga conto della specificità dei processi di apprendimento e di coinvolgimento tipici degli adulti. In tal senso non si può prescindere dall'adozione di metodologie didattiche attive che prevedono il coinvolgimento diretto da parte del soggetto da formare. Il progetto formativo dovrà dunque indicare quali metodologie didattiche attive saranno adottate nell'intero percorso formativo e in ciascuna unità didattica.

Le metodologie didattiche attive si basano sul presupposto che l'apprendimento effettivo è di tipo esperienziale e relazionale risultando particolarmente efficaci quando si tratta di acquisire atteggiamenti, capacità di analisi e soluzioni di problemi e incrementare specifiche capacità come nel caso delle figure di RSPP/ASPP

Tra le metodologie didattiche attive che possono rispondere più efficacemente alle esigenze formative in campo prevenzionale si ricordano:

- **Lavori di gruppo.** Il lavoro di gruppo è la metodologia più utilizzata tra le quelle attive e si è dimostrata una tecnica di apprendimento molto efficace soprattutto nella formazione degli adulti. Il lavoro di gruppo comporta la suddivisione dei partecipanti in gruppi di dimensioni ridotte a cui viene assegnato un determinato compito da svolgere in un tempo prefissato. L'efficacia del lavoro di gruppo dipende anche dalla corretta collocazione cronologica nell'articolazione dell'unità didattica.
- **Casi di studio.** È una metodologia attiva il cui obiettivo è quello di sviluppare la capacità di analisi e di soluzione di situazioni o problemi più o meno complessi, meglio se reali e calati nella realtà lavorativa e nel contesto relazionale dei partecipanti. Possono essere svolti sia individualmente che in gruppo. Sono molto utilizzati nella formazione sulla sicurezza sul lavoro, soprattutto nello svolgimento di momenti didattici orientati alla acquisizione di competenze specialistiche con particolare riferimento agli aspetti legati alla individuazione, trattamento e controllo dei rischi.
- **Simulazioni.** Le simulazioni consistono nel far riprodurre da parte dei partecipanti azioni e comportamenti sia individuali che interpersonali su situazioni circoscritte e limitate come può essere l'utilizzo di una procedura, di una tecnica, di un metodo, in un contesto che simula e ricalca l'ambiente e l'attività lavorativa, in modo da rendere più agevole la trasposizione di quanto appreso in aula alla realtà lavorativa.

Anche le lezioni frontali, previste nell'articolazione didattica, dovranno seguire un approccio dialogico, prevedendo una sostanziale interattività tra docenti e discenti.

- **Il documento progettuale**

Ogni soggetto formatore dovrà redigere il progetto formativo, cioè il documento in uscita dell'intero processo di progettazione, in cui dovranno essere riportati nel dettaglio tutte le informazioni e gli elementi che caratterizzano l'azione formativa.

Il documento progettuale dovrà riportare in maniera chiara e descrittiva:

- **le specifiche del percorso formativo**, cioè tutti quegli elementi che caratterizzano il corso di formazione principalmente dal punto di vista didattico:
  - gli obiettivi e risultati attesi
  - l'articolazione oraria delle unità didattiche
  - i contenuti e gli argomenti trattati in ciascuna unità didattica
- **le specifiche di realizzazione** (modalità di sviluppo dell'azione formativa in termini metodologici e strumentali):
  - la strategia formativa e le metodologie didattiche
  - il materiale didattico e gli strumenti didattici di supporto
  - eventuali azioni di tutoraggio
- **le specifiche per il controllo e la verifica:**
  - le modalità e i criteri di verifica e di valutazione dell'apprendimento, (sia per quanto riguarda le verifiche intermedie che finali)

- le modalità di valutazione e di monitoraggio della qualità formativa (mediante questionari di gradimento).

#### 4. VERIFICHE IN ITINERE E FINALE

La verifica dell'apprendimento rappresenta la prima evidenza circa il raggiungimento degli obiettivi e dei risultati attesi in termini di conoscenze e competenze acquisite durante il corso.

In particolare:

- le conoscenze tecniche e metodologiche
- la capacità di analisi e di decisione
- la capacità di trasferimento delle conoscenze e competenze in ambito lavorativo

Tale momento favorisce anche la memorizzazione di nozioni, concetti, principi e pertanto l'uso integrato e appropriatamente variato delle modalità di verifica, in fasi diverse del processo di apprendimento, può dar modo ai discenti non solo di riscontrare l'utilità di quanto appreso in aula ai fini dell'esercizio delle proprie competenze professionali, ma anche permette loro di collegare i vari argomenti formativi in un unicum di esperienza.

La verifica dell'apprendimento dovrà sviluppata secondo quanto previsto al [punto 7](#).

Si consiglia di somministrare i test di verifica in itinere, sugli argomenti affrontati precedentemente nel corso, formulando anche domande che non siano solo di carattere teorico, mnemonico, ma anche di natura pratica e applicativa.

La verifica dovrà essere esaustiva e completa in modo da permettere una valutazione di tutti gli argomenti affrontati nel modulo.

In caso di utilizzo nella prova finale della simulazione, questa dovrà riprodurre un contesto aziendale in modo tale da rendere possibile la trasposizione dei concetti e dei metodi acquisiti riguardo alla salute e sicurezza negli ambienti di lavoro presi in esame. La simulazione può prevedere la redazione di un project work, tecnica molto efficace in termini di applicabilità e ricaduta in ambito aziendale, prodotto individualmente o in gruppo di lavoro.

Il project work può anche essere realizzato durante lo sviluppo del percorso formativo e l'elaborato finale potrà essere presentato in plenaria. Alla valutazione complessiva concorrono le verifiche intermedie e quella finale. In sede di progettazione oltre alle modalità e ai criteri devono essere indicati i pesi da attribuire alle varie verifiche ai fini della valutazione globale.

### ALLEGATO V

#### TABELLA RIASSUNTIVA DEI CRITERI DELLA FORMAZIONE RIVOLTA AI SOGGETTI CON RUOLI IN MATERIA DI PREVENZIONE

##### CORSI DI FORMAZIONE BASE - I

SOGGETTI 81	NORME DI RIFERIMENTO	CATEGORIA RISCHIO	SOGGETTI FORMATORI	REQUISITI DEI DOCENTI	VALUTAZIONE APPRENDIMENTI	MODALITÀ DI VALUTAZIONE	N. MASSIMO PARTECIPANTI	INDICAZIONI SU METODOLOGIA DIDATTICA	EROGABILI IN E-LEARNING
DDL che svolge le funzioni di RSPP	<a href="#">art. 34</a> d.lgs. 81/2008 – <a href="#">accordo n. 223 21 dicembre 2011</a>	n. 3 categorie  Basso Medio Alto	soggetti indicati nell' <a href="#">accordo n. 223</a> e soggetti accreditati	requisiti previsti dal <a href="#">decreto 6 marzo 2013</a>	Si	colloquio o test	35	Si	Possibile solo per Modulo 1 e 2
RSPP e ASPP	<a href="#">art. 32</a> d.lgs. 81/2008 - <a href="#">presente accordo</a>	Modulo B comune + eventuali 4 moduli di specialistici (Agricoltura Edilizia Sanità Petrolchimico)	soggetti indicati all' <a href="#">art. 32</a> del d.lgs. 81/2008, <a href="#">presente accordo</a> e soggetti accreditati	requisiti previsti dal <a href="#">decreto 6 marzo 2013</a>	Si	Modulo A test ed eventuale colloquio  Modulo B test, simulazione ed eventuale colloquio  Modulo C test e colloquio	35	Si	Possibile solo per Modulo A
RLS * * Fatto salvo diverse indicazioni CCNL	<a href="#">art. 37</a> d.lgs. 81/2008 - <a href="#">presente accordo</a> e CCNL	/	/	requisiti previsti dal <a href="#">decreto 6 marzo 2013</a>	Si *	/ *	35*	No *	No *
DIRIGENTE	<a href="#">art. 37</a> d.lgs. 81/2008 – <a href="#">accordo n. 221 21 dicembre 2011</a>	/	/	requisiti previsti dal <a href="#">decreto 6 marzo 2013</a>	Si	colloquio o test	35	Si	Possibile per tutto il corso

SOGGETTI 81	NORME DI RIFERIMENTO	CATEGORIA RISCHIO	SOGGETTI FORMATORI	REQUISITI DEI DOCENTI	VALUTAZIONE APPRENDIMENTI	MODALITÀ DI VALUTAZIONE	N. MASSIMO PARTECIPANTI	INDICAZIONI SU METODOLOGIA DIDATTICA	EROGABILI IN E-LEARNING
PREPOSTO	<a href="#">art. 37</a> d.lgs. 81/2008 - <a href="#">accordo n. 221 - 21 dicembre 2011</a>	/	/	requisiti previsti dal <a href="#">decreto 6 marzo 2013</a>	Si	colloquio o test	35	Si	Possibile solo da punto 1 a punto 5
LAVORATORE	<a href="#">art. 37</a> d.lgs. 81/2008 - <a href="#">accordo n. 221 21 dicembre 2011</a> e <a href="#">presente accordo</a>	n. 3 categorie Basso Medio Alto	/	requisiti previsti dal <a href="#">decreto 6 marzo 2013</a>	solo per e-learning	secondo la piattaforma e-learning	35	Si	Possibile per formazione generale e specifica basso rischio

## CORSI DI FORMAZIONE BASE - II

SOGGETTI 81	NORME DI RIFERIMENTO	CATEGORIA RISCHIO	SOGGETTI FORMATORI	REQUISITI DEI DOCENTI	VALUTAZIONE APPRENDIMENTI	MODALITÀ DI VALUTAZIONE	N. MASSIMO PARTECIPANTI	INDICAZIONI SU METODOLOGIA DIDATTICA	EROGABILI IN E-LEARNING
ADDETTO PRIMO SOCCORSO	<a href="#">d.m. 388/2003</a>	3 Gruppi A B C	/	medici (con eventuale collaborazione di altro personale specializzato per la parte pratica)	/	/	35	Si	No
ADDETTO PREVENZIONE INCENDI	<a href="#">d.m. 10 marzo 98 allegato IX</a>	3 livelli di rischio Basso Medio Alto	/	/	/	/	35	Si	No
COORDINATORE SICUREZZA	<a href="#">art. 98</a> d.lgs. 81/2008 - <a href="#">allegato XIV</a>	No	ope legis	requisiti previsti dal <a href="#">decreto 6 marzo 2013</a>	Si	simulazione e test	modulo teorico 60 modulo pratico 30	Si	Possibile solo per Modulo Normativo-giuridico

## CORSI DI AGGIORNAMENTO

SOGGETTI 81	NORME DI RIFERIMENTO	CATEGORIA RISCHIO	SOGGETTI FORMATORI	REQUISITI DEI DOCENTI	VALUTAZIONE	N. MASSIMO PARTECIPANTI IN AULA	EROGABILI IN E-LEARNING	PERIODICITÀ	CONVEGNI SEMINARI
DDL che svolge le funzioni di RSPP	<a href="#">art. 34</a> d.lgs. 81/2008 - <a href="#">accordo n. 223 21 dicembre 2011</a>	n. 3 categorie Basso Medio Alto	Medesimi dei corsi di formazione	requisiti previsti dal <a href="#">decreto 6 marzo 2013</a>	No	35	Si	5 anni	Si
RSPP e ASPP	<a href="#">art. 32</a> d.lgs. 81/2008 - <a href="#">presente accordo</a>	/	Medesimi dei corsi di formazione	requisiti previsti dal <a href="#">decreto 6 marzo 2013</a>	No	35	Si	5 anni	Si
RLS * * Fatto salvo diverse indicazioni CCNL	<a href="#">art. 37</a> d.lgs. 81/2008	per numero di addetti - 2 classificazioni	/	requisiti previsti dal <a href="#">decreto 6 marzo 2013</a>	No	35*	/ *	annuale	Si *
DIRIGENTE	<a href="#">art. 37</a> d.lgs. 81/2008	No	/	requisiti previsti dal <a href="#">decreto 6 marzo 2013</a>	No	35	Si	5 anni	Si
PREPOSTO	<a href="#">art. 37</a> d.lgs. 81/2008	No	/	requisiti previsti dal <a href="#">decreto 6 marzo 2013</a>	No	35	Si	5 anni	Si
LAVORATORE	<a href="#">art. 37</a> d.lgs. 81/2008	No	/	requisiti previsti dal <a href="#">decreto 6 marzo 2013</a>	No	35	Si	5 anni	Si

SOGGETTI 81	NORME DI RIFERIMENTO	CATEGORIA RISCHIO	SOGGETTI FORMATORI	REQUISITI DEI DOCENTI	VALUTAZIONE	N. MASSIMO PARTECIPANTI IN AULA	EROGABILI IN E-LEARNING	PERIODICITÀ	CONVEGNI SEMINARI
ADDETTO PRIMO SOCCORSO	<a href="#">d.m. 388/2003</a>	3 Gruppi A B C		medici (con eventuale collaborazione di altro personale specializzato per la parte pratica)	No	35	No	3 anni almeno per la capacità di intervento pratico	No
ADDETTO PREVENZIONE INCENDI	<a href="#">d.m. 10 marzo 98 allegato IX</a>	Non previsto							
COORDINATORE SICUREZZA	d.lgs. 81/2008 <a href="#">art. 98 allegato XIV</a>	No	/	requisiti previsti dal <a href="#">decreto 6 marzo 2013</a>	No	35	Si	5 anni	Si

### DECRETO INTERDIRETTORIALE n. 35 del 17 maggio 2017

**Provvisorio rinnovo, per un periodo non superiore a centoventi giorni, decorrenti dalla data di scadenza delle rispettive iscrizioni, dell'iscrizione negli elenchi dei soggetti abilitati all'effettuazione delle verifiche periodiche delle attrezzature di lavoro, adottati con decreti direttoriali del 21 maggio 2012 e 30 luglio 2012, in scadenza rispettivamente al 21 maggio 2017 e al 30 luglio 2017**

*Ministero del Lavoro e delle Politiche Sociali*

DIREZIONE GENERALE DELLA TUTELA DELLE CONDIZIONI DI LAVORO E DELLE RELAZIONI INDUSTRIALI  
DI CONCERTO CON

*Ministero della Salute*

DIREZIONE GENERALE DELLA PREVENZIONE SANITARIA

E

*Ministero dello Sviluppo Economico*

DIREZIONE GENERALE PER IL MERCATO, LA CONCORRENZA, IL CONSUMATORE, LA VIGILANZA E LA  
NORMATIVA TECNICA

#### I DIRETTORI GENERALI

**VISTO** il [decreto del Ministro del lavoro e delle politiche sociali, di concerto con il Ministro della salute e il Ministro dello sviluppo economico dell'11 aprile 2011](#), di seguito [D.I. 11.4.2011](#), recante la "Disciplina delle modalità di effettuazione delle verifiche periodiche di cui all'[Allegato VII](#) del decreto legislativo 9 aprile 2008, n. 81, nonché i criteri per l'abilitazione dei soggetti di cui all'[articolo 71, comma 13](#), del medesimo decreto legislativo";

**VISTO** il decreto dei Direttori Generali della tutela delle condizioni di lavoro e delle relazioni industriali del Ministero del lavoro e delle politiche sociali, di concerto con il Direttore Generale della prevenzione sanitaria del Ministero della salute e il Direttore Generale per il mercato, la concorrenza, il consumatore, la vigilanza e la normativa tecnica del Ministero dello sviluppo economico del 21 maggio 2012 contenente il primo elenco dei soggetti abilitati alla effettuazione delle verifiche periodiche delle attrezzature di cui all'[allegato VII](#) al decreto legislativo 9 aprile 2008, n. 81 e successive modificazioni, ai sensi del [punto 3.7 dell'Allegato III](#) al D.I. 11.4.2011;

**VISTO** il decreto del Direttore Generale della tutela delle condizioni di lavoro e delle relazioni industriali del Ministero del lavoro e delle politiche sociali, di concerto con il Direttore Generale della prevenzione sanitaria del Ministero della salute e il Direttore Generale per il mercato, la concorrenza, il consumatore, la vigilanza e la normativa tecnica del Ministero dello sviluppo economico del 30 luglio 2012, di cui al [punto 3.7 dell'Allegato III](#) al D.I. 11.4.2011, contenente il secondo elenco dei soggetti abilitati alla effettuazione delle verifiche periodiche delle attrezzature di cui all'[Allegato VII](#) al decreto legislativo 9 aprile 2008, n. 81 e successive modificazioni, ai sensi del [punto 3.7 dell'Allegato III](#) al D.I. 11.4.2011;

**VISTO** il decreto del Direttore Generale della tutela delle condizioni di lavoro e delle relazioni industriali n. 11 del 21 febbraio 2017, di istituzione della Commissione per l'esame della documentazione per l'iscrizione nell'elenco dei soggetti abilitati di cui all'[Allegato III](#) al D.I. 11.4.2011, di seguito Commissione di cui al [D.I. 11.4.2011](#);

**TENUTO CONTO** di quanto richiamato al [punto 4.1 dell'Allegato III](#) al D.I. 11.4.2011, laddove si stabilisce *che*



*“L’iscrizione nell’elenco ha validità quinquennale e può essere rinnovata a seguito di apposita istanza, previo esito positivo dell’esame della documentazione di rinnovo da effettuarsi secondo le stesse modalità previste nel punto 3.”.*

**VISTE** le istanze di rinnovo presentate dai soggetti già in possesso di abilitazione in virtù dei decreti direttoriali adottati rispettivamente in data 21 maggio e 30 luglio 2012, già richiamati in precedenza;

**VISTA** la [circolare n. 11 del 17 maggio 2017](#) del Ministero del lavoro e delle politiche sociali - Direzione Generale della tutela delle condizioni di lavoro e delle relazioni industriali, con la quale sono state fornite *“Indicazioni per il rinnovo quinquennale dell’iscrizione nell’elenco dei soggetti abilitati all’effettuazione delle verifiche periodiche delle attrezzature di lavoro, di cui all’[Allegato VII](#) del decreto legislativo n. 81/2008”.*

**RITENUTA** l’opportunità di garantire la continuità operativa dei soggetti abilitati che abbiano già presentato istanza di rinnovo, per il tempo occorrente all’esame della documentazione di rinnovo da parte della Commissione di cui al [D.I. 11.4.2011](#);

**ACQUISITO** il parere della Commissione di cui al [D.I. 11.4.2011](#) espresso nella seduta del 3 maggio 2017, con il quale la medesima Commissione ha condiviso l’opportunità di adottare un apposito provvedimento finalizzato a consentire, in via temporanea, la continuità operativa ai soggetti abilitati a svolgere le loro funzioni che abbiano già presentato istanza di rinnovo e le cui abilitazioni siano in scadenza al 21 maggio 2017 e al 30 luglio 2017;

## DECRETANO

### Art. 1

1. Per le motivazioni indicate in premessa, l’iscrizione negli elenchi dei soggetti abilitati all’effettuazione delle verifiche periodiche delle attrezzature di lavoro, adottati con decreti direttoriali del 21 maggio 2012 e 30 luglio 2012, in scadenza rispettivamente al 21 maggio 2017 e al 30 luglio 2017, è provvisoriamente rinnovata per un periodo non superiore a centoventi giorni, decorrenti dalla data di scadenza delle rispettive iscrizioni.

2. I soggetti di cui al [comma 1](#) sono tenuti all’integrale rispetto delle previsioni normative contenute nel [D.I. 11 aprile 2011](#).

3. Fermo restando il limite massimo di centoventi giorni, il rinnovo provvisorio di cui al [presente decreto](#) produce i suoi effetti fino all’adozione del provvedimento relativo all’istanza di rinnovo previsto dall’[Allegato III](#) al D.I. 11 aprile 2011.

4. Il periodo di validità del rinnovo dell’iscrizione dei soggetti abilitati di cui al [punto 4.1 dell’Allegato III](#) al D.I. 11 aprile 2011 decorrerà dalla data di scadenza dell’iscrizione inizialmente concessa con i richiamati decreti direttoriali del 21 maggio 2012 e 30 luglio 2012.

Il presente decreto, ai sensi dell’articolo 32, comma 1, della legge 18 giugno 2009, n. 69 è pubblicato sul sito internet del Ministero del lavoro e delle politiche sociali all’indirizzo: [www.lavoro.gov.it](http://www.lavoro.gov.it).

Roma, 17 maggio 2017

Direzione Generale della tutela delle condizioni di lavoro e delle relazioni industriali - Romolo De Camillis

Direzione Generale della Prevenzione - Raniero Guerra

Direzione Generale per il mercato, la concorrenza, il consumatore, la vigilanza e la normativa tecnica - Il Direttore Generale Mario Fiorentino

INL

## DECRETO DIRETTORIALE n. 12 del 6 giugno 2018 Rivalutazione sanzioni concernenti violazioni in materia di salute e sicurezza

### IL CAPO DELL’ISPettorato NAZIONALE DEL LAVORO

**VISTO** il [comma 4-bis dell’articolo 306](#) del decreto legislativo 9 aprile 2008 n. 81, così come modificato dal decreto-legge 28 giugno 2013 n. 76 (conv. da L. n. 99/2013), secondo il quale *“le ammende previste con riferimento alle contravvenzioni in materia di igiene, salute e sicurezza sul lavoro e le sanzioni amministrative pecuniarie previste dal presente decreto nonché da atti aventi forza di legge sono rivalutate ogni cinque anni con decreto del direttore generale della Direzione generale per l’Attività Ispettiva del Ministero del lavoro e delle politiche sociali, in misura pari all’indice ISTAT dei prezzi al consumo previa arrotondamento delle cifre al decimale superiore. In sede di prima applicazione la rivalutazione avviene, a decorrere dal 1° luglio 2013, nella misura del 9,6%.”;*

**VISTA** la nota del 19 aprile 2018 dell’Ufficio Legislativo del Ministero del lavoro e delle politiche sociali indirizzata all’Ispettorato nazionale del lavoro con la quale il Ministero ritiene che *“il provvedimento di cui all’[articolo 306, comma 4-bis](#), del decreto legislativo n. 81 del 2008, possa essere adottato da codesto Ispettorato, trattandosi di materia*

*rientrante tra le competenze attribuite*”;

**VISTA** la variazione dell'indice ISTAT dei prezzi al consumo registratasi nel quinquennio 2013-2018 che, arrotondata ai sensi del citato [articolo 306, comma 4 bis](#), del decreto legislativo 9 aprile 2008, n. 81, risulta pari a 1,9%;

#### DECRETA

1. Le ammende previste con riferimento alle contravvenzioni in materia di igiene, salute e sicurezza sul lavoro e le sanzioni amministrative pecuniarie previste dal decreto legislativo 9 aprile 2008, n. 81 nonché da atti aventi forza di legge, sono rivalutate, a decorrere dal 1° luglio 2018, nella misura dell'1,9%.

2. Il presente decreto sarà pubblicato nella Gazzetta Ufficiale della Repubblica italiana.

Il Capo dell'Ispettorato - Paolo Pennesi

---

---

### DECRETO INTERMINISTERIALE 22 gennaio 2019

#### **Individuazione della procedure di revisione, integrazione e apposizione della segnaletica stradale destinata alle attività lavorative che si svolgono in presenza di traffico veicolare**

*Publicato sulla Gazzetta Ufficiale n. 37 del 13/02/2019*

Il Ministero del Lavoro e delle Politiche Sociali  
di concerto con  
Il Ministero della Salute  
e  
Il Ministero delle Infrastrutture e dei Trasporti

VISTO il decreto legislativo 9 aprile 2008, n. 81 recante “Attuazione dell'articolo 1 della legge 3 agosto 2007, n. 123, in materia di tutela della salute e della sicurezza nei luoghi di lavoro”;

VISTO, in particolare, l'[articolo 161, comma 2-bis](#), del citato decreto legislativo n. 81 del 2008, che demanda ai Ministeri del lavoro e delle politiche sociali, della salute e delle infrastrutture e dei trasporti l'emanazione del regolamento per l'individuazione delle procedure di revisione, integrazione e apposizione della segnaletica stradale destinata alle attività lavorative che si svolgono in presenza di traffico veicolare;

VISTO il decreto legislativo 30 aprile 1992, n. 285, recante: “Nuovo codice della strada”, di seguito “Codice della strada”;

VISTO il decreto del Presidente della Repubblica 16 dicembre 1992, n. 495, recante: “Regolamento di esecuzione e di attuazione del nuovo codice della strada”, di seguito “Regolamento del Codice della strada”;

VISTO il [decreto legislativo 4 dicembre 1992, n. 475](#) recante “Attuazione della direttiva 89/686/CEE del Consiglio del 21 dicembre 1989, in materia di ravvicinamento delle legislazioni degli Stati membri relative ai dispositivi di protezione individuale”;

VISTO il decreto legislativo 2 gennaio 1997, n. 10 recante “Attuazione delle direttive 93/68/CEE, 93/95/CEE e 96/58/CE relative ai dispositivi di protezione individuale”;

VISTO il decreto del Ministro delle infrastrutture e dei trasporti del 10 luglio 2002, recante “Disciplinare tecnico relativo agli schemi segnaletici, differenziati per categoria di strada, da adottare per il segnalamento temporaneo”, pubblicato nella Gazzetta Ufficiale 26 settembre 2002, n. 226, suppl. straord.;

VISTO il decreto del Ministro dei lavori pubblici del 9 giugno 1995, recante: “Disciplinare tecnico sulle prescrizioni relative ad indumenti e dispositivi autonomi per rendere visibile a distanza il personale impegnato su strada in condizioni di scarsa visibilità”, pubblicato nella Gazzetta Ufficiale 27 luglio 1995, n. 174;

VISTO il decreto legislativo 14 settembre 2015, n. 150, recante “Disposizioni per il riordino della normativa in materia di servizi per il lavoro e di politiche attive, ai sensi dell'articolo 1, comma 3, della legge 10 dicembre 2015, n. 183”;

VISTO il decreto del Ministro del lavoro e delle politiche sociali, di concerto con il Ministro dell'istruzione, dell'università e della ricerca, del 30 giugno 2015, recante “Definizione di un quadro operativo per il riconoscimento a livello nazionale delle qualificazioni regionali e delle relative competenze, nell'ambito del Repertorio nazionale dei titoli di istruzione e formazione e delle qualificazioni professionali di cui all'articolo 8 del decreto legislativo 16 gennaio 2013, n. 13” pubblicato nella Gazzetta Ufficiale 20 luglio 2015, n. 166;

VISTO il [decreto del Ministro del lavoro e delle politiche sociali, di concerto con il Ministro della salute e il Ministro delle infrastrutture e dei trasporti, del 4 marzo 2013](#), recante “Criteri generali di sicurezza relativi alle procedure di revisione, integrazione e apposizione della segnaletica stradale destinata alle attività lavorative che si svolgono in presenza di traffico veicolare”, di cui al comunicato del 20 marzo 2013, pubblicato nella Gazzetta Ufficiale 20 marzo

2013, n. 67;

RAVVISATA la necessità di aggiornare le previsioni del citato [decreto del Ministro del lavoro e delle politiche sociali, di concerto con il Ministro della salute e con il Ministro delle infrastrutture e dei trasporti del 4 marzo 2013](#);

SENTITE le organizzazioni sindacali maggiormente rappresentative sul piano nazionale;

ACQUISITO il parere della Conferenza permanente per i rapporti tra lo Stato, le regioni e le province autonome di Trento e di Bolzano nella seduta del 13 dicembre 2018

## DECRETA

### **Art. 1 - Finalità e campo di applicazione**

1. Il [presente decreto](#) individua, ai sensi dell'[articolo 161, comma 2-bis](#), del decreto legislativo 9 aprile 2008, n. 81, i criteri generali di sicurezza relativi alle procedure di revisione, integrazione e apposizione della segnaletica stradale destinata alle attività lavorative che si svolgono in presenza di traffico veicolare. L'applicazione dei criteri di cui al [presente decreto](#) non preclude l'utilizzo di altre metodologie di consolidata validità.

2. Le attività lavorative di cui al [comma 1](#) fanno riferimento alle situazioni descritte nei principi per il segnalamento temporaneo di cui all'articolo 2 del disciplinare tecnico approvato con decreto del Ministro delle infrastrutture e dei trasporti del 10 luglio 2002, le cui previsioni sono fatte salve.

### **Art. 2 - Procedure di apposizione della segnaletica stradale**

1. Nelle attività di apposizione della segnaletica per la delimitazione di cantieri stradali in presenza di traffico veicolare, i gestori delle infrastrutture, come definiti dall'articolo 14 del Codice della strada di cui al decreto legislativo 30 aprile 1992, n. 285, e le imprese appaltatrici, esecutrici o affidatarie, applicano almeno i criteri di sicurezza di cui all'[allegato I](#), ovvero criteri equivalenti per le situazioni non disciplinate nel medesimo [allegato](#).

2. Dell'adozione e applicazione dei criteri minimi di cui al [comma 1](#) i gestori delle infrastrutture, come definiti dall'articolo 14 del Codice della strada, le imprese appaltatrici, esecutrici e affidatarie e i coordinatori, ove nominati, danno evidenza nei documenti della sicurezza di cui agli [articoli 17, 26, 96 e 100](#) del decreto legislativo n. 81 del 2008.

### **Art. 3 - Informazione e formazione**

1. I datori di lavoro del gestore delle infrastrutture e delle imprese esecutrici e affidatarie, ferme restando le previsioni del decreto legislativo n. 81 del 2008, assicurano che gli addetti all'attività di apposizione, integrazione e rimozione della segnaletica oggetto del presente decreto ricevano una informazione, formazione e addestramento specifici relativamente alle procedure di cui all'[articolo 2](#). La durata, i contenuti minimi e le modalità della formazione e dell'addestramento sono individuati nell'[allegato II](#).

### **Art. 4 - Dispositivi di protezione individuale**

1. Fermi restando gli obblighi di formazione e addestramento, i datori di lavoro mettono a disposizione dei lavoratori dispositivi di protezione individuale conformi alle previsioni di cui al [Titolo III](#) del decreto legislativo n. 81 del 2008. Gli indumenti ad alta visibilità devono rispondere a quanto previsto dal [decreto legislativo 4 dicembre 1992 n. 475](#), dal decreto del Ministro dei lavori pubblici del 9 giugno 1995, dal decreto legislativo 2 gennaio 1997, n. 10, e dalla norma UNI EN ISO 20471. Tali indumenti devono essere di classe 3 per tutte le attività lavorative eseguite su strade di categoria A, B, C, e D e almeno di classe 2 per le attività lavorative eseguite su strade di categoria E ed F urbane ed extraurbane, secondo la classificazione di cui all'articolo 2, comma 3, del Codice della strada. Non sono più ammessi indumenti ad alta visibilità di classe 1.

2. I veicoli operativi di cui all'articolo 38 del Regolamento del Codice della strada, di cui al decreto del Presidente della Repubblica 16 dicembre 1992, n. 495, devono essere segnalati con dispositivi supplementari a luce lampeggiante, o pannelli luminosi, o segnali a messaggio variabile, ovvero mediante la combinazione di questi segnali, in relazione alla categoria della strada e alla tipologia di intervento.

3. La segnaletica della zona di intervento deve avere le caratteristiche di cui all'articolo 3 del disciplinare tecnico approvato con decreto del Ministro delle infrastrutture e dei trasporti del 10 luglio 2002.

### **Art. 5 - Raccolta e analisi dei dati**

1. Entro 180 giorni dall'entrata in vigore del presente decreto, la Commissione consultiva permanente per la salute e sicurezza sul lavoro di cui all'[articolo 6](#) del decreto legislativo n. 81 del 2008, con il coinvolgimento dell'INAIL e dei soggetti preposti al controllo della circolazione stradale, definisce i criteri e le modalità, tenuto conto della competenza delle diverse Amministrazioni interessate, per la raccolta e l'analisi dei dati relativi agli infortuni correlati alle attività lavorative di cui all'[articolo 1, comma 1](#).

### **Art. 6 - Revisione e integrazione**

1. Le previsioni e le procedure previste dal presente decreto, ove necessario, sono oggetto di revisione periodica,

con cadenza almeno triennale, anche sulla base dei dati raccolti in ordine alle statistiche degli incidenti in presenza di cantieri stradali di cui all'[articolo 5](#).

2. Il decreto del Ministro del lavoro e delle politiche sociali, di concerto con il Ministro della salute e con il Ministro delle infrastrutture e dei trasporti del 4 marzo 2013 è abrogato dalla data di entrata in vigore del presente decreto.

3. Dall'applicazione del presente decreto non derivano nuovi o maggiori oneri a carico della finanza pubblica.

Il presente decreto entra in vigore decorsi trenta giorni dalla pubblicazione nella Gazzetta Ufficiale della Repubblica italiana.

Il Ministro del lavoro e delle politiche sociali - Di Maio  
Il Ministro della salute - Grillo  
Il Ministero delle infrastrutture e dei trasporti – Toninelli

#### **INTERPELLI**

[INTERPELLO N. 5/2019 del 15/07/2019 - Decreto 22 gennaio 2019 recante criteri generali di sicurezza relativi alle procedure di revisione, integrazione e apposizione di segnaletica stradale destinata ad attività lavorative in presenza di traffico veicolare – chiarimenti sull'aggiornamento dei corsi di formazione già effettuati secondo le regole del 2013.](#)

### **ALLEGATO I**

#### **CRITERI MINIMI PER LA POSA, IL MANTENIMENTO E LA RIMOZIONE DELLA SEGNALETICA DI DELIMITAZIONE E DI SEGNALAZIONE DELLE ATTIVITÀ LAVORATIVE CHE SI SVOLGONO IN PRESENZA DI TRAFFICO VEICOLARE**

##### **1. Premessa**

Le fasi di installazione, di disinstallazione e di manutenzione della segnaletica di cantiere, sia programmata che quella legata agli interventi in situazione di emergenza (ad esempio, per incidenti stradali), costituiscono attività lavorative comportanti un rischio derivante dall'interferenza con il traffico veicolare. In particolare la posa, la rimozione dei coni, dei delineatori flessibili e il tracciamento della segnaletica orizzontale associato costituiscono fasi di lavoro particolarmente delicate per la sicurezza degli operatori.

Il presente allegato contiene i criteri minimi di sicurezza da adottarsi nelle attività lavorative in presenza di traffico veicolare.

Per ogni tratta omogenea, individuata secondo i requisiti sotto riportati, vengono redatte, dai soggetti di cui all'[articolo 2](#) del presente decreto, le necessarie rappresentazioni grafico/schematiche dei sistemi segnaletici da adottare per situazioni omogenee, con indicazione della tipologia, della quantità e della posizione dei segnali.

Per l'individuazione delle tratte omogenee vengono presi in considerazione almeno i seguenti elementi, non esaustivi, in relazione alla loro localizzazione ed alle caratteristiche geometriche:

- ambito extraurbano o urbano;
- tipologia di strada, a doppia o singola carreggiata;
- numero di corsie per senso di marcia;
- larghezza delle corsie ridotta rispetto allo standard;
- presenza o assenza della corsia di emergenza e/o della banchina;
- criticità del tracciato piano altimetrico (curve di raggio ridotto, perdita di tracciato, intersezioni non visibili, visibilità ridotta nelle curve sinistrorse in strade a doppia carreggiata per limitato franco centrale, pendenze non adeguate, curve pericolose, tornanti, , etc.);
- presenza di opere d'arte (ponti, viadotti, cavalcavia, etc.) e/o di altri elementi che riducono le distanze di visuale libera e/o che producono restringimenti puntuali della piattaforma;
- presenza di gallerie e/o di altri elementi che riducono le distanze di visuale libera e/o che producono restringimenti puntuali della piattaforma.

Inoltre per l'individuazione delle tratte omogenee vengono presi in considerazione ulteriori elementi, in base alle informazioni di cui all'[articolo 5](#) del presente decreto, in relazione alle condizioni particolari di traffico, (velocità, elevata presenza veicoli pesanti, etc.) all'incidentalità ed alla tipologia delle componenti stradali interessate dall'incidentalità (pedoni, ciclisti, autoveicoli, veicoli pesanti).

Le associazioni dei datori di lavoro, i gestori delle infrastrutture e le organizzazioni sindacali dei lavoratori dei settori dell'edilizia e dei trasporti, comparativamente più rappresentative sul piano nazionale, promuovono intese destinate a rafforzare le competenze e le azioni di intervento degli RLS, degli RLST o di sito e a garantire l'esercizio del diritto di accesso nei cantieri stradali e autostradali.

##### **2. Criteri generali di sicurezza**

###### **2.1. Dotazioni delle squadre di intervento**

Le operazioni di installazione della segnaletica, così come le fasi di integrazione e rimozione, sono precedute e supportate da azioni di presegnalazione, secondo le modalità specificate nel [punto 2.4](#).

La composizione minima delle squadre è determinata in funzione della tipologia di intervento, della categoria di strada, del sistema segnaletico da realizzare e delle condizioni atmosferiche e di visibilità.

Deve, inoltre, essere garantito il coordinamento delle operazioni lavorative supportate, ove richiesto, da presegnalazioni effettuate con bandierina.

La squadra è composta in maggioranza da operatori che abbiano esperienza nel campo delle attività che prevedono interventi in presenza di traffico veicolare nella categoria di strada interessata dagli interventi. Tutti gli operatori devono aver completato il percorso formativo di cui all'[allegato II](#).

Nel caso di squadra composta da due persone è da intendersi che almeno un operatore debba avere esperienza nel campo delle attività che prevedono interventi in presenza di traffico veicolare nella categoria di strada interessata dagli interventi. Tutti gli operatori devono aver completato il percorso formativo di cui all'[allegato II](#).

Per gli interventi su strade di categoria A, B, C, e D, ove il decreto prevede, obbligatoriamente, l'uso di indumenti ad alta visibilità in classe 3.

#### *2.2. Limitazioni operative legate a particolari condizioni ambientali*

In caso di nebbia, di precipitazioni nevose o, comunque, di condizioni che possano limitare notevolmente la visibilità o le caratteristiche di aderenza della pavimentazione, non è consentito effettuare operazioni che comportino l'esposizione al traffico di operatori e di veicoli nonché l'installazione di cantieri stradali e relativa segnaletica di preavviso e di delimitazione.

Nei casi in cui le condizioni negative dovessero sopraggiungere successivamente all'inizio delle attività, queste sono immediatamente sospese con conseguente rimozione di ogni e qualsiasi sbarramento di cantiere e della relativa segnaletica (sempre che lo smantellamento del cantiere e la rimozione della segnaletica non costituiscano un pericolo più grave per i lavoratori e l'utenza stradale).

Nel divieto non rientrano i seguenti casi, a cui si applicano le procedure minime di cui al [punto 6](#):

- lavori ed interventi di emergenza (per esempio, incidenti);
- lavori ed interventi aventi carattere di indifferibilità (per esempio, attuazione dei piani per la gestione delle operazioni invernali) in quanto intesi ad eliminare situazioni di più grave pericolo per la circolazione.

#### *2.3. Gestione operativa degli interventi*

La gestione operativa degli interventi consiste nella guida e nel controllo dell'esecuzione delle operazioni, dalla presegnalazione di inizio intervento fino alla fine.

La gestione operativa degli interventi è effettuata da un preposto che, ferme restando le previsioni del decreto legislativo 9 aprile 2008, n. 81, abbia ricevuto una formazione conforme a quanto previsto dall'[articolo 3](#) del presente decreto.

Il preposto per la gestione operativa degli interventi utilizza i mezzi di comunicazione in dotazione (ad esempio, apparecchi ricetrasmittenti) in tutte le fasi che comportano una diversa dislocazione degli operatori lungo il tratto interessato e l'impraticabilità di un adeguato coordinamento a vista.

La gestione operativa può anche essere effettuata da un responsabile non presente nella zona di intervento o tramite centro radio o sala operativa.

#### *2.4. Presegnalazione di inizio intervento*

L'inizio dell'intervento deve essere sempre opportunamente presegnalato.

In relazione al tipo di intervento ed alla categoria di strada, deve essere individuata la tipologia di presegnalazione più adeguata (ad esempio, sbandieramento con uno o più operatori, moviere meccanico, pannelli a messaggio variabile, pittogrammi, strumenti diretti di segnalazione all'utenza tramite tecnologia innovativa oppure una combinazione di questi), al fine di:

- preavvisare l'utenza della presenza di lavoratori;
- indurre una maggiore prudenza;
- consentire una regolare manovra di rallentamento della velocità dei veicoli sopraggiungenti.

I sistemi adottati devono garantire l'efficacia della presegnalazione.

#### *2.5. Sbandieramento*

Lo sbandieramento per la segnalazione di rallentamento è effettuato facendo oscillare lentamente la bandiera: l'oscillazione deve avvenire orizzontalmente, all'altezza della cintola, senza movimenti improvvisi, con cadenza regolare, stando sempre rivolti verso il traffico, in modo da permettere all'utente in transito di percepire l'attività in corso ed effettuare una regolare e non improvvisa manovra di rallentamento.

La presegnalazione deve durare il minor tempo possibile ed i lavoratori che la eseguono si devono portare, appena possibile, a valle della segnaletica installata o comunque al di fuori di zone direttamente esposte al traffico veicolare.

Nella scelta del punto di inizio dell'attività di sbandieramento sono privilegiati i tratti in rettilineo; devono essere evitati stazionamenti:



- in curva;
- immediatamente prima e dopo una galleria;
- all'interno di una galleria quando lo sbandieramento viene eseguito per presegnalare all'utenza la posa di segnaletica stradale.

Al fine di consentire un graduale rallentamento è opportuno che la segnalazione venga effettuata a debita distanza dalla zona dove inizia l'interferenza con il normale transito veicolare, comunque nel punto che assicura maggiore visibilità e maggiori possibilità di fuga in caso di pericolo.

Per l'esecuzione in sicurezza delle attività di sbandieramento gli operatori devono:

- scendere dal veicolo dal lato non esposto al traffico veicolare;
- iniziare subito la segnalazione camminando sulla banchina o sulla corsia di emergenza, se presenti, e comunque il più a destra possibile, fino a portarsi in posizione sufficientemente anticipata rispetto al punto di intervento in modo da consentire agli utenti un ottimale rallentamento;
- segnalare con lo sbandieramento fino a che non siano cessate le esigenze di presegnalazione;
- utilizzare dispositivi luminosi o analoghi dispositivi se l'attività viene svolta in ore notturne.

Nel caso in cui queste attività si protraggano nel tempo, per evitare pericolosi abbassamenti del livello di attenzione, gli sbandieratori devono essere avvicendati nei compiti da altri operatori.

Tutte le volte che non è possibile la gestione degli interventi a vista, gli operatori impegnati nelle operazioni di sbandieramento si tengono in contatto, tra di loro o con il preposto, mediante l'utilizzo di idonei sistemi di comunicazione di cui devono essere dotati.

In presenza di particolari caratteristiche planimetriche della tratta interessata (ad esempio, gallerie, serie di curve, svincoli, etc.), lo sbandieramento può comprendere anche più di un operatore.

#### *2.6. Regolamentazione del traffico con movieri*

Per la regolamentazione del senso unico alternato o comunque per le fermate temporanee del traffico, quando non è possibile la gestione a vista, possono essere utilizzati sistemi semaforici temporizzati o movieri; in tale ultimo caso gli stessi utilizzano le palette rosso/verde (figura II 403, articolo 42, Regolamento del Codice della strada), e si collocano di norma in posizione anticipata rispetto al raccordo obliquo ed in particolare, per le strade tipo "C" ed "F" extraurbane, dopo il segnale di "strettoia" (fig. II 384, 385, 386, articolo 31 Regolamento del Codice della strada), e comunque in posizione anticipata rispetto al primo mezzo d'opera nel caso di cantieri mobili avendo costantemente cura di esporsi il meno possibile al traffico veicolare.

Nel caso in cui queste attività si protraggano nel tempo, per evitare pericolosi abbassamenti del livello di attenzione, i movieri devono essere avvicendati nei compiti da altri operatori.

Tutte le volte che non è possibile la gestione degli interventi a vista, gli operatori impegnati come movieri si tengono in contatto tra di loro o con il preposto, mediante l'utilizzo di idonei sistemi di comunicazione di cui devono essere dotati.

Le fermate dei veicoli in transito con movieri, sono comunque effettuate adottando le dovute cautele per evitare i rischi conseguenti al formarsi di code.

### **3. Spostamento a piedi**

#### *3.1. Generalità e limitazioni*

La presenza degli operatori in transito pedonale viene adeguatamente presegnalata come previsto al [punto 2.4.](#)

Lo spostamento a piedi su strade e autostrade aperte al traffico veicolare è consentito esclusivamente per effettive esigenze operative di intervento.

Nei casi in cui si rendono necessari spostamenti a piedi, a partire dal luogo di stazionamento dell'automezzo, gli stessi devono essere brevi, effettuati in unica fila, lungo il bordo della carreggiata, sull'estremo margine destro della corsia di emergenza o della banchina, senza intralcio alla circolazione e sempre con lo sguardo rivolto verso il flusso veicolare (flusso in avvicinamento).

In assenza di un'adeguata e preventiva attività di presegnalazione all'utenza, commisurata alla tipologia di strada, di traffico e di velocità consentite e/o operative, non sono consentiti spostamenti di personale a piedi:

- in galleria con o senza corsia di emergenza o banchina o marcia piedi;
- nelle immediate vicinanze degli imbocchi delle gallerie;
- nelle immediate vicinanze delle uscite delle gallerie;
- in curva;
- nelle immediate vicinanze delle uscite dalle curve;
- nei rami di svincolo;
- lungo i tratti stradali sprovvisti di corsia di emergenza o banchina;
- lungo le opere d'arte sprovviste di corsia di emergenza o banchina;



- in condizioni di scarsa visibilità per criticità presenti nei tratti stradali (curve di raggio ridotto, perdita di tracciato, intersezioni non visibili, visibilità ridotta nelle curve sinistrorse in strade a doppia carreggiata per limitato franco centrale, etc.);
- in caso di impossibilità di sosta dell'autoveicolo in prossimità del luogo di intervento.

Gli spostamenti a piedi non sono effettuati in caso di nebbia, precipitazioni nevose, di notte o, comunque, in condizioni che possano gravemente limitare la visibilità o le caratteristiche di aderenza della pavimentazione, salvo le situazioni di comprovata emergenza, secondo quanto previsto al [punto 2.2.](#)

### 3.2. *Spostamento a piedi in presenza di autoveicolo*

Nel caso in cui si rendano necessari spostamenti a piedi in maniera coordinata allo spostamento di un autoveicolo, quest'ultimo deve sempre seguire gli addetti mantenendo una distanza tale da preservarli dal rischio di investimento accidentale, anche in caso di tamponamento del veicolo stesso.

### 3.3 *Spostamento a piedi in galleria e lungo ponti e viadotti*

Il transito pedonale degli operatori in galleria e lungo i ponti ed i viadotti è presegnalato con segnaletica temporanea o, previa valutazione, mediante sbandieramento e segnaletica su autoveicoli di servizio dotati di dispositivi supplementari a luce lampeggiante e pannelli luminosi con segnali a messaggio variabile.

L'attività di sbandieramento è eseguita tramite operatore posizionato prima dell'inizio del ponte o del viadotto o della galleria ed in modo da essere il meno possibile esposto al traffico veicolare e possibilmente posizionato prima del mezzo di servizio.

Gli spostamenti lungo il ponte o il viadotto o all'interno della galleria che avvengono ad una certa distanza dall'imbocco sono segnalati e, previa valutazione, la segnalazione è ripetuta all'interno della galleria o lungo il ponte o il viadotto.

Nel caso di gallerie con una sola corsia per senso di marcia le attività di presegnalazione vengono poste in atto nel solo senso di marcia interessato dall'intervento.

In caso di indisponibilità di aree per lo stazionamento in sicurezza dello sbandieratore e del veicolo, fatte salve le situazioni di emergenza descritte al [punto 6.](#), si dovrà procedere alla cantierizzazione temporanea del tratto.

Nei trasferimenti a piedi in galleria il primo della fila, se lo spostamento avviene in senso contrario al traffico, o l'ultimo della fila, se avviene nello stesso senso, segnala la presenza di persone in transito mediante l'utilizzo di lampade a luce intermittente gialla.

### 3.4 *Attraversamento a piedi delle carreggiate*

Gli attraversamenti devono essere limitati ed effettuati garantendo le migliori condizioni di sicurezza.

Per le strade con almeno due corsie per senso di marcia l'attraversamento è consentito previa valutazione dell'esistenza e della praticabilità di idonee modalità operative alternative dell'attraversamento a garanzia degli operatori.

Nei casi in cui l'attraversamento è consentito vengono adottate le seguenti cautele:

- gli addetti scaricano il segnale e il relativo supporto dal veicolo di servizio e si posizionano fuori dalla striscia continua di margine destro, prestando la massima attenzione e rivolgendo lo sguardo al traffico rimanendo in attesa del momento più opportuno per attraversare la carreggiata;
- dopo aver atteso il momento più opportuno un solo addetto per volta effettua l'attraversamento, tranne nel caso in cui è previsto il trasporto di cartelli segnaletici di notevoli dimensioni o in altri casi simili (in questo caso i due addetti si dispongono entrambi perpendicolarmente all'asse della carreggiata in modo da poter rivolgere entrambi lo sguardo verso la corrente di traffico);
- l'attraversamento avviene in condizioni di massima visibilità, perpendicolarmente alla carreggiata, nel minore tempo possibile, in un'unica soluzione, senza soste intermedie, con margine di sicurezza rispetto ai veicoli sopraggiungenti (dopo essersi accertati che nessun veicolo sia in arrivo o che il primo in arrivo sia sufficientemente lontano da garantire l'attraversamento stesso);
- l'attraversamento è effettuato tenendo i cartelli, il dispositivo luminoso e/o i supporti, sul lato destro del corpo al fine di evitare il possibile effetto vela (nell'attraversamento di rimozione, i cartelli e gli altri dispositivi andranno tenuti sul lato sinistro del corpo);
- non è consentito attraversare con più di due sacchetti di appesantimento per volta o con più di un cartello ed un sacchetto contemporaneamente;
- l'operazione di fissaggio del cartello avviene, ove possibile, dall'interno della barriera spartitraffico e comunque evitando di girare le spalle al traffico in arrivo e l'attraversamento di ritorno è eseguito dopo essersi posizionati a monte del cartello appena posato, in attesa del momento opportuno per attraversare;
- in ogni caso, e soprattutto lungo i tratti a visibilità ridotta (ad esempio, in presenza di dossi o curve), l'attraversamento è preavvisato da adeguata presegnalazione (pannelli a messaggio variabile, ove possibile, veicoli di servizio attrezzati dotati di dispositivi supplementari a luce lampeggiante ed eventuali pannelli luminosi con segnali a messaggio variabile, sbandieramento o una combinazione di questi).

Nelle strade con una corsia per senso di marcia, nei casi in cui l'attraversamento si rende necessario ed è consentito, vengono adottate le seguenti cautele:

- informare l'utenza veicolare mediante l'inserimento dell'evento sui pannelli a messaggio variabile in itinere se presenti lungo la tratta stradale;
- segnalare le operazioni mediante "sbandieramento" eseguito in entrambi i sensi di marcia.

#### **4. Veicoli operativi**

##### **4.1 Modalità di sosta o di fermata del veicolo**

La sosta, o anche la sola fermata, costituisce un elevato fattore di rischio sia per l'utenza che per gli operatori e sono consentite unicamente per eseguire le operazioni di posa in opera delle segnaletiche temporanee, verifiche e controlli di rapida esecuzione e per la segnalazione di pericolo all'utenza (ad esempio, incidenti, rimozione di ostacoli, soccorso dei veicoli in avaria).

La sosta avviene comunque in zone con ampia visibilità, distanti da dossi, da curve, dall'ingresso dall'uscita da una galleria.

Durante la sosta il conducente e gli addetti non possono rimanere all'interno del mezzo se non per effettive esigenze tecnico-operative.

Nelle ipotesi di cui al primo capoverso la sosta è consentita nel rispetto di una o più delle seguenti condizioni:

- la presenza di una banchina;
- la presenza della corsia di emergenza;
- la presenza di piazzole di sosta;
- all'interno di zone di lavoro opportunamente delimitate;
- in prossimità o sullo spartitraffico, per le strade con almeno due corsie per senso di marcia, quando nel tratto sono disponibili uno spazio o un varco che possono garantire migliori condizioni di sicurezza rispetto al margine destro.

Per le strade prive di banchina o di corsie di emergenza la sosta o la fermata per effettuare le operazioni di cui al primo capoverso, ad eccezione delle situazioni di emergenza di cui al [punto 6](#), deve avvenire con una opportuna presegnalazione all'utenza, realizzata secondo le modalità descritte nel [punto 2.4](#).

Prima di ogni fermata e durante gli spostamenti lenti, il conducente osserva, attraverso lo specchio retrovisore, il traffico sopraggiungente mantenendo costantemente in azione i dispositivi supplementari a luce lampeggiante e gli indicatori di direzione.

A seguito della fermata, nelle operazioni di discesa o salita di persone da un veicolo, nel carico o scarico di materiale, nell'apertura di portiere, ribaltamento di sponde, di norma e fatte salve particolari situazioni di emergenza, l'eventuale occupazione di parte di carreggiata aperta al traffico deve essere ridotta al minimo.

Le soste necessarie per l'esecuzione delle operazioni di installazione, integrazione e rimozione della segnaletica sono supportate da presegnalazione all'utenza, realizzata secondo le modalità descritte nel [punto 2.4](#).

Durante la sosta il conducente posiziona l'autoveicolo sull'estremo margine destro della corsia di emergenza o della banchina, e consente la salita e la discesa degli operatori esclusivamente dal lato non esposto al traffico veicolare fatte salve le casistiche di cui al successivo [punto 4.3](#).

##### **4.2 Fermata e sosta del veicolo in galleria**

Tranne che per i casi esplicitamente e diversamente disciplinati o per situazioni di emergenza, non è consentita la sosta all'interno delle gallerie se non all'interno di piazzole di sosta, corsie di emergenza o delimitazioni di cantieri.

Per l'effettuazione in sicurezza di una fermata programmata di un veicolo di servizio all'interno di una galleria sprovvista di corsia di emergenza (ad esempio, per eseguire un'ispezione) si deve:

- informare l'utenza veicolare mediante l'inserimento dell'evento sui pannelli a messaggio variabile in itinere, se presenti lungo il tronco ed all'interno della galleria;
- posizionare, prima dell'imbocco della galleria, un ulteriore veicolo che abbia attivato i dispositivi supplementari a luce lampeggiante ed i pannelli luminosi con segnali a messaggio variabile;
- segnalare l'evento al traffico in arrivo mediante "sbandieramenti".

##### **4.3 Discesa e risalita dal veicolo**

La discesa dai veicoli di servizio avviene prioritariamente dal lato destro o comunque dal lato non esposto al traffico veicolare.

La discesa dal lato sinistro può essere consentita solo in presenza di barriere fisiche che impediscono l'apertura delle portiere dal lato destro, ovvero al conducente, e dopo che il mezzo sia stato parcheggiato in modo tale che l'apertura della portiera invada il meno possibile la carreggiata aperta al traffico.

Nel caso di uscita dal lato sinistro gli operatori, mantenendo lo sguardo rivolto al traffico, devono limitare il più possibile l'occupazione della carreggiata aperta al traffico e, per le strade in cui è presente, evitano di sporgersi oltre la linea di delimitazione della corsia di emergenza.

Nel caso di soste prolungate, a seconda della categoria di strada, il conducente e gli addetti rimangono il meno possibile all'interno dell'autoveicolo o nelle sue immediate vicinanze.

Tutte le suddette procedure valgono anche per la risalita sul veicolo.

#### **4.4. Ripresa della marcia con l'autoveicolo**

Prima di riprendere la marcia il conducente dà obbligatoriamente la precedenza ai veicoli sopraggiungenti, segnalando le sue intenzioni con gli indicatori luminosi di direzione ed i dispositivi lampeggianti di segnalazione, che vengono spenti una volta inserito nel normale flusso veicolare.

Per le strade aventi almeno due corsie per senso di marcia, se la zona di sosta da cui si riprende la marcia è una zona di lavoro situata sulla sinistra della carreggiata (corsia di sorpasso), l'uscita dal cantiere avverrà al termine del cantiere stesso. Ove ciò non fosse possibile, il conducente prima si accerta che nessun altro veicolo sopraggiunga e successivamente si porta gradualmente sulla corsia di marcia normale, segnalando le sue intenzioni con gli indicatori luminosi di direzione ed i dispositivi lampeggianti di segnalazione che vengono spenti una volta inserito nel normale flusso veicolare.

#### **4.5 Marcia e manovre in corsia di emergenza o banchina**

Le fermate, la marcia e qualsiasi manovra sulla corsia di emergenza o sulla banchina sono effettuate a velocità moderata previa attivazione dei dispositivi di segnalazione supplementari.

Tutte le manovre sono eseguite in modo tale da generare il minimo ingombro possibile e, in corsia di emergenza, esclusivamente all'interno della striscia continua e per limitate percorrenze.

Eventuali manovre che possano ingenerare reazioni di allarme da parte dell'utenza sono presegnalate mediante opportuni "sbandieramenti".

Nel caso in cui la marcia sulla corsia di emergenza avvenga in presenza di veicoli in coda, si deve prestare particolare attenzione alla eventuale presenza di pedoni discesi dai veicoli in coda e ad eventuali veicoli che si immettono sulla corsia di emergenza.

### **5. Entrata ed uscita dal cantiere**

Le manovre di accesso ed uscita dai cantieri situati lungo le tratte stradali sono consentite solo per effettive esigenze di servizio, al personale autorizzato e previa adozione delle cautele necessarie alla sicurezza propria e del traffico veicolare.

#### **5.1 Strade con una corsia per senso di marcia**

Per l'effettuazione in sicurezza delle manovre di entrata nelle aree di cantiere il conducente, nella fase di avvicinamento al raccordo obliquo, aziona i dispositivi supplementari a luce lampeggiante e l'indicatore di direzione destro.

Successivamente porta il veicolo sul limite destro della corsia di emergenza o della banchina quando presenti.

L'entrata in area di cantiere avviene di norma in corrispondenza del limite destro della testata (raccordo obliquo) e nei casi in cui ciò non dovesse essere possibile viene effettuata in un punto del tratto delimitato, previa segnalazione all'utenza della manovra mediante l'utilizzo dei dispositivi luminosi supplementari e di direzione.

Nel caso di mezzi d'opera e soprattutto quando la manovra comporta una temporanea occupazione delle carreggiate aperte al traffico, sia in entrata che in uscita, si utilizzano opportuni provvedimenti di regolamentazione del traffico (ad esempio, senso unico alternato a vista, con movieri e senso unico alternato con semafori).

Per l'uscita dalle aree di cantiere, a seconda della tipologia di intervento ed in funzione degli spazi di manovra disponibili, le manovre di uscita dalla zona di lavoro con immissione nella corrente di traffico vengono di norma effettuate in corrispondenza della fine della zona di intervento, a partire dal limite destro della corsia di emergenza o della banchina, se presenti, previa attivazione dei dispositivi supplementari a luce lampeggiante e dell'indicatore di direzione sinistro ed in assenza di traffico sopraggiungente a cui viene data sempre la precedenza.

Nel caso di cantieri non transitabili, l'uscita dalla zona di lavoro avviene lungo il tratto delimitato adiacente la carreggiata aperta al traffico, mediante immissione diretta nella corrente di traffico previa attivazione dei dispositivi supplementari a luce lampeggiante e dell'indicatore di direzione sinistro.

In quest'ultimo caso la manovra avviene nel rispetto del sistema di regolamentazione del traffico adottata (ad esempio, senso unico alternato a vista, senso unico alternato con semafori), in assenza di traffico sopraggiungente a cui sarà data sempre la precedenza.

#### **5.2 Strade con più corsie per senso di marcia**

Per l'effettuazione in sicurezza delle manovre di entrata nelle aree di cantiere, nel caso di una chiusura della corsia di marcia il conducente, nella fase di avvicinamento alla testata, aziona i dispositivi supplementari a luce lampeggiante e l'indicatore di direzione destro.

Successivamente il conducente porta il veicolo sul limite destro della corsia di emergenza o della banchina, quando

presenti, ed entra in area di cantiere portandosi al di là della testata.

Per le manovre di uscita il conducente si porta sul margine destro della carreggiata ed esce dall'area di cantiere percorrendo la corsia di emergenza o la banchina, quando presenti, fino a quando l'assenza di traffico sopraggiungente consenta di immettersi sulla normale corsia di marcia, previa segnalazione della manovra con i dispositivi supplementari a luce lampeggiante e dell'indicatore di direzione sinistro.

La medesima procedura viene adottata per l'entrata e uscita da un cantiere che occupa l'intera carreggiata transitabile.

Nel caso in cui non sia presente la corsia di emergenza oppure sia tale da non permettere l'entrata nell'area di cantiere dalla destra della testata, la procedura da seguire è quella descritta per il cantiere di chiusura della corsia di sorpasso.

Per l'effettuazione in sicurezza delle manovre di entrata dalle aree di cantiere, nel caso di una chiusura della corsia di sorpasso il conducente, nella fase di avvicinamento alla testata azionerà i dispositivi supplementari a luce lampeggiante ed il lampeggiatore di direzione sinistro e, sorvegliando costantemente il traffico sopraggiungente, porta il veicolo al di là della testata.

Per le manovre di uscita il conducente, accertandosi che nessun veicolo sopraggiunga dal retro, sull'adiacente corsia di marcia (o centrale, nel caso di sezione a 3 corsie per senso di marcia), avanza con il veicolo sulla stessa corsia di sorpasso fin quando l'assenza di traffico sopraggiungente consenta di immettersi sulla normale corsia di marcia o centrale, segnalando comunque la manovra con i dispositivi supplementari a luce lampeggiante e con l'indicatore di direzione destro.

Per l'effettuazione in sicurezza delle manovre di entrata ed uscita dalle aree di cantiere, nel caso di deviazione del traffico con scambio di carreggiata e con cantiere non transitabile, il conducente, nella fase di avvicinamento alla testata che precede lo scambio, o alla prima testata nel caso di più di due corsie per senso di marcia, aziona i dispositivi supplementari a luce lampeggiante e l'indicatore di direzione destro e porta il veicolo sulla corsia di emergenza o sulla banchina (se presenti).

Percorrendo la corsia di emergenza o la banchina si porta al di là della testata entrando con la massima cautela nell'area di cantiere.

A causa della non transitabilità della zona di cantiere, per effettuare in sicurezza l'uscita dalle aree di cantiere il conducente si porta sul margine destro della corsia di emergenza o della banchina che percorre in retromarcia fino a portarsi oltre la prima riduzione del traffico (il primo raccordo obliquo che incontra l'utenza veicolare).

Da questa posizione il conducente, previa segnalazione della manovra con attivazione dei dispositivi supplementari a luce lampeggiante e dell'indicatore di direzione sinistro, in assenza di traffico sopraggiungente, si immette sulla corsia aperta al traffico e prosegue incanalandosi verso la deviazione.

Per l'effettuazione in sicurezza della manovre di entrata all'interno di aree di cantiere segnalate con cantieri mobili, il conducente, previa segnalazione della manovra con i dispositivi supplementari a luce lampeggiante e gli indicatori di direzione, esegue l'entrata nell'area di cantiere collocandosi dopo l'ultimo segnale mobile di protezione (fig. II 401, articolo 39, Regolamento del Codice della strada).

Le manovre in uscita da un cantiere mobile vengono eseguite in assenza di traffico sopraggiungente e previa attivazione dei i dispositivi supplementari a luce lampeggiante e degli indicatori di direzione.

## **6. Situazioni di emergenza**

### **6.1 Principi generali di intervento**

Le situazioni di emergenza a cui si fa riferimento (ad esempio, incidenti stradali, eventi di natura meteorologica, ostacoli che si frappongono improvvisamente sulla carreggiata) sono situazioni di pericolo per l'utenza stradale che, comparso bruscamente, impongono la messa in atto di procedure di segnalazione di emergenza eseguite in condizioni di criticità non essendo sempre possibile prevedere e programmare le risorse umane e tecnologiche necessarie per fronteggiare l'evento.

Tra gli interventi di emergenza possono essere compresi anche quelli messi in atto dagli operatori per assistere l'utenza veicolare in presenza di anomalie rispetto alla normale circolazione stradale.

I criteri generali di comportamento che seguono saranno attuati esclusivamente nel periodo transitorio, cioè da quando si viene a conoscenza dell'insorgere della situazione anomala, fino a quando non siano stati adottati, dai competenti organismi, i provvedimenti necessari per la rimozione definitiva del pericolo.

Le indicazioni che vengono fornite non possono essere considerate esaustive rispetto a tutte le possibili situazioni di emergenza di fronte alle quali si può trovare chi opera in esposizione al traffico.

Tuttavia l'applicazione dei principi di base e dei criteri generali di sicurezza qui riportati, con gli opportuni adattamenti alle situazioni contingenti, costituiscono sicuramente una buona regola operativa per affrontare l'emergenza tutelando la propria e l'altrui incolumità.

In situazioni di emergenza il segnalamento è costituito da veicoli d'intervento muniti di dispositivi luminosi

supplementari lampeggianti o di pannello di passaggio obbligatorio o di pannelli a messaggio variabile, o una combinazione di tali sistemi.

Gli interventi di emergenza devono essere preceduti da un adeguato presegnalamento secondo quanto previsto al [punto 2.4](#).

Il segnalamento d'urgenza è successivamente sostituito rapidamente, se il pericolo persiste, da un sistema segnaletico più complesso, secondo le previsioni contenute nel citato decreto del Ministro delle infrastrutture e dei trasporti del 10 luglio 2002.

#### *6.2. Segnalazione di una situazione di emergenza da parte di un solo operatore*

Riscontrata una situazione anomala l'operatore provvede a:

- rallentare l'andatura del veicolo di servizio, predisponendosi alle operazioni di emergenza, azionando i dispositivi supplementari a luce lampeggiante (ed il pannello a messaggio variabile, se il veicolo ne è dotato);
- posizionare il veicolo in posizione visibile agli utenti in arrivo, il più possibile sulla destra, per quanto possibile con netto anticipo rispetto all'ostacolo e, comunque, in modo da non costituire un fattore di rischio per gli utenti;
- nel caso di strade con almeno due corsie per senso di marcia, se presente la corsia di emergenza o uno spazio di fermata utile sul margine destro, arrestare il veicolo in posizione visibile agli utenti in arrivo, il più possibile sulla destra in anticipo rispetto all'ostacolo; in assenza di spazi utili di fermata sul margine destro, nel caso in cui un evento rilevante non segnalato possa costituire elemento di pericolo per la circolazione, fermarsi sulla corsia interessata dall'evento, inducendo gradualmente il rallentamento del traffico in arrivo;
- dare informazione della situazione visibile alla propria struttura secondo le proprie procedure operative;
- scendere dal veicolo di servizio, collocandosi in posizione di sicurezza;
- preavvisare gli utenti del pericolo mediante i dispositivi di segnalazione in dotazione ai veicoli di servizio;
- evitare di effettuare segnalazioni transitando o stazionando sulle corsie di transito o farle in modo improvviso e concitato con il rischio di indurre i guidatori dei veicoli sopraggiungenti ad effettuare manovre brusche e precipitose;
- proseguire nella segnalazione, eventualmente anche attraverso sbandieramento, in attesa di ricevere istruzioni e/o informazioni da parte della propria organizzazione e dell'eventuale arrivo in sito dei servizi attivati e dei soccorsi.

#### *6.3. Segnalazione di una situazione di emergenza da parte di due operatori*

Riscontrata una situazione anomala, gli operatori articolano l'intervento nel seguente modo:

- un primo operatore attua, nell'ordine, tutte le operazioni di cui al precedente [punto 6.2](#) (rilevazione di una situazione di emergenza da parte di un solo operatore);
- un secondo operatore si reca, invece, adottando le opportune precauzioni, sul posto del sinistro o dell'ostacolo (senza esporsi inutilmente al traffico sopraggiungente), verificando brevemente la situazione in atto e tranquillizzando, in caso di incidente, gli eventuali bisognosi di soccorso. Fornisce, inoltre, le informazioni al centro radio o sala operativa, quando presenti, o al proprio preposto per ricevere le istruzioni del caso da parte dei superiori.

#### *6.4. Segnalazione di una situazione di emergenza da parte di tre o più operatori*

Riscontrata una situazione anomala, due di questi operatori opportunamente intervallati tra loro provvedono ad effettuare la presegnalazione del pericolo all'utenza adottando le procedure e le precauzioni indicate ai [punti 6.2](#) e [6.3](#), mentre gli altri adottano le procedure e le precauzioni indicate al [punto 6.3](#).

In funzione della durata della situazione di emergenza, dopo aver attivato gli eventuali soccorsi e le eventuali squadre di supporto, si procede alla segnalazione ed alla delimitazione della zona dell'evento mediante l'utilizzo di segnaletica alleggerita o segnaletica standard per il segnalamento temporaneo.

#### *6.5 Rimozione di ostacoli dalla carreggiata*

La rimozione degli ostacoli dalla carreggiata da parte degli operatori richiede la massima attenzione per la salvaguardia della propria incolumità.

Prima di eseguire qualsiasi operazione si deve informare la propria organizzazione della situazione oggettivamente riscontrata la quale provvede ad avvisare l'utenza, ove possibile, tramite i pannelli a messaggio variabile *in itinere*.

La rimozione dell'ostacolo avviene, nel rispetto dei principi di fermata del veicolo di cui al [punto 4.1](#) e di presegnalazione di cui al [punto 2.4](#), solo se la sua posizione sia compatibile con le limitazioni indicate nei [punti 3.1](#), [3.2](#), [3.3](#) e [3.4](#) per l'attraversamento delle carreggiate e per gli spostamenti a piedi.

Inoltre, per la rimozione di materiali non compatibile con la movimentazione manuale dei carichi, oppure ubicati in una zona che non ne consenta la rimozione in condizioni di sicurezza, si richiede il supporto di ulteriori veicoli, di risorse umane o delle Forze dell'ordine, continuando ad assicurare l'attività di presegnalamento.

#### *6.6 Segnalazione di intervento in galleria in situazioni di emergenza*

Riscontrata una situazione anomala in galleria, fermi restando i principi di cui ai [punti 3.3](#) e [4.2](#), gli operatori

provvedono ad informare preventivamente la propria organizzazione in modo da consentire l'inserimento dell'evento, ove possibile, sui pannelli a messaggio variabile in itinere e sui semafori agli imbocchi o in galleria.

Nel caso di eventi anomali di cui si ha notizia, un operatore posizionato fuori dalla galleria, nel punto di maggiore visibilità, provvede alla segnalazione al traffico in arrivo mediante sbandieramento.

In funzione della lunghezza della galleria e del punto in cui è stata riscontrata la situazione anomala, un ulteriore operatore, in posizione visibile al traffico veicolare e comunque a non meno di 150 metri di distanza dall'evento, può provvedere alla segnalazione al traffico in arrivo mediante sbandieramento all'interno della galleria.

Il veicolo di servizio, previa attivazione dei dispositivi luminosi di sicurezza e del pannello a messaggio variabile, se in dotazione, è posizionato possibilmente ad almeno 50 metri dall'area dove è presente l'evento, in posizione visibile agli utenti in arrivo, anche sulla stessa corsia interessata dall'evento e comunque, in modo da non costituire un fattore di rischio per gli utenti e per la propria sicurezza.

In funzione della durata della situazione di emergenza, dopo aver attivato gli eventuali soccorsi e le eventuali squadre di supporto, si procede alla segnalazione ed alla delimitazione della zona dell'evento mediante l'utilizzo di segnaletica alleggerita o segnaletica standard per il segnalamento temporaneo.

## **7. Segnalazione e delimitazione di cantieri fissi**

### **7.1 Generalità**

Con riferimento al decreto del Ministro delle infrastrutture e dei trasporti del 10 luglio 2002 un cantiere è detto fisso se non subisce alcuno spostamento durante almeno una mezza giornata.

Ogni cantiere deve essere preventivamente autorizzato; l'inizio delle attività di installazione deve essere opportunamente comunicato ai centri di controllo competenti per il territorio ove presenti nell'organizzazione del gestore.

Gli schemi segnaletici temporanei per la segnalazione dei cantieri programmati sono illustrati nelle tavole allegate al citato decreto ministeriale 10 luglio 2002.

Il segnalamento comporta una segnaletica di avvicinamento, una segnaletica di posizione, una segnaletica di fine prescrizione.

Tutte le fasi di messa in opera del cantiere devono essere adeguate alla tipologia di schema segnaletico e alla sezione stradale.

La segnaletica di preavviso su svincoli e intersezione interferenti con le aree di cantiere deve essere installata prima della corrispondente segnaletica sull'asse principale.

Gli elementi di cui tenere conto sono: tipo di strada e caratteristiche geometriche (ad esempio, numero di corsie per senso di marcia, presenza o meno di corsia di emergenza), visibilità legata agli elementi geometrici della strada (ad esempio, andamento plano-altimetrico, opere d'arte, barriere di sicurezza) e ingombri e visibilità conseguenti alla tipologia di cantiere da adottarsi.

Per quanto riguarda la sosta in prossimità dell'area da cantierizzare e la presegnalazione, si rimanda a quanto previsto ai [punti 2.4](#) (presegnalazione di inizio intervento) e [4](#) (veicoli operativi).

### **7.2 Prelevamento della segnaletica dall'autoveicolo**

In questa fase è necessario scaricare la segnaletica fermando l'autoveicolo secondo i criteri riportati al [punto 4](#) (veicoli operativi).

I segnali devono essere prelevati uno alla volta dal lato non esposto al traffico dell'autoveicolo, ovvero dal retro, senza invadere le corsie di marcia.

### **7.3 Trasporto manuale della segnaletica**

I cartelli devono essere movimentati uno per volta, afferrati con entrambe le mani guardando costantemente il traffico sopraggiungente e mostrando al traffico il lato con pellicola rifrangente.

In caso di trasporto di cartelli di grandi dimensioni, l'attività deve essere svolta da due operatori.

L'attraversamento a piedi della carreggiata per il posizionamento della segnaletica deve essere effettuato con le modalità descritte al [punto 3.4](#).

### **7.4 Installazione della segnaletica**

I segnali vengono messi in opera nell'ordine in cui gli utenti della strada li incontrano: prima la segnaletica di avvicinamento, poi quella di posizione e infine quella di fine prescrizione, assicurandosi durante la posa che ogni cartello sia perfettamente visibile.

La segnaletica è posata in modo da non intralciare la traiettoria dei veicoli sopraggiungenti.

La segnaletica su cavalletto deve essere adeguatamente zavorrata.

Lo sbarramento obliquo del cantiere (testata) deve essere preventivamente localizzato con precisione e posizionato



in corrispondenza di tratti di strada rettilinei e comunque in punti ove ne sia consentito l'agevole avvistamento a distanza da parte degli utenti.

I segnali della testata di chiusura devono essere installati seguendo le seguenti istruzioni:

- agevolare la posa dei cartelli con l'ausilio di un'adeguata presegnalazione;
- assicurarsi che il traffico sopraggiungente permetta il posizionamento del cartello e il successivo rientro al mezzo di servizio;
- posare preferibilmente un cartello per volta;
- posare per primo il cartello più vicino alla corsia di emergenza o alla banchina, (in caso di chiusura della corsia di marcia) o allo spartitraffico (in caso di chiusura della corsia di sorpasso su strade con almeno due corsie per senso di marcia);
- non lavorare mai con le spalle rivolte al traffico;
- non sostare a piedi o con gli autoveicoli nelle immediate vicinanze delle testate dopo averne completata l'installazione.

Nel caso di strade con più corsie per senso di marcia, in assenza della corsia di emergenza, fermo restando quanto previsto dal decreto del Ministro delle infrastrutture e dei trasporti del 10 luglio 2002 per il segnalamento anticipato, posizionare un carrello con PMV, o segnaletica alternativa, sulla prima piazzola di sosta utile precedente il tratto interessato dal cantiere.

Nella fase di apposizione della segnaletica per la chiusura della corsia di sorpasso, il presegnalamento attraverso lo sbandieratore posizionato sulla destra almeno 200 metri prima dell'inizio della testata del cantiere in allestimento, deve avvenire evitando lo spostamento verso sinistra del traffico sopraggiungente.

L'installazione dei coni o delineatori flessibili avviene successivamente alla messa in opera della segnaletica di avvicinamento e della testata di chiusura corsia, quindi in un'area già interdetta al transito dei veicoli (area di cantiere).

Nel caso in cui sia necessario eseguire la segnaletica orizzontale di cantiere successivamente alla installazione della testata o comunque dover intervenire in prossimità della testata è necessario riattivare le procedure di cui al [punto 2.4.](#)

#### *7.5 Rimozione della segnaletica per fine lavori*

La segnaletica temporanea deve essere rimossa, od oscurata, non appena cessate le cause che ne hanno reso necessario il collocamento.

La rimozione avviene, in generale, nell'ordine inverso alle operazioni della posa in opera. Spostandosi con l'autoveicolo all'interno del cantiere delimitato dalla segnaletica, gli operatori procedono a ritroso, raccogliendo tutta la segnaletica che incontrano fino alla testata di chiusura e posizionandola sul veicolo.

Il completamento della rimozione della testata e della segnaletica rimanente deve avvenire con il veicolo posizionato in corsia di emergenza, quando presente, partendo da una distanza opportuna dalla testata, oppure, in assenza della corsia di emergenza, direttamente dalla corsia interessata dalla chiusura, preceduto da opportuna presegnalazione come previsto al [punto 2.4.](#)

In particolare nei tratti privi della corsia di emergenza ove le manovre in retromarcia possono risultare particolarmente difficili e pericolose, la rimozione della segnaletica di preavviso può essere effettuata nel senso del traffico supportata da adeguata presegnalazione.

La rimozione della segnaletica dei cantieri che interessano strade con una sola corsia per senso di marcia avviene con gli stessi criteri, per entrambi i sensi di marcia, dando priorità al senso di marcia interessato dal cantiere.

Gli eventuali attraversamenti della carreggiata vengono effettuati con le modalità già descritte al [punto 3.4.](#)

#### *7.6 Segnalazione e delimitazione dei cantieri mobili*

Con riferimento al decreto del Ministro delle infrastrutture e dei trasporti del 10 luglio 2002 si definisce "cantiere mobile" un cantiere caratterizzato da una progressione continua ad una velocità che può variare da poche centinaia di metri al giorno a qualche chilometro all'ora.

Il cantiere mobile viene utilizzato nell'ambito degli indirizzi e degli schemi previsti dal disciplinare tecnico (ossia, di norma, in presenza di due corsie per senso di marcia, anche se prive di corsie di emergenza e sulle strade di tipo C, E ed F con attività di un solo veicolo operativo, in condizioni di traffico modesto, purché lo spazio residuo consenta il passaggio dei veicoli nei due sensi senza apprezzabile disagio).

Quando necessario le manovre di posizionamento dei veicoli possono essere presegnalate con le modalità indicate nel [punto 2.4.](#)

Prima della messa in opera di un cantiere mobile, oltre a quanto già previsto al [punto 1](#) del presente allegato, vanno prese in considerazione anche:

- le aree di stazionamento in sicurezza dei segnali mobili di preavviso (quali, ad esempio, corsie di emergenza, banchine, piazzole di sosta, aree zebrate, corsie di accelerazione e di decelerazione, aree equivalenti, etc.);

- le aree di sosta in cui compiere le operazioni di configurazione della segnaletica, gli eventuali approvvigionamenti e la rimozione della segnaletica del cantiere temporaneo a fine giornata o al termine dei lavori;
- l'area d'inizio e di termine attività.

Per l'impiego di un cantiere mobile sulle strade di tipo C con attività di un solo veicolo operativo la presegnalazione dell'attività viene agevolata mediante la posa di un segnale mobile di preavviso con PMV o equivalente segnale a terra (tipo Fig. Il 391 art. 31 Reg. C.d.s.) posto sulla prima piazzola utile (o area equivalente) in entrambi i sensi di marcia e sulle intersezioni.

Per la segnaletica dei cantieri mobili, su strade con almeno due corsie per senso di marcia, è previsto l'impiego di veicoli opportunamente attrezzati. I principi di segnalamento sono gli stessi dei cantieri fissi, nel senso che è previsto un segnalamento in anticipo ed un segnalamento di localizzazione.

I sistemi si differenziano a seconda della tipologia di strada, delle corsie di marcia interessate e della tipologia di intervento.

Nelle fasi non operative i segnali devono essere posti in posizione ripiegata e con dispositivi luminosi spenti.

Durante l'esecuzione delle manovre di messa in opera e di rimozione della segnaletica mobile, è necessario organizzare gli spostamenti dei veicoli nei momenti di assenza temporanea di traffico e comunque dando sempre la precedenza al traffico sopraggiungente.

La messa in opera di un cantiere mobile su tratti privi della corsia di emergenza presuppone la disponibilità nel tratto di aree di stazionamento in sicurezza dei segnali mobili di preavviso (quali ad esempio piazzole di sosta, aree zebbrate, corsie di accelerazione e di decelerazione, aree equivalenti) in funzione dell'avanzamento coordinato delle attività di lavoro e in funzione della rimozione del cantiere. Nei casi in cui non sia possibile mantenere la distanza di 100 m tra l'ultimo segnale mobile di protezione ed il primo veicolo operativo (cantieri mobili posti in opera a protezione di veicoli speciali impiegati per lavori, controlli, sondaggi e verifiche di rapida esecuzione o comunque in lavori di rapida esecuzione) tale tratto sarà delimitato con coni o con altri dispositivi aventi equivalente efficacia ove non già previsto.

Nella fase di spostamento coordinato dei segnali mobili devono essere mantenute le mutue distanze previste dallo schema di cantiere.

Inoltre i segnali di preavviso non devono stazionare su aree di larghezza insufficiente a contenere l'ingombro del mezzo.

### **8. Segnalazione di interventi all'interno di gallerie con una corsia per senso di marcia**

Gli interventi all'interno di gallerie con una corsia per senso di marcia, con o senza la presenza di corsie di emergenza o banchina o di marciapiede, costituiscono una particolare criticità, ad elevato rischio per operatori ed utenza, a causa dei limitati spazi di manovra comportanti una pericolosa ed elevata prossimità tra le aree di intervento e le carreggiate aperte al traffico, con ridotta possibilità di fuga in caso di bruschi eventi imprevisti.

Pertanto i principi di ordine generale da applicare per l'esecuzione in sicurezza di interventi all'interno di questo tipo di gallerie, saranno:

1. utilizzo privilegiato delle ore notturne;
2. inserimento dell'evento sui pannelli a messaggio variabile presenti *in itinere* ed all'interno della galleria (misura da adottare sempre qualunque sia la soluzione operativa adottata);
3. chiusura di una corsia con segnalamento all'utenza mediante apposizione di segnaletica di preavviso e di testata di riduzione fuori galleria, nonché apposizione di segnaletica complementare per la delimitazione longitudinale e veicolo di servizio, a protezione della zona operativa, dotato di segnale posteriore di direzione obbligatoria (articolo 38 del Regolamento del Codice della strada) oltre ai dispositivi luminosi supplementari ed al pannello a messaggio variabile;
4. chiusura di entrambe le corsie nel caso di interventi che comportano il posizionamento di persone e mezzi nella parti centrali della piattaforma;
5. regolamentazione del traffico a senso unico alternato mediante semafori (collocati fuori della galleria) con chiusura di una carreggiata e segnalamento come nel punto 3; questa soluzione può essere adottata nel caso di gallerie in rettilineo, di limitata lunghezza (al massimo 300 metri) che consentano all'utente di verificare anche a vista il via libera, oppure nel caso in cui si adotti un sistema di controllo dell'impianto semaforico in grado di verificare l'assenza di veicoli in transito all'interno della galleria prima di dare il via libera. In alternativa, per interventi di durata non superiore a 4 ore, regolamentazione del traffico a senso unico alternato mediante movieri, collocati fuori dalla galleria in sicurezza, effettuata secondo le modalità indicate al [punto 2.6.](#)

Nel caso in cui la tratta stradale e la galleria non dovessero essere dotate di pannelli a messaggio variabile, l'evento è comunque segnalato all'utenza mediante cartello segnaletico e veicolo di servizio dotato di pannello a messaggio variabile posizionato all'esterno della galleria e dall'interno, sulla prima piazzola utile rispetto all'area operativa, comunque ad una distanza non inferiore a 150 metri.

Nel caso di attività mobili il veicolo di servizio di segnalazione si sposta in maniera coordinata all'avanzamento dei

lavori.

## **ALLEGATO II**

### **SCHEMA DI CORSI DI FORMAZIONE PER PREPOSTI E LAVORATORI, ADDETTI ALLE ATTIVITÀ DI PIANIFICAZIONE, CONTROLLO E APPOSIZIONE DELLA SEGNALETICA STRADALE DESTINATA ALLE ATTIVITÀ LAVORATIVE CHE SI SVOLGANO IN PRESENZA DI TRAFFICO VEICOLARE.**

#### **1. Premessa**

Il presente allegato individua i soggetti formatori, i contenuti, la durata nonché gli indirizzi e i requisiti minimi di validità della formazione per preposti e lavoratori addetti alle attività di revisione, integrazione e apposizione della segnaletica stradale destinata alle attività lavorative che si svolgono in presenza di traffico veicolare.

La partecipazione ai suddetti corsi, secondo quanto disposto dall'[articolo 37](#) del decreto legislativo 9 aprile 2008, n. 81, deve avvenire in orario di lavoro e non può comportare oneri economici per i lavoratori.

La formazione di seguito prevista, in quanto formazione specifica, non è sostitutiva della formazione obbligatoria spettante comunque a tutti i lavoratori e realizzata ai sensi dell'[articolo 37](#) del citato decreto legislativo n. 81 del 2008. Tale formazione deve, pertanto considerarsi integrativa della formazione prevista dall'accordo Stato-Regioni di cui al medesimo [articolo 37, comma 2](#), del decreto legislativo n. 81 del 2008.

La durata ed i contenuti della formazione sono da considerarsi minimi.

#### **2. Destinatari dei corsi**

I corsi sono diretti a lavoratori e preposti addetti alle attività di revisione, integrazione e apposizione della segnaletica stradale destinata alle attività lavorative che si svolgono in presenza di traffico veicolare.

#### **3. Soggetti formatori e sistema di accreditamento**

Fino alla piena attuazione del sistema di cui all'articolo 13 del decreto legislativo 14 settembre 2015, n. 150 e successive modificazioni, sono soggetti formatori del corso di formazione e del corso di aggiornamento:

- le Regioni e le Province autonome di Trento e di Bolzano, anche mediante le proprie strutture tecniche operanti nel settore della prevenzione (ad esempio, le aziende sanitarie locali) e della formazione professionale;
- il Ministero del lavoro e delle politiche sociali, mediante il personale tecnico impegnato in attività del settore della sicurezza sul lavoro;
- l'Ispettorato Nazionale Lavoro;
- l'INAIL;
- le associazioni sindacali dei datori di lavoro e dei lavoratori, comparativamente più rappresentative sul piano nazionale nel settore dell'edilizia e dei trasporti;
- gli organismi paritetici quali definiti all'[articolo 2, comma 1, lettera ee](#), del decreto legislativo n. 81 del 2008, per lo svolgimento delle funzioni di cui all'[art. 51](#) del predetto decreto legislativo, istituiti nel settore dell'edilizia e dei trasporti;
- il Ministero delle infrastrutture e dei trasporti;
- il Ministero dell'interno (dipartimento pubblica sicurezza - servizio Polizia stradale, vigili del fuoco);
- gli enti proprietari e le società concessionarie di strade o autostrade;
- i soggetti formatori con esperienza documentata, almeno triennale alla data di entrata in vigore del presente decreto, nella formazione in materia di salute e sicurezza sui luoghi di lavoro accreditati in conformità al modello di accreditamento definito in ogni Regione e Provincia autonoma ai sensi dell'intesa sancita in data 20 marzo 2008 (in G.U. del 23 gennaio 2009), che si intende, ai fini del presente decreto, valido su tutto il territorio nazionale.

Qualora i soggetti di cui sopra intendano avvalersi di soggetti formatori esterni alla propria struttura, questi ultimi devono essere in possesso dei requisiti previsti nei modelli di accreditamento definiti in ogni Regione e Provincia autonoma ai sensi dell'intesa sancita in data 20 marzo 2008, che si intende, ai fini del presente decreto, valido su tutto il territorio nazionale, e pubblicata sulla Gazzetta Ufficiale della Repubblica italiana del 23 febbraio 2009.

#### **4. Requisiti dei docenti**

Le docenze vengono effettuate, con riferimento ai diversi argomenti, per la parte teorica, dal Responsabile del Servizio di Prevenzione e Protezione aziendale con esperienza almeno triennale nel settore stradale, ovvero da personale interno o esterno con esperienza documentata, almeno quinquennale, nel settore della formazione o nel settore della prevenzione, sicurezza e salute nei cantieri stradali. Per quanto invece riguarda la parte pratica, da personale con esperienza professionale documentata nel campo dell'addestramento pratico o nei ruoli tecnici operativi o di coordinamento, almeno quinquennale, nelle tecniche di installazione e rimozione dei sistemi segnaletici adottati per garantire la sicurezza e la fluidità della circolazione stradale.

Al termine del triennio successivo all'adozione del presente decreto, per la effettuazione di docenze riferite alla parte teorica, il personale esterno dovrà essere in possesso dei requisiti di cui al [decreto del Ministro del lavoro e delle politiche sociali, di concerto con il Ministro della salute, del 6 marzo 2013, n. 65](#), con esperienza professionale nel

settore della prevenzione, sicurezza e salute nei cantieri stradali.

### 5. Organizzazione dei corsi di formazione

In ordine all'organizzazione dei corsi di formazione, occorre garantire:

- a) l'individuazione di un responsabile del progetto formativo e dei docenti;
- b) la tenuta del registro di presenza dei partecipanti da parte del soggetto che realizza il corso;
- c) un numero di partecipanti per ogni corso non superiore a 35 unità;
- d) per le attività addestrative pratiche il rapporto istruttore/allievi non deve essere superiore al rapporto di 1 a 6 (almeno 1 docente ogni 6 allievi);
- e) che sia ammesso un numero di assenze massimo pari al 10% del monte orario complessivo.

### 6. Articolazione e contenuti del percorso formativo

Il percorso formativo, differenziato per categoria di strada, è finalizzato all'apprendimento di tecniche operative in presenza di traffico, adeguate ad eseguire in condizioni di sicurezza le attività di:

- installazione del cantiere;
- rimozione del cantiere;
- revisione e integrazione della segnaletica;
- manovre di entrata ed uscita dal cantiere;
- interventi in emergenza.

#### 6.1 Percorso formativo per i lavoratori

Il percorso formativo rivolto ai lavoratori è strutturato in tre moduli della durata complessiva di 8 ore oltre una prova di verifica finale, secondo la seguente articolazione:

- a) modulo giuridico - normativo della durata di 1 ora;
- b) modulo tecnico della durata di 3 ore, concernente le categorie di strade nonché le attività di emergenza;
- c) prova di verifica intermedia (questionario a risposta multipla da effettuarsi prima del modulo pratico);
- d) modulo pratico della durata di 4 ore, concernente le categorie di strade nonché le attività di emergenza;
- e) prova di verifica finale (prova pratica).

Modulo	Argomento	Durata
Giuridico normativo	<ul style="list-style-type: none"> <li>- Cenni sugli articoli del Codice della strada e del suo regolamento di attuazione, che disciplinano l'esecuzione di opere, depositi e l'apertura di cantieri sulle strade di ogni classe;</li> <li>- Cenni sull'analisi dei rischi a cui sono esposti i lavoratori in presenza di traffico e di quelli trasmessi agli utenti;</li> <li>- Cenni sulle statistiche degli infortuni e delle violazioni delle norme nei cantieri stradali in presenza di traffico.</li> </ul>	1 ora
Tecnico	<ul style="list-style-type: none"> <li>- Nozioni sulla segnaletica temporanea.</li> <li>- I dispositivi di protezione individuale: indumenti ad alta visibilità;</li> <li>- Organizzazione del lavoro in squadra, compiti degli operatori e modalità di comunicazione;</li> <li>- Norme operative e comportamentali per l'esecuzione in sicurezza di interventi programmati e di emergenza (cfr. <a href="#">Allegato I</a> al presente decreto).</li> </ul>	3 ore
Pratico	<ul style="list-style-type: none"> <li>- Tecniche di installazione, integrazione, revisione e rimozione della segnaletica per cantieri stradali su: <ul style="list-style-type: none"> <li>▪ Strade di tipo A, B, D (autostrade, strade extraurbane principali, strade urbane di scorrimento);</li> <li>▪ Strade di tipo C, F (strade extraurbane secondarie e locali extraurbane);</li> <li>▪ Strade di tipo E, F (strade urbane di quartiere e locali urbane);</li> </ul> </li> <li>- Tecniche di intervento mediante "cantieri mobili";</li> <li>- Tecniche di intervento in sicurezza per situazioni di emergenza.</li> </ul>	4 ore

#### 6.2 Percorso formativo per i preposti

Il percorso formativo per i preposti è strutturato in tre moduli della durata complessiva di 12 ore oltre una prova di verifica finale, secondo la seguente articolazione:

- a) modulo giuridico - normativo della durata di 3 ore;
- b) modulo tecnico della durata di 5 ore, concernente le categorie di strade nonché le attività di emergenza;
- c) prova di verifica intermedia (questionario a risposta multipla da effettuarsi prima del modulo pratico);
- d) modulo pratico sulla comunicazione e sulla simulazione dell'addestramento della durata di 4 ore, concernente le categorie di strade nonché le attività di emergenza;
- e) prova di verifica finale (prova pratica).

Modulo	Argomento	Durata
Giuridico normativo	<ul style="list-style-type: none"> <li>- legislazione generale di sicurezza in materia di prevenzione infortuni con particolare riferimento ai cantieri temporanei e mobili in presenza di traffico;</li> <li>- articoli del Codice della Strada e del suo regolamento di attuazione, che disciplinano l'esecuzione di opere, depositi e l'apertura di cantieri sulle strade di ogni classe;</li> <li>- analisi dei rischi a cui sono esposti i lavoratori in presenza di traffico e di quelli trasmessi agli utenti;</li> <li>- statistiche degli infortuni e delle violazioni delle norme nei cantieri stradali in presenza di traffico;</li> </ul>	3 ore
Tecnico	<ul style="list-style-type: none"> <li>- Il disciplinare tecnico relativo agli schemi segnaletici, differenziati per categoria di strada, da adottare per il segnalamento temporaneo;</li> <li>- i dispositivi di protezione individuale: indumenti ad alta visibilità;</li> <li>- organizzazione del lavoro in squadra, compiti degli operatori e modalità di comunicazione;</li> <li>- norme operative e comportamentali per l'esecuzione in sicurezza di interventi programmati e di emergenza (vedi <a href="#">allegato I</a> del presente decreto)</li> </ul>	5 ore
Pratico	<ul style="list-style-type: none"> <li>- sulla comunicazione e sulla simulazione dell'addestramento sulle tecniche di installazione e rimozione della segnaletica per cantieri stradali su: <ul style="list-style-type: none"> <li>▪ strade di tipo A, B, D (autostrade, strade extraurbane principali, strade urbane di scorrimento);</li> <li>▪ strade di tipo C, F (strade extraurbane secondarie e locali extraurbane);</li> <li>▪ strade di tipo E, F (strade urbane di quartiere e locali urbane);</li> </ul> </li> <li>- tecniche di intervento mediante "cantieri mobili";</li> <li>- tecniche di intervento in sicurezza per situazioni di emergenza;</li> </ul>	4 ore

Nel caso di un preposto che abbia già effettuato il percorso formativo di lavoratore, la formazione deve essere integrata, in relazione ai compiti dal medesimo esercitati, con un corso della durata di 4 ore più una prova di verifica finale.

I contenuti di tale formazione comprendono:

- a) modulo tecnico della durata di 1 ora;
- b) modulo pratico sulla comunicazione e sulla simulazione dell'addestramento della durata di 3 ore;
- c) prova di verifica finale (prova pratica).

### 7. Sedi della formazione

Considerata la specificità dell'intervento formativo, le prove pratiche e i relativi addestramenti devono essere effettuati in siti ove possano essere ricreate condizioni operative simili a quelle che si ritrovano sui luoghi di lavoro e che tengano conto della specifica tipologia di corso.

### 8. Metodologia didattica

Per quanto concerne la metodologia di insegnamento/apprendimento devono essere privilegiate metodologie "attive" che comportano la centralità del discente nel percorso di apprendimento e che:

- a) garantiscono un equilibrio tra lezioni frontali, valorizzazione e confronto delle esperienze in aula, nonché lavori di gruppo, nel rispetto del monte ore complessivo e di ciascun modulo, laddove possibile con il supporto di materiali anche multimediali;
- b) favoriscono metodologie di apprendimento basate sulla simulazione e risoluzione di problemi specifici;
- c) prevedono dimostrazioni e prove pratiche, nonché simulazione di gestione autonoma da parte del discente di situazioni critiche.

### 9. Valutazione e verifica dell'apprendimento

Al termine dei due moduli teorici si svolge una prima prova di verifica, nella forma di un questionario a risposta multipla. Il superamento della prova, che si intende superata con almeno il 70% delle risposte esatte, consente il passaggio alla seconda parte del corso (parte pratica).

Il mancato superamento della prova, di converso, comporta la ripetizione dei due moduli teorici.

Al termine del modulo pratico ha luogo una prova pratica di verifica finale, consistente in una simulazione in area dedicata dell'installazione e rimozione di cantieri per tipologia di strada.

Il mancato superamento delle prove di verifica finale comporta l'obbligo di ripetere il modulo pratico.

L'esito positivo delle prove di verifica intermedia e finale, unitamente a una presenza pari almeno al 90% del monte ore, consente il rilascio, al termine del percorso formativo, dell'attestato di frequenza con verifica dell'apprendimento.

L'elaborazione di ogni singola prova è competenza del relativo docente, eventualmente supportato dal responsabile



del progetto formativo. L'accertamento dell'apprendimento, tramite le varie tipologie di verifiche intermedie e finali, viene effettuato dal responsabile del progetto formativo o da un docente da lui delegato che formula il proprio giudizio in termini di valutazione globale e redige il relativo verbale.

Gli attestati di frequenza e superamento della prova finale vengono rilasciati, sulla base di tali verbali, dai soggetti individuati al [punto 3](#), i quali provvedono alla custodia e archiviazione della documentazione relativamente a ciascun corso.

Gli attestati rilasciati conformemente a quanto previsto dal presente decreto hanno validità sull'intero territorio nazionale.

#### **10. Modulo di aggiornamento**

L'aggiornamento della formazione dei lavoratori e dei preposti, distribuito nel corso di ogni quinquennio successivo al corso di formazione, va garantito, alle condizioni di cui al presente allegato, per mezzo di interventi formativi della durata complessiva minima di 6 ore, in particolare in caso di modifiche delle norme tecniche e in caso di interruzione prolungata dell'attività lavorativa.

Gli aggiornamenti formativi possono essere effettuati anche sui luoghi di lavoro.

#### **11. Registrazione sul fascicolo informatico del lavoratore**

L'attestato di frequenza con verifica dell'apprendimento e la frequenza ai corsi di aggiornamento potranno essere inseriti nel fascicolo informatico del lavoratore di cui agli articoli 14 e 15 del decreto legislativo 14 settembre 2015, n. 150 e successive modificazioni, ovvero - fino alla completa sostituzione del libretto formativo del cittadino - nella III sezione "Elenco delle certificazioni e attestazioni" del libretto formativo del cittadino.

---

---

## **DECRETO DIRETTORIALE n. 58 del 18 settembre 2019** **Ottavo elenco dei soggetti abilitati e dei formatori per l'effettuazione dei lavori sotto tensione**

*Ministero del Lavoro e delle Politiche Sociali*  
DIREZIONE GENERALE DEI RAPPORTI DI LAVORO E DELLE RELAZIONI INDUSTRIALI

DI CONCERTO CON

*Ministero della Salute*  
DIPARTIMENTO DELLA SANITÀ PUBBLICA E DELL'INNOVAZIONE  
DIREZIONE GENERALE DELLA PREVENZIONE

**VISTO** il [decreto del Ministro del lavoro e delle politiche sociali in data 4 febbraio 2011](#), di seguito [D.M. 4.2.2011](#), per la "Definizione dei criteri per il rilascio delle autorizzazioni di cui all'[articolo 82, comma 1, lettera c\)](#), del decreto legislativo 9 aprile 2008, n. 81 e successive modifiche e integrazioni";

**VISTO** il decreto del Direttore Generale della tutela delle condizioni di lavoro e delle relazioni industriali del Ministero del lavoro e delle politiche sociali n. 12 del 3 marzo 2017, con il quale è stata ricostituita la Commissione di cui al [punto 2 dell'allegato I](#) al [D.M. 4.2.2011](#), di seguito Commissione di cui al [D.M. 4.2.2011](#);

**VISTO** il decreto del Direttore Generale della tutela delle condizioni di lavoro e delle relazioni industriali del Ministero del lavoro e delle politiche sociali, di concerto con il Direttore Generale della prevenzione sanitaria del Ministero della salute in data 16 gennaio 2018, adottato ai sensi dell'[articolo 3, comma 1](#), del [D.M. 4.2.2011](#), contenente l'elenco aggiornato delle aziende autorizzate e dei soggetti formatori;

**Vista** l'istanza di rinnovo dell'iscrizione triennale negli elenchi delle aziende autorizzate all'esecuzione dei lavori sotto tensione su impianti elettrici alimentati a frequenza industriale a tensione superiore a 1000V, presentata da Terna Rete Italia S.p.A. in data 18.4.2019 (*prot. 8789 del 24.4.2019*), nonché la documentazione integrativa trasmessa in data 24.7.2019 (*prot. 15280 del 24.7.2019*);

**VISTO** il parere di cui al [punto 2.1 dell'allegato I](#), relativo all'istanza presentata da Terna rete Italia S.p.A. per il rinnovo dell'autorizzazione alla effettuazione dei lavori sotto tensione espresso dalla Commissione di cui al [D.M. 4.2.2011](#), in data 1.8.2019;

### **DECRETA**

#### **Articolo 1**

1. Sulla base del parere espresso dalla Commissione di cui al [D.M. 4.2.2011](#), relativamente all'istanza di rinnovo dell'iscrizione triennale negli elenchi delle aziende autorizzate all'effettuazione dei lavori sotto tensione come descritta in premessa, Terna rete Italia S.p.A., con sede legale in Roma, viale Egidio Galbani n. 70, è iscritta nell'elenco delle aziende autorizzate all'effettuazione dei lavori sotto tensione.

2. L'iscrizione di cui al [comma 1](#) ha validità triennale dalla data del presente decreto, ai sensi del punto [1.3](#)



[dell'allegato II](#) e del [punto 4.3 dell'allegato III](#) al [D.M. 4.2.2011](#).

### **Articolo 2**

1. Le aziende autorizzate sono tenute a comunicare al Ministero del lavoro e delle politiche sociali, ai sensi del [punto 2.1. lett. e\), dell'allegato I](#) al [D.M. 4.2.2011](#), gli incidenti rilevanti o i gravi infortuni rientranti nel campo di applicazione del medesimo [D.M. 4.2.2011](#).
2. Qualsiasi variazione nello stato di fatto o di diritto che le aziende autorizzate o i soggetti formatori intendono operare, deve essere comunicata al Ministero del lavoro e delle politiche sociali che, previo parere della Commissione di cui al [D.M. 4.2.2011](#), si esprime sull'ammissibilità della variazione comunicata.
3. A seguito di gravi inadempienze delle aziende autorizzate o dei soggetti formatori, acquisito il parere della Commissione di cui al [D.M. 4.2.2011](#), con decreto del Direttore Generale dei rapporti di lavoro e delle relazioni industriali del Ministero del lavoro e delle politiche sociali, di concerto con il Direttore Generale della prevenzione del Ministero della salute, è disposta l'immediata sospensione dell'iscrizione nell'elenco delle aziende autorizzate o dei soggetti formatori. Nei casi di particolare gravità si procede alla cancellazione dai medesimi elenchi.
4. Il Ministero del lavoro e delle politiche sociali, per il tramite della Commissione di cui al [D.M. 4.2.2011](#), entro il periodo di validità triennale dell'iscrizione nell'elenco delle aziende autorizzate e dei soggetti formatori, ha facoltà di procedere al controllo della permanenza dei requisiti di cui agli [allegati II](#) e [III](#) al citato [D.M. 4.2.2011](#) in capo alle medesime aziende.

### **Articolo 3**

1. A seguito dell'autorizzazione disposta all'[articolo 1](#), è adottato l'elenco aggiornato delle aziende autorizzate all'effettuazione dei lavori sotto tensione su impianti elettrici alimentati a frequenza industriale a tensione superiore a 1000 V e dei soggetti formatori dei lavoratori impiegati per i lavori sotto tensione, [allegato al presente decreto](#). Tale elenco sostituisce integralmente il precedente elenco adottato con decreto direttoriale del 16 gennaio 2018. Il presente decreto, ai sensi dell'articolo 32, comma 1, della legge 18 giugno 2009, n. 69, è pubblicato sul sito internet del Ministero del lavoro e delle politiche sociali all'indirizzo: [www.lavoro.gov.it](http://www.lavoro.gov.it).

Direzione Generale dei rapporti di lavoro e delle relazioni industriali - Il Direttore Generale Romolo De Camillis  
Direzione Generale della Prevenzione - Il Direttore Generale Cladio D'Amario

### **Allegato**

<https://www.lavoro.gov.it/documenti-e-norme/normative/Documents/2019/DD-58-del-18092019-VIII-Elenco-soggetti-abilitati-lavori-sotto-tensione.pdf>

---

---

## **DECRETO DIRETTORIALE n. 6 del 14 febbraio 2020**

### **Ventitreesimo elenco dei soggetti abilitati per l'effettuazione delle verifiche periodiche**

*Ministero del Lavoro e delle Politiche Sociali*

DIREZIONE GENERALE DEI RAPPORTI DI LAVORO E DELLE RELAZIONI INDUSTRIALI

DI CONCERTO CON

*Ministero della Salute*

DIREZIONE GENERALE DELLA PREVENZIONE SANITARIA

E

*Ministero dello Sviluppo Economico*

DIREZIONE GENERALE PER IL MERCATO, LA CONCORRENZA, IL CONSUMATORE, LA VIGILANZA E LA  
NORMATIVA TECNICA

### **I DIRETTORI GENERALI**

**VISTO** il [decreto del Ministro del lavoro e delle politiche sociali, di concerto con il Ministro della salute e il Ministro dello sviluppo economico dell'11 aprile 2011](#), di seguito [D.I. 11.04.2011](#), recante la "Disciplina delle modalità di effettuazione delle verifiche periodiche di cui all'[ALLEGATO VII](#) del decreto legislativo 9 aprile 2008, n. 81, nonché i criteri per l'abilitazione dei soggetti di cui all'[articolo 71, comma 13](#), del medesimo decreto legislativo";

**VISTO** il [punto 3.7 dell'allegato III](#) del [D.I. 11.04.2011](#), il quale prevede che l'adozione del provvedimento di iscrizione nell'elenco dei soggetti abilitati sia disposta "con decreto dirigenziale del direttore generale della Tutela delle Condizioni di Lavoro del Ministero del lavoro e delle politiche sociali, di concerto con il direttore generale della Prevenzione Sanitaria del Ministero della salute e del direttore generale per il Mercato, la Concorrenza, il Consumatore, la Vigilanza e la Normativa Tecnica del Ministero della sviluppo economico";

**VISTA** la circolare n. 21 dell'8 agosto 2011 del Ministero del lavoro e delle politiche sociali, concernente "Verifiche

*periodiche delle attrezzature di lavoro - Primi chiarimenti in ordine al contenuto delle istanze di cui al [punto 1.1 dell'allegato III al D.I. 11.04.2011](#)”;*

**VISTO** il decreto del Direttore Generale della tutela delle condizioni di lavoro e delle relazioni industriali del Ministero del lavoro e delle politiche sociali, n. 11 del 21 febbraio 2017, con il quale è stata ricostituita la Commissione di cui al [D.I. 11.04.2011](#), per l'esame della documentazione per l'iscrizione nell'elenco dei soggetti abilitati di cui all'[Allegato III](#) al medesimo [D.I. 11.04.2011](#);

**VISTO** il d.P.R. 15 marzo 2017, n. 57, recante “Regolamento di organizzazione del Ministero del lavoro e delle politiche sociali” con il quale, tra l'altro, la denominazione della Direzione Generale della tutela delle condizioni di lavoro e delle relazioni industriali è stata modificata in Direzione Generale dei rapporti di lavoro e delle relazioni industriali;

**VISTA** la [circolare n. 11 del 17 maggio 2017](#) del Ministero del lavoro e delle politiche sociali - Direzione Generale della tutela delle condizioni di lavoro e delle relazioni industriali, con la quale sono state fornite “*Indicazioni per il rinnovo quinquennale dell'iscrizione nell'elenco dei soggetti abilitati all'effettuazione delle verifiche periodiche delle attrezzature di lavoro, di cui all'[Allegato VII](#) del decreto legislativo n. 81/2008.*”;

**VISTO** il decreto del Direttore Generale dei rapporti di lavoro e delle relazioni industriali del Ministero del lavoro e delle politiche sociali, di concerto con il Direttore Generale della prevenzione sanitaria del Ministero della salute e con il Direttore Generale per il mercato, la concorrenza, il consumatore, la vigilanza e la normativa tecnica del Ministero dello sviluppo economico n. 57 del 18 settembre 2019, con il quale è stato adottato il XXII elenco dei soggetti abilitati di cui al [punto 3.7 dell'allegato III al D.I. 11.04.2011](#);

**TENUTO CONTO** di quanto richiamato al [punto 4.1 dell'Allegato III al D.I. 11.04.2011](#), laddove si stabilisce che “*L'iscrizione nell'elenco ha validità quinquennale e può essere rinnovata a seguito di apposita istanza, previo esito positivo dell'esame della documentazione di rinnovo da effettuarsi secondo le stesse modalità previste nel [punto 3.](#)”;*

**VISTI** i decreti del Direttore Generale dei rapporti di lavoro e delle relazioni industriali del Ministero del lavoro e delle politiche sociali, n. 48 del 9 maggio 2018 e n. 97 del 30 novembre 2018, con i quali è stata modificata la composizione della Commissione di cui al [D.I. 11.04.2011](#), ricostituita con decreto direttoriale n. 11 del 21 febbraio 2017, per l'esame della documentazione per l'iscrizione nell'elenco dei soggetti abilitati di cui all'[Allegato III](#) al medesimo [D.I. 11.04.2011](#);

**VISTE** le istanze di rinnovo dell'iscrizione quinquennale nell'elenco di cui al [punto 3.7 dell'allegato III al D.I. 11.04.2011](#) dei soggetti abilitati all'effettuazione delle verifiche periodiche di cui all'[articolo 71, comma 11](#), del decreto legislativo 9 aprile 2008, n. 81 e successive modificazioni, presentate da: AZZURRA Certificazioni s.r.l., ECOS s.r.l. e V.I.R. s.r.l.;

**VISTE**, inoltre, le istanze di variazione delle rispettive abilitazioni e di modifica degli organici presentate da: AGENZIA BELTRAMO s.n.c., BUREAU VERITAS ITALIA s.p.a., DEKRA Testing and Certification s.r.l., ECOS s.r.l., Ente Certificazioni s.p.a., G.E.S.A. s.r.l., MCJ s.r.l., NORMATEMPO s.r.l., SIDEL s.p.a., SIDELMED s.p.a., TRIVENETO s.r.l., VAI - Verificatori Associati Italiani s.r.l., VENETA ENGINEERING s.r.l., VERICERT s.r.l., VERIFICHE INDUSTRIALI s.r.l. e VSG Verifiche e Servizi Generali s.n.c.;

**VISTE** altresì le istanze di iscrizione nell'elenco dei soggetti abilitati all'effettuazione delle verifiche periodiche di cui all'[articolo 71, comma 11](#), del decreto legislativo 9 aprile 2008, n. 81 e successive modificazioni, presentate da: Eurocert s.r.l., IVEC s.r.l., V.E.C. s.r.l. e Vertest s.r.l.;

**VISTA** la richiesta della società INSPECTA s.r.l., pervenuta alla Direzione Generale dei rapporti di lavoro e delle relazioni industriali del Ministero del lavoro e delle politiche sociali con PEC del 7 novembre 2019, “di sospensione abilitazione”, ai sensi del [D.I. 11.04.2011](#);

**VISTA** la richiesta della società CENTRO CERTIFICAZIONI s.r.l., pervenuta alla Direzione Generale dei rapporti di lavoro e delle relazioni industriali del Ministero del lavoro e delle politiche sociali con PEC del 7 gennaio 2019, di “revoca dell'abilitazione concessa” ai sensi del [D.I. 11.04.2011](#);

**VISTI** i pareri espressi dalla Commissione di cui al [D.I. 11.04.2011](#) in relazione alle istanze di variazione, di rinnovo ed iscrizione richiamate in precedenza;

**CONSIDERATO** che, sulla base di quanto rappresentato innanzi, è possibile procedere ad un parziale aggiornamento del XXII elenco dei soggetti abilitati di cui al [punto 3.7 dell'allegato III al D.I. 11.04.2011](#), adottato con decreto direttoriale n. 57 del 18 settembre 2019;

## DECRETANO

### Articolo 1

*(Rinnovo delle iscrizioni nell'elenco dei soggetti abilitati)*

1. Sulla base delle istanze di rinnovo dell'iscrizione quinquennale e dei pareri espressi dalla Commissione di cui al [D.I. 11.04.2011](#), l'iscrizione nell'elenco dei soggetti abilitati all'effettuazione delle verifiche periodiche di cui all'[articolo 71, comma 11](#), del decreto legislativo 9 aprile 2008, n. 81 e successive modificazioni, è rinnovata per cinque anni, decorrenti dalla data di scadenza dell'iscrizione inizialmente concessa, nei confronti delle seguenti società: AZZURRA Certificazioni s.r.l., ECOS s.r.l. e V.I.R. s.r.l.

## **Articolo 2**

*(Variazione delle abilitazioni)*

1. Sulla base delle istanze di variazione e dei pareri espressi dalla Commissione di cui al [D.l. 11.04.2011](#), le abilitazioni dei soggetti già iscritti nell'elenco adottato con decreto direttoriale n. 57 del 18 settembre 2019, richiamato in premessa, sono modificate dalla data dal presente decreto per le seguenti società: AGENZIA BELTRAMO s.n.c., BUREAU VERITAS ITALIA s.p.a., DEKRA Testing and Certification s.r.l., ECOS s.r.l., Ente Certificazioni s.p.a., G.E.S.A. s.r.l., MCJ s.r.l., NORMATEMPO s.r.l., SIDEL s.p.a., SIDELMED s.p.a., TRIVENETO s.r.l., VAI - Verificatori Associati Italiani s.r.l., VENETA ENGINEERING s.r.l., VERICERT s.r.l., VERIFICHE INDUSTRIALI s.r.l. e VSG Verifiche e Servizi Generali s.n.c..
2. Le variazioni di cui al comma 1 sono riportate nel [nuovo elenco](#) allegato al presente decreto.

## **Articolo 3**

*(Iscrizioni nell'elenco dei soggetti abilitati)*

1. Sulla base delle istanze di iscrizione quinquennale nell'elenco dei soggetti abilitati e dei pareri espressi dalla Commissione di cui al [D.l. 11.04.2011](#), le società: Eurocert s.r.l., IVEC s.r.l., V.E.C. s.r.l. e Vertest s.r.l. sono iscritte, per cinque anni decorrenti dalla data del presente decreto, nell'elenco allegato, di cui al [punto 3.7 dell'allegato III](#) al [D.l. 11.04.2011](#).

## **Articolo 4**

*(Sospensione dell'iscrizione nell'elenco dei soggetti abilitati)*

1. Per le motivazioni indicate in premessa, le abilitazioni della società INSPECTA s.r.l. iscritta nell'elenco dei soggetti abilitati di cui al [punto 3.7 dell'allegato III](#) al [D.l. 11.04.2011](#), adottato con decreto direttoriale n. 57 del 18 settembre 2019, sono momentaneamente sospese.
2. Rimane fermo il termine di validità dell'iscrizione quinquennale nell'elenco di cui al comma 1.

## **Articolo 5**

*(Cancellazione dall'elenco dei soggetti abilitati)*

1. Per le motivazioni indicate in premessa, la società CENTRO CERTIFICAZIONI s.r.l. è cancellata dall'elenco di cui al [punto 3.7 dell'allegato III](#) al [D.l. 11.04.2011](#), con effetto dalla data del presente decreto.

## **Articolo 6**

*(Elenco dei soggetti abilitati)*

1. Tenuto conto di quanto stabilito dagli [articoli 1, 2, 3, 4 e 5](#) del [presente decreto](#), è adottato il XXIII elenco di cui al [punto 3.7 dell'allegato III](#) al [D.l. 11.04.2011](#), dei soggetti abilitati all'effettuazione delle verifiche periodiche di cui all'[articolo 71, comma 11](#), del decreto legislativo 9 aprile 2008, n. 81 e successive modificazioni. Tale [elenco](#), allegato al [presente decreto](#), sostituisce integralmente il XXII elenco adottato con decreto direttoriale n. 57 del 18 settembre 2019, già richiamato in premessa.

## **Articolo 7**

*(Obblighi dei soggetti abilitati)*

1. Con l'iscrizione nell'elenco di cui all'[articolo 2, comma 4](#), del [D.l. 11.04.2011](#), i soggetti abilitati si impegnano al rispetto dei termini di cui all'[articolo 2, comma 1](#), del medesimo decreto interministeriale.
2. I soggetti abilitati sono tenuti a riportare in un apposito registro informatizzato copia dei verbali delle verifiche effettuate, i dati e le informazioni di cui al [punto 4.2 dell'Allegato III](#) al [D.l. 11.04.2011](#). Il registro informatizzato deve essere trasmesso per via telematica, con cadenza trimestrale, al soggetto titolare della funzione.
3. Tutti gli atti documentali relativi all'attività di verifica sono conservati a cura dei soggetti abilitati per un periodo non inferiore a dieci anni.
4. Qualsiasi variazione nello stato di fatto o di diritto dei soggetti abilitati deve essere preventivamente comunicata al Ministero del lavoro e delle politiche sociali, che si esprime previo parere della Commissione di cui al [D.l. 11.04.2011](#).
5. Il Ministero del lavoro e delle politiche sociali, per il tramite della Commissione di cui al [D.l. 11.04.2011](#), entro il periodo di validità quinquennale dell'iscrizione nell'elenco dei soggetti abilitati, può procedere al controllo della permanenza dei presupposti di base dell'idoneità dei soggetti abilitati.
6. All'atto della richiesta di iscrizione negli elenchi istituiti su base regionale, ai sensi dell'[articolo 2, comma 4](#), del [D.l. 11.04.2011](#), i soggetti abilitati dovranno comunicare l'organigramma generale di cui all'[Allegato I, punto 1, lettera d\)](#), comprensivo dell'elenco nominativo dei verificatori, del responsabile tecnico e del suo sostituto. I soggetti abilitati dovranno altresì essere comunicate tutte le variazioni concernenti tale organigramma e tale elenco.

Il [presente decreto](#) e il relativo [elenco allegato](#) sono pubblicati, ai sensi dell'articolo 32, comma 1, della legge 18 giugno 2009, n. 69, sul sito internet del Ministero del lavoro e delle politiche sociali all'indirizzo: [www.lavoro.gov.it](http://www.lavoro.gov.it) nella sezione "Trasparenza/Pubblicità legale".

DIREZIONE GENERALE DEI RAPPORTI DI LAVORO E DELLE RELAZIONI INDUSTRIALI

DECRETI ATTUATIVI

Il Direttore Generale - Romolo De Camillis

DIREZIONE GENERALE DELLA PREVENZIONE SANITARIA

Il Direttore Generale - Claudio D'amario

DIREZIONE GENERALE PER IL MERCATO, LA CONCORRENZA, IL CONSUMATORE, LA VIGILANZA E LA  
NORMATIVA TECNICA

Il Direttore Generale – Loredana Giulino

**ALLEGATO - ELENCO SOGGETTI ABILITATI**

<https://www.lavoro.gov.it/documenti-e-norme/normative/Documents/2020/DD-6-del-14022020-adozione-XXIII-elenco-soggetti-abilitati-verifiche-periodiche.pdf>

---



# CIRCOLARI

DIREZIONE GENERALE PER L'ATTIVITÀ ISPETTIVA  
DIREZIONE GENERALE TUTELA DELLE CONDIZIONI DI LAVORO

## Circolare n. 30/2009 del 29/10/2009

**Oggetto: applicazione delle disposizioni dell'articolo 90, comma 11, decreto legislativo 9 aprile 2008, n. 81, e successive modifiche e integrazioni.**

A riscontro delle numerose richieste di chiarimento pervenute in ordine alla corretta interpretazione della norma di cui all'oggetto, con particolare riferimento a quelle recentemente avanzate dalla Commissione dell'Unione Europea, si ritiene opportuno precisare quanto segue.

A seguito della entrata in vigore del decreto legislativo 3 agosto 2009, n. 106, l'[articolo 90, comma 11](#), dispone quanto segue: *"La disposizione di cui al [comma 3](#) non si applica ai lavori privati non soggetti a permesso di costruire in base alla normativa vigente e comunque di importo inferiore ad euro 100.000. In tal caso, le funzioni del coordinatore per la progettazione sono svolte dal coordinatore per la esecuzione dei lavori"*.

Tale norma persegue la finalità di consentire al committente la nomina del solo coordinatore per l'esecuzione in cantieri non particolarmente complessi nei quali gli obblighi del coordinatore per la progettazione sono di entità tale da poter essere affidati all'unica figura del coordinatore per l'esecuzione.

Al riguardo, appare necessario chiarire che - come espressamente previsto dalla norma citata - in tali casi il coordinatore per la esecuzione svolge, senza eccezioni o limitazioni, tutte le funzioni che l'[articolo 91](#) attribuisce al coordinatore per la progettazione. Si tratta di compiti che vanno svolti durante la progettazione dell'opera e, pertanto, l'[articolo 90, comma 3](#), prevede che il committente o il responsabile dei lavori designi il coordinatore per la progettazione contestualmente all'affidamento dell'incarico di progettazione. Analogamente, nell'ipotesi di cui all'[articolo 90, comma 11](#), il coordinatore per l'esecuzione dei lavori deve essere nominato contestualmente all'affidamento dell'incarico di progettazione, in modo da consentire la piena realizzazione di tutti i compiti connessi al ruolo di coordinatore per la progettazione, anche nei casi in cui tale ruolo venga svolto dal coordinatore per l'esecuzione.

IL Direttore Generale dell'Attività Ispettiva  
Dott. Paolo Pennesi

Il Direttore Generale della tutela delle condizioni di lavoro  
Dott. Umberto Giuseppe Mastropietro

DIREZIONE GENERALE PER L'ATTIVITÀ ISPETTIVA

Div I - Consulenza, Contenzioso, formazione del personale ispettivo e affari generali

## Circolare n. 33/2009 del 10/11/2009

**Oggetto: provvedimento di sospensione dell'attività imprenditoriale di cui all'art. 14 del D.Lgs. n. 81/2008 - modifiche apportate dall'art. 11 del D.Lgs. n. 106/2009**

Dal 20 agosto u.s. è entrato in vigore il D.Lgs. n. 106/2009, recante *"Disposizioni integrative e correttive al decreto legislativo 9 aprile 2008, n. 81"*. Tra gli istituti di maggior rilievo, ai fini dello svolgimento dell'attività di vigilanza, si segnala l'art. 11 del predetto D.Lgs. n. 106, che modifica significativamente la disciplina del provvedimento di sospensione dell'attività imprenditoriale già contenuta nell'[art. 14](#) del c.d. T.U. sicurezza.

Il provvedimento di sospensione, sebbene finalizzato *"a far cessare il pericolo per la tutela della salute e la sicurezza dei lavoratori"*, evidenzia contestualmente profili di carattere sanzionatorio legati sia ad un *"impiego di personale non risultante dalla documentazione obbligatoria"*, sia condotte che reiterano gravi violazioni *"in materia di tutela della salute e della sicurezza sul lavoro"*.

Partendo da tale considerazione si ritiene quindi opportuno delineare compiutamente gli interventi modificativi al potere di sospensione, fornendo altresì un quadro unitario delle indicazioni di cui occorre tener conto per una corretta applicazione della disciplina. In tal senso si **devono pertanto ritenere superate le indicazioni già fornite in materia con precedenti circolari e lettere circolari** (circ. n. 29/2006. lett. circ. 22 agosto 2007, circ. n. 24/2007, circ. n. 30/2008). da considerarsi utili solo con riferimento ai provvedimenti emanati sino al 19 agosto u.s.

### I soggetti affidatari del potere

In ordine alla individuazione dei soggetti affidatari del potere di sospensione la prima modifica sostanziale da parte del D.Lgs. n. 106/2009 è l'attribuzione della competenza alla adozione del provvedimento interdittivo, non già al



personale ispettivo. ma **agli organi** di vigilanza di questo Ministero e delle AA.SS.LL.

Ciò comporta che titolare del potere è **la struttura e cioè "l'Ufficio" da cui dipendono i funzionari ispettivi**, Ufficio che in virtù del rapporto interorganico esercita detto potere mediante il proprio personale ispettivo.

Il potere di sospendere una attività imprenditoriale è anzitutto previsto qualora il personale ispettivo di questo Ministero riscontri la presenza sul luogo di lavoro di lavoratori "in nero" nonché *"in caso di gravi e reiterate violazioni in materia di tutela della salute e della sicurezza sul lavoro"* (si ricorda che è stata abrogata dall'art. 41 del D.L. n. 112/2008. conv. da L. n. 133/2008. l'ipotesi di sospensione legata alla reiterata violazione della disciplina sui tempi di lavoro).

In forza dell'[art. 14, comma 11](#), inoltre, l'accertamento sulla violazione delle norme in materia di salute e sicurezza sul lavoro deve avvenire *"nel rispetto delle competenze in tema di vigilanza"*. In sostanza, pertanto, per il personale ispettivo di questo Ministero è possibile sospendere a fronte di violazioni della normativa prevenzionistica in quegli ambiti in cui lo stesso personale ha competenza all'accertamento. Tali ambiti, già individuati dal D.P.C.M. n. 412/1997 sulla scorta dell'art. 23, comma 2, del D.Lgs. n. 626/1994, sono ora individuati dall'[art. 13, comma 2](#), del T.U. secondo il quale: la competenza del personale ispettivo del Ministero del lavoro è relativa ai seguenti ambiti:

*"a) attività nel settore delle costruzioni edili o di genio civile e più in particolare lavori di costruzione, manutenzione, riparazione, demolizione, conservazione e risanamento di opere fisse, permanenti o temporanee, in muratura e in cemento armato, opere stradali, ferroviarie, idrauliche, scavi, montaggio e smontaggio di elementi prefabbricati; lavori in sotterraneo e gallerie, anche comportanti l'impiego di esplosivi;*

*b) lavori mediante cassoni in aria compressa e lavori subacquei;*

*c) ulteriori attività lavorative comportanti rischi particolarmente elevati, individuate con decreto del Presidente del Consiglio dei Ministri, su proposta dei Ministri del lavoro e della previdenza sociale, e della salute (...) in relazione alle quali il personale ispettivo del Ministero del lavoro e della previdenza sociale svolge attività di vigilanza sull'applicazione della legislazione in materia di salute e sicurezza nei luoghi di lavoro (...)*

Evidentemente il personale ispettivo delle AA.SS.LL., in virtù di una competenza di carattere generale in materia di salute e sicurezza, può adottare il provvedimento di sospensione anche in ogni altro ambito o settore merceologico.

### **"Discrezionalità" del provvedimento**

Il D.Lgs. n. 106/2009 mantiene la natura "discrezionale" del provvedimento, giacché è previsto che *"gli organi di vigilanza (...) possono adottare provvedimenti di sospensione"*. Al riguardo occorre anzitutto precisare che tale "discrezionalità" - nei termini di seguito indicati - investe entrambe le ipotesi di adozione del provvedimento (impiego di lavoratori "in nero" e gravi e reiterate violazioni prevenzionistiche).

Ciò premesso, si ritiene che il provvedimento di sospensione **debba essere "di norma" adottato ogni qual volta ne siano accertati i presupposti**, salvo valutare circostanze particolari che suggeriscano, sotto il profilo dell'opportunità, di non adottarlo.

Tali circostanze sono anzitutto legate ad esigenze di salute e sicurezza sul lavoro. In altre parole. **laddove la sospensione dell'attività possa determinare a sua volta una situazione di maggior pericolo per l'incolumità dei lavoratori o di terzi è opportuno non emanare alcun provvedimento**. In tal senso va dunque precisato che il provvedimento non va adottato quando l'interruzione dell'attività svolta dall'impresa determini a sua volta una situazione di pericolo per l'incolumità dei lavoratori della stessa o delle altre imprese che operano nel cantiere (si pensi, ad esempio, alla sospensione di uno scavo in presenza di una falda d'acqua o a scavi aperti in strade di grande traffico, a demolizioni il cui stato di avanzamento abbia già pregiudicato la stabilità della struttura residua e/o adiacente o, ancora, alla necessità di ultimare eventuali lavori di rimozione di materiali nocivi).

Va poi attentamente valutata l'opportunità di adottare il provvedimento di sospensione in tutte quelle ipotesi in cui si venga a compromettere il regolare funzionamento di una attività di servizio pubblico, anche in concessione (ad es. attività di trasporto, di fornitura di energia elettrica, acqua, luce, gas ecc.), così pregiudicando il godimento di diritti costituzionalmente garantiti. Una possibile limitazione all'esercizio di tali diritti trova invece giustificazione laddove il provvedimento di sospensione per gravi e reiterate violazioni della normativa in materia di sicurezza sia funzionale alla tutela del primario diritto costituzionale alla salute di cui all'art. 32 Cost..

In relazione alla sospensione dell'attività imprenditoriale per impiego di lavoratori "in nero", in considerazione delle evidenti ripercussioni socio-economiche che il provvedimento determinerebbe, si ritiene invece opportuno non adottarlo **quando lo stesso rechi un grave danno agli impianti o alle attrezzature** (ad es. attività a ciclo continuo) **ovvero ai beni** (ad es. frutti giunti a maturazione o allevamento animali).

Rispetto a quanto sopra va aggiunto che il nuovo [comma 11 bis dell'art. 14](#) pone **un vero e proprio limite alla adozione del provvedimento di sospensione** - peraltro in piena sintonia con quanto già delineato nella Direttiva del Ministro del lavoro, della salute e delle politiche sociali del 18 settembre 2008 - laddove stabilisce che **il provvedimento di sospensione nelle ipotesi di lavoro irregolare non si applica nel caso in cui il lavoratore "in nero" risulti l'unico occupato dall'impresa**. Va tuttavia chiarito che, in tale ipotesi, l'eventuale accertamento circa l'impiego di un lavoratore "in nero", pur non consentendo l'emanazione del provvedimento di sospensione, comporterà l'allontanamento del lavoratore stesso sino al momento in cui il datore di lavoro non abbia provveduto a regolarizzarne la posizione, anche e soprattutto sotto il profilo della sicurezza (ad es. visite mediche, formazione e informazione). Si precisa infine che per lavoratore "occupato" si intende qualsiasi prestatore di lavoro, anche autonomo, a prescindere dalla tipologia contrattuale utilizzata (es. collaboratore familiare, socio lavoratore, associato in partecipazione con apporto di lavoro ecc.).

## I presupposti per l'adozione del provvedimento

I presupposti per l'adozione del provvedimento di sospensione dell'attività imprenditoriale, secondo quanto già delineato in termini di competenza, sono l'impiego di lavoratori "in nero" oltre una determinata percentuale o le "gravi e reiterate violazioni in materia di tutela della salute e della sicurezza sul lavoro".

### A) L'impiego di lavoratori "in nero"

Anzitutto [l'art. 14](#) del T.U. prevede la possibilità, per il solo personale ispettivo del Ministero del lavoro, di adottare il provvedimento di sospensione dell'attività imprenditoriale qualora si riscontri "l'impiego di personale non risultante dalla documentazione obbligatoria in misura pari o superiore al 20 per cento del totale dei lavoratori presenti sul luogo di lavoro".

La previsione - contenuta, seppure con formulazione parzialmente diversa, già nell'art. 36 *bis* del D.L. n. 223/2006 - conferma la nozione di lavoratore "in nero" quale lavoratore "sconosciuto alla P.A.". In tal senso, il lavoratore "in nero" è dunque quel lavoratore impiegato senza preventiva comunicazione di instaurazione del rapporto di lavoro al Centro per l'impiego ovvero previa comunicazioni ad altri Enti come richiesto dalla specifica tipologia contrattuale (v. ad es. lavoro accessorio).

Va peraltro evidenziato che, anche per quanto riguarda il provvedimento di sospensione dell'attività imprenditoriale, il requisito della subordinazione del rapporto **non costituisce un elemento essenziale**, in coerenza con il complessivo assetto del D.Lgs. n. 81/2008 che ha voluto dettare regole uniformi in materia prevenzionistica prescindendo dalla tipologia di impiego dei lavoratori nell'impresa.

Pertanto potranno considerarsi irregolari:

- tutti quei lavoratori rispetto ai quali non è stata effettuata detta comunicazione al Centro per l'impiego ovvero non siano stati effettuati gli adempimenti previsti dall'art. 23 del D.P.R. n. 1124/1965 (come riformulato dall'art. 39, comma 8, del D.L. n. 112/2008) rispetto ai soggetti ivi indicati;
- nonché tutti i soggetti comunque riconducibili alla ampia nozione di cui all'[art. 2, comma 1 lett. a\)](#), del D.Lgs. n. 81/2008 rispetto ai quali non si sia provveduto a formalizzare il rapporto, comprendendovi anche i soggetti che pur risultando indicati nella visura della CCIAA in quanto titolari di cariche societarie svolgono attività lavorative a qualsiasi titolo, nonché i lavoratori autonomi occasionali (art. 2222 c.c.) **non genuini** per i quali dalla documentazione fiscale non si evinca che il versamento sia stato effettuato in loro favore.

In tal senso occorre dunque precisare che, rispetto ai soggetti beneficiari delle iniziative di tirocini formativi e di orientamento di cui all'art. 18 della L. n. 196/1997 e rispetto agli allievi "degli istituti di istruzione ed universitari ed i partecipanti ai corsi di formazione professionale (...)". stante l'assenza dell'obbligo di invio della comunicazione al Centro per l'impiego (v. note del 14 gennaio e 14 febbraio 2007), la corretta instaurazione del rapporto formativo è verificabile sulla base delle comunicazioni effettuate ai sensi dell'art. 5 del D.M. 25 marzo 1998. n. 142; per quanto concerne i tirocinanti degli studi professionali è altresì possibile verificare la preventiva iscrizione all'Albo di riferimento.

Per quanto poi concerne il sistema di calcolo della percentuale del 20% sufficiente a consentire l'adozione del provvedimento di sospensione, [l'art. 14](#) ha previsto che detta percentuale va individuata sul "totale dei lavoratori presenti sul luogo di lavoro" al momento dell'accesso ispettivo (sia lavoratori "in nero" che lavoratori regolarmente assunti). Pertanto, a titolo esemplificativo, nell'ipotesi in cui si rilevi in un'azienda la presenza di 10 lavoratori di cui 3 "in nero", la percentuale andrà calcolata su base 10 e **non** su base 7 (cioè i soli lavoratori regolari): ne risulterebbe pertanto che il numero di 3 lavoratori "in nero", rappresentando il 30% del "totale dei lavoratori presenti sul luogo di lavoro", sarà sufficiente a consentire l'adozione del provvedimento di sospensione dell'attività imprenditoriale.

### B) Le "gravi e reiterate violazioni in materia di tutela della salute e della sicurezza sul lavoro"

L'adozione del provvedimento di sospensione è possibile altresì a fronte di "gravi e reiterate violazioni in materia di tutela della salute e della sicurezza sul lavoro" individuate con decreto di questo Ministero, sentito il Ministero dell'interno e la Conferenza permanente per i rapporti tra lo Stato, le Regioni e le Province autonome di Trento e di Bolzano.

In attesa della adozione del citato decreto, le violazioni in materia di tutela della salute e della sicurezza sul lavoro che costituiscono il presupposto per l'adozione del provvedimento di sospensione dell'attività imprenditoriale sono quelle individuate nell'[Allegato I](#) al D.Lgs. n. 81/2008, allegato alla presente.

Il D.Lgs. n. 106/2009, al fine della applicazione del provvedimento di sospensione, stabilisce inoltre che "si ha reiterazione quando, nei cinque anni successivi alla commissione di una violazione oggetto di prescrizione dell'organo di vigilanza ottemperata dal contravventore o di una violazione accertata con sentenza definitiva, lo stesso soggetto commette più violazioni della stessa indole".

In tal senso sarà cura del personale ispettivo verificare l'eventuale sussistenza di violazioni "della stessa indole" da parte del medesimo datore di lavoro, oggetto di prescrizione obbligatoria ovvero di sentenza passata in giudicato. Ne consegue che la presenza di "più violazioni" - pertanto almeno due, anche contestuali - nei cinque anni successivi rispetto alla prima violazione accertata - con prescrizione obbligatoria ottemperata ovvero con sentenza definitiva - potrà dar luogo all'adozione del provvedimento di sospensione.

Ai sensi del novellato [art. 14](#) del D.Lgs. n. 81/2008, inoltre, sono da considerarsi "della stessa indole" le violazioni della medesima disposizione e quelle di disposizioni diverse individuate, nelle more della adozione del decreto citato,

nell'[Allegato I](#).

Le violazioni da prendere in considerazione ai fini della adozione del provvedimento, sono evidentemente tutte quelle commesse successivamente all'entrata in vigore del D.Lgs. n. 106/2009 (20 agosto u.s.) - in osservanza del principio di legalità che, anche in tali casi, occorre richiamare - e riferibili alla medesima impresa, indipendentemente dalla persona fisica sanzionata e che ha agito per conto della stessa.

Da ultimo occorre segnalare che, a seguito di sospensione dell'attività imprenditoriale per violazioni in materia di salute e sicurezza e conseguente adozione del provvedimento di prescrizione obbligatoria, potrà ritenersi comunque possibile la prosecuzione dell'attività **per il tempo strettamente necessario alla eliminazione delle irregolarità accertate ed in adempimento della prescrizione stessa**. In tali occasioni il personale ispettivo avrà evidentemente cura di indicare, nell'ambito della prescrizione, le cautele da adottare in sede di ripristino delle misure di sicurezza.

### Effetti del provvedimento

Gli effetti del provvedimento devono essere esaminati sia sotto un profilo "spaziale" che "temporale".

Secondo la nuova formulazione dell'[art. 14](#), il provvedimento ha anzitutto effetto *"in relazione alla parte dell'attività imprenditoriale interessata dalle violazioni"*. Gli effetti del provvedimento vanno dunque circoscritti **alla singola unità produttiva**, rispetto ai quali sono stati verificati i presupposti per la sua adozione e, con particolare riferimento all'edilizia, all'attività **svolta dall'impresa nel singolo cantiere**.

Sono il profilo temporale, invece, l'[art. 14, comma 11](#), del D.Lgs. n. 81/2008 prevede che *"in ogni caso di sospensione nelle ipotesi di lavoro irregolare gli effetti della sospensione possono essere fatti decorrere dalle ore dodici del giorno lavorativo successivo ovvero dalla cessazione dell'attività lavorativa in corso che non può essere interrotta, salvo che non si riscontrino situazioni di pericolo imminente o di grave rischio per la salute dei lavoratori o dei terzi"*.

Al riguardo è opportuno evidenziare che il differimento degli effetti può aversi nei soli casi di sospensione per lavoro "nero" - salvo le citate *"situazioni di pericolo imminente o di grave rischio per la salute dei lavoratori o dei terzi"* - e **non nei casi di violazioni prevenzionistiche**, considerata la finalità che il provvedimento assume in dette circostanze.

Va poi chiarito che il *"giorno lavorativo successivo"* va inteso quale giorno di apertura dell'Ufficio che ha emanato il provvedimento.

### Adozione del provvedimento su "segnalazione"

L'adozione del provvedimento di sospensione può aversi *"anche su segnalazione delle amministrazioni pubbliche secondo le rispettive competenze"*. La precisazione del Legislatore delegato era già contenuta nell'art. 36 bis del D.L. n. 223/2006 (dove era previsto il coinvolgimento specifico di INPS e INAIL) e nell'art. 5 della L. n. 123/2007. La formulazione normativa va interpretata correttamente al fine di non vanificare lo spirito del potere di sospensione che rimane. almeno in parte, un potere di natura cautelare.

In tal senso va dunque chiarito che, a seguito della ricezione delle segnalazioni **tempestivamente inviate** (possibilmente via mail con scannerizzazione del verbale o via fax) da parte di altri soggetti pubblici che accertano la sussistenza dei presupposti per la sospensione dell'attività imprenditoriale, l'Ufficio può adottare il provvedimento senza procedere ad ulteriori verifiche, purché non siano trascorsi più di sette giorni dalla data dell'accertamento. Al riguardo si coglie l'occasione per sollecitare la massima collaborazione degli Istituti affinché nelle segnalazioni medesime vengano specificati **tutti i presupposti per l'adozione del provvedimento**, ivi compresi il numero e le generalità dei lavoratori "in nero" e di quelli presenti sul luogo di lavoro al momento dell'accesso ispettivo,

### Revoca dei provvedimenti

L'[art. 14](#) del T.U. sicurezza, come modificato sul punto dal D.Lgs. n. 106/2009, prevede che il provvedimento di sospensione può essere revocato **da parte dell'organo di vigilanza che lo ha adottato**. In tale senso va subito precisato, pertanto, che la revoca del provvedimento compete all'Ufficio che lo ha adottato, anche mediante personale diverso da quello che ha emanato l'atto interdittivo previa verifica della relativa documentazione.

È condizione per la revoca del provvedimento da parte dell'organo di vigilanza di questo Ministero:

- "a) la regolarizzazione dei lavoratori non risultanti dalle scritture o da altra documentazione obbligatoria;*
- b) l'accertamento del ripristino delle regolari condizioni di lavoro nelle ipotesi di gravi e reiterate violazioni della disciplina in materia di tutela della salute e della sicurezza sul lavoro;*
- c) il pagamento di una somma aggiuntiva rispetto a quelle di cui al [comma 6](#) [secondo il quale "è comunque fatta salva l'applicazione delle sanzioni penali, civili e amministrative vigenti"] pari a 1.500 euro nelle ipotesi di sospensione per lavoro irregolare e a 2.500 euro nelle ipotesi di sospensione per gravi e reiterate violazioni in materia di tutela della salute e della sicurezza sul lavoro"*.

Va quindi evidenziata la scelta del Legislatore di diversificare l'importo della somma da versare ai fini della revoca, a seconda che la stessa riguardi un provvedimento di sospensione adottato per lavoro irregolare (1.500 euro) o un provvedimento adottato per violazioni prevenzionistiche (2.500 euro).

Qualsiasi sia il numero o la gravità degli illeciti che hanno dato luogo al provvedimento di sospensione, la somma per ottenere la sua revoca sarà dunque di 1.500 o di 2.500 euro. Dette somme, se legate alla revoca di un provvedimento adottato dal personale del Ministero del lavoro, andranno ad incrementare il Fondo per l'occupazione di cui all'art. 1, comma 7, del D.L. 148/1993 (conv. da L. n. 236/1993) e saranno destinate *"al finanziamento degli interventi di contrasto al lavoro sommerso ed irregolare"* individuati con il D.M. di cui all'art. 1, comma 1156 lett. g),

della L. n. 296/2006.

Oltre al pagamento delle citate somme è altresì necessaria, ai fini della revoca, la regolarizzazione delle violazioni accertate.

In particolare per quanto riguarda la regolarizzazione delle posizioni lavorative "in nero" occorre precisare che non potranno ammettersi le tipologie contrattuali che richiedono la forma scritta "ad substantiam", né il lavoro intermittente.

In tal senso, con specifico riferimento al settore dell'edilizia, si coglie l'occasione per ricordare che, configurandosi nella quasi totalità dei casi la violazione di obblighi puniti penalmente (almeno in riferimento all'omessa sorveglianza sanitaria ed alla mancata formazione ed informazione), il personale ispettivo dovrà adottare il provvedimento di prescrizione obbligatoria relativo a tali ipotesi contravvenzionali e verificare, conseguentemente, l'ottemperanza alla prescrizione impartita.

Per quanto attiene alla regolarizzazione di lavoratori extracomunitari "clandestini" e di lavoratori minori illegalmente ammessi al lavoro, ferma restando l'impossibilità di una piena regolarizzazione, sarà comunque necessario provvedere al versamento dei contributi di legge ex art. 2126 c.c.

Va infine precisato che la regolarizzazione dei lavoratori interessati effettuata ancor prima della emanazione del provvedimento di sospensione - certamente possibile in caso di sospensione adottata a distanza di tempo dall'accertamento ed in particolare in caso di provvedimento emanato "su segnalazione delle amministrazioni pubbliche" - determinerà l'annullamento dello stesso in sede di autotutela.

### **Provvedimento sospensione e sequestro penale**

Occorre inoltre precisare i rapporti tra il provvedimento di sospensione dell'attività imprenditoriale ed il sequestro penale di cui agli artt. 354 e 355 c.p.p.

Al riguardo si ritiene che, qualora emergano le condizioni cautelari per l'adozione del provvedimento penale, il provvedimento amministrativo di cui all'[art. 14](#) del T.U. sicurezza legato a violazioni prevenzionistiche non debba essere adottato, pur in presenza delle relative condizioni.

Ciò, evidentemente, laddove gli ambiti applicativi dei due provvedimenti coincidano (es. sequestro della totalità del cantiere oppure sequestro della zona di cantiere in cui opera l'impresa astrattamente destinataria del provvedimento di sospensione). Solo qualora gli ambiti applicativi dei provvedimenti in questione siano diversi (es. sequestro di un solo piano di un edificio in costruzione) ovvero nelle ipotesi in cui l'A.G. non convalidi il sequestro cautelare, sarà possibile adottare il provvedimento di sospensione dell'attività imprenditoriale in presenza dei presupposti di legge, stante la natura anche sanzionatoria dello stesso.

### **Inottemperanza al provvedimento**

Sia l'iniziale formulazione dell'[art. 14](#) del D.Lgs. n. 81/2008, sia quella che scaturisce dalle novità introdotte dal D.Lgs. n. 106/2009, prevedono una specifica sanzione in caso di inottemperanza all'ordine di sospensione. È infatti stabilito che *"il datore di lavoro che non ottempera al provvedimento di sospensione (...) è punito con l'arresto fino a sei mesi nelle ipotesi di sospensione per gravi e reiterate violazioni in materia di tutela della salute e della sicurezza sul lavoro e con l'arresto da tre a sei mesi o con l'ammenda da 2.500,00 a 6.400,00 euro nelle ipotesi di sospensione per lavoro irregolare"*.

L'inottemperanza al provvedimento di sospensione emanato per occupazione di lavoratori "in nero", in quanto sanzionata con pena alternativa dell'arresto o dell'ammenda, sembra potersi far rientrare nell'ambito applicativo della prescrizione obbligatoria di cui all'[art. 301](#) del T.U. sicurezza, secondo il quale *"alle contravvenzioni in materia di igiene, salute e sicurezza sul lavoro previste dal presente decreto nonché da altre disposizioni aventi forza di legge, per le quali sia prevista la pena alternativa dell'arresto o dell'ammenda ovvero la pena della sola ammenda, si applicano le disposizioni in materia di prescrizione ed estinzione del reato di cui agli [articoli 20, e seguenti, del decreto legislativo 19 dicembre 1994, n. 758](#)"*. In ordine al suo contenuto, **la prescrizione consisterà nel sospendere l'attività imprenditoriale sino ad avvenuta regolarizzazione dei lavoratori interessati**. Va infatti evidenziato che la prescrizione in esame è legata necessariamente al raggiungimento del fine ultimo che il Legislatore ha inteso perseguire nell'introdurre il potere di sospensione, istituito evidentemente "strumentale" ad una sollecita regolarizzazione delle violazioni accertate.

L'adempimento alla prescrizione obbligatoria, attraverso la regolarizzazione completa delle posizioni lavorative e l'ottenimento della revoca della sospensione attraverso il pagamento della somma aggiuntiva pari ad 1.500 euro, consentirà pertanto l'ammissione al pagamento di del massimo dell'ammenda, pari ad 1.600 euro.

Va da ultimo precisato che, per quanto riguarda l'inottemperanza al provvedimento di sospensione emesso per gravi e reiterate violazioni prevenzionistiche, è prevista invece la sanzione dell'arresto sino a sei mesi, evidentemente non ammessa a prescrizione obbligatoria. In tal caso il personale ispettivo provvederà esclusivamente ad informare l'A.G. della commissione del reato, ferma restando la possibilità, da parte dell'imputato, di richiedere al Giudice l'applicazione della procedura agevolativa di cui all'[art. 302](#) del T.U. sicurezza.

### **Ricorsi avverso il provvedimento di sospensione**

L'[art. 14](#) del T.U. sicurezza prevede la possibilità di ricorrere, in via amministrativa, avverso provvedimenti di sospensione.

Sul punto il D.Lgs. n. 106/2009 non ha apportato modifiche, cosicché è ancora previsto che *"avverso i provvedimenti*



di sospensione (...) è ammesso ricorso, entro 30 giorni, rispettivamente, alla Direzione regionale del lavoro territorialmente competente e al Presidente della Giunta regionale, i quali si pronunciano nel termine di 15 giorni dalla notifica del ricorso. Decorso inutilmente tale ultimo termine il provvedimento di sospensione perde efficacia”.

Il Legislatore delegato non ha indicato espressamente i motivi che devono legittimare il ricorso, con ciò lasciando aperta la possibilità di impugnare il provvedimento sia per vizi di merito che di legittimità.

Va poi ricordata inoltre la previsione di una forma di “silenzio incidente”: il mancato pronunciamento sul ricorso da parte della DRL o del Presidente della Giunta regionale - rispettivamente avverso ricorsi per provvedimenti emanati da personale ispettivo del Ministero del lavoro e da personale ispettivo delle AA.SS.LL. - entro il termine di 15 giorni comporta infatti la perdita di efficacia dell'atto interdittivo.

#### **Provvedimento interdittivo alla contrattazione con le PP.AA.**

L'art. 14 del T.U. sicurezza, come modificato dal D.Lgs. n. 106/2009, stabilisce che “l'adozione del provvedimento di sospensione è comunicata all'Autorità per la vigilanza sui contratti pubblici di lavori, servizi e forniture di cui all'articolo 6 del decreto legislativo 12 aprile 2006, n. 163, ed al Ministero delle infrastrutture e dei trasporti, **per gli aspetti di rispettiva competenza**, al fine dell'emanazione, da parte del Ministero delle infrastrutture e dei trasporti, di un provvedimento interdittivo alla contrattazione con le pubbliche amministrazioni ed alla partecipazione a gare pubbliche”.

Il provvedimento interdittivo alla contrattazione con le PP.AA. rappresenta un ulteriore strumento di carattere sanzionatorio, accessorio al provvedimento di sospensione legittimamente emanato.

Secondo tale disciplina, dunque, il provvedimento è comunicato o al Ministero delle infrastrutture, così come già previsto dall'art. 36 bis del D.L. n. 223/2006, ovvero alla Autorità per la vigilanza sui contratti pubblici di lavori, servizi e forniture. La scelta del soggetto destinatario della comunicazione dovrà evidentemente avvenire sulla base della attività svolta dall'impresa sospesa, in modo tale che possa essere emanato un provvedimento interdittivo di durata variabile.

La norma stabilisce al riguardo che la durata del provvedimento:

- è pari alla citata sospensione nel caso in cui la percentuale dei lavoratori irregolari sia inferiore al 50% del totale dei lavoratori presenti sul luogo di lavoro;
- è incrementata di un ulteriore periodo di tempo pari al doppio della durata della sospensione e comunque non superiore a due anni nel caso in cui:
  - a) la percentuale dei lavoratori irregolari sia pari o superiore al 50% del totale dei lavoratori presenti sul luogo di lavoro;
  - b) nei casi di gravi e reiterate violazioni in materia di tutela della salute e della sicurezza sul lavoro;
  - c) nei casi di reiterazione. In tale ipotesi la decorrenza del periodo di interdizione è successiva al termine del precedente periodo di interdizione.

Inoltre, “nel caso di non intervenuta revoca del provvedimento di sospensione entro quattro mesi dalla data della sua emissione, la durata del provvedimento è pari a due anni, fatta salva l'adozione di eventuali successivi provvedimenti di rideterminazione della durata dell'interdizione a seguito dell'acquisizione della revoca della sospensione”.

Occorre dunque sottolineare che il provvedimento di interdizione alla contrattazione con le PP.AA. è strettamente legato alla effettiva durata del provvedimento di sospensione dell'attività imprenditoriale. Da ciò deriva che, **qualora il provvedimento di sospensione, pur efficace, abbia durata pari a zero, la comunicazione di cui sopra non sarà dovuta**. Tale circostanza ricorre nelle ipotesi in cui gli effetti del provvedimento di sospensione dell'attività imprenditoriale siano stati differiti ai sensi del [comma 11 bis dell'art. 14](#) e lo stesso sia stato revocato ancor prima del termine iniziale così individuato.

L'ambito di efficacia dei provvedimenti interdittivi alla contrattazione con le PP.AA., diversamente dal provvedimento di sospensione dell'attività imprenditoriale, non può evidentemente non riferirsi all'impresa nel suo complesso e quindi ad ogni attività contrattuale posta in essere dalla stessa, nei confronti di qualsiasi Amministrazione Pubblica. Sul punto, peraltro, occorre ricordare che la disposizione si sovrappone inevitabilmente ad altre forme di interdizione alla contrattazione con la P.A. introdotte dal Legislatore, fra le quali quella legata al rilascio del Documento Unico di Regolarità Contributiva (DURC), in assenza del quale non è possibile, fra l'altro, la partecipazione ad appalti pubblici di lavori, servizi e forniture.

Si confida nella osservanza, da parte di cadesti Uffici e del loro personale, delle indicazioni contenute nella presente circolare.

IL DIRETTORE GENERALE (Paolo Pennesi)

**DIREZIONE GENERALE TUTELA DELLE CONDIZIONI DI LAVORO - DIV. VI**

**Circolare n. 29/2010 del 27/08/2010**

**Oggetto: Capo II, Titolo IV, del D.Lgs. n. 81/2008 e s.m.i. - Quesiti concernenti le norme per la prevenzione degli infortuni sul lavoro nelle costruzioni e nei lavori in quota.**

Sono pervenute a questo Ministero numerose richieste di interpretazioni di natura tecnica cui si ritiene dover fornire, su conforme parere della commissione opere provvisoriale e di intesa con la Direzione Generale per l'Attività Ispettiva, i necessari chiarimenti di seguito riportati.

**Quesito n. 1:**

**In riferimento all'[articolo 131, comma 5](#), del D.Lgs. n. 81/2008 e s.m.i. cosa si intende per "L'autorizzazione e soggetta a rinnovo ogni dieci anni per verificare l'adeguatezza del ponteggio all'evoluzione del progresso tecnico"?**

*Risposta:*

La validità decennale delle autorizzazioni ministeriali, rilasciate prima del 15 maggio 2008, data di entrata in vigore del D.Lgs. n. 81/2008 e s.m.i., decorre dalla medesima data, quindi detta validità si intende estesa fino al 14 maggio 2018. Per quelle autorizzazioni ministeriali rilasciate successivamente al 14 maggio 2008 la validità decorrerà dalla data di rilascio. Si ricorda altresì che l'obbligo di richiedere il rinnovo dell'autorizzazione ministeriale di cui all'[articolo 131](#) del D.Lgs. n. 81/2008 e s.m.i. riguarda il titolare dell'autorizzazione ministeriale e non l'impresa utilizzatrice. Pertanto l'impresa utilizzatrice potrà impiegare i ponteggi anche dopo la cessazione della validità decennale dell'autorizzazione medesima. Si evidenzia infine che l'autorizzazione ministeriale si intenderà automaticamente sospesa, nei soli confronti del titolare dell'autorizzazione medesima, in assenza dell'avvenuto rinnovo decennale.

**Quesito n. 2:**

**Ogni volta che vengono acquistati elementi di ponteggio deve essere allegato all'acquisto il libretto di autorizzazione ministeriale?**

*Risposta:*

A tale proposito si ricorda che il [comma 6, dell'articolo 131](#), del D.Lgs. n. 81/2008 e s.m.i., dispone testualmente che "chiunque intende impiegare ponteggi deve farsi rilasciare dal fabbricante copia dell'autorizzazione ministeriale di cui al [comma 2](#) e delle istruzioni e schemi elencati al [comma 1, lettere d\), e\), f\) e g\) dell'articolo 132](#)" dello stesso decreto, ovvero il cosiddetto libretto di autorizzazione ministeriale. Inoltre al [comma 1, dell'articolo 134](#) del medesimo decreto si stabilisce che "nei cantieri in cui vengono usati ponteggi deve essere tenuta ed esibita, a richiesta degli organi di vigilanza, copia della documentazione di cui al [comma 6, dell'articolo 131](#)" del decreto di che trattasi, "e copia del piano di montaggio, uso e smontaggio (Pi.M.U.S.)".

**Quesito n. 3:**

**E possibile l'impiego di ponteggi di cui all'[articolo 131](#) del D.Lgs. n. 81/2008 e s.m.i., previo specifico progetto eseguito ai sensi dall'[articolo 133](#) del citato decreto, come protezione collettiva per i lavoratori che svolgono la loro attività sulle coperture e quindi in posizione diversa dall'ultimo impalcato del ponteggio?**

*Risposta:*

Premesso che:

- l'[articolo 111](#) del D.Lgs. n. 81/2008 e s.m.i., al [comma 1](#), dispone testualmente che "Il datore di lavoro, nei casi in cui i lavori temporanei in quota non possono essere eseguiti in condizioni di sicurezza e in condizioni ergonomiche adeguate a partire da un luogo adatto allo scopo, sceglie le attrezzature di lavoro più idonee a garantire e mantenere condizioni di lavoro sicure, in conformità ai seguenti criteri:
  - a) priorità alle misure di protezione collettiva rispetto alle misure di protezione individuale;
  - b) dimensioni delle attrezzature di lavoro confacenti alla natura dei lavori da eseguire, alle sollecitazioni prevedibili e ad una circolazione priva di rischi.";
- l'[articolo 115](#) del D.Lgs. n. 81/2008 e s. m.i., al [comma 1](#), dispone testualmente che "Nei lavori in quota qualora non siano state attuate misure di protezione collettiva come previsto all'[articolo 111, comma 1, lettera a\)](#), è necessario che i lavoratori utilizzino idonei sistemi di protezione idonei per l'uso specifico composti da diversi elementi, non necessariamente presenti contemporaneamente conformi alle norme tecniche, quali i seguenti:
  - d) assorbitori di energia;
  - e) connettori;
  - f) dispositivo di ancoraggio;
  - g) cordini;
  - h) dispositivi retrattili;
  - i) guide o linee vita flessibili;
  - j) guide o linee vita rigide;
  - k) imbracature."
- l'[articolo 122](#) del D.Lgs. n. 81/2008 e s.m. i., al [comma 1](#), dispone testualmente che "Nei lavori in quota, devono essere adottate, seguendo lo sviluppo dei lavori stessi, adeguate impalcature o ponteggi o idonee opere provvisoriale o comunque precauzioni atte ad eliminare i pericoli di caduta di persone e di cose conformemente ai [punti 2, 3.1, 3.2 e 3.3 dell'ALLEGATO XVIII](#);
- l'[articolo 125](#) del D.Lgs. n. 81/2008 e s.m.i., al [comma 4](#), dispone testualmente che "L'altezza dei montanti deve superare di almeno m. 1,20 l'ultimo impalcato; dalla parte interna dei montanti devono essere applicati correnti e tavola fermapiède a protezione esclusivamente dei lavoratori che operano sull'ultimo impalcato.";
- l'[articolo 133](#) del D.Lgs. n. 81/2008 e s.m. i., al [comma 1](#), dispone testualmente che "I ponteggi di altezza



superiore a 20 metri e quelli per i quali nella relazione di calcolo non sono disponibili le specifiche configurazioni strutturali utilizzate con i relativi schemi di impiego, nonché le altre opere provvisorie costituite da elementi metallici o non, oppure di notevole importanza e complessità in rapporto alle loro dimensioni ed ai sovraccarichi, devono essere eretti in base ad un progetto comprendente:

- a) calcolo di resistenza e stabilità eseguito secondo le istruzioni approvate nell'autorizzazione ministeriale;
- b) disegno esecutivo.”;

- l'[articolo 138](#) del D.Lgs. n. 81/2008 e s.m.i., al [comma 5, lettera a\)](#), dispone testualmente che per i ponteggi di cui alla [Sezione V](#) del succitato decreto è ammessa deroga “alla deposizione di cui all'[articolo 125, comma 4](#), a condizione che l'altezza dei montanti superi di almeno 1 metro l'ultimo impalcato.”;
- l'[articolo 148](#) del D.Lgs. n. 81/2008 e s.m.i., al [comma 1](#), dispone testualmente che “Prima di procedere alla esecuzione di lavori su lucernari, tetti, coperture e simili, fermo restando l'obbligo di predisporre misure di protezione collettiva, deve essere accertato che questi abbiano resistenza sufficiente per sostenere il peso degli operai e dei materiali di impiego”.

Si è dell'avviso che è possibile l'impiego di ponteggi di che trattasi come protezione collettiva per i lavoratori che svolgono la loro attività sulle coperture e quindi anche in posizione diversa dall'ultimo impalcato del ponteggio, a condizione che per ogni singola realizzazione ed a seguito di adeguata valutazione dei rischi venga eseguito uno specifico progetto. Da tale progetto, eseguito nel rispetto del già citato [articolo 133](#) e quindi firmato da ingegnere o architetto abilitato a norma di legge all'esercizio della professione, deve tra l'altro risultare quanto occorre per definire lo specifico schema di ponteggio nei riguardi dei carichi, delle sollecitazioni e dell'esecuzione, naturalmente tenendo conto della presenza di lavoratori che operano, oltre che sul ponteggio, anche in copertura.

#### **Quesito n. 4:**

**In presenza di un apparecchio di sollevamento materiali montato su un ponteggio è necessario il raddoppio dei montanti?**

*Risposta:*

Si ricorda che in conformità al [punto 3.3 dell'Allegato XVIII](#) del D.Lgs. n. 81/2008 e s.m.i., qualora apparecchi di sollevamento vengano fissati direttamente sui montanti delle impalcature, detti montanti devono essere rafforzati e controventati in modo da ottenere una solidità adeguata alle maggiori sollecitazioni a cui sono sottoposti. In pascolare nei ponteggi di cui all'[articolo 131](#) del D.Lgs. n. 81/2008 e s.m.i. i montanti, su cui sono applicati direttamente gli elevatori, devono essere di numero ampiamente sufficiente ed in ogni caso non minore di due e gli ancoraggi devono essere adeguati.

#### **Quesito n. 5:**

**È possibile su un ponteggio autorizzato ai sensi dell'[articolo 131](#), del D.Lgs. n. 81/2008 e s.m.i., sostituire i fermapiedi prefabbricati con altri fermapiedi prefabbricati, regolarmente autorizzati, ma appartenenti ad altra autorizzazione ministeriale?**

*Risposta:*

Al riguardo si informa che la lettera circolare del 9 febbraio 1995 di questo Ministero ha già individuato le condizioni che permettono tale sostituzione. In particolare si evidenzia che la sostituzione di che trattasi è consentita previa verifica della compatibilità dell'elemento prefabbricato con lo schema strutturale.

#### **Quesito n. 6:**

**Gli elementi di ripartizione dei carichi dei montanti al di sotto delle piastre di base metalliche delle basette di un ponteggio debbono obbligatoriamente essere costituiti da tavole in legno?**

*Risposta:*

Gli elementi di ripartizione al di sotto delle piastre di base metalliche delle basette, in conformità a quanto disposto dal [punto 2.2.1.2 dell'Allegato XVIII](#) del D.Lgs. n. 81/2008 e s.m.i. devono avere dimensioni e caratteristiche adeguate ai carichi da trasmettere ed alla consistenza dei piani di posa in modo da non superarne la resistenza unitaria; di conseguenza non è prevista l'obbligatorietà di un materiale specifico per realizzare tali elementi di ripartizione, purché vengano soddisfatte le condizioni di cui sopra, oltre le indicazioni più dettagliate contenute nel Pi.M.U.S. di cui all'[Allegato XXII](#) del D.Lgs. n. 81/2008 e s.m.i. redatto per ogni specifico cantiere.

#### **Quesito n. 7:**

**L'elemento in plastica impiegato per rivestire i giunti dei ponteggi a tubi e giunti può costituire una delle soluzioni per adempiere a quanto previsto dal [punto 1.5., dell'allegato XVIII](#), del D.Lgs. n. 81/2008 e s.m.i. per ciò che attiene le sporgenze pericolose dei luoghi di passaggio? Inoltre, detto elemento in plastica, è soggetto ad autorizzazione/omologazione obbligatoria rilasciata da soggetto pubblico?**

*Risposta:*

La realizzazione del suddetto elemento con l'obiettivo di limitare i rischi dovuti alle sporgenze dei componenti dei giunti è da inquadrarsi nel disposto del [comma 1, dell'articolo 108](#), del D.Lgs. n. 81/2008 e s.m.i., che recita testualmente “Fermo restando quanto previsto al [punto 1 \(Viabilità nei cantieri\) dell'allegato XVIII](#), durante i lavori deve essere assicurata nei cantieri la viabilità delle persone e dei veicoli”. Pertanto, in relazione al primo quesito si ritiene che la realizzazione di tale dispositivo può costituire una delle soluzioni per ottemperare al citato [articolo 108](#). Per quanto riguarda il secondo quesito, mirato a conoscere se è obbligatoria una eventuale

autorizzazione/omologazione di tale dispositivo, si evidenzia che la normativa vigente non prevede alcun tipo di autorizzazione/omologazione per l'elemento di che trattasi.

**Quesito n. 8:**

**È possibile eliminare l'elemento contro lo sganciamento dei montanti (spina a verme) se, in accordo alla normativa europea, il tubo interno (spinotto) di collegamento tra i montanti è di almeno 150 mm?**

*Risposta:*

Anche in accordo con il punto 10.2.3.1 della norma UNI EN 10811-1 si ritiene sia possibile, nell'ambito dell'autorizzazione ministeriale di cui al [comma 2, dell'articolo 131](#), del D.Lgs. n. 81/2008 e s.m.i., prevedere, in presenza di spinotto, fissato in modo da garantire l'unione solidale e permanente, di almeno 150 mm di lunghezza, oltre agli schemi-tipo completi di spina a verme, anche schemi-tipo privi di spina a verme, ma che presentino ancoraggi a tutte le stilate in corrispondenza del primo e dell'ultimo piano di ponteggio, oltre che a tutti i piani della prima e dell'ultima stilata.

**Quesito n. 9:**

**Con riferimento ai ponteggi a montanti a traversi prefabbricati è consentito l'impiego di tubi in acciaio di diametro e spessore nominali, rispettivamente pari a 48.3 mm e 2.9 mm?**

*Risposta.*

L'impiego di tubi in acciaio di diametro e spessore nominali, rispettivamente pari a 48.3 mm e 2.9 mm, per l'utilizzo quali montanti nei ponteggi a montanti e traversi prefabbricati, è consentito con snervamento minimo pari a 235 daN/mm<sup>2</sup> in conformità alla Tabella 2 del punto 6.2.2 della norma UNI EN 12810-1. Quanto sopra è in accordo con i punti 4.2.1.2 della norma UNI EN 18811-1 e 6.2.2 della norma UNI EN 12810-1, dal momento che i tubi dei montanti dei ponteggi a montanti e traversi prefabbricati non possono essere considerati tubi sciolti quali quelli dei ponteggi a tubi e giunti, ma elementi che hanno subito una lavorazione e quindi elementi prefabbricati. Resta naturalmente l'obbligo di non ridurre i coefficienti di sicurezza fino ad oggi adottati, nonché i carichi fissi e variabili e quant'altro possa intervenire negativamente sulle verifiche di calcolo del ponteggio.

Il Direttore Generale della tutela delle condizioni di lavoro  
Dott. Umberto Giuseppe Mastropietro

**DIREZIONE GENERALE TUTELA DELLE CONDIZIONI DI LAVORO - DIV. VI****Circolare n. 44/2010 del 22/12/2010****Oggetto: Problematiche di sicurezza delle macchine agricole semoventi - Requisiti di sicurezza delle moto agricole.**

Con precedenti circolari n. 11 del 2005 e n. 3 del 2007 questo Ministero, in considerazione dell'elevato numero di infortuni gravi e mortali causati dal ribaltamento di trattori agricoli o forestali sprovvisti dei necessari presidi tecnici di sicurezza (dispositivi di protezione in caso di capovolgimento associati a sistemi di ritenzione del conducente normalmente costituiti da cinture di sicurezza), ebbe modo di impartire disposizioni per l'adeguamento degli stessi rispetto al predetto rischio

Allo stesso rischio è soggetta la generalità delle macchine agricole operatrici semoventi per le quali si registra una non meno significativa incidenza di infortuni di analoga gravità.

Anche in questo caso si rileva che tali attrezzature, in particolare quelle di costruzione non recente, risultano spessissimo prive di appropriate misure di protezione. Stante l'elevata probabilità di accadimento di siffatto evento e la estrema gravità delle conseguenze del suo verificarsi, il livello di rischio associato all'utilizzo di queste attrezzature di lavoro si pone a valori assolutamente inaccettabili, talché l'adeguamento delle macchine già in servizio deve essere visto come un intervento di priorità indifferibile di modo che le stesse, corredate degli idonei presidi tecnici, possano garantire i necessari livelli di sicurezza per gli operatori che ne sono alla guida.

A questo riguardo va chiarito che:

- l'obbligo dell'adozione di appropriate misure di protezione (dispositivi di protezione in caso di capovolgimento e cinture di sicurezza) riguarda i fabbricanti nel momento in cui immettono sul mercato gli esemplari di nuova produzione,
- l'obbligo di adeguare quelle già in servizio spetta agli utilizzatori - fatte, beninteso, salve le questioni di natura contrattuale tra costoro, in quanto acquirenti, e i fabbricanti.

La descritta e diffusa situazione di carenza di misure di sicurezza contro il rischio da ribaltamento risulta essere particolarmente ricorrente nel caso delle cd. motoagricole le quali, dopo i trattori, rappresentano la più frequente causa di infortuni gravi e mortali.

Per questa famiglia di attrezzature di lavoro, fermo restando quanto più sopra espresso circa i rispettivi obblighi di fabbricanti ed utilizzatori, i problemi circa l'individuazione e l'applicazione dei predetti presidi di sicurezza agli esemplari già in servizio si pongono in maniera analoga al caso dei trattori, ed in maniera analoga sono suscettibili

di trovare soluzione tecnica

Si richiama, pertanto, l'attenzione degli utilizzatori di esemplari di motoagricole<sup>1</sup> già in servizio e non dotate dei predetti dispositivi di protezione e ritenzione sul fatto che, per effetto delle disposizioni di cui all'[articolo 71 comma 1](#), all'[articolo 70 comma 2](#) e delle prescrizioni di cui al [punto 2.4 della parte II dell'allegato V](#) al D.Lgs. 81/08 e successive modifiche ed integrazioni, sussiste a loro carico un preciso obbligo di procedere al necessario adeguamento.

Per conseguire tale obiettivo, utili indicazioni possono già oggi essere desunte dalle linee guida dell'ISPESL, in particolare:

- per l'installazione delle cinture di sicurezza, è possibile fare riferimento alla linea guida "l'installazione dei sistemi di ritenzione del conducente", consultabile all'indirizzo web: [www.ispesl.net/sitodts/Linee\\_guida/LGadeguamento\\_trattori.pdf](http://www.ispesl.net/sitodts/Linee_guida/LGadeguamento_trattori.pdf)
- mentre per l'installazione dei dispositivi di protezione in caso di capovolgimento, limitatamente alle motoagricole con caratteristiche costruttive riconducibili a quelle dei trattori agricoli o forestali propriamente detti e caratterizzate dalla presenza di un sedile destinato solo al conducente è possibile fare riferimento alla linea guida "L'installazione dei dispositivi di protezione in caso di ribaltamento nei trattori agricoli o forestali" consultabile all'indirizzo web: <http://www.ispesl.net/sitodts/telai.asp> secondo le possibilità applicative esplicitate in tabella.

Tipologia di moto-agricola -Trattore con pianale di carico	Identificativo (rif. Allegato I linea guida ISPESL)	Massa	Tipologia di telaio di protezione	Classe dispositivo di attacco (rif. Allegato II linea guida ISPESL)
A ruote carreggiate stretta	Scheda 1	fra 600 kg e 2000 kg	due montanti anteriore fisso piegato	AI (1.1) e D (4)
A ruote carreggiate stretta	Scheda 2	fra 600 kg e 2000 kg	due montanti anteriore fisso saldato	AI (1.1) e D (4)
A ruote carreggiate stretta	Scheda 3	fra 600 kg e 2000 kg	due montanti anteriore abbattibile piegato	AI (1.1) e D (4)
A ruote carreggiate stretta	Scheda 4	fra 600 kg e 2000 kg	due montanti anteriore abbattibile saldato	AI (1.1) e D (4)
A ruote carreggiate stretta	Scheda 5	maggiore di 2000 kg e fino a 3400 kg	due montanti anteriore fisso piegato	AI (1.21) e D (4)
A ruote carreggiate stretta	Scheda 6	maggiore di 2000 kg e fino a 3400 kg	due montanti anteriore fisso saldato	AI (1.2) e D (4)
A ruote carreggiate stretta	Scheda 7	maggiore di 2000 kg e fino a 3400 kg	due montanti anteriore abbattibile piegato	AI (1.2) e D (4)
A ruote carreggiate stretta	Scheda 8	maggiore di 2000 kg e fino a 3400 kg	due montanti anteriore abbattibile saldato	AI (1.2) e D (4)
A ruote carreggiate stretta	Scheda 17	fra 600 kg e 2000 kg	due montanti posteriore fisso piegato	AI (1.1) o B (2)
A ruote carreggiate stretta	Scheda 18	fra 600 kg e 2000 kg	due montanti posteriore fisso saldato	AI (1.1) o B (2)
A ruote carreggiate stretta	Scheda 19	fra 600 kg e 2000 kg	due montanti posteriore abbattibile piegato	AI (1.1) o B (2)
A ruote carreggiate stretta	Scheda 20	fra 600 kg e 2000 kg	due montanti posteriore abbattibile saldato	AI (1.1) o B (2)
A ruote carreggiate stretta	Scheda 21	maggiore di 2000 kg e fino a 3400 kg	due montanti posteriore fisso piegato	A2 (1.2) o B (2)
A ruote carreggiate stretta	Scheda 22	maggiore di 2000 kg e fino a 3400 kg	due montanti posteriore fisso saldato	A2 (1.2) o B (2)
A ruote carreggiate stretta	Scheda 23	maggiore di 2000 kg e fino a 3400 kg	due montanti posteriore abbattibile piegato	A2 (1.2) o B (2)
A ruote carreggiate stretta	Scheda 24	maggiore di 2000 kg e fino a 3400 kg	due montanti posteriore abbattibile saldato	A2 (1.2) o B (2)
A ruote carreggiate standard	Scheda 25	fra 600 kg e 3000 kg	due montanti posteriore fisso piegato	A2 (1.2) o B (2)
A ruote carreggiate standard	Scheda 26	fra 600 kg e 3000 kg	due montanti posteriore fisso saldato	A2 (1.2) o B (2)
A ruote carreggiate standard	Scheda 27	fra 600 kg e 3000 kg	due montanti posteriore abbattibile piegato	A2 (1.2) o B (2)
A ruote carreggiate standard	Scheda 28	fra 600 kg e 3000 kg	due montanti posteriore abbattibile saldato	A2 (1.2) o B (2)
A ruote carreggiate standard	Scheda 29	maggiore di 3000 kg e fino a 5000 kg	due montanti posteriore fisso piegato	A2 (1.2) o B (2)
A ruote carreggiate standard	Scheda 30	maggiore di 3000 kg e fino a 5000 kg	due montanti posteriore fisso saldato	A2 (1.2) o B (2)
A ruote carreggiate standard	Scheda 31	maggiore di 3000 kg e fino a 5000 kg	due montanti posteriore abbattibile piegato	A2 (1.2) o B (2)
A ruote carreggiate standard	Scheda 32	maggiore di 3000 kg e fino a 5000 kg	due montanti posteriore abbattibile saldato	A2 (1.2) o B (2)

<sup>1</sup> Motoagricole o trattori con piano di carico: macchine con almeno due assi e dotate di piano di carico anche amovibile, specialmente predisposte per i trasporti fuori strada, eventualmente munite di apparecchiature per l'esecuzione di operazioni agricole".

Atteso che l'individuazione delle misure di adeguamento per le restanti tipologie di motoagricole già in servizio e di costruzione non recente può comportare delle difficoltà anche notevoli, è in fase di costituzione presso l'INAIL un apposito gruppo di lavoro incaricato di elaborare un documento tecnico per agevolare gli utilizzatori in questo compito.

In attesa del completamento dei lavori del citato gruppo, si attira l'attenzione degli utilizzatori sulla necessità che l'uso delle suddette attrezzature di lavoro non corredate dei dispositivi di sicurezza di che trattasi avvenga previa specifica valutazione dei rischi emergenti dalle lavorazioni da effettuarsi, con l'adozione di adeguate cautele di carattere organizzativo (affidamento a lavoratori particolarmente esperti ed addestrati, ricognizione delle condizioni dei suoli, ecc.) atte a limitare la probabilità del verificarsi del ribaltamento.

Sarà cura di questa Amministrazione, una volta messo a punto il documento sopra citato, operare per la sua massima diffusione ai settori coinvolti.

Si confida nella massima diffusione della presente circolare da parte delle Istituzioni ed Organizzazioni in indirizzo.

Il Direttore Generale - Dott. Giuseppe Mastropietro

**Commento personale:** Vedasi anche la [Circolare n. 25/2012 del 25/10/2012 Oggetto: Problematiche di sicurezza delle macchine - Requisiti di sicurezza delle macchine agricole semoventi moto agricole.](#)

## DIREZIONE GENERALE PER LA TUTELA DELLE CONDIZIONI DI LAVORO

### Circolare n. 20/2011 del 29/07/2011

#### **Oggetto: attività di formazione in materia di salute e sicurezza svolta da enti bilaterali e organismi paritetici o realizzata in collaborazione con essi.**

In relazione alle numerose segnalazioni di criticità pervenute alla scrivente ai riguardo, d'intesa con la Direzione Generale dell'attività ispettiva, si ritiene opportuno fornire i seguenti chiarimenti relativi alla attività di formazione svolta dagli enti bilaterali e dagli organismi paritetici o realizzata dal datore di lavoro in collaborazione con i medesimi, con riferimento alla salute e sicurezza sul lavoro. Il decreto legislativo 9 aprile 2008, n. 81, e successive modifiche e integrazioni (di seguito d.lgs. n. 81/2008), nel rivisitare la normativa in materia di salute e sicurezza sul lavoro collocandola in un unico contesto di riferimento, attribuisce un ruolo fondamentale alla bilateralità, quale strumento di supporto alle imprese e ai lavoratori per una corretta gestione delle attività di prevenzione degli infortuni e delle malattie professionali. Per tale ragione il d.lgs. n. 81/2008 attribuisce agli organismi espressione del sistema contrattuale una serie di rilevanti compiti e funzioni, quali individuati principalmente all'[articolo 51](#) del provvedimento, a condizione che tali enti abbiano determinate caratteristiche, espressamente individuate dalla legge.

I criteri identificativi dei soggetti abilitati a svolgere i compiti che il d.lgs. n. 81/2008 riserva agli enti e organismi bilaterali vanno rinvenuti innanzitutto alla definizione di cui all'[articolo 2](#) del decreto legislativo 10 settembre 2003, n. 276, e successive modifiche e integrazioni e di cui all'[articolo 2, comma 1, lettera ee](#), del d.lgs. n. 81/2008. Tali disposizioni espongono con chiarezza come gli organismi debbano essere costituiti "a iniziativa di una o più associazioni dei datori di lavoro e dei prestatori di lavoro comparativamente più rappresentative" nell'ambito del sistema contrattuale di riferimento. Se ne evince che ove si ponga in concreto (ad esempio, a seguito di una attività ispettiva) il problema della legittimazione di un organismo che si qualifica come "paritetico" a svolgere le funzioni che il d.lgs. n. 81/2008 riserva a tali enti, esso va innanzitutto risolto verificando la sussistenza ed effettività del requisito appena riportato. Tale verifica va effettuata secondo i consolidati principi giurisprudenziali in materia, se del caso chiedendo a questa Direzione Generale, ove il possesso del requisito sia in dubbio, dati relativi alla rappresentatività delle associazioni sindacali o delle organizzazioni di datori di lavoro nel cui ambito vengano costituiti tali organismi. Tale conclusione si impone, innanzitutto - in attesa dell'ormai imminente perfezionamento degli Accordi in Conferenza permanente per i rapporti tra lo Stato, le Regioni e le Province autonome di Trento e di Bolzano di cui agli [articoli 34](#) e [37](#) del d.lgs. n. 81/2008 - ove si tratti di individuare i soggetti ai quali il datore di lavoro che intenda svolgere attività formativa in materia di salute e sicurezza sul lavoro deve chiedere collaborazione per la effettuazione della formazione dei lavoratori e dei loro rappresentanti ([articolo 37, comma 12](#), d.lgs. n. 81/2008). Dunque, il datore di lavoro è tenuto a chiedere tale collaborazione unicamente agli organismi, costituiti da una o più associazioni dei datori di lavoro e dei lavoratori comparativamente più rappresentative firmatarie del Contratto Collettivo Nazionale di Lavoro applicato dall'azienda, in possesso dei requisiti di legge appena richiamati, sempre che sussistano gli ulteriori elementi - che devono essere entrambi presenti - individuati *ex lege* ([articolo 37, comma 12](#), del d.lgs. n. 81/2008), vale a dire che l'organismo operi nel settore di riferimento (es.: edilizia) e non in diverso settore e che sia presente nel territorio di riferimento e non in diverso contesto geografico. Analoghe conclusioni si impongono, inoltre, ove si tratti di identificare gli enti bilaterali e gli organismi paritetici legittimati a svolgere le attività di informazione, assistenza, consulenza, formazione e promozione in materia di salute e sicurezza sul lavoro, quali richiamate all'[articolo 10](#) del d.lgs. n. 81/2008. A tale ultimo proposito, appare opportuno richiamare l'attenzione delle Amministrazioni citate dall'[articolo 10](#) del d.lgs. n. 81/2008, che intendano avvalersi della facoltà loro riconosciuta dalla norma di stipulare convenzioni per lo svolgimento delle relative attività, la massima attenzione nella verifica dei



presupposti sopra richiamati ove esse decidano di svolgere tale attività per mezzo di una convenzione con enti bilaterali e con organismi paritetici.

Il Direttore Generale - Dott. Giuseppe Umberto Mastropietro

---

## DIREZIONE GENERALE DELLE RELAZIONI INDUSTRIALI E DEI RAPPORTI DI LAVORO - DIV. I

### **Circolare n. 8/2012 del 24/05/2012**

#### **Oggetto: sicurezza nell'uso delle ceste autoprodotte portate dai trattori utilizzate in ambito agricolo e forestale.**

Sia nell'ambito delle pratiche di sorveglianza del mercato che attraverso i numerosi quesiti giunti alla scrivente inerenti l'oggetto, sono state segnalate alcune situazioni inerenti attrezzature di lavoro, fabbricate ad hoc, che richiedono di essere esplicate più nel dettaglio al fine di sottolineare le responsabilità delle varie figure coinvolte che vanno dalla fabbricazione sino alla messa in servizio e utilizzo delle attrezzature.

Premesso che il capovolgimento dei trattori rappresenta uno degli eventi che si verificano con preoccupante intensità nelle lavorazioni agricole e forestali e che la presenza di attrezzature portate, non compatibili con il tipo di trattore al quale sono collegate, spesso volte rappresenta una circostanza determinante ai fini del verificarsi dell'evento, si richiama la necessità che gli utilizzatori nell'uso delle attrezzature di lavoro:

Si attengano a quanto previsto dal decreto legislativo 9 aprile 2008, n.81, in modo particolare alle previsioni contenute nel [Titolo I](#) e nel [Titolo III](#);

- effettuino le valutazioni mirando alla ricerca della soluzione ottimale tenuto conto che l'attrezzatura di lavoro dovrà risultare adeguata allo scopo per cui viene utilizzata ed idonea ai fini della sicurezza e della salute;
- verifichino che l'attrezzatura sia utilizzata conformemente alle indicazioni del fabbricante.
- Fermo restando quanto sopra e al fine di garantire la tutela delle condizioni di lavoro nel settore agricolo e forestale e valorizzare la disciplina dell'uso sicuro delle attrezzature di lavoro oggetto della presente circolare, si rappresenta quanto segue.

Le segnalazioni riguardano il settore della movimentazione dei materiali dove il mercato propone vane soluzioni "non sempre idonee" al fine di soddisfare le esigenze operative degli utilizzatori. Si possono citare a tal fine le cosiddette ceste per l'esbosco e le ceste utilizzate per contenere prodotti agricoli, in genere portate dal trattore.

Si tratta di attrezzature costituite da un cassone, in genere in lamiera e dotate di sistemi di aggancio per il collegamento, anteriore o posteriore, ad un trattore agricolo o forestale. In taluni casi esse sono provviste di dispositivi di sollevamento del cassone indipendenti dai bracci del sollevatore del trattore e costituiti da pistoni idraulici o da sistemi di trasmissione a catena.

Tali attrezzature di lavoro possono essere montate sul trattore utilizzando il dispositivo di attacco a tre punti normalmente presente sul trattore ovvero attraverso sistemi di attacco costituiti da staffaggi specifici per il modello di trattore. Nel caso di montaggio sul dispositivo di attacco a tre punti, è possibile che il terzo punto (tecnicamente chiamato puntone) sia allungabile mediante martinetti idraulici o mediante sistemi a vite regolabili manualmente.

Fermo restando le caratteristiche costruttive sopra richiamate, tali attrezzature di lavoro si configurano come attrezzature intercambiabili, così come definite all'articolo 2, lettera b del decreto legislativo n. 17 del 27 gennaio 2010. Difatti, queste attrezzature sono progettate e costruite per essere montate su un trattore, o su una macchina-base, dopo la loro messa in servizio, e apportano la nuova funzione di sollevamento e di trasporto della legna (nel caso delle ceste per esbosco) o altro prodotto agricolo. In questo caso, ai fini dell'immissione sul mercato, è necessario che siano rispettate le prescrizioni indicate all'articolo 3 del citato decreto legislativo n. 17/2010.

Risulta possibile considerare applicabile in concetto di quasi macchina di cui all'articolo 2, comma 2, lettera g del decreto legislativo n. 17 del 27 gennaio 2010, solo se tali attrezzature mancano di taluni elementi necessari all'assolvimento della applicazione per la quale sono stati progettati e costruiti, quali ad esempio i sistemi di collegamento fisico meccanico al trattore o alla macchina di base. Pertanto, per diventare attrezzature intercambiabili devono essere sottoposte a una ulteriore fase di costruzione. In questo caso, ai fini dell'immissione sul mercato, è necessario che siano rispettate le prescrizioni indicate all'articolo 10 del citato decreto n. 17/2010.

Il soggetto che poi completerà l'attrezzatura intercambiabile, realizzando ad esempio i sistemi di collegamento fisico meccanico al trattore o alla macchina di base, deve assolvere gli obblighi relativi all'immissione sul mercato o messa in servizio della macchina (attrezzatura intercambiabile), previsti dall'articolo 3 del decreto legislativo n. 17 del 27 gennaio 2010.

Infine, qualora un soggetto costruisca in proprio tale tipo di attrezzatura e la metta in servizio a disposizione di altri soggetti (dipendenti, soci o altri), è tenuto a seguire le procedure previste all'articolo 3 del citato decreto legislativo n.17/2010.

Il direttore Generale - Dott. Giuseppe Umberto Mastropietro

---

## Circolare n. 11/2012 del 25/05/2012

**Oggetto: D.M. 11 aprile 2011 concernente la “Disciplina delle modalità di effettuazione delle verifiche periodiche di cui all’[All. VII](#) del decreto legislativo 9 aprile 2008, n. 81. nonché i criteri per abilitazione dei soggetti di cui all’[articolo 71, comma 13](#), del medesimo decreto legislativo” - Chiarimenti.**

A seguito di numerosi quesiti pervenuti allo scrivente in merito all’applicazione del [D.M. 11.04.2011](#), tenuto conto della circolare n. 21 dell’8 agosto 2011 di questo Ministero, su conforme parere della Commissione di cui all’[allegato III](#) dello stesso decreto e d’intesa con il Coordinamento Tecnico delle Regioni e con l’INAIL, si ritiene opportuno fornire i seguenti chiarimenti applicativi.

**1. MODALITÀ DI RICHIESTA DELLE VERIFICHE PERIODICHE AI SOGGETTI TITOLARI DI FUNZIONE**

Premesso che l’[articolo 71, comma 1](#) del D.Lgs. 81/2008 e s.m.i. pone in capo al datore di lavoro l’obbligo di sottoporre a verifica periodica le attrezzature di lavoro elencate nell’[allegato VII](#) dello stesso decreto, e che il [D.M. 11.04.2011](#) individua nell’INAIL e nelle ASL i soggetti titolari rispettivamente della prima verifica periodica e delle verifiche periodiche successive, le modalità di richiesta di verifica dovranno essere tali da consentire l’attuazione delle procedure previste dal [D.M. 11.04.2011](#). A tale fine, tenuto conto anche di quanto previsto dall’[articolo 2, comma 2](#) del [D.M. 11.04.2011](#), la richiesta di verifica periodica delle attrezzature di lavoro, di cui all’[articolo 71, comma 11](#) del D.Lgs. 81/2008 e s.m.i., è considerata valida, ai fini della decorrenza dei termini dei 60/30 giorni entro cui INAIL/ASL deve effettuare la verifica periodica, se risponde ai seguenti requisiti:

- a) ove trasmessa su supporto cartaceo, deve essere su carta intestata dell’impresa utilizzatrice (o di soggetto espressamente delegato dal datore di lavoro dell’impresa utilizzatrice) o provvista di timbro della stessa impresa, ed essere firmata dal richiedente;
- b) deve riportare l’indirizzo completo presso cui si trova l’attrezzatura di lavoro da verificare, nonché i dati fiscali (sede legale, codice fiscale, partita IVA) ed i riferimenti telefonici;
- c) deve contenere i dati identificativi dell’attrezzatura di lavoro, ovvero:
  - i. tipologia di attrezzatura di lavoro;
  - ii. matricola ENPI o ANCC o ISPEL o INAIL o, nel caso di ponti sospesi muniti di argani e di carri raccogli frutta, del Ministero del Lavoro e delle Politiche Sociali; ove non sia disponibile la matricola, numero di fabbrica e costruttore;
- d) deve essere indicato il soggetto abilitato individuato, ai sensi dell’[articolo 2, comma 2](#) del [D.M. 11.04.2011](#). Il datore di lavoro dovrà individuare tale soggetto tra quelli iscritti nell’elenco dei soggetti abilitati di cui all’[articolo 2, comma 4](#) del [D.M. 11.04.2011](#);
- e) data di richiesta.

In caso di richiesta di verifica periodica, incompleta di uno o più dei suddetti elementi, il soggetto titolare della funzione dovrà rispondere al richiedente, evidenziando che, ferme restando le date di scadenza delle verifiche periodiche delle attrezzature di lavoro, i termini dei 60/30 giorni, entro cui il soggetto titolare deve provvedere ad effettuare le verifiche periodiche ai sensi dell’[articolo 2, comma 1](#) del [D.M. 11.04.2011](#), decorrono dalla data della richiesta (come di seguito meglio individuata) completa di tutti i dati sopra elencati.

Fermo restando quanto sopra indicato, per data di richiesta, ai fini di quanto disposto dall’[articolo 2, comma 1](#) del [D.M. 11.04.2011](#), si intende:

- a) in caso di lettera raccomandata A.R.: la data di consegna della raccomandata A.R. riportata sulla ricevuta; in caso di invio per fax: la data di invio del fax; in caso di invio di PEC: la data di invio della mail;
- b) in caso di richiesta attraverso portale WEB: la data della transazione on-line;
- c) in caso di raccomandata a mano: la data di consegna, che dovrà essere indicata su copia fotostatica della lettera di richiesta e sottoscritta dal funzionario che la riceve;
- d) in caso di posta ordinaria, raccomandata semplice ed e-mail: la data di protocollo in arrivo dell’ente titolare della funzione.

**2. SCELTA DEL SOGGETTO ABILITATO**

Il [D.M. 11.04.2011](#) stabilisce, in attuazione alle disposizioni dell’[articolo 71, commi 11 e 12](#) del D.Lgs. 81/2008 e s.m.i., che sia il datore di lavoro a scegliere il soggetto abilitato secondo le seguenti modalità:

- a) al momento della richiesta della verifica periodica al soggetto titolare della funzione (INAIL/ASL), il datore di lavoro individua uno dei soggetti abilitati per l’effettuazione della specifica tipologia di attrezzatura di lavoro, iscritto nell’elenco dei soggetti abilitati di cui all’[articolo 2, comma 4](#) del [D.M. 11.04.2011](#) (elenco costituito, per quanto riguarda l’INAIL presso le direzioni regionali competenti o, per quanto riguarda le ASL presso le singole strutture e in presenza di uno specifico provvedimento regionale che lo preveda ai sensi del citato [articolo 2, comma 4](#), secondo capoverso, presso la Regione di appartenenza);
- b) in caso di superamento dei termini di cui all’[articolo 2, comma 1](#) del [D.M. 11.04.2011](#), senza che sia intervenuto il soggetto titolare della funzione né il soggetto abilitato indicato dallo stesso datore di lavoro, il



datore di lavoro individua uno dei soggetti abilitati nella Regione in cui si trova l'attrezzatura di lavoro da sottoporre a verifica, iscritto nell'elenco nazionale dei soggetti abilitati di cui all'[allegato III del D.M. 11.04.2011](#). Solo nel caso in cui nell'elenco nazionale dei soggetti abilitati di cui all'[allegato III del D.M. 11.04.2011](#) non siano presenti soggetti abilitati nella Regione per la specifica attrezzatura, il datore di lavoro si rivolge ad uno dei soggetti riportati nell'elenco nazionale dei soggetti abilitati di cui all'[allegato III del D.M. 11.04.2011](#), per la specifica tipologia di attrezzatura di lavoro.

Nelle regioni a statuto speciale e nelle province autonome di Trento e di Bolzano che hanno disciplinato il sistema di verifica periodica obbligatoria ai fini di sicurezza ed in particolare i soggetti abilitati a svolgerle, per quanto previsto dall'[articolo 6, comma 2 del D.M. 11.04.2011](#) oltre ai soggetti di cui ai punti precedenti ([lettere a](#) e [b](#))), possono essere incaricati anche i soggetti verificatori individuati ai sensi della disciplina regionale e provinciale in vigore. Le verifiche periodiche effettuate da tali soggetti sono riconosciute su tutto il territorio nazionale equivalenti a quelle effettuate dai soggetti titolari della funzione e ai soggetti abilitati di cui al [D.M. 11.04.2011](#).

### **3. INTERRUZIONE O SOSPENSIONE DEI TERMINI TEMPORALI**

I termini temporali di cui all'[articolo 2, comma 1 del D.M. 11.04.2011](#) si interrompono ove il soggetto titolare della funzione (o il soggetto abilitato di cui quest'ultimo si sia avvalso) non possa effettuare la verifica periodica per cause indipendenti dalla sua volontà (indisponibilità dell'attrezzatura di lavoro o del personale occorrente o dei mezzi necessari per l'esecuzione delle operazioni o cause di forza maggiore). Tali cause dovranno essere comprovabili ed adeguatamente documentate.

Analogamente, qualora nel corso della verifica periodica si renda necessario acquisire ulteriore documentazione od effettuare, a supporto delle verifiche, controlli non distruttivi, indagini supplementari, prove di laboratorio o attività ad elevata specializzazione, il verificatore dovrà richiedere per iscritto la documentazione o le attività necessarie al fine di completare la verifica, con sospensione dei termini temporali sino a quando l'ulteriore documentazione non sia stata prodotta o non siano state effettuate le suddette attività a supporto delle verifiche.

In caso di attivazione di un soggetto abilitato da parte del soggetto titolare della funzione, qualora si determinino le condizioni per la sospensione dei termini, il soggetto abilitato dovrà darne tempestiva comunicazione al soggetto titolare della funzione.

### **4. ATTIVAZIONE DEL SOGGETTO ABILITATO DA PARTE DEL SOGGETTO TITOLARE DELLA FUNZIONE**

Nel caso in cui il soggetto titolare si avvalga del soggetto abilitato indicato dal datore di lavoro ed iscritto nell'elenco locale di cui all'[articolo 2, comma 4 del D.M. 11.04.2011](#), fermi restando termini temporali di cui all'[articolo 2, comma 1](#) dello stesso decreto, riferiti alla data di richiesta del datore di lavoro, il soggetto titolare della funzione dovrà attivare il soggetto abilitato il più tempestivamente possibile, dandone contestuale comunicazione al datore di lavoro. Ai sensi dell'[articolo 2, comma 5 del D.M. 11.04.2011](#), il soggetto abilitato è obbligato a rispettare i suddetti termini temporali; in caso contrario, ove si rilevi un comportamento anomalo del soggetto abilitato, il soggetto titolare della funzione potrà effettuare la segnalazione alla Commissione di cui all'[allegato III del D.M. 11.04.2011](#), ai sensi del [punto 5.3 dello stesso allegato](#).

### **5. MODULISTICA**

Con l'entrata in vigore del [D.M. 11.04.2011](#), i soggetti titolari della funzione e i soggetti abilitati devono adottare la modulistica riportata nell'[allegato IV](#) dello stesso decreto.

### **6. TARIFFAZIONE DELLE VERIFICHE PERIODICHE**

Le tariffe delle verifiche periodiche, effettuate dai soggetti abilitati nei termini temporali di cui all'[articolo 2, comma 1 del D.M. 11.04.2011](#), verranno corrisposte secondo le modalità previste dai soggetti titolari della funzione. Il versamento delle quote dovute al soggetto titolare della funzione (15% o 5% della tariffa da esso applicata) dovrà essere eseguito per tutte le prestazioni effettuate, secondo le modalità previste dai soggetti titolari della funzione.

Il direttore Generale - Dott. Giuseppe Umberto Mastropietro

## **DIREZIONE GENERALE PER L'ATTIVITÀ ISPETTIVA**

### **Circolare n. 12/2012 del 01/06/2012**

**Oggetto: Documento Unico di Regolarità Contributiva (DURC) - art. 14 comma 6 bis, D.L. n. 5/2012 conv. da L. n. 35/2012 - DURC e autocertificazione**

Continuano a pervenire a questa Amministrazione richieste di chiarimenti, in particolare da parte di Associazioni datoriali, in ordine ad alcune problematiche concernenti i presupposti e le modalità di rilascio del Documento Unico di Regolarità Contributiva (DURC), sia alla luce delle più recenti modifiche normative in materia di semplificazione amministrativa, sia in ordine alle specificità riguardanti i lavori privati dell'edilizia nel cui ambito il Documento è rilasciato esclusivamente dalle Casse edili in possesso dei requisiti costitutivi previsti dalla legge.

Si ritiene dunque opportuno fornire alcune indicazioni volte ad uniformare il comportamento del personale ispettivo

in sede di verifica e a fornire utili strumenti interpretativi agli operatori del settore.

### **DURC per lavori edili pubblici e privati e acquisizione d'ufficio**

Va in prima luogo sottolineato che nell'ambito dei lavori pubblici (come per tutti gli altri contratti pubblici) le stazioni appaltanti sono tenute ad acquisire d'ufficio il Documento sia in forza dell'art. 16 bis, comma 10, del D.L. n. 185/2008 (conv. da L. n. 2/2009. in base al quale *in attuazione dei principi stabiliti dall'articolo 18, comma 2, della legge 7 agosto 1990, n. 241, e successive modificazioni, e dall'articolo 43, comma 5, del testo unico delle disposizioni legislative e regolamentari in materia di documentazione amministrativa, di cui al decreto del Presidente della Repubblica 28 dicembre 2000, n. 445, le stazioni appaltanti pubbliche acquisiscono d'ufficio, anche attraverso strumenti informatici, il documento unico di regolarità contributiva (DURC) dagli istituti e dagli enti abilitati al rilascio in tutti i casi in cui è richiesto dalla legge*), sia in forza dell'art. 44 bis del D.P.R. n. 445/2000 (in base al quale *“le informazioni relative alla regolarità contributiva sono acquisite d'ufficio, ovvero controllate ai sensi dell'articolo 71, dalle pubbliche amministrazioni procedenti, nel rispetto della specifica normativa di settore”*).

Inoltre, in forza dell'art. 14, comma 6 bis, del D.L. n. 5/2012 *“nell'ambito dei lavori pubblici e privati dell'edilizia, le amministrazioni pubbliche acquisiscono d'ufficio il Documento Unico di Regolarità Contributiva”* con le modalità di cui all'art. 43 D.P.R. n. 445/2000.

Pertanto le amministrazioni pubbliche concedenti sono tenute ad acquisire d'ufficio il DURC non solo nell'ambito dei lavori pubblici ma anche nei lavori privati dell'edilizia, ai sensi dell'[art. 90, lett. c](#)<sup>2</sup>, del decreto legislativo n. 81/2008. Tutto ciò premesso, occorre chiarire che, ancora oggi, nell'ambito dei lavori privati in edilizia, e **comunque possibile, da parte dei privati, richiedere il Documento ai fini di un suo utilizzo nei rapporti fra privati**. Ciò è previsto dall'[art. 90, comma 9, lettere a\) e b\)](#), del D.Lgs. n. 81/2008 che richiede, da parte del committente o del responsabile dei lavori privati, alcuni adempimenti - peraltro presidiati penalmente - concernenti la verifica dell'idoneità tecnico-professionale delle imprese affidatarie, delle imprese esecutrici e dei lavoratori autonomi, anche attraverso l'acquisizione del DURC. In tali casi, nel rilasciare il Documento, gli Istituti e le Casse edili devono attenersi a quanto previsto dall'art. 40, comma 2, del D.P.R. n. 445/2000, che ha stabilito che sulle certificazioni da produrre ai soggetti privati è apposta a pena di nullità la dicitura *“Il presente certificate non può essere prodotto agli organi della Pubblica Amministrazione o ai privati gestori di pubblici servizi”*.

Diversamente per quanto concerne l'acquisizione del DURC da parte dell'amministrazione concedente prevista dall'[art. 90, comma 9, lett. c](#) del D.Lgs. n. 81/2008, in base alla previsione del precitato art. 14, comma 6 bis, del D.L. 5/2012 convertito con modificazioni dalla legge 4 aprile 2012, n. 35, l'acquisizione del DURC relativo alle imprese affidatarie, alle imprese esecutrici e ai lavoratori autonomi interessati deve essere effettuata d'ufficio dalla medesima amministrazione.

Tuttavia, al fine di consentire una gestione più efficace del predetto procedimento, gli Istituti e le Casse edili adotteranno le opportune iniziative volte a consentire l'acquisizione d'ufficio delle informazioni relative alla regolarità contributiva effettuata nei confronti delle imprese affidatarie, esecutrici e dei lavoratori autonomi interessati, qualora la regolarità sia stata già verificata nei tre mesi precedenti.

### **Ambito dei lavori privati in edilizia e sostituzione del DURC con una autocertificazione**

In ordine alla sostituibilità del DURC con una autocertificazione questo Ministero si è già espresso. anche recentemente, con [nota del 16 gennaio u.s. prot. n. 619](#), chiarendo che il Documento, pur rientrando nella categoria dei “certificati”, non può costituire oggetto di “autocertificazione” secondo quanto dispone in via generale il citato D.P.R. n. 445/2000.

Ciò anche in relazione all'art. 44 bis del citato D.P.R. n. 445/2000, rispetto al quale la Scrivente ha inteso specificare che la norma *“disciplina evidentemente un regime del tutto particolare in ordine all'utilizzo del Documento Unico di Regolarità Contributiva (DURC) rispetto al quale (...), rimane assolutamente impossibile la sostituzione con una dichiarazione di regolarità contributiva da parte del soggetto interessato”*.

La regolarità contributiva non può infatti ritenersi autocertificabile in quanto la stessa non può essere *“oggetto di sicura conoscenza”*, così come avviene per gli *“stati, qualità personali e fatti che, ai sensi dell'art. 40 del D.P.R. n. 445/2000, possono essere sostituiti da dichiarazioni proprio in quanto “elementi di fatto oggettivi riferiti alla persona”*. Cosa del tutto diversa, dunque, è la certificazione relativa al regolare versamento della contribuzione obbligatoria che non costituisce una mera certificazione del versamento di una somma a titolo di contribuzione (come lascia intendere l'articolo 46 lett. p, del D.P.R. n. 445/2000) ma una attestazione degli Istituti e delle Casse edili circa la *“correttezza della posizione contributiva di una realtà aziendale effettuata dopo complesse valutazioni tecniche di natura contabile derivanti dalla applicazione di discipline lavoristiche, contrattuali e previdenziali”*

Fermo restando quanto sopra, appare tuttavia possibile per l'impresa presentare una dichiarazione in luogo del DURC in specifiche ipotesi previste dal Legislatore.

In tal senso si ricorda l'art. 38, comma 1 lett. i. del Digs. n. 163/2006 e l'art. 4, comma 14 bis, del D.L. n. 70/2011 (conv. da L. n. 106/2011), secondo il quale *“per i contratti di forniture e servizi, fino a 20.000 euro stipulati con la P.A. e con le società in house, i soggetti contraenti possono produrre una dichiarazione sostitutiva ai sensi dell'articolo 46, comma 1, lettera p, del testo unico di cui al decreto del Presidente della Repubblica 28 dicembre 2000, n. 445, in luogo del documento di regolarità contributiva. Le amministrazioni procedenti sono tenute ad effettuare controlli*

<sup>2</sup> *Commento personale: il riferimento sembra essere all'[art. 90, comma 9, lett. c](#)*

*periodici sulla veridicità delle dichiarazioni sostitutive, ai sensi dell'articolo 71 del medesimo testo unico di cui al decreto del Presidente della Repubblica n. 445 del 2000".*

Per tali dichiarazioni le verifiche ai sensi dell'art. 71 potranno dunque essere effettuate tramite l'acquisizione d'ufficio del DURC da parte dell'Amministrazione

### **Validità del Documento Unico di Regolarità Contributiva (DURC)**

Appare opportuno ricordare in questa sede che, anche nell'ambito pubblico, il DURC ha una validità trimestrale. Al riguardo - ferme restando le novità di cui all'art. 6 bis del D.Lgs. n. 163/2006 (introdotto dall'art. 20, comma 1 lett. a. del D.L. n. 5/2012 conv. da L. n. 35/2012) concernente l'acquisizione della "documentazione comprovante il possesso dei requisiti di carattere generale, tecnico-organizzativo ed economico-finanziario" per la partecipazione alle procedure di cui allo stesso D.Lgs. n. 163/2006 presso la Banca dati nazionale dei contratti pubblici e sulle quali saranno fornite specifiche indicazioni - si rinvia a quanto già chiarito da questo Ministero con circ. n. 35/2010, secondo la quale, fra l'altro:

- nell'ambito delle procedure di selezione del contraente, deve essere acquisito un DURC per ciascuna procedura; tale DURC attesta che la ditta è in regola alla data di rilascio del Documento emesso ai fini della partecipazione alla procedura di selezione ed ha validità trimestrale rispetto alla specifica procedura per la quale è stato richiesto; analogamente, ha validità trimestrale il DURC emesso ai fini del controllo delle autocertificazioni presentate ai sensi del D.P.R. n. 445/2000 che attesta la regolarità alla data dell'autocertificazione che è stata indicata nella richiesta: in entrambi i casi, il DURC può essere utilizzato dalla stazione appaltante all'interno della medesima procedura di selezione, anche ai fini della aggiudicazione e sottoscrizione del contratto, purché ancora in corso di validità (perché non anteriore a tre mesi rispetto alla data di aggiudicazione e/o alla data di stipula);
- per le fasi di stato avanzamento lavori o di stato finale/regolare esecuzione, fermo restando l'obbligo di richiedere un nuovo DURC per ciascun SAL o stato finale riferiti ad ogni singolo contratto, il DURC ha validità trimestrale ai fini del pagamento per il quale è stato acquisito: analogamente, in sede di liquidazione di fatture relative a contratti pubblici per servizi e forniture, il DURC ha validità trimestrale ai fini del pagamento;
- il DURC deve essere richiesto anche nel caso di "appalti relativi all'acquisizione di Beni, servizi e lavori effettuati in economia ai sensi dell'art. 125, comma 1 lett. b) del D.Lgs. n. 163/2006 ed ha validità trimestrale con riferimento allo specifico contratto; nella sola ipotesi di acquisizioni in economia di beni e servizi per i quali è consentito l'affidamento diretto da parte del responsabile del procedimento, il DURC ha validità trimestrale in relazione all'oggetto e non allo specifico contratto.

### **Dematerializzazione e consultazione del DURC**

Anche ai fini di un necessario risparmio di risorse economiche e amministrative, gli Istituti e le altre PP.AA. sono tenute ad adottare ogni accorgimento utile per una "dematerializzazione del Documento. Si ritiene infatti che l'acquisizione del DURC non possa più operarsi attraverso i canali della posta cartacea che, oltre a dare luogo a costi elevati, non garantiscono certezza dei tempi di consegna materiale del certificato. In tal senso gli Istituti provvederanno ad attivare ogni iniziativa utile ad una progressiva diffusione dell'utilizzo della PEC per la consegna del DURC, fermo restando che a decorrere dal 1 luglio 2013, ai sensi dell'art. 3, comma 2, del DPCM 22 luglio 2011, l'invio del documento avverrà esclusivamente tramite PEC.

Va poi ricordato che l'art. 40, comma 2, del D.L. n. 201/2011 (conv. da L. n. 214/2011) ha introdotto importanti elementi di semplificazione, **escludendo definitivamente dal campo di applicazione della tutela della privacy le persone giuridiche**. Ne consegue che gli Istituti potranno adottare le misure tecniche necessarie al fine di rendere accessibili via web a chiunque abbia un interesse qualificato, ivi comprese le Casse edili abilitate, le informazioni concernenti le richieste ed i contenuti dei DURC già rilasciati.

### **DURC e Casse edili abilitate**

Nel rinviare ai contenuti della nota del 2 maggio u.s. di questo Ministero, si sollecitano le stazioni appaltanti a tenere esclusivamente conto di certificazioni rilasciate da Casse edili abilitate al rilascio del DURC e che pertanto rispettino i requisiti indicati dal Legislatore.

Eventuali certificazioni di regolarità rilasciate da Casse edili non abilitate, pur accompagnate da certificazioni di regolarità separate da parte degli Istituti, **non potranno pertanto in alcun modo sostituirsi al Documento Unico di Regolarità Contributiva (DURC), ancorché dette Casse abbiano in passato sottoscritto Accordi a livello locale ovvero abbiano in corso contenzioso in merito alla possibilità di rilasciare attestazioni di regolarità nelle more della definizione dei procedimenti.**

Il Direttore Generale - Dott. Paolo Pennesi

**DIREZIONE GENERALE PER L'ATTIVITÀ ISPETTIVA**

**Circolare n. 13/2012 del 05/06/2012**

## Oggetto: Nozione organismi paritetici nel settore edile - soggetti legittimati all'attività formativa

Continuano a pervenire a questa Direzione generale numerose richieste di chiarimento, in particolare dal personale ispettivo, in ordine alle problematiche della formazione dei lavoratori nel settore edile e specificatamente in relazione al coinvolgimento nell'attività formativa degli "organismi paritetici" di cui all'[art. 2, lett. ee](#))<sup>3</sup> del D.Lgs. 81/2008.

Si chiede in particolare di conoscere quali organismi paritetici del settore siano da ritenersi costituiti da "una o più associazioni dei datori di lavoro e dei prestatori di lavoro comparativamente più rappresentativi sul piano nazionale". Tale circostanza è essenziale in quanto possono definirsi tali solo gli enti bilaterali emanazione delle parti sociali dotate del requisito della maggiore rappresentatività **in termini comparativi** e non tutti gli organismi genericamente frutto di qualsivoglia contrattazione collettiva in ambito edile.

In proposito, si ritiene opportuno ricordare che, al momento, nel settore dell'edilizia i contratti collettivi nazionali sottoscritti dalle organizzazioni sindacali e datoriali comparativamente più rappresentative sempre a livello nazionale sono i seguenti:

### INDUSTRIA

#### **Contratto collettivo nazionale di lavoro per i dipendenti delle imprese edili e affini**

Parti sottoscriventi

**Ance** - Associazione nazionale costruttori edili

**Feneal - uil** federazione nazionale lavoratori edili affini e del legno

**filca - cisl** federazione italiana lavoratori costruzioni ed affini

**fillea - cgil** federazione italiana lavoratori legno edilizia industrie affini ed estrattive

### ARTIGIANATO

#### **contratto collettivo nazionale di lavoro per i dipendenti delle imprese edili ed affini artigiane e p.i.**

parti sottoscriventi

**anaepa** - confartigianato associazione nazionale artigiani dell'edilizia dei decoratori e pittori ed attività affini

**cna - costruzioni** confederazione nazionale dell'artigianato e della piccola e media impresa

**fiae - casartigiani** federazione italiana artigiani edili

**clai** confederazione delle libere associazioni artigiane italiane

**feneal - uil** federazione nazionale lavoratori edili affini e del legno

**filca - cisl** federazione italiana lavoratori costruzioni ed affini

**fillea - cgil** federazione italiana lavoratori legno edilizia industrie affini ed estrattive

### COOPERAZIONE

#### **contratto collettivo nazionale di lavoro per i lavoratori delle cooperative di produzione e lavoro dell'edilizia e attività affini**

parti sottoscriventi

**ancpl - legacoop** associazione nazionale cooperative produzione e lavoro

**federlavoro e servizi - confcooperative** federazione di rappresentanza delle cooperative di produzione e lavoro

**pils agci** - associazione generale cooperative italiane

**feneal - uil** federazione nazionale lavoratori edili affini e del legno

**filca - cisl** federazione italiana lavoratori costruzioni ed affini

**fillea - cgil** federazione italiana lavoratori legno edilizia industrie affini ed estrattive

### PICCOLA E MEDIA INDUSTRIA

#### **contratto collettivo nazionale e di lavoro per gli addetti delle piccole e medie industrie edili ed affini**

parti sottoscriventi

**aniem** - associazione nazionale delle piccole e medie imprese edili

**feneal - uil** federazione nazionale lavoratori edili affini e del legno

**filca - cisl** federazione italiana lavoratori costruzioni ed affini

**fillea - cgil** costruzioni e legno - federazione italiana lavoratori legno edilizia industrie affini ed estrattive

Ne deriva che solo gli organismi bilaterali costituiti a iniziativa di una o più associazioni dei datori di lavoro o dei prestatori di lavoro firmatarie di tali contratti possano definirsi "organismi paritetici" ai sensi del citato [art. 2](#) e quindi legittimati a svolgere l'attività di formazione, in collaborazione con i datori di lavoro, così come previsto dall'[art. 37](#) del T.U. in materia di salute e sicurezza nei luoghi di lavoro.

Pertanto, eventuali altri enti bilaterali costituiti da organizzazioni sindacali e datoriali non in possesso degli indicati requisiti normativi non possono definirsi organismi paritetici ai sensi della previsione normativa del T.U. e, conseguentemente, non possono svolgere l'attività di formazione dei lavoratori e delle loro rappresentanze ai sensi della disposizione di cui al citato [art. 37](#) del Testo Unico.

<sup>3</sup> *Commento personale: Il riferimento sembra essere all'[art. 2, comma 1, lett. ee](#))*

---

**DIREZIONE GENERALE DELLE RELAZIONI INDUSTRIALI E DEI RAPPORTI DI LAVORO - DIVISIONE VI****Circolare n. 15/2012 del 27/06/2012****Oggetto: Dispositivi di Protezione Individuale per la protezione delle vie respiratorie da agenti biologici aerodispersi.**

A seguito di numerosi quesiti concernenti l'uso dei dispositivi di protezione individuale specificati in oggetto, di intesa con la Direzione Generale per il Mercato, la Concorrenza, il Consumatore, la Vigilanza e la Normativa Tecnica del Ministero dello Sviluppo Economico, con la Direzione Generale della Prevenzione del Ministero della Salute e con l'INAIL si esprimono le valutazioni di seguito esposte.

Si fa riferimento alla pubblicazione di alcuni documenti ex ISPESL, ora INAIL, in cui viene suggerito l'uso di facciali filtranti dotati di "certificazione di Tipo emessa dall'Organismo Notificato che ..... attesti la protezione da agenti biologici del gruppo 2 e 3. ai sensi della Direttiva 54/2000 CE", quali dispositivi in grado di garantire la necessaria efficacia contro i suddetti agenti, senza che siano menzionati anche i facciali filtranti dichiarati conformi alla norma europea armonizzata EN 149.

In particolare, nel documento ex ISPESL "Criteri procedurali per la scelta e caratterizzazione dei Dispositivi di Protezione Individuale per il rischio biologico in attuazione degli adempimenti del D.Lgs. 81/2008 e smi", relativamente all'utilizzo dei dispositivi di protezione individuale per la protezione specifica delle vie respiratorie da agenti biologici, quali i facciali filtranti e i filtri da collocare sulle semimaschere e/o sulle maschere a pieno facciale, viene testualmente riportato:

*"I DPI per la protezione specifica delle vie respiratorie da agenti biologici, quali facciali filtranti e filtri da collegare sulle semimaschere o sulle maschere a pieno facciale, sono caratterizzati da una certificazione di Tipo emessa dall'Organismo Notificato che attesti la marcatura CE come dispositivo di protezione individuale in III categoria secondo la Direttiva 686/89 CE e attesti la protezione da agenti biologici del gruppo 2 e 3, ai sensi della Direttiva 54/2000 CE".*

Si ritiene utile precisare che la certificazione CE dei dispositivi di protezione individuale deve essere esclusivamente effettuata in conformità a quanto disposto dalla Direttiva 89/686/CEE<sup>4</sup>, recepita in Italia con il [decreto legislativo 475/92](#) e successive modifiche e integrazioni e che per questa certificazione possono essere utilizzate le norme armonizzate pubblicate nella Gazzetta Ufficiale dell'Unione Europea e riprese in quella italiana in quanto assicurano presunzione di conformità ai requisiti essenziali richiesti dalla direttiva europea.

Occorre quindi evidenziare che l'uso dei dispositivi per la protezione delle vie respiratorie conformi alla norma europea armonizzata EN 149 e certificati CE ai sensi della Direttiva 89/686/CEE<sup>4</sup>, è ritenuto idoneo anche per la protezione da agenti biologici aerodispersi in numerosi documenti sia nazionali (prodotti ad esempio dal Ministero della Salute e dallo stesso ex ISPESL) che internazionali (prodotti ad esempio dall'Organizzazione Mondiale della Sanità - WHO e dal NIOSH).

Pertanto, ne deriva che solo i dispositivi di protezione delle vie respiratorie provvisti di certificazione CE di Tipo secondo la Direttiva 89/686/CEE<sup>4</sup> possono essere liberamente commercializzati e che sarà compito del fabbricante dei dispositivi di protezione individuale dichiararne la conformità ai requisiti dall'Allegato II della direttiva succitata, dopo che sullo stesso è stato emesso da un Organismo Notificato un attestato di esame del Tipo conseguente a specifiche prove di laboratorio, fermo restando che l'utilizzo della norma europea armonizzata EN 149 assicura presunzione di conformità ai requisiti di cui all'Allegato II citato anche per quanto riguarda la protezione da agenti biologici.

Stante quanto sopra esposto, si conclude che risultano idonei per la protezione da agenti biologici sia i dispositivi di protezione delle vie respiratorie provvisti di certificazione CE di cui al Capitolo II della Direttiva 89/686/CEE<sup>4</sup>, che attesti la protezione da agenti biologici dei gruppi 2 e 3 così come definiti nella Direttiva 2000/54/CE, sia quelli provvisti di certificazione CE di cui al Capitolo II della Direttiva 89/686/CEE<sup>4</sup>, basata sulla norma europea armonizzata EN 149.

IL DIRETTORE GENERALE - Dott. Giuseppe Umberto Mastropietro

---

**DIREZIONE GENERALE PER L'ATTIVITÀ ISPETTIVA****Circolare n. 16/2012 del 04/07/2012**

---

<sup>4</sup> La Direttiva 89/686/CEE, recepita con [decreto legislativo 4 dicembre 1992, n. 475](#), è abrogata, a decorrere dal 21 aprile 2018, con la pubblicazione sulla Gazzetta Ufficiale dell'Unione Europea del 31 marzo 2016, L 81/51 del [nuovo Regolamento \(UE\) 2016/425](#) (LINK ESTERNO). Tale regolamento è entrato in vigore il 20 Aprile 2016, ma si applicherà a decorrere dalla predetta data di abrogazione della Direttiva 89/686/CEE, fatto salvo per le eccezioni rappresentate: 1) dagli articoli da 20 a 36 e dall'articolo 44 che si applicheranno a decorrere dal 21 ottobre 2016; 2) dall'articolo 45, paragrafo 1, che si applicherà a decorrere dal 21 marzo 2018.



## Oggetto: lavoratori autonomi - attività in cantiere - indicazioni operative per il personale ispettivo.

Sempre più frequentemente nel corso dell'attività di vigilanza svolta nell'ambito del settore edile, si riscontra l'utilizzo improprio di "sedicenti" lavoratori autonomi, formalmente riconducibili alla tipologia contrattuale di cui all'art. 2222 cod.civ., che però di fatto operano in cantiere inseriti nel ciclo produttivo delle imprese esecutrici dei lavori, svolgendo sostanzialmente la medesima attività del personale dipendente delle imprese stesse.

Tale fenomeno, dal punto di vista quantitativo, è comprovato dalle rilevazioni effettuate dall'ANCE sui dati ISTAT relativi all'anno 2011, secondo cui il numero di lavoratori autonomi che svolgono attività in cantiere, in assenza di personale alle proprie dipendenze, risulta addirittura superiore rispetto a quello della categoria dei lavoratori subordinati o comunque impiegati in qualità di operai edili (in particolare n. 1.039.000 lavoratori autonomi senza dipendenti a fronte di n. 986.000 lavoratori subordinati).

La suddetta circostanza è spesso aggravata dal ricorso ad ulteriori formule "aggregative" di dubbia legittimità, che prescindono da un'organizzazione d'impresa, costituite nello specifico da associazioni temporanee di lavoratori autonomi ai quali viene affidata, da parte di committenti privati, l'esecuzione anche integrale di intere opere edili.

La situazione, così come complessivamente delineata, presenta evidenti profili di criticità che vanno affrontati sul piano ispettivo, in quanto coinvolgono sia il tema del corretto inquadramento lavoristico delle prestazioni, che quello della tutela della salute e sicurezza dei lavoratori interessati.

Si ritiene, pertanto, necessario - anche sulla base delle considerazioni contenute nel documento approvato dal "Gruppo edilizia" del Coordinamento tecnico in materia di salute e sicurezza delle Regioni - fornire alcune indicazioni al personale di vigilanza concernenti la verifica della genuinità delle prestazioni qualificate come autonome.

\*\*\*

**Va premesso innanzitutto che tali indicazioni, lungi dal costituire principi di carattere generale in ordine ai criteri di distinzione tra prestazioni autonome e prestazioni subordinate, sono da intendersi quali mere istruzioni di carattere tecnico che si muovono sul piano della metodologia accertativa, anche mediante l'utilizzazione di "presunzioni operative", al fine di orientare l'azione del personale ispettivo, uniformandone comportamenti e valutazioni.**

\*\*\*

In primo luogo, si ritiene opportuno richiamare la definizione contenuta nella disposizione normativa di cui all'[art. 89, comma 1, lett. d\)](#), D.Lgs. n. 81/2008, e successive modificazioni, ai sensi della quale per lavoratore autonomo si intende la *"persona fisica la cui attività professionale contribuisce alla realizzazione dell'opera senza vincolo di subordinazione"*.

A tal proposito, va sgombrato il campo dalla pretesa inconciliabilità, in capo allo stesso soggetto, dello "status" di imprenditore autonomo o, addirittura, di imprenditore artigiano con l'eventuale qualifica di lavoratore dipendente; ciò in quanto, anche alla luce del consolidato orientamento della Suprema Corte, l'imprenditore *"tout court"* ovvero l'imprenditore artigiano può svolgere attività di natura subordinata nella misura in cui tale attività non finisca per essere prevalente rispetto a quella di tipo autonomo (cfr. Cass. Sez. Unite n. 3240/2010).

In simili evenienze, elemento significativo ai fini della verifica è senza dubbio quello connesso al possesso e alla disponibilità di una consistente dotazione strumentale, rappresentata da macchine e attrezzature, da cui sia possibile evincere una effettiva, piena ed autonoma capacità organizzativa e realizzativa delle intere opere da eseguire.

In tal senso occorre constatare se dall'esame della documentazione risulti la proprietà, la disponibilità giuridica o comunque il possesso dell'attrezzatura necessaria per l'esecuzione dei lavori (ponteggi, macchine edili, motocarri, escavatori, apparecchi di sollevamento) e che la stessa sia qualificabile come investimento in beni strumentali, economicamente rilevante ed apprezzabile, risultante dal registro dei beni ammortizzabili. **Non rileva, invece, la mera proprietà o il possesso di minuta attrezzatura (secchi, pale, picconi, martelli, carriole, funi) inidonea a dimostrare l'esistenza di un'autonoma attività imprenditoriale né la disponibilità delle macchine e attrezzature specifiche per la realizzazione dei lavori data dall'impresa esecutrice o addirittura dal committente, ancorché a titolo oneroso, rappresentando anzi tale circostanza un elemento sintomatico della non genuinità della prestazione di carattere autonomo.** Ciò, del resto, è assolutamente in linea con i principi fondamentali che ispirano il D.Lgs. n. 81/2008 il quale, individuando la nozione di "idoneità tecnico-professionale" dei lavoratori autonomi - la cui verifica è fondamentale da parte del committente/datore di lavoro a pena dell'adozione di sanzioni penalmente rilevanti - fa esplicito riferimento, precedentemente e indipendentemente dall'affidamento del singolo lavoro, alla disponibilità di macchine, di attrezzature e opere provvisorie la cui conformità deve essere peraltro opportunamente documentata (v. [allegato 17](#), D.Lgs. cit.).

Non può da ultimo non ricordarsi, quale ulteriore elemento sintomatico, anche se non decisivo per ciò che riguarda il settore dell'edilizia - in quanto caratterizzato da operazioni temporalmente limitate - il riscontro di **un'eventuale monocommittenza**.

Tale elemento rappresenta del resto un utile indice per verificare la genuinità o meno del rapporto "autonomo" posto in essere sebbene, come già accennato, questo non sia assolutamente dirimente, rappresentando un elemento a *fortiori* di un'eventuale ricostruzione ispettiva.

\*\*\*

Oltre a tali elementi legati alla specifica situazione di fatto oggetto di accertamento, vanno però svolte alcune



considerazioni idonee a supportare un regime di “presunzioni” sul piano della tecnica ispettiva che, partendo proprio dalla definizione del lavoratore autonomo, tentano di inquadrare i margini della citata “autonomia” nell’ambito del ciclo complessivo dell’opera edile.

L’esperienza, infatti, evidenzia come normalmente non siano mai sorti particolari problemi di inquadramento quale prestazione autonoma per tutte quelle attività che intervengono nella fase del c.d. completamento dell’opera ovvero in sede di finitura e realizzazione impiantistica della stessa (lavori idraulici, elettrici, posa in opera di rivestimenti, operazioni di decoro e di restauro architettonico, montaggio di infissi e controsoffitti).

Diversamente, meno verosimile appare la compatibilità di prestazioni di lavoro di tipo autonomo con riferimento a quelle attività consistenti nella realizzazione di opere strutturali del manufatto, legate fundamentalmente alle operazioni di sbancamento, di costruzione delle fondamenta, di opere in cemento armato e di strutture di elevazione in genere, svolte da specifiche categorie di operai quali quelle del manovale edile, del muratore, del carpentiere e del ferraiolo (cfr. CCNL edilizia).

Lo svolgimento di tali mansioni risulta, infatti, connotato dall’utilizzo di un apposito “cronoprogramma” destinato non solo a pianificare le diverse fasi di esecuzione dell’opera, ma anche a realizzare quel necessario e stretto coordinamento tra lavoratori che assicuri un’attuazione unitaria ed organica delle attività, difficilmente compatibile con una prestazione dotata delle caratteristiche dell’autonomia quanto a “tempi e modalità di esecuzione” dei lavori. Più in particolare, nelle attività di realizzazione delle opere in elevazione legate al ciclo del cemento armato ovvero nel montaggio di strutture metalliche e di prefabbricati, le modalità di esecuzione - richiedendo la simultanea presenza di maestranze convergenti alla costruzione di un unico prodotto, in forza di indicazioni tecniche e direttive necessariamente univoche ed unitarie - non si conciliano affatto con pretese forme di autonomia realizzativa dell’opera che è invece il presupposto fondamentale per una corretta identificazione della prestazione secondo la tipologia del lavoro autonomo, così come definito dall’art. 2222 cod.civ..

Pertanto, si può concludere almeno sul piano delle “presunzioni” che ove non emergano fenomeni di conclamata sussistenza di un’effettiva organizzazione aziendale - rappresentata da significativi capitali investiti in attrezzature e dotazioni strumentali e non vi sia nemmeno un’inequivocabile situazione di pluricomittenza - **il personale ispettivo è tenuto a ricondurre nell’ambito della nozione di subordinazione, nei confronti del reale beneficiario delle stesse, le prestazioni dei lavoratori autonomi iscritti nel Registro delle Imprese o all’Albo delle imprese artigiane adibiti alle seguenti attività:**

- **manovalanza;**
- **muratura;**
- **carpenteria;**
- **rimozione amianto;**
- **posizionamento di ferri e ponti;**
- **addetti a macchine edili fornite dall’impresa committente o appaltatore.**

Si ritiene che la suddetta ricostruzione debba essere effettuata anche nelle ipotesi in cui il committente, assumendo la veste di datore di lavoro, affidi la realizzazione dell’opera esclusivamente a lavoratori autonomi, di fatto totalmente eterodiretti.

In relazione ai provvedimenti sanzionatori da irrogare, si precisa infine che in tutti i casi di disconoscimento della natura autonoma delle prestazioni, **il personale ispettivo è tenuto a contestare al soggetto utilizzatore, oltre che le violazioni di natura lavoristica connesse alla riconduzione delle suddette prestazioni al lavoro subordinato e le conseguenti evasioni contributive, anche quegli illeciti riscontrabili in materia di salute e sicurezza sui luoghi di lavoro in materia di sorveglianza sanitaria e di mancata formazione ed informazione dei lavoratori adottando apposito provvedimento di prescrizione obbligatoria ai sensi del D.Lgs. n. 758/1994.**

IL DIRETTORE - Dott. Paolo Pennesi

**Direzione Generale delle Relazioni Industriali e dei Rapporti di Lavoro - Divisione VI**  
già Direzione Generale della Tutela delle Condizioni di Lavoro

### **Circolare n. 23/2012 del 13/08/2012**

**Oggetto: D.M. 11 aprile 2011 concernente la “Disciplina delle modalità di effettuazione delle verifiche periodiche di cui all’ALL. VII del decreto legislativo 9 aprile 2008, n. 81. nonché i criteri per l’abilitazione dei soggetti di cui all’articolo 71, comma 13, del medesimo decreto legislativo” - Chiarimenti.**

A seguito di numerosi quesiti pervenuti allo scrivente in merito all’applicazione del [D.M. 11.04.2011](#), tenuto conto delle Circolari n. 21/2011 e n. [11/2012](#) di questo Ministero, su conforme parere della Commissione di cui all’[allegato III](#) dello stesso decreto, si ritiene opportuno fornire i seguenti chiarimenti applicativi.

- 1. Richiesta di verifica periodica successiva alla prima, per più attrezzature di lavoro, con differimento dei termini temporali**

Fermo restando quanto previsto al [punto 1 della Circolare n. 11/2012](#) di questo Ministero, allo scopo di semplificare le modalità di richiesta di verifica periodica successiva alla prima per più attrezzature di lavoro, il datore di lavoro può fare richiesta cumulativa di verifica di più attrezzature, aventi scadenze diverse, indicando, per ognuna di esse, la data effettiva di richiesta di verifica (p.es. indicando *“la data effettiva di richiesta deve intendersi riferita a 30 giorni prima della data di scadenza”*), indipendentemente dalla data di comunicazione della richiesta cumulativa ma ad essa successiva. In questo caso, i termini dei 30 giorni saranno riferiti alle date effettive di richiesta di verifica; in assenza di data effettiva di richiesta di verifica delle singole attrezzature, vale per ognuna di esse la data di comunicazione della richiesta cumulativa. L'ASL/ARPA dovrà comunicare al datore di lavoro, entro 30 giorni dalla data della comunicazione della richiesta cumulativa con differimento dei termini, l'impegno scritto a portare a compimento la verifica periodica, direttamente o mediante l'intervento del Soggetto Abilitato indicato, nei 30 giorni successivi alla data effettiva di richiesta di verifica.

Resta ferma la possibilità per il richiedente di indicare espressamente, anche nel caso di comunicazione di richiesta di verifica periodica successiva alla prima di una singola attrezzatura di lavoro, una data effettiva di richiesta di verifica, da cui far decorrere i 30 giorni, posteriore alla data riportata nella comunicazione di richiesta di verifica della suddetta singola attrezzatura.

## **2. Applicabilità dell'[articolo 26](#) del D.Lgs. n. 81/2008 e s.m.i. con riferimento alle attività di verifica periodica delle attrezzature di lavoro**

Le attività di verifica periodica di attrezzature di lavoro svolte dai soggetti titolari della funzione e dai soggetti abilitati devono intendersi come *“servizi di natura intellettuale”*, e pertanto, in conformità alle disposizioni di cui al [comma 3 bis, dell'articolo 26](#), del D.Lgs. n. 81/2008 e s.m.i., non soggette alle disposizioni di cui al [comma 3](#) dello stesso articolo. Resta inteso, inoltre, che i soggetti individuati dalla legislazione vigente per l'effettuazione delle verifiche periodiche sono in possesso, ope legis, dei requisiti tecnico professionali di cui all'[articolo 26, comma 1](#), del D.Lgs. n. 81/2008 e s.m.i.

## **3. Attrezzature di lavoro noleggiate senza operatore o concesse in uso**

Fermo restando gli obblighi del datore di lavoro di cui all'[articolo 71, comma 11](#), del D.Lgs. n. 81/2008 e s.m.i., per le attrezzature cedute allo stesso a titolo di noleggio senza operatore o concesse in uso, la richiesta di verifica periodica può essere inoltrata dal noleggiatore o dal concedente in uso, anche in considerazione della previsione di cui all'[articolo 23, comma 1](#), del D.Lgs. n. 81/2008 e s.m.i. oltre che nell'ottica della semplificazione delle procedure.

## **4. Generatori di calore alimentati da combustibile solido, liquido o gassoso per impianti centrali di riscaldamento utilizzanti acqua calda sotto pressione con temperatura dell'acqua non superiore alla temperatura di ebollizione alla pressione atmosferica, aventi potenzialità globale dei focolai superiori a 116 kW e serbatoi di GPL**

Premesso che gli obblighi stabiliti dall'[articolo 71, comma 11](#), del D.Lgs. n. 81/2008 e s.m.i. a carico del datore di lavoro sono riferiti alle attrezzature di lavoro così come definite all'[articolo 69, comma 1, lettera a\)](#), del D.Lgs. 81/08 e s.m.i., si ritiene che le attrezzature di cui al suddetto [punto 4](#), se non sono necessarie all'attuazione di un processo produttivo, non debbano essere assoggettate alle verifiche periodiche di cui al [D.M. 11.04.2011](#). Per quanto sopra esposto si evidenzia che:

- a) alle centrali termiche non necessarie all'attuazione di un processo produttivo, ad esempio quelle installate nei condomini, non si applicano le disposizioni del [D.M. 11.04.2011](#), ma continua ad applicarsi il D.M. 01.12.1975;
- b) ai serbatoi di GPL non asserviti a processi produttivi, ad esempio quelli ad uso domestico, non si applicano le disposizioni del [D.M. 11.04.2011](#), ma continuano ad applicarsi il D.M. 01.12.2004, n. 329, il D.M. 29.02.1988, il D.M. 23.09.2004 ed il D.M. 17.01.2005, nei casi previsti dai rispettivi ambiti di applicazione.

## **5. Sistemi di movimentazione e sospensione di allestimenti scenici**

I sistemi di movimentazione e sospensione di allestimenti scenici, comunemente denominati *“macchine speciali composte da tiri elettrici a uno o più funi”*, non rispondono alla definizione di apparecchio di sollevamento ai sensi della norma UNI ISO 4306-1 (*“apparecchio a funzionamento discontinuo destinato a sollevare e movimentare, nello spazio, carichi sospesi mediante gancio o altri organi di presa”*), in quanto i limiti di tali macchine sono costituiti da barre di carico (o americane) alle quali vengono collegati gli allestimenti scenici e non da ganci o altri organi di presa. Pertanto, tali attrezzature sono escluse dal campo di applicazione dell'[articolo 71, comma 11](#), del D.Lgs. n.81/2008 e s.m.i., peraltro non rientrando le stesse tra le tipologie elencate nell'[Allegato VII](#) del succitato decreto.

Resta fermo che il datore di lavoro è tenuto ad ottemperare agli obblighi di cui all'[articolo 71, commi 4 e 8](#) del D.Lgs. n. 81/2008 e s.m.i.

## **6. Ponti sollevatori per veicoli**

I ponti sollevatori per veicoli non rientrano tra le attrezzature di lavoro soggette agli obblighi di verifica periodica di cui all'[Allegato VII](#) del D.Lgs. n. 81/2008 e s.m.i., in quanto non rispondenti alla definizione di apparecchi di sollevamento, ai sensi della succitata norma UNI ISO 4306-1.

## **7. Carrelli commissionatori**

Si precisa preliminarmente che le tipologie di attrezzature di lavoro elencate nell'[Allegato VII](#) del D.Lgs. 81/2008 e s.m.i. sono le stesse già soggette a precedenti norme in materia di verifiche periodiche (tra cui D.P.R. 547/55,

D.M. 329/04, ecc.), salvo il caso in cui il legislatore ha voluto intenzionalmente estendere l'obbligo delle stesse attraverso il D.Lgs. n. 106/2009 ad altre attrezzature (ovvero ai carrelli semoventi a braccio telescopico, ascensori e montacarichi da cantiere, piattaforme autosollevanti su colonne).

Con riferimento ai **carrelli commissionatori**, gli stessi sono definiti come carrelli con posto di guida elevabile destinati ad operazioni di picking (prelievo e deposito manuale di merce da scaffalature; vedere anche norma UNI EN 1726-1); la loro funzione, pertanto, non è quella di portare uno o più operatori in quota insieme con le loro attrezzature allo scopo di svolgervi un lavoro, ma piuttosto quella di trasportare e movimentare materiali in quota, accompagnati dall'operatore.

Per quanto sopra i carrelli commissionatori non rientrano tra le attrezzature di cui all'[Allegato VII](#) del D.Lgs. n. 81/2008 e s.m.i..

Non si configurano, infatti, come ponti mobili sviluppati (*"piattaforme di lavoro mobili elevabili, destinate a spostare persone alle posizioni di lavoro da cui possano svolgere mansioni dalla piattaforma di lavoro, con l'intendimento che le persone accedano ed escano dalla piattaforma di lavoro attraverso una posizione di accesso definita."*, secondo la definizione di cui alla norma UNI EN 280 punto 1.1), in quanto non destinati a sollevare persone in quota per eseguire operazioni di costruzione, manutenzione, riparazione, ispezione o altri lavori simili.

Resta inteso che, qualora il fabbricante del carrello preveda nel manuale d'uso la possibilità di utilizzare l'attrezzatura per svolgere attività in quota (quali ad esempio operazioni di costruzione, manutenzione, riparazione, ispezione, o altri lavori simili) il carrello rientra tra le attrezzature da sottoporre alle verifiche periodiche di cui all'[articolo 71, comma 11](#), del D.Lgs. n. 81/2008 e s.m.i. come ponte mobile sviluppabile.

#### **8. Attrezzature di lavoro soggette a periodi di inattività**

La periodicità delle verifiche periodiche prevista dall'[Allegato VII](#)<sup>5</sup> del D.Lgs. n. 81/2008 e s.m.i. non è interrotta da periodi di inattività dell'attrezzatura di lavoro (p.es. attrezzature di lavoro impiegate nel settore edile, soggette a smontaggi, deposito e montaggi). Pertanto, se i termini previsti dal suddetto allegato risultassero trascorsi all'atto della riattivazione dell'attrezzatura di lavoro si dovrà richiedere la verifica periodica prima del suo riutilizzo.

#### **9. Spostamento delle attrezzature di lavoro**

Le comunicazioni di spostamento dell'attrezzatura di lavoro di cui all'[Allegato II, punto 5.3.3](#), del [D.M. 11.04.2011](#) sono funzionali alla richiesta di verifica periodica all'INAIL o all'ASL anche per quanto disposto al [punto 5.2.1](#), dello stesso Allegato. Pertanto, nel caso di spostamento dell'attrezzatura mentre si è in attesa della verifica, sarà cura del datore di lavoro comunicarne lo spostamento al soggetto titolare della funzione presso il quale si è inoltrata la richiesta e, contestualmente, inviare una nuova richiesta al soggetto titolare della funzione competente per territorio ove si andrà ad utilizzare la stessa attrezzatura. Relativamente allo spostamento delle attrezzature in pressione, le indicazioni sopra esposte restano valide compatibilmente con le disposizioni in materia di certificazione e di messa in servizio previste dalla normativa vigente.

#### **10. Raccordo con la disciplina previgente al [D.M. 11.04.2011](#) in materia di verifiche periodiche delle attrezzature di lavoro**

**A) Per le attrezzature di lavoro, riportate nell'[Allegato VII](#) del D.Lgs. n. 81/2008 e s.m.i., fabbricate in attuazione di direttive comunitarie di prodotto e marcate CE, si procederà secondo le modalità indicate di seguito.**

1. In caso di attrezzature di lavoro di nuova introduzione nel regime delle verifiche periodiche (piattaforme autosollevanti su colonne, carrelli semoventi a braccio telescopico, ascensori e montacarichi da cantiere, idroestrattori a forza centrifuga) e già in servizio alla data di entrata in vigore del [D.M. 11.04.2011](#), il datore di lavoro, decorsi i termini previsti dall'[Allegato VII](#) del D.Lgs. n. 81/2008 e s.m.i. dalla data di messa in servizio, deve richiedere la prima verifica periodica all'INAIL, secondo la procedura prevista dal [punto 5.1.2 dell'Allegato II](#) del [D.M. 11.04.2011](#); ai sensi del [punto citato](#), *"la richiesta di prima verifica periodica costituisce adempimento dell'obbligo di comunicazione all'INAIL"*. L'INAIL provvederà all'effettuazione della prima verifica periodica secondo i tempi e le modalità previsti dal [D.M. 11.04.2011](#).
2. In caso di attrezzature di lavoro, già assoggettate all'obbligo delle verifiche periodiche ai sensi della legislazione previgente al D.Lgs. n. 81/2008 e s.m.i., per le quali il datore di lavoro avesse già provveduto a comunicare la messa in servizio all'INAIL (ex ISPEL), si possono individuare i seguenti casi:
  - a. Se l'INAIL ex ISPEL ha già provveduto alla data di entrata in vigore del [D.M. 11.04.2011](#) a redigere il libretto delle verifiche secondo le procedure stabilite dalla Circolare M.I.C.A. n. 162054 del 25.06.1997, l'attrezzatura di lavoro verrà sottoposta alle verifiche periodiche successive alla prima alle scadenze previste dal regime delle periodicità stabilite dall'[Allegato VII](#) del D.Lgs. n. 81/2008 e s.m.i. in assenza della scheda identificativa.
  - b. Se prima della data di entrata in vigore del [D.M. 11.04.2011](#), l'attrezzatura di lavoro era già stata sottoposta a verifiche periodiche da parte delle ASL/ARPA in assenza del libretto delle verifiche secondo le procedure stabilite dalla citata Circolare M.I.C.A. n. 162054/97, l'attrezzatura di lavoro continuerà ad essere sottoposta alle verifiche periodiche successive alla prima in assenza di libretto

<sup>5</sup> **Commento personale:** Nel testo originale della circolare è riportato l'[Allegato II](#) del D.Lgs. 81/2008, ma il riferimento più corretto sembra essere l'[Allegato VII](#) del medesimo D.Lgs.

delle verifiche e di scheda identificativa. Qualora l'INAIL (ex ISPESL) non avesse assegnato o comunicato la matricola dell'attrezzatura al proprietario dell'attrezzatura di lavoro e all'ASL competente per territorio, l'INAIL provvederà a trasmetterla ai suddetti soggetti nel più breve tempo possibile, al fine di consentire una completa redazione dei verbali di verifica e l'immissione nella banca dati.

3. In caso di attrezzature di lavoro rientranti nel campo di applicazione del D.M. 04.03.1982, già assoggettate all'obbligo delle verifiche periodiche ai sensi della legislazione previgente al D.Lgs. n. 81/2008 e s.m.i., per le quali il datore di lavoro avesse già provveduto a comunicare la messa in servizio al Ministero del Lavoro e delle Politiche Sociali, si possono individuare i seguenti casi:
  - a) Se il Ministero del Lavoro e delle Politiche Sociali ha già provveduto alla data di entrata in vigore del [D.M. 11.04.2011](#) ad effettuare la prima delle verifiche periodiche e a redigere il libretto secondo le procedure stabilite dalla Circolare MLPS n. 9 del 12.01.2001, l'attrezzatura di lavoro verrà sottoposta alle verifiche periodiche successive alla prima alle scadenze previste dal regime delle periodicità stabilite dall'[Allegato VII](#) del D.Lgs. n. 81/2008 e s.m.i..
  - b) Se il Ministero del Lavoro e delle Politiche Sociali non ha provveduto alla data di entrata in vigore del [D.M. 11.04.2011](#) ad effettuare la prima delle verifiche periodiche e a redigere il libretto l'attrezzatura sarà sottoposta alla prima delle verifiche periodiche secondo le modalità previste dal [D.M. 11.04.2011](#).

**B) Per le attrezzature di lavoro, riportate nell'[Allegato VII](#) del D.Lgs. n. 81/2008 e s.m.i., fabbricate in assenza di disposizioni legislative e regolamentari di recepimento delle direttive comunitarie di prodotto e non marcate CE, si procederà secondo le modalità indicate di seguito.**

Le attrezzature di cui al precedente [punto 10.A.2](#) e non marcate CE, che non abbiano subito modifiche sostanziali tali da richiedere una nuova marcatura CE, rimangono soggette al previgente regime omologativo. Al termine dell'iter omologativo, effettuato in via esclusiva dall'INAIL (ex ISPESL), dette attrezzature saranno sottoposte al regime delle verifiche periodiche successive alla prima.

Le attrezzature di cui al precedente [punto 10.A.3](#) e non marcate CE, che non abbiano subito modifiche sostanziali tali da richiedere una nuova marcatura CE, rimangono soggette al previgente regime di collaudo. Al termine del collaudo, da effettuarsi secondo le procedure del D.M. 04.03.1982, dette attrezzature saranno sottoposte al regime delle verifiche periodiche successive alla prima.

Le attrezzature di lavoro regolarmente messe in servizio secondo il regime previgente alla disciplina della marcatura CE e già sottoposte a verifiche periodiche devono seguire il regime delle verifiche periodiche successive alla prima.

**Direzione Generale delle Relazioni Industriali e dei Rapporti di Lavoro - Divisione VI**  
già Direzione Generale della Tutela delle Condizioni di Lavoro

### **Circolare n. 24/2012 del 23/10/2012**

**Oggetto: divieto d'uso a seguito della decisione della commissione europea relativa al divieto di immissione sul mercato di accessori di taglio del tipo a flagelli per decespugliatori portatili .**

La Commissione Europea, esperita la procedura di consultazione di cui all'articolo 9 della direttiva europea n. 2006/42/CE (cosiddetta direttiva macchine, recepita nell'ordinamento nazionale col decreto legislativo n. 17/2010), ha riconosciuto, con decisione assunta in data 19.01.2012 notificata C(2011) 9772, che la configurazione costruttiva degli accessori di taglio del tipo a flagelli costituiti da diverse parti metalliche collegate e destinati ad essere montati su decespugliatori portatili, non soddisfa i requisiti di sicurezza di cui ai punti 1.3.2 e 1.3.3 dell'allegato I alla citata direttiva. In quanto l'uso di accessori di taglio del tipo a flagelli con parti metalliche collegate fa insorgere rischi residui significativamente più elevati di rottura durante il funzionamento e di proiezione di oggetti rispetto alle lame metalliche costituite da un singolo elemento. Le parti metalliche degli accessori di taglio del tipo a flagelli e i loro organi di collegamento sono sottoposti a ripetuti elevati sforzi meccanici allorché entrano in contatto con pietre, rocce e altri ostacoli e sono soggetti a rotture e a essere proiettati ad alta velocità. Possono inoltre provocare la proiezione di pietre con energia superiore a quella determinata dalle lame metalliche costituite da un singolo elemento. I dispositivi di protezione di cui sono dotati i decespugliatori portatili non possono assicurare un'adeguata protezione contro gli accresciuti rischi provocati dagli accessori di taglio del tipo a flagelli costituiti da parti metalliche collegate. Di conseguenza, tenuto conto dello stato dell'arte, gli accessori di taglio del tipo a flagelli per decespugliatori portatili non possono essere considerati ottemperare alle prescrizioni di cui ai punti 1.3.2 e 1.3.3 dell'allegato I della direttiva 2006/42/CE. Tale non conformità provoca un rischio significativo di incidenti mortali o gravi per gli utilizzatori e le altre persone.

La Commissione Europea ha pertanto ritenuto necessario che gli Stati membri vietassero l'immissione sul mercato degli accessori di taglio del tipo a flagelli costituiti da diverse parti metalliche collegate e destinati ad essere montati su decespugliatori portatili.



Il Ministero dello Sviluppo Economico, con decreto del 26 aprile 2012, pubblicato su G. U. del 16 maggio 2012, n.113, ha disposto il divieto di immissione sul mercato degli accessori sopra indicati su tutto il territorio nazionale.

Tenuto conto di quanto premesso, gli accessori di taglio del tipo a flagelli costituiti da diverse parti metalliche collegate e destinati ad essere montati su decespugliatori portatili, sia quelli immessi sul mercato conformemente alla direttiva 98/37/CE e sia quelli immessi in conformità alla direttiva 2006/42/CE, attualmente in servizio non sono considerati sicuri rispetto ai rischi sopra evidenziati e, di conseguenza, si ritiene necessario disporne il divieto d'uso.

Pertanto sia gli utilizzatori che i datori di lavoro in applicazione degli obblighi che loro incombono: "mettere a disposizione dei lavoratori attrezzature adeguate al lavoro ... ovvero adattate ..." ([art. 71, comma 1](#), D.Lgs. n. 81/2008 e s.m.i.); e fino a quando non interverranno, comunicazioni in senso contrario, dovranno tenere i suddetti accessori per decespugliatori fuori servizio.

Attesa la rilevanza in termini di prevenzione degli infortuni che la presente circolare comporta, si pregano gli Organismi in indirizzo di darne più ampia diffusione ai soggetti interessati.

Il Direttore Generale - Dott. Giuseppe Umberto Mastropietro

**Direzione Generale delle Relazioni Industriali e dei Rapporti di Lavoro - Divisione VI**  
già Direzione Generale della Tutela delle Condizioni di Lavoro

### **Circolare n. 25/2012 del 25/10/2012**

#### **Oggetto: Problematiche di sicurezza delle macchine - Requisiti di sicurezza delle macchine agricole semoventi moto agricole.**

La scrivente, come noto, con circolare del [22 dicembre 2010, n. 44](#) relativa alle problematiche di sicurezza delle macchine agricole semoventi - Requisiti di sicurezza delle motoagricole -, ha diramato istruzioni applicative in merito alle procedure da seguire per l'adeguamento delle condizioni di sicurezza ai fini dell'attuazione della normativa di salute e sicurezza inerente le tipologie di attrezzature già in servizio e di costruzione non recente e prive di appropriate protezioni.

La suddetta circolare riportava: "... *Atteso che l'individuazione delle misure di adeguamento per le restanti tipologie di motoagricole già in servizio e di costruzione non recente può comportare delle difficoltà anche notevoli, è in fase di costituzione presso l'INAIL un apposito gruppo di lavoro incaricato di elaborare un documento tecnico per agevolare gli utilizzatori in questo compito ....Sarà cura di questa Amministrazione, una volta messo a punto il documento sopra citato, operare per la sua massima diffusione ai settori coinvolti.*"

Atteso che il predetto gruppo ha completato i lavori con la pubblicazione del documento "Adeguamento dei trattori agricoli o forestali con piano di carico (moto-agricole) ai requisiti di sicurezza previsti al [punto 2.4 della parte II dell'allegato V](#) al D.Lgs. 81/08" consultabile al sito web dell'INAIL nella sezione dedicata alle linee guida tecniche, anno 2012, "<http://www.ispesl.it/sitoDts/telai2012.asp>", si attira l'attenzione degli utilizzatori sulla necessità che l'uso delle suddette attrezzature di lavoro avvenga solo se corredate dei dispositivi di sicurezza di che trattasi.

Sulla base di quanto precede, sentita la Direzione Generale per il mercato, la concorrenza, il consumatore, la vigilanza e la normativa tecnica del Ministero dello sviluppo economico, si ritiene che le indicazioni fornite nel documento redatto dal gruppo di lavoro nazionale, in quanto rappresentano l'aggiornamento dello stato dell'arte, costituiscono il necessario complemento del contenuto tecnico della circolare sopra richiamata ([n. 44 del 22 dicembre 2010](#)), per le tipologie nella stessa non considerate e, a far data dalla pubblicazione della presente circolare, sostituire, per quelle nella stessa prese in esame, le soluzioni a suo tempo prospettate.

Si confida nella massima diffusione della presente circolare da parte delle Istituzioni ed Organizzazioni in indirizzo.

Il Direttore Generale - Dott. Giuseppe Umberto Mastropietro

**Direzione Generale delle Relazioni Industriali e dei Rapporti di Lavoro**  
già Direzione Generale della Tutela delle Condizioni di Lavoro  
**Divisione VI**

### **Circolare n. 30/2012 del 24/12/2012**

#### **Oggetto: Problematiche di sicurezza delle macchine - Requisiti di sicurezza delle prolunghie applicate alle forche dei carrelli elevatori, cosiddette " bracci gru".**

A seguito delle varie segnalazioni pervenute dalle autorità territoriali di vigilanza all'autorità nazionale del controllo del mercato nonché alcuni quesiti inerenti la tematica e al fine di eliminare possibili disomogeneità di comportamento nella valutazione circa la conformità o meno, delle attrezzature in oggetto, alla direttiva macchine e di garantire il rispetto delle vigenti disposizioni, si ritiene necessario, sentita la divisione competente della Direzione Generale per

il mercato, la concorrenza, il consumatore, la vigilanza e la normativa tecnica del Ministero dello sviluppo economico, fornire una serie di precisazioni.

Nella esecuzione delle attività vivaistica e più in generale nei capannoni, vengono utilizzate macchine che permettono la movimentazione, il sollevamento ed il trasporto dei materiali. In particolare, per lo spostamento dei materiali, sono normalmente adoperate delle macchine la cui struttura di base può accogliere attrezzature di tipo diverso permettendo così di effettuare lavorazioni specifiche e differenti fra loro.

Preliminarmente occorre sottolineare, al fine di garantire la tutela delle condizioni di lavoro e valorizzare la disciplina dell'uso sicuro delle attrezzature di lavoro oggetto della presente circolare, che gli utilizzatori devono, nell'uso delle attrezzature di lavoro, attenersi a quanto previsto dal decreto legislativo 9 aprile 2008, n.81, in modo particolare alle previsioni contenute nel [Titolo I](#) e nel [Titolo III](#), tenere conto che l'attrezzatura di lavoro dovrà risultare adeguata allo scopo per cui viene utilizzata ed idonea ai fini della sicurezza e della salute e verificare che l'attrezzatura sia utilizzata conformemente alle indicazioni del fabbricante.

Alcuni costruttori nonché alcuni utilizzatori di attrezzature di lavoro hanno fabbricato ovvero modificato carrelli elevatori, inserendo sugli stessi una attrezzatura, chiamata comunemente "braccio gru", da applicarsi sulle forche del carrello allo scopo di adoperarlo in operazioni di movimentazioni e di sollevamento materiali altrimenti non consentite dalle funzioni originarie del carrello stesso.

La questione è stata affrontata dal gruppo lavoro macchine presso la suddetta autorità nazionali di sorveglianza del mercato, che allo scopo di dare maggior eco alle sue conclusioni, anche a livello europeo, ha interessato della problematica il gruppo lavoro macchine in sede europea.

Il gruppo di lavoro macchine (doc. WG-2011.13), chiamato in causa dall'autorità di sorveglianza del mercato italiana, ha affrontato il problema nella riunione del 15 febbraio 2012, giungendo alla seguente conclusione:

*"Un braccio telescopico di sollevamento progettato per essere assemblato da parte dell'utente con un carrello elevatore per sollevare carichi sospesi è un'attrezzatura intercambiabile a norma dell'articolo 1 (1) (b) e 2 (b), della Direttiva Macchine. Il produttore di attrezzature intercambiabili deve garantire che la combinazione di attrezzature intercambiabili con il carrello elevatore o trattore con cui sono destinati ad essere assemblati soddisfa tutti i pertinenti requisiti essenziali di sicurezza di cui all'allegato 1, compresi i requisiti pertinenti della parte 4 tale allegato, e deve espletare la relativa procedura di valutazione della conformità. Le attrezzature intercambiabili devono essere forniti con le istruzioni che specificano il tipo o i tipi di carrello elevatore con il quale è destinato l'apparecchio da montare, sia con riferimento alle caratteristiche tecniche dei trattori o, se necessario, facendo riferimento a modelli specifici. Queste istruzioni devono comprendere tutte le informazioni necessarie relative alla sicurezza di montaggio e utilizzo delle attrezzature intercambiabili e, in particolare, deve specificare il carico massimo che può essere sollevato in modo sicuro da un carrello elevatore munito di attrezzature per ogni posizione del carico."*

In base al sopraindicato parere, che viene a coincidere con la posizione delle Autorità italiane, considerata la valenza generale della questione e la necessità di garantire uniformità di comportamento sul territorio nazionale, si ritiene opportuno fornire le seguenti linee di indirizzo.

Si distinguono i seguenti casi:

- I. il fabbricante del carrello immette sul mercato anche la prolunga - braccio gru- e dichiara che l'uso della stessa rientra nelle destinazioni d'uso del carrello. adempiendo a tutti gli obblighi dal decreto legislativo n. 17/2010 (direttiva macchine);
- II. il fabbricante della prolunga - braccio gru - è diverso da quello del carrello oppure la prolunga - braccio gru e il carrello sono immessi sul mercato dallo stesso soggetto, ma l'uso della prolunga - braccio gru - non rientra nelle destinazioni d'uso del carrello. In questo caso la prolunga - braccio gru - è un'attrezzatura intercambiabile, in quanto conferisce una nuova funzione al carrello, quella di sollevare in modo indifferenziato materiali. Pertanto, conformemente a quanto riportato nel parere sopra citato, la prolunga - braccio gru- dovrà recare la marcatura CE, essere accompagnata da una dichiarazione CE di conformità propria, contenente le informazioni sui requisiti concernenti la valutazione di conformità della combinazione dell'attrezzatura intercambiabile con la macchina di base, ed essere fornita di istruzioni che devono, inoltre, specificare il tipo o i tipi di macchina di base con cui si intende assemblare l'attrezzatura e includere le necessarie istruzioni di montaggio;
- III. l'utilizzatore mette in servizio la prolunga - il braccio gru- e la assembla al carrello in suo possesso. In questo caso l'utilizzatore diviene il fabbricante della prolunga - braccio gru -, che si configura come un'attrezzatura intercambiabile, ed in quanto tale, prima della messa in servizio della stessa, dovrà rispettare le disposizioni previste dalla Direttiva Macchine (costituzione del fascicolo tecnico, redazione della dichiarazione CE, apposizione della marcatura CE, predisposizione delle istruzioni).

Infine, si richiama l'attenzione che tale tipologia di utilizzo fa rientrare il carrello nel novero delle attrezzature elencate nell'[allegato VII](#) al D.lgs. n.81/2008, quale attrezzatura di sollevamento, e conseguentemente il carrello stesso debba essere sottoposto alla disciplina delle verifiche periodiche ex [articolo 71, comma 11](#) del citato decreto legislativo con le modalità previste dal [decreto interministeriale 11.04.2011](#).

Il Direttore Generale - dott. Giuseppe Umberto Mastropietro.

**Direzione Generale delle Relazioni Industriali e dei Rapporti di Lavoro**  
già Direzione Generale della Tutela delle Condizioni di Lavoro



## Divisione VI

**Circolare n. 31/2012 del 24/12/2012****Oggetto: Problematiche di sicurezza dei carrelli semoventi a braccio telescopico  
requisito essenziale di sicurezza 4.2.2 dell'allegato I alla Direttiva 2006/42/CE**

A seguito delle varie richieste pervenute all'autorità nazionale del controllo del mercato nonché alcuni quesiti concernenti lo stato dell'arte applicabile ai carrelli semoventi a braccio telescopico non girevoli nel periodo che intercorre tra il 6 Marzo 2010 (data di entrata in vigore in Italia della Direttiva 2006/42/CE) e l'ottobre 2010 (data di entrata in vigore della norma armonizzata *EN 15000:2008 Sicurezza dei carrelli industriali - Carrelli semoventi a braccio telescopico - Specifiche, caratteristiche e requisiti di prova per gli indicatori e i limitatori del momento del carico longitudinale*), al fine di eliminare possibili disomogeneità di comportamento e di garantire il rispetto delle vigenti disposizioni, si ritiene necessario, sentita la divisione competente della Direzione Generale per il mercato, la concorrenza, il consumatore, la vigilanza e la normativa tecnica del Ministero dello sviluppo economico, rappresentare quanto segue.

La norma EN 1459:1998/A1:2006, armonizzata alla Direttiva 98/37/CE, non prevedeva un limitatore di momento, ma esclusivamente un dispositivo di allarme (acustico o luminoso) della stabilità longitudinale.

A settembre 2009 è stata pubblicata in Gazzetta Ufficiale la EN 15000 che prescrive, invece, l'adozione su tutti i carrelli a braccio telescopico di un limitatore di momento; tale norma costituisce però un riferimento per lo stato dell'arte di tali attrezzature solo a partire da ottobre 2010, come chiaramente indicato nell'introduzione alla norma.

Pertanto, poiché nel periodo compreso tra marzo e ottobre 2010, non risultava pubblicata alcuna norma armonizzata alla Direttiva 2006/42/CE specifica per i carrelli semoventi a braccio telescopico, onde evitare difformità di comportamento da parte dei soggetti certificatori di prodotto e verificatori, in particolare, in sede di verifica periodica ai sensi dell'[art. 71 comma 11](#) del D.Lgs. 81/08, si ritiene opportuno precisare che in tale periodo le misure previste al punto 5.8.5 della norma armonizzata EN 1459:1998/A1:2006 per rispondere al requisito 4.2.1.4 dell'allegato I alla Direttiva 98/37/CE possano ritenersi adeguate a soddisfare anche il requisito 4.2.2 della Direttiva 2006/42/CE.

Infine, per completezza, si ritiene utile sottolineare che il requisito riportato al punto 4.2.1.4 della "Direttiva macchine" viene soddisfatto nella EN 1459:1998/A1:2006 dalle prove di stabilità descritte al punto 5.7, dall'installazione del dispositivo di allarme di stabilità longitudinale specificato nel punto 5.8.4 e da un uso e una manutenzione conformi a quanto definito nel manuale a cui si fa riferimento al punto 7.1 (vedansi appendice G) alla suddetta norma.

Il Direttore Generale - dott. Giuseppe Umberto Mastropietro.

**Direzione Generale delle Relazioni Industriali e dei Rapporti di Lavoro****Divisione VI****Circolare n. 9/2013 del 05/03/2013****Oggetto: D.M. 11 aprile 2011 concernente la "Disciplina delle modalità di effettuazione delle verifiche periodiche di cui all'Al. VII del decreto legislativo 9 aprile 2008, n. 81. nonché i criteri per l'abilitazione dei soggetti di cui all'articolo 71, comma 13, del medesimo decreto legislativo" - Chiarimenti.**

A seguito di numerosi quesiti pervenuti allo scrivente in merito all'applicazione del [D.M. 11.04.2011](#), tenuto conto delle Circolari n. 21/2011, [n. 11/2012](#), n. 22/2012 e [n. 23/2012](#) di questo Ministero, su conforme parere della Commissione di cui all'[Allegato III](#) dello stesso decreto, si ritiene opportuno fornire i seguenti chiarimenti applicativi.

**1. VERBALI DI VERIFICA**

Con l'entrata in vigore del [D.M. 11.04.2011](#), i soggetti titolari della funzione e i soggetti abilitati dovranno adottare modelli di "scheda tecnica" e di "verbale di verifica periodica" conformi a quelli previsti dall'[Allegato IV](#) dello stesso decreto; quanto sopra deriva dal combinato disposto del [D.M. 11.04.2011](#) e dell'[articolo 71, comma 13](#), del D.Lgs. n. 81/2008 e s.m.i..

Su ogni verbale di verifica e su ogni scheda tecnica identificativa deve essere presente l'intestazione dell'ente o del soggetto abilitato che ha effettuato la verifica periodica (attraverso il logo, il timbro o un altro riferimento equivalente); non è richiesta la contemporanea presenza del logo del soggetto titolare della funzione e del soggetto abilitato.

**2. COMUNICAZIONE DI AFFIDAMENTO DIRETTO DA PARTE DEL DATORE DI LAVORO DELLA VERIFICA PERIODICA AL SOGGETTO ABILITATO**

Sulla base di quanto previsto all'[articolo 3, comma 2, lettera a\)](#), del [D.M. 11.04.2011](#), il datore di lavoro che trascorsi i sessanta giorni o i trenta giorni dalla richiesta (in relazione alla "data di richiesta" si rinvia al punto 1, della [Circolare](#)

[n. 11/2012](#) di questo Ministero), rispettivamente nel caso di prima verifica periodica o di verifica periodica successiva alla prima, decida di affidare la verifica periodica ad un soggetto abilitato deve comunicare, nel più breve tempo possibile, al soggetto titolare della funzione il nominativo del soggetto abilitato che effettui o abbia effettuato la verifica.

### 3. REGIME DI PRIMA VERIFICA PERIODICA SU ATTREZZATURE DI CUI AL PUNTO 10.A.3 DELLA CIRCOLARE N. 23/2012 NON MARCATE CE (QUALI AD ESEMPIO LE MACCHINE AGRICOLE RACCOGLI FRUTTA)

Le attrezzature di cui al punto 10.A.3 della [Circolare n. 23/2012](#) non marcate CE, immesse sul mercato antecedentemente al 31.12.1996, secondo quanto chiarito dalla medesima circolare, rimangono soggette al regime di collaudo previsto dal D.M. 04/03/1982. La richiesta di immatricolazione dovrà essere inoltrata all'INAIL per la gestione della banca dati, mentre il successivo collaudo, trascorsi 40 giorni dalla comunicazione della matricola da parte dell'INAIL, potrà essere effettuato da un tecnico così come previsto all'articolo 4 del succitato decreto.

Al termine del collaudo, come già previsto dalla suddetta circolare, dette attrezzature saranno sottoposte al regime delle verifiche periodiche successive di competenza delle ASL/ARPA.

Le attrezzature di lavoro in argomento, come già previsto dalla suddetta circolare, regolarmente messe in servizio secondo il regime previgente alla disciplina della marcatura CE e già sottoposte a verifiche periodiche devono seguire il regime delle verifiche periodiche successive alla prima.

Infine, le attrezzature di cui al succitato punto 10.A.3 marcate CE mai sottoposte a verifiche rientrano nel regime delle verifiche periodiche di cui al [D.M. 11.04.2011](#).

### 4. ARGANI INSTALLATI SU AEROGENERATORI

Gli argani installati sugli aerogeneratori utilizzati nei parchi eolici rientrano nel regime di verifica di cui all'[articolo 71, comma 11](#), del D.Lgs. n. 81/2008 e s.m.i., in quanto tali attrezzature di sollevamento non sono funzionali alla specifica destinazione operativa dell'aerogeneratore, ma sono dedicati esclusivamente ad operazioni di manutenzione degli stessi.

### 5. LOADER AEROPORTUALI

Con riferimento ai loader aeroportuali (comunemente detti cargo loader) gli stessi sono definiti come piattaforme di sollevamento per carico/scarico di carichi unitari per gli aeromobili in servizio nel trasporto aereo civile (vedere anche norma EN 12312-9); la loro funzione, quindi, non è quella di portare uno o più operatori in quota con le loro attrezzature allo scopo di svolgervi operazioni di costruzione, manutenzione, riparazione, ispezione o altri lavori simili, ma piuttosto quella di trasportare e movimentare carichi in quota accompagnati dall'operatore.

Pertanto, i loader aeroportuali non sono configurabili come ponti mobili sviluppabili e dunque non rientrano tra le attrezzature di cui all'[Allegato VII](#) del D.Lgs. n. 81/2008 e s.m.i..

### 6. ATTREZZATURA DESTINATA ALLA RACCOLTA RIFIUTI



Fig. 1

Un'attrezzatura per la raccolta rifiuti dotata di braccio articolato e dispositivo di aggancio rigido (tale da impedire ogni oscillazione del carico) per il prelievo di contenitori di superficie (vedere ad esempio Fig. 1), seminterrati e interrati, compatibili con detto dispositivo di aggancio, non rientra nel regime delle verifiche periodiche di cui all'[articolo 71, comma 11](#), del D.Lgs. n. 81/2008 e s.m.i., poiché non si configura come un apparecchio di sollevamento ai sensi della norma UNI ISO 4306-1 "apparecchio a funzionamento discontinuo destinato a sollevare e movimentare, nello spazio, carichi sospesi mediante gancio o altri organi di presa".

### 7. ASSOGGETTABILITÀ AL REGIME DELLE VERIFICHE PERIODICHE DI UN CARRELLO ELEVATORE A FORCHE (MULETTO)

Il carrello industriale a forche (denominato anche carrello elevatore a forche o muletto) non è assoggettato al regime delle verifiche periodiche previsto dall'[articolo 71, comma 11](#), del D.Lgs. n. 81/2008 e s.m.i. per gli apparecchi di sollevamento materiali con portata superiore a 200 kg, in quanto esso non si configura come "apparecchio a

*funzionamento discontinuo destinato a sollevare e movimentare, nello spazio, carichi sospesi mediante gancio o altri organi di presa" (UNI ISO 4306-1).*

Viceversa, detto carrello è assoggettato al citato regime delle verifiche periodiche qualora sia munito di accessori di sollevamento (previsti dal fabbricante) o di attrezzature intercambiabili (installate nel rispetto delle specifiche disposizioni legislative e regolamentari di recepimento della direttiva macchine) che gli conferiscono la funzione, sopra definita, di apparecchio di sollevamento.

## 8. IVA

Relativamente all'assoggettabilità delle verifiche periodiche di attrezzature di lavoro al regime IVA, visto il parere formulato dall'Agenzia delle Entrate - Direzione Centrale Normativa - Settore Imposte Indirette con protocollo n. 954-155483/2012 del 14/11/2012 a seguito dell'interpello 954-88/2012 - Art. 11, Legge 27 luglio 2000, n. 212 da parte di INAIL, si prende atto che le attività di verifica periodica svolte ai sensi del [D.M. 11 aprile 2011](#), sia dai soggetti titolari della funzione che dai soggetti abilitati, rientrano nel campo di applicazione dell'IVA.

## 9. CONTROLLI PREVISTI DALL'ARTICOLO 71, COMMA 8, DEL D.LGS. N. 81/2008 E S.M.I. E INDAGINI SUPPLEMENTARI (DM 11.04.2011, ALLEGATO II, PUNTO 2 LETT. C)

I verificatori dei soggetti abilitati durante l'effettuazione delle verifiche periodiche sono incaricati di pubblico servizio ai sensi dell'[articolo 71, comma 12](#), del D.Lgs. n. 81/2008 e s.m.i. e, in conformità al [punto 1, lettera a\), dell'Allegato I](#), del [D.M. 11.04.2011](#), debbono garantire competenza oltre che indipendenza, imparzialità ed integrità rispetto alle attività di progettazione, consulenza, fabbricazione, installazione, manutenzione, commercializzazione e gestione eventualmente legate in maniera diretta o indiretta alle attrezzature di cui all'[Allegato VII](#) del decreto legislativo sopracitato. Pertanto, non è possibile per i verificatori di cui sopra l'effettuazione di attività quali i controlli previsti dall'[articolo 71, comma 8](#), del D.Lgs. n. 81/2008 e s.m.i. e le indagini supplementari.

## 10. TARIFFE - DECRETO DIRIGENZIALE DEL 23.11.2012

Si ritiene utile evidenziare che le tariffe, previste dal decreto del Ministero del Lavoro e delle Politiche Sociali di cui all'[articolo 3, comma 3](#), del [D.M. 11.04.2011](#) (decreto dirigenziale del 23.11.2012), per le verifiche periodiche delle attrezzature di lavoro di cui all'[Allegato VII](#) del D.Lgs. n. 81/2008 e s.m.i., così come chiaramente indicato nel succitato decreto dirigenziale, "*si intendono omnicomprendenti di tutte le spese*", essendo escluse solo le imposte.

## 11. FACOLTÀ DI AVVALERSI DEI SOGGETTI ABILITATI ISCRITTI NEGLI ELENCHI DI CUI ALL'ARTICOLO 2, COMMA 4, DEL D.M. 11.04.2011 DA PARTE DEI SOGGETTI TITOLARI DELLA FUNZIONE

Tenuto conto dell'ultimo capoverso dell'[articolo 2, comma 5](#), del [D.M. 11.04.2011](#), i soggetti abilitati, essendo già impegnati, ai sensi dell'abilitazione ricevuta, al rispetto dei termini temporali previsti al [comma 1 dello stesso articolo](#), non sono tenuti a fornire conferma dell'accettazione dell'incarico ai soggetti titolari della funzione.

## 12. DATA DI DECORRENZA PER L'EFFETTUAZIONE DELLE VERIFICHE PERIODICHE

Fermo restando quanto previsto dal punto 1 della [Circolare n. 11/2012](#) di questo Ministero, i termini temporali per lo svolgimento delle verifiche periodiche decorrono dalla data di richiesta e non da quella di effettuazione del pagamento delle tariffe previste dal decreto del Ministero del Lavoro e delle Politiche Sociali di cui [all'articolo 3, comma 3](#), del [D.M. 11.04.2011](#) (decreto dirigenziale del 23.11.2012).

IL DIRETTORE GENERALE- dott. Paolo PENNESI

Direzione Generale delle Relazioni Industriali e dei Rapporti di Lavoro  
Divisione VI

### Circolare n. 12/2013 del 11/03/2013

**Oggetto: [Accordo 22 febbraio 2012](#) "Accordo ai sensi dell'articolo 4 del decreto legislativo 28 agosto 1997, n. 281, tra il Governo, le Regioni e le Province autonome di Trento e Bolzano concernente l'individuazione delle attrezzature di lavoro per le quali è richiesta una specifica abilitazione degli operatori, nonché le modalità per il riconoscimento di tale abilitazione, i soggetti formatori, la durata, gli indirizzi ed i requisiti minimi di validità della formazione, in attuazione dell'[articolo 73, comma 5](#), del decreto legislativo 9 aprile 2008, n. 81 e successive modifiche e integrazioni" - Chiarimenti.**

A seguito di numerosi quesiti pervenuti allo scrivente in merito all'applicazione dell'[Accordo 22 febbraio 2012](#), su conforme parere della Commissione di cui all'[Allegato A, punto 11 dello stesso Accordo](#), si ritiene opportuno fornire i seguenti chiarimenti applicativi.

### 1. ESPERIENZA DOCUMENTATA PER “I LAVORATORI DEL SETTORE AGRICOLO” DI CUI AL [PUNTO 9.4 DELL'ACCORDO 22 FEBBRAIO 2012](#)

Ai fini della documentazione dell'esperienza nell'uso delle attrezzature di lavoro degli operatori del settore agricolo è possibile considerare le seguenti situazioni:

- a. nel caso di *lavoratore autonomo* o di *datore di lavoro utilizzatore* lo stesso può documentare l'esperienza nell'uso delle attrezzature di lavoro attraverso una dichiarazione sostitutiva di atto di notorietà redatta ai sensi del DPR n. 445/2000. Detta dichiarazione deve attestare la disponibilità in azienda dell'attrezzatura di lavoro di cui si dichiara l'esperienza e che l'attività lavorativa negli anni di riferimento è stata svolta nell'ambito del normale ciclo produttivo aziendale. L'esperienza deve riferirsi ad un periodo di tempo non antecedente a dieci anni. Medesima dichiarazione potrà essere redatta dal titolare dell'impresa agricola per documentare l'esperienza di eventuali collaboratori famigliari;
- b. nel caso di *lavoratore subordinato* lo stesso può documentare l'esperienza nell'uso delle attrezzature di lavoro attraverso una dichiarazione sostitutiva di atto di notorietà redatta ai sensi del DPR n. 445/2000. Detta dichiarazione deve necessariamente attestare l'individuazione dei periodi di tempo in cui il lavoratore ha svolto l'attività alle dipendenze della o delle imprese agricole, nominativamente individuate, nelle quali ha acquisito l'esperienza nell'uso dell'attrezzatura di lavoro e che l'attività lavorativa negli anni di riferimento è stata svolta nell'ambito del normale ciclo produttivo aziendale. Anche in questo caso l'esperienza deve riferirsi ad un periodo di tempo non antecedente a dieci anni. In ogni caso il datore di lavoro, fermo restando quanto previsto al [comma 7, dell'articolo 71](#) e al [comma 4, dell'articolo 73](#), entrambi del D.Lgs. n. 81/2008 e s.m.i., è sempre tenuto a verificare le capacità tecnico professionali dichiarate dal lavoratore.

Il possesso dell'esperienza documentata di cui al [punto 9.4 dell'Accordo 22 febbraio 2012](#) si riferisce a tutti gli operatori del settore agricolo o forestale che utilizzano le attrezzature di lavoro individuate nell'Accordo medesimo.

### 2. UTILIZZO SALTUARIO, OCCASIONALE O FINALIZZATO ALLO SVOLGIMENTO DI APPLICAZIONI NON BEN DETERMINE DELLE ATTREZZATURE DI LAVORO INDIVIDUATE NELL'[ACCORDO 22 FEBBRAIO 2012](#)

Il conseguimento della specifica abilitazione è necessario anche nel caso di utilizzo saltuario od occasionale delle attrezzature di lavoro individuate nell'[Accordo 22 febbraio 2012](#). La specifica abilitazione non è invece necessaria nel caso in cui non si configuri alcuna attività lavorativa connessa all'utilizzo dell'attrezzatura di lavoro. Rientrano fra dette attività le operazioni di semplice spostamento a vuoto dell'attrezzatura di lavoro, la manutenzione ordinaria o straordinaria, ecc..

### 3. CORSO DI AGGIORNAMENTO DI CUI AL PUNTO 6 DELL'[ACCORDO 22 FEBBRAIO 2012](#)

Ai fini dell'effettuazione del corso di aggiornamento di cui al [punto 6 dell'Accordo 22 febbraio 2012](#) è riconosciuta la possibilità che le 3 ore relative agli argomenti dei moduli pratici possano essere effettuate anche in aula con un numero massimo di partecipanti al corso non superiore a 24 unità.

IL DIRETTORE GENERALE - dott. Paolo PENNESI

Ministero della salute

Dipartimento della Sanità Pubblica e Innovazione - DG della Prevenzione

#### Circolare prot. 0010748 del 10/05/2013

**Oggetto: “Tutela della salute nei luoghi di lavoro: Sorveglianza sanitaria - Accertamenti pre-assuntivi e periodici sieropositività HIV - Condizione esclusione divieto effettuazione”**

La legge 5 giugno 1990, n. 135, concernente: “*Programma di interventi urgenti per la prevenzione e la lotta contro l'AIDS*”, come è noto, ha previsto tra l'altro norme di tutela a favore dei lavoratori sieropositivi all'infezione da HIV o affetti da AIDS; a tal proposito, sono pervenute sia a questa Amministrazione che al Ministero del Lavoro e delle Politiche Sociali, numerose richieste di chiarimenti in merito alla liceità o meno dell'effettuazione di accertamenti pre-assuntivi e periodici riguardanti l'eventuale stato di siero-positività dei lavoratori, in relazione alla previsione del [comma 3, lettera c, dell'art 41](#) del decreto legislativo 9 aprile 2008, n. 81, che vieta, nel corso della sorveglianza sanitaria, accertamenti sanitari che potrebbero porre in essere atti di discriminazione nei confronti di soggetti risultati positivi a detto esame. Al riguardo, di intesa con la Direzione Generale delle Relazioni Industriali e dei Rapporti di Lavoro, si ritiene opportuno richiamare preliminarmente l'evoluzione degli aspetti scientifici, giuridici e normativi, successivi all'emanazione della legge n. 135/1990, in relazione alle previsioni dei commi 1, 2, 3 dell'articolo 5, posti a tutela della privacy dei soggetti che si sottopongono ad analisi per accertare un'infezione da HIV ed al diritto fondamentale di non essere discriminati sul luogo di lavoro, in riferimento anche all'articolo 6 della predetta legge,



che vieta espressamente ai datori di lavoro *“lo svolgimento di indagini volte ad accertare nei dipendenti o in persone prese in considerazione per l'instaurazione di un rapporto di lavoro l'esistenza di uno stato di siero-positività”*.

Sotto il profilo scientifico, appare di notevole importanza rimarcare che l'introduzione dei farmaci retrovirali, come evidenziato dalla Commissione Nazionale AIDS, ha abbattuto del 96% il livello di contagiosità, migliorando in maniera sostanziale il quadro epidemiologico e prognostico dell'infezione da HIV. Di fatto oggi il trattamento farmacologico dei soggetti HIV positivi comporta sia l'abbattimento della carica virale plasmatica al di sotto dei valori di rivelabilità dei test - aspetto estremamente importante per quanto riguarda l'infettività di tali soggetti nei confronti di terzi - sia un'aspettativa di vita paragonabile a quella dei soggetti HIV-negativi.

Sotto il profilo giuridico-normativo, occorre ricordare che è intervenuta la sentenza n. 218 del 2 giugno 1994 della Corte Costituzionale, la quale ha dichiarato l'illegittimità costituzionale - basata sul principio generale che il diritto di ciascuno trova un limite nel reciproco riconoscimento e nell'uguale protezione del coesistente diritto degli altri - dei commi 3 e 4 dell'art. 5 della legge n. 135/1990, nella parte in cui esclude accertamenti sanitari per verificare l'assenza di siero-positività all'infezione da HIV per l'espletamento di attività comportanti rischio per la salute di terzi. Il principio a cui ha fatto riferimento la pronuncia della Corte Costituzionale è di facile comprensione, nel caso di accertamenti per evidenziare l'esistenza di malattie infettive e contagiose, in ragione del fatto che le stesse costituiscono un serio rischio di contagio e che sussiste la possibilità di trasmissione in occasione e in ragione della particolarità dello svolgimento di un'attività lavorativa.

Nel contesto di tale quadro è necessario tenere conto dei contenuti del Codice di condotta (2001) e della Raccomandazione della Conferenza Generale dell'OIL n. 200/2010 su HIV/AIDS e mondo del lavoro.

In particolare, la raccomandazione n. 200/2010 nel ribadire, tra i principi di carattere generale, che non vi devono essere discriminazioni o stigmatizzazioni di persone che sono in cerca di lavoro o che presentino domanda d'impiego, in base alla reale o presunta sieropositività, e che a nessun lavoratore deve essere richiesto di effettuare il test HIV o di rivelare il proprio stato sierologico, ha sottolineato che occorre considerare la prevenzione della trasmissione dell'HIV in tutte le sue forme come una priorità fondamentale.

Occorre, quindi, tutelare i lavoratori che svolgono attività in cui è elevato il rischio di trasmissione dell'HIV e, a tale scopo, è necessario - laddove sussista un rischio di contagio per esposizione professionale a HIV e malattie ad esso correlate, come la TBC - predisporre per i lavoratori specifici programmi di prevenzione (fermo restando che, in ogni caso, la sieropositività non può costituire motivo di discriminazione per l'assunzione o la conservazione dell'impiego, né rappresentare una giusta causa per la cessazione del rapporto di lavoro).

In particolare, deve essere garantito ai lavoratori un ambiente di lavoro sicuro e salubre, al fine di prevenire la trasmissione dell'HIV sul luogo di lavoro; inoltre, la prevenzione, ai fini della tutela della salute e della sicurezza dei lavoratori, deve comprendere precauzioni che abbiano carattere universale e disposizioni specifiche per evitare l'insorgere di incidenti e di altri eventi dannosi, in modo da ridurre al minimo la possibilità di trasmissione di HIV e di TBC nelle attività che più espongono al rischio, come il settore medico-sanitario.

Inoltre, si ritiene necessario sottolineare - per quanto attiene agli interventi di sensibilizzazione - che l'HIV non si trasmette attraverso il contatto occasionale e che la presenza sul luogo di lavoro di una persona sieropositiva non può rappresentare un rischio per la sicurezza.

Alla luce di quanto sopra riportato, appare evidente che norme specifiche di settore che richiedono l'accertamento preliminare della condizione di sieronegatività, come condizione necessaria perché il lavoratore risulti idoneo ad uno specifico servizio (prestato, ad esempio, presso forze di polizia o forze militari ecc.), hanno una loro legittimazione esclusivamente nella sussistenza di una effettiva condizione di rischio che dall'esercizio dell'attività lavorativa vi sia per i terzi un concreto e reale rischio di contagio in occasione e in ragione dell'esercizio dell'attività stessa.

Chiarito tale aspetto, rientrando nell'accertamento preliminare e periodico del possesso dei requisiti richiesti da specifiche previsioni normative per peculiari attività richiedenti la tutela dei terzi, per l'accertamento dell'idoneità al lavoro resta da chiarire in quali circostanze e a quali condizioni l'indagine sierologica per l'HIV può e deve essere effettuata a tutela della salute del lavoratore, nell'ambito della sorveglianza sanitaria, di cui all'[articolo 41](#) del d.lgs. n. 81/2008, effettuata dal medico competente.

Al riguardo, il riferimento principale è rappresentato dal documento di valutazione dei rischi, dal quale, per evitare possibili abusi, deve risultare in modo chiaro - tale da consentire una eventuale verifica della rispondenza rispetto alle conoscenze scientifiche più avanzate da parte dell'organo di vigilanza - il criterio utilizzato per accertare che nello specifico contesto lavorativo è presente il rischio concreto di trasmissione dell'HIV sul luogo di lavoro, anche in relazione alla qualifica professionale ed alla condizioni di salute del singolo lavoratore.

Pertanto, la legittimità dell'esecuzione del test in via preventiva, a tutela della salute del lavoratore, dovrà essere giustificata dal livello di rischio individuale di esposizione, valutato caso per caso dal medico competente.

Tale indagine clinica, nell'ambito della sorveglianza sanitaria, non potrà essere effettuata indiscriminatamente su tutti i lavoratori, in associazione con l'adozione di misure d'igiene e di prevenzione universale, né come accertamento preventivo né come accertamento per verificare il mantenimento nel tempo della condizione di sieronegatività, ad eccezione dei casi in cui sia strettamente giustificato dall'alto rischio espositivo individuale valutato dal medico competente, dal momento che nessuno può essere sottoposto senza il proprio consenso ad analisi tendenti ad accertare l'infezione da HIV se non per motivi di necessità nel suo interesse.

In considerazione dell'obbligo per il lavoratore di sottoporsi ai controlli sanitari disposti dal medico competente, lo stesso sanitario è del pari tenuto a fornire adeguate informazioni sul significato della sorveglianza sanitaria e degli accertamenti sanitari complementari richiesti.

La verifica della sussistenza di una particolare condizione di rischio per la salute e la relativa necessità di effettuare o meno un monitoraggio preventivo rientra nelle specifiche attribuzioni del medico competente che, in riferimento alle previsioni di cui all'[articolo 25, comma 1, lettera a](#), del d.lgs. n. 81/2008, è tenuto a collaborare alla valutazione dei rischi, anche ai fini della programmazione della sorveglianza sanitaria di cui all'[articolo 41](#) del medesimo decreto. Appare opportuna al riguardo una specifica puntualizzazione relativamente alla possibilità di effettuare accertamenti specifici per l'HIV in occasione di visita medica preventiva in fase pre-assuntiva, di visita medica preventiva di idoneità alla mansione e delle visite periodiche:

Visita medica preventiva in fase pre-assuntiva:

Il D.lgs. n. 81/2008 ha introdotto la facoltà per il datore di lavoro di richiedere a sua discrezione l'effettuazione di visita medica preventiva preassuntiva, la quale può essere effettuata dal medico competente o anche dai dipartimenti di prevenzione delle ASL, competenti ad accertare l'idoneità fisica al lavoro. In tale contesto, tenendo conto di quanto sin qui esposto sotto il profilo scientifico (con particolare riguardo ai progressi nelle misure di tutela nei riguardi del lavoratore e dei terzi) e giuridico-normativo (con particolare riguardo al principio generale di cui alla sentenza n. 218/1994 della Corte costituzionale), può concludersi che non trova nessuna valida motivazione l'esecuzione del test per accertare una condizione di siero-negatività, dal momento che in ogni caso un accertamento di sieropositività non può costituire motivo di discriminazione nell'accesso al lavoro;

Visita medica preventiva di idoneità alla mansione e visite periodiche:

La valenza obbligatoria di tali visite è determinata dalla necessità di accertare attraverso il controllo sanitario dei lavoratori l'assenza di controindicazioni al lavoro rispetto ai rischi per la salute connessi allo svolgimento della mansione specifica in quel determinato contesto lavorativo. Pertanto, ove - con l'apporto del medico competente - la valutazione dei rischi abbia evidenziato un elevato rischio di contrarre l'infezione da HIV nello svolgimento delle attività connesse alla mansione specifica, nel predisporre un adeguato protocollo sanitario in funzione di tale specifico rischio, il medico competente dovrà prevedere, adottando criteri predeterminati, rispondenti a indirizzi scientifici avanzati, la necessità o meno di effettuare un monitoraggio individuale; fermo restando l'obbligo di fornire al lavoratore informazioni sul significato della sorveglianza sanitaria e sulla necessità di sottoporsi al test, quale misura di controllo sanitario a tutela della sua salute.

IL DIRETTORE GENERALE DELLA PREVENZIONE - Dott. Giuseppe Ruocco

IL DIRETTORE GENERALE DELLE RELAZIONI INDUSTRIALI E DEI RAPPORTI DI LAVORO - Dott. Paolo Pennesi

**Direzione Generale delle Relazioni Industriali e dei Rapporti di Lavoro  
Divisione VI**

**Circolare n. 18/2013 del 23/05/2013**

**Oggetto: D.M. 11 aprile 2011 concernente la "Disciplina delle modalità di effettuazione delle verifiche periodiche di cui all'Al. VII del decreto legislativo 9 aprile 2008, n. 81. nonché i criteri per l'abilitazione dei soggetti di cui all'articolo 71, comma 13, del medesimo decreto legislativo" - Chiarimenti.**

A seguito di numerosi quesiti pervenuti allo scrivente in merito all'applicazione del [D.M. 11.04.2011](#), tenuto conto delle Circolari n. 21/2011, n. [11/2012](#), n. 22/2012, n. [23/2012](#) e n. [9/2013](#) di questo Ministero, su conforme parere della Commissione di cui all'[Allegato III](#) dello [stesso decreto](#), si ritiene opportuno fornire i seguenti chiarimenti applicativi.

**1. CONTENUTI MINIMI DELL'INDAGINE SUPPLEMENTARE ([D.M. 11.04.2011](#), [ALLEGATO II, PUNTO 2, LETT. c\)](#))**

L'indagine supplementare consiste nell'attività finalizzata ad individuare eventuali vizi, difetti o anomalie, prodottesi nell'utilizzo delle attrezzature di lavoro, messe in esercizio da oltre 20 anni, nonché a stabilire la vita residua in cui la macchina potrà ancora operare in condizioni di sicurezza con le eventuali relative nuove portate nominali.

Vengono sottoposte a verifica supplementare tutti gli apparecchi di sollevamento di tipo mobile o trasferibile oltre ai ponti mobili sviluppati su carro ad azionamento motorizzato che siano stati messi in servizio in data antecedente a 20 anni.

Tali ispezioni sono disposte dagli utilizzatori o dai proprietari delle gru o dei ponti mobili sviluppati.



Le modalità di ispezione dovranno includere l'esame visivo, le prove non distruttive, le prove funzionali e le prove di funzionamento. Dovrà inoltre essere effettuata una accurata indagine tendente a stabilire la tipologia di utilizzo e il regime di carico al quale la macchina è stata mediamente sottoposta. Per il completamento della ricostruzione della vita pregressa della macchina, dovranno essere esaminati i registri di manutenzione, i registri di funzionamento e i verbali delle precedenti ispezioni. Più in particolare si evidenzia:

- a) **Esame visivo:** L'esame visivo dovrà essere effettuato su ogni parte dell'apparecchio di sollevamento al fine di individuare ogni anomalia o scostamento dalle normali condizioni (l'esame visivo può essere coadiuvato da misurazioni, può rendersi necessario lo smontaggio della macchina o di parti di essa).
- b) **Prove non distruttive:** A seconda dei risultati dell'esame visivo, si possono rendere necessari dei controlli non distruttivi mediante liquidi penetranti, magnetoscopia, o altri metodi, per accertare l'eventuale presenza di discontinuità nei componenti strutturali.
- c) **Analisi dei componenti strutturali e funzionali:** Dovranno essere controllati i componenti della macchine con caratteristiche strutturali quali: ralla di rotazione, riduttori, circuiti idraulici di azionamento, ecc..
- d) **Prove funzionali:** Dovranno essere controllate le funzioni dei comandi, degli interruttori, degli indicatori e dei limitatori allo scopo di assicurarsi del loro corretto funzionamento per una sicura operatività.
- e) **Prove di funzionamento:** Dovrà essere eseguita una prova a vuoto per tutti i movimenti dell'apparecchio di sollevamento senza l'utilizzo di carichi al fine di individuare eventuali anomalie. La prova di carico dovrà essere effettuata attuando i movimenti base con l'utilizzo del carico nominale.
- f) **Esito dell'ispezione:** Dovranno essere oggetto di registrazione i difetti e le anomalie rilevate, gli interventi da eseguire e le eventuali limitazioni prima del successivo riutilizzo; dall'analisi della vita pregressa e dal calcolo dei cicli effettuati, verrà stabilito il numero di cicli residui tradotto in periodo di lavoro sicuro della macchina nelle normali condizioni di utilizzo.

## 2. VERIFICHE PERIODICHE SULLE ATTREZZATURE IN USO PRESSO ATTIVITÀ DI CUI AL DECRETO LEGISLATIVO 25 NOVEMBRE 1996, n. 624

Il regime delle verifiche periodiche di cui all'[articolo 71, comma 11](#), del D.Lgs. n. 81/2008 e s.m.i. non trova applicazione per le attrezzature utilizzate nelle attività di cui al D.Lgs. n. 624/1996, per le quali continua a valere quanto stabilito dallo stesso decreto n. 624/1996.

## 3. CARRELLI SEMOVENTI A BRACCIO TELESCOPICO

Con riferimento ai carrelli semoventi a braccio telescopico dotati di accessori/attrezzature intercambiabili per:

- sollevamento carichi liberi di oscillare (ganci, bracci gru e jib, con e senza argano),
- sollevamento persone con cestello/piattaforma;

tenuto anche conto di quanto indicato nel [decreto dirigenziale del 29/11/2012](#) del Ministero del Lavoro e delle Politiche Sociali di cui all'[articolo 3, comma 3](#), del [D.M. 11.04.2011](#), il numero di matricola è assegnato alla macchina base.

Per i carrelli semoventi a braccio telescopico già rientranti nel previgente regime di verifica, perché attrezzati con accessori o attrezzature intercambiabili che gli conferivano la funzione di sollevamento cose (immatricolati come autogru) o di sollevamento persone (immatricolati come ponti mobili sviluppabili su carro), il datore di lavoro, al fine di accedere alle specifiche tariffe previste per i carrelli semoventi a braccio telescopico dotati di più accessori/attrezzature intercambiabili, dovrà comunicare all'INAIL la messa in servizio del carrello a braccio telescopico, riportando nel relativo modello l'indicazione del o dei numeri di matricola precedentemente assegnati all'attrezzatura. Le matricole già assegnate verranno riassorbite dalla matricola associata al carrello semovente, che diverrà l'unica identificativa dell'attrezzatura con tutte le funzioni aggiuntive.

Nel caso in cui dette attrezzature siano già state sottoposte a verifiche (da parte di INAIL o ASL/ARPA), rientrano nel regime delle verifiche periodiche successive, per cui non sarà necessario che il datore di lavoro richieda la prima verifica periodica ad INAIL.

## 4. PIATTAFORME DI LAVORO AUTOSOLLEVANTI SU COLONNE (PLAC)

A seguito della comunicazione di messa in servizio, verrà assegnata alla PLAC (intesa come l'attrezzatura costituita dalla piattaforma di lavoro - piattaforma principale ed eventuali prolungamenti o estensioni della stessa -, da una o più colonne e da un sistema di comando) una sola matricola a prescindere dal numero di configurazioni previste nel manuale d'uso.

Le verifiche periodiche saranno effettuate nella configurazione posta in essere al momento della verifica.

## 5. SCALE PER TRASLOCHI

Con riferimento all'assoggettabilità degli elevatori allestiti e trainati (porta materiali), detti anche "scale per traslochi", alle disposizioni dell'[articolo 71, comma 11](#), del D.Lgs. n. 81/2008 e s.m.i. e del [D.M. 11.04.2011](#), si ribadisce preliminarmente quanto già precisato al punto 7 della circolare n. [23/2012](#), ovvero che "le tipologie di attrezzature di lavoro elencate nell'[Allegato VII](#) del D.Lgs. 81/2008 e s.m.i. sono le stesse già soggette a precedenti norme in materia di verifiche periodiche (tra cui D.P.R. 547/55, D.M. 329/04, ecc.), salvo il caso in cui il legislatore ha voluto intenzionalmente estendere l'obbligo delle stesse attraverso il D.Lgs. n. 106/2009 ad altre attrezzature (ovvero ai

carrelli semoventi a braccio telescopico, ascensori e montacarichi da cantiere, piattaforme autosollevanti su colonne)”.  
 Ciò premesso, ai fini dell'applicazione delle disposizioni dell'[articolo 71, comma 11](#), del D.Lgs. n. 81/2008 e s.m.i. e del [D.M. 11.04.2011](#), per “scale aeree ad inclinazione variabile” si intendono “scale munite di argano per lo sviluppo della volata e di argano per il sollevamento della volata, il cui appoggio di base abbia un blocco atto a fissare l'inclinazione della volata nella posizione di lavoro”, destinate a consentire l'accesso in quota di uno o più operatori e le eventuali attrezzature allo scopo di effettuarvi una attività lavorativa.

Quanto sopra può desumersi dal combinato disposto degli articoli 22 e 25 del D.P.R. 547/55, dell'articolo 54 D.P.R. 164/56 e del modello D del D.M. 12.09.1959 (“Esito del collaudo Tenuto conto di quanto rilevato, la scala di costruzione ..... n..... di fabbrica e n. .... di matricola può essere messa in uso alle seguenti condizioni: inclinazione max ..... gradi con carico di persone n. .... più 20 kg.;.....) nonché dall'inclusione delle scale aeree ad inclinazione variabile nel gruppo SP (sollevamento persone) del citato [D.M. 11.04.2011](#).

Ne consegue che le scale per traslochi, destinate al trasporto in quota di soli materiali (e non di persone), non sono soggette alle verifiche periodiche di cui all'[articolo 71, comma 11](#), del D.Lgs. n. 81/2008.

## 6. PUBBLICAZIONE DELL'ELENCO DEI VERIFICATORI E DEI RESPONSABILI TECNICI E RELATIVI SOSTITUITI

Fermo restando il punto 7 della circolare n. 21/2011 di questo Ministero, ai fini della massima trasparenza e divulgazione possibile delle informazioni e considerate le richieste in tal senso pervenute da più Soggetti Abilitati, si ravvisa l'opportunità che i Soggetti Abilitati pubblicino sul proprio sito internet il relativo organigramma generale (matrice delle competenze) e lo mantengano aggiornato in occasione di ogni variazione autorizzata da questa Amministrazione. Si ritiene altresì che il tecnico verificatore del Soggetto Abilitato, all'atto dell'accesso presso il datore di lavoro ai fini dell'effettuazione della verifica periodica, esibisca copia della lettera di incarico (da parte del Soggetto Titolare della funzione, nel caso di cui all'[articolo 2, comma 2](#), del [D.M. 11.04.2011](#), o del datore di lavoro nel caso di cui all'[articolo 2, comma 8](#), dello [stesso decreto](#)) ed evidenza documentale della sua appartenenza all'elenco dei verificatori del Soggetto Abilitato

Il Direttore Generale - Dott. Paolo Onelli

**Ministero della salute**

**Dipartimento della Sanità Pubblica e Innovazione - DG della Prevenzione**

### **Circolare prot. 13313-P del 10/06/2013** **Oggetto: Chiarimenti applicativi D.M. 9 luglio 2012**

In relazione alle sollecitazioni pervenute alla scrivente Direzione Generale inerenti l'oggetto, d'intesa con il Ministero del Lavoro e delle Politiche Sociali - Direzione Generale delle Relazioni Industriali e dei Rapporti di lavoro e Direzione Generale per le Attività Ispettive, e con il Coordinamento tecnico delle Regioni, si ritiene opportuno fornire i seguenti chiarimenti:

In attuazione dell'[articolo 40 comma 2-bis](#) del decreto legislativo 9 aprile 2008 n. 81 è stato emanato il [D.M. 9 luglio 2012](#) - pubblicato sulla Gazzetta Ufficiale n. 173 del 26 luglio 2012 - che ha definito i nuovi contenuti degli [allegati 3A](#) e [3B](#) e le modalità di trasmissione annuale dei dati collettivi aggregati, sanitari e di rischio, dei lavoratori sottoposti a sorveglianza sanitaria.

Il [decreto ministeriale 9 luglio 2012](#) è entrato in vigore il 25 agosto 2012, 30 giorni dopo la sua pubblicazione, pertanto a partire da tale data sono stati riattivati gli obblighi di redazione e trasmissione delle informazioni dei dati inerenti la sorveglianza sanitaria da parte dei medici competenti, temporaneamente sospesi dallo stesso [comma 2-bis dell'articolo 40](#).

In considerazione della probabilità di possibili criticità nella fase di prima attuazione, all'[articolo 4](#) il decreto ha previsto una fase transitoria, della durata di dodici mesi, a far data dall'entrata in vigore del decreto stesso, per l'effettuazione di una adeguata sperimentazione del nuovo obbligo introdotto dall'[articolo 40](#), finalizzato ad evidenziare eventuali necessità sia di modifiche delle procedure telematiche previste inizialmente in via sperimentale, ove le stesse si dimostrassero non pienamente rispondenti ai previsti criteri di semplicità, e sia anche dei dati richiesti con l'[allegato 3B](#), per renderli meglio fruibili ed utilizzabili a fini epidemiologici.

Unicamente per il periodo di sperimentazione, che interessa la raccolta e la trasmissione dei dati collettivi aggregati sanitari e di rischio dei lavoratori sottoposti a sorveglianza sanitaria nell'anno 2012, il termine per l'invio delle informazioni richieste dall'[allegato 3B](#), normalmente fissato dall'articolo 40 entro il primo trimestre successivo all'anno di riferimento, è stato differito dal [D.M. 9 luglio 2012](#) al 30 giugno 2013 ed inoltre è stata introdotta all'[articolo 4](#) del decreto la previsione che: “Per la durata del periodo transitorio di sperimentazione, con riferimento a possibili difficoltà di raccolta e trasmissione telematica delle informazioni di cui al [comma 1 dell'art. 40](#), la sanzione di cui all'[articolo](#)

[58, comma 1, lettera e](#)), è sospesa fino al termine della sperimentazione di cui al comma che precede”.

La sospensione della sanzione, a carico dei medici competenti che non abbiano ottemperato nel termine previsto all’obbligo di cui al [comma 1 dell’articolo 40](#), risulta pertanto prevista in ragione di possibili difficoltà non preventivate che abbiano ostacolata o impedita la raccolta e trasmissione telematica delle informazioni di cui all’[allegato 3B](#), relative ai dati aggregati sanitari e di rischio dei lavoratori sottoposti a sorveglianza sanitaria nell’anno 2012, oggetto della sperimentazione.

A tal riguardo stante la formulazione letterale del sopraccitato [articolo 4](#), che può prestarsi a generare possibili dubbi interpretativi, si chiarisce che “fino al termine della sperimentazione di cui al comma che precede” non va inteso come una temporanea sospensione dell’accertabilità di eventuale inosservanza dell’obbligo di trasmissione entro il 30 giugno, che duri “fino al 24 agosto 2013”, per cui solo successivamente a tale data l’eventuale violazione può essere accertata e sanzionata, ma nel senso che, ove ricorrano i presupposti richiamati all’[articolo 4](#) del decreto ministeriale 9 luglio 2012, la omessa trasmissione dei dati relativi all’anno 2012 entro il termine fissato non è soggetto a sanzione in quanto tale periodo di sperimentazione risulta coperto dalla condizione di sospensione dell’applicazione della sanzione prevista.

Infatti la ratio della previsione, introdotta all’[articolo 4](#) del D M in via transitoria, è quella di favorire la serenità e la buona riuscita della sperimentazione stessa, stante anche la finalità di tale fase temporale di testare sul piano pratico la funzionalità della procedura telematica da utilizzare, assicurando una condizione esimente per il medico competente che si sia trovato nella condizione di non aver potuto adempiere al proprio obbligo di trasmissione dei dati inerenti la sorveglianza sanitaria effettuata nell’anno 2012, alla data prescritta del 30 giugno 2013, non per proprie responsabilità omissive ma per contingenti difficoltà operative.

Al riguardo si ritiene opportuno sottolineare che le preventivate possibili difficoltà operative non saranno in ogni caso tali da ostacolare l’utile acquisizione delle informazioni richieste dall’[allegato 3B](#), anche successivamente al termine prefissato del 30 giugno, in quanto la procedura telematica resa disponibile dall’INAIL prevede, per la fase sperimentale in funzione di questa evenienza, tale ulteriore possibilità, nonché il recupero delle informazioni eventualmente già inviate per altra via telematica ai competenti servizi territoriali di vigilanza, senza necessità pertanto di ripetizione dell’invio delle informazioni precedentemente trasmesse da parte del medico competente.

Il Direttore Generale - Dr. Giuseppe Ruocco

Direzione Generale delle Relazioni Industriali e dei Rapporti di Lavoro  
Divisione VI

### Circolare n. 21/2013 del 10/06/2013

**Oggetto: [Accordo 22 febbraio 2012](#) “Accordo concernente l’individuazione delle attrezzature di lavoro per le quali è richiesta una specifica abilitazione degli operatori, nonché le modalità per il riconoscimento di tale abilitazione, i soggetti formatori, la durata, gli indirizzi ed i requisiti minimi di validità della formazione, in attuazione dell’[articolo 73, comma 5](#), del decreto legislativo 9 aprile 2008, n. 81 e successive modifiche e integrazioni” - Chiarimenti.**

A seguito di numerosi quesiti pervenuti allo scrivente in merito all’applicazione dell’[Accordo 22 febbraio 2012](#), tenuto conto della Circolare n. [12/2013](#) di questo Ministero, su conforme parere della Commissione di cui all’[Allegato A, punto 11](#) dello stesso Accordo, si ritiene opportuno fornire i seguenti chiarimenti applicativi.

#### **1. CORSO DI AGGIORNAMENTO DI CUI AL [PUNTO 6 DELL’ACCORDO 22 FEBBRAIO 2012](#)**

Fermo restando quanto riportato al punto 3 della Circolare n. [12/2013](#) di questo Ministero, si conferma che il corso di aggiornamento può essere svolto da un solo docente.

#### **2. RICONOSCIMENTO DI CREDITI FORMATIVI PER IL MODULO GIURIDICO NORMATIVO ([PUNTO 4.2. DELL’ACCORDO 22 FEBBRAIO 2012](#))**

Con riferimento all’[Accordo 22 febbraio 2012, Allegato A, punto 4.2.](#), si conferma che il modulo giuridico-normativo deve essere effettuato una sola volta per ognuno dei seguenti gruppi di allegati:

- a) [Allegato III](#)
- b) [Allegati IV, V, VI e VII](#)
- c) [Allegati VIII e IX](#)
- d) [Allegato X](#).

#### **3. DURATA DELLA VALIDITÀ DELL’ABILITAZIONE ED AGGIORNAMENTO ([PUNTO 6 DELL’ACCORDO 22 FEBBRAIO 2012](#))**

Con riferimento all'[Accordo 22 febbraio 2012, Allegato A, punto 6.](#), si chiarisce che con la dicitura "L'abilitazione deve essere rinnovata entro 5 anni dalla data di rilascio dell'attestato di Abilitazione" deve intendersi che l'efficacia della stessa abilitazione ha una durata quinquennale il cui mantenimento è garantito dall'effettuazione dei corsi di aggiornamento di cui al [punto 6.2.](#) del medesimo Accordo con periodicità almeno quinquennale.

#### **4. ATTREZZATURE DI LAVORO PER LE QUALI È RICHIESTA UNA SPECIFICA ABILITAZIONE DEGLI OPERATORI**

Le attrezzature di lavoro per le quali si applicano le disposizioni di cui all'[articolo 73, comma 5](#), del D.Lgs. n. 81/2008 e s.m.i., sono esclusivamente quelle elencate alla [lettera A\), punto 1, dell'Allegato A](#), dell'Accordo in argomento, e rispondenti alle definizioni ivi riportate. Tale elenco deve pertanto intendersi esaustivo e non esemplificativo e quindi non suscettibile di ampliamento per via analogica o interpretativa. Sono ad esempio esclusi dalle disposizioni dell'Accordo di che trattasi: i "ponti mobili sviluppati ad azionamento manuale", le "piattaforme sottoponte sprovviste di comandi in piattaforma", i "trattori industriali di solo traino rimorchi o altro utilizzati ad esempio in area aeroportuale, area ferroviaria, stabilimenti, magazzini", i "carrelli industriali semoventi sprovvisti di sedile", ecc..

#### **5. RICONOSCIMENTO DELLA FORMAZIONE PREGRESSA - DECORRENZA VALIDITÀ**

In relazione al [punto 9.2 dell'Accordo](#) in oggetto, si evidenzia che la formazione pregressa di cui ai [punti 9.1.b\) e 9.1.c\)](#) del medesimo Accordo, ha validità a decorrere rispettivamente dalla data di aggiornamento e dalla data di superamento della verifica finale di apprendimento.

Per quanto riguarda la formazione pregressa di cui al [punto 9.1.a\)](#), essa è riconosciuta senza bisogno di ulteriori condizioni e deve ritenersi, allo scopo di dare coerente attuazione alla previsione stessa, che la validità di 5 anni decorra dall'entrata in vigore dell'Accordo in argomento.

#### **6. RICONOSCIMENTO DELLA FORMAZIONE PREGRESSA - DOCUMENTAZIONE**

Al fine del riconoscimento dei corsi effettuati precedentemente all'entrata in vigore dell'Accordo in argomento, si precisa che, in analogia con quanto previsto per gli [Accordi Stato-Regioni relativi alla formazione dei lavoratori del 21 dicembre 2011](#) ed in particolare all'[Accordo del 25.07.12](#), la documentazione indicata nel [punto 9.3 dell'Accordo del 22.02.12](#) ha natura esemplificativa e non tassativa.

#### **7. ALLEGATI III E SEGUENTI, PUNTO 1.0**

Si conferma che il punto 1.0 degli [allegati III](#) e seguenti dell'Accordo in argomento va inteso nel senso che il lavoratore deve avere l'abilitazione per almeno una delle attrezzature di cui ai suddetti allegati, anche se con caratteristiche costruttive/funzionali diverse da quelle espressamente previste dallo specifico allegato.

#### **8. REQUISITI DEI DOCENTI**

Con riferimento all'[Accordo 22 febbraio 2012, Allegato A, punto 2.1.](#), laddove si individuano i requisiti di esperienza documentata dei docenti "..... sia nel settore della formazione sia nel settore della prevenzione,....." con riferimento ai diversi argomenti del citato Accordo, deve intendersi che i suddetti due requisiti devono essere contemporaneamente presenti per ogni docente dei moduli giuridico e tecnico (e non in senso alternativo). Per quanto riguarda il personale docente dei moduli pratici è invece richiesta almeno l'"esperienza professionale pratica, documentata ..... nelle tecniche dell'utilizzazione delle attrezzature di che trattasi". Resta inteso che il docente può essere unico se soddisfa tutti i requisiti riferiti sia ai moduli giuridico e tecnico che al modulo pratico.

#### **9. ALLEGATO V: REQUISITI MINIMI DEI CORSI DI FORMAZIONE TEORICO-PRATICO PER LAVORATORI ADDETTI ALLA CONDUZIONE DI GRU A TORRE**

Con riferimento all'[Accordo 22 febbraio 2012, punto 3.3 dell'Allegato V](#) concernente il "Modulo pratico ai fini dell'abilitazione alla conduzione sia di gru a rotazione in basso che di gru a rotazione in alto" e al [punto 4.2](#) riguardante la relativa "Valutazione", si legge testualmente che è necessario eseguire "almeno 3 delle prove di cui ai [punti 3.3.3, 3.3.4, 3.3.5](#), per le gru a torre sia a rotazione in basso che a rotazione in alto", avendo inteso l'Accordo semplificare la previsione da almeno 2 prove per tipo di attrezzatura, di cui ai [punti 3.1](#) "Gru a rotazione in basso" e [3.2](#) "Gru a rotazione in alto", ad almeno 3 prove in totale per l'insieme delle attrezzature di cui al [punto 3.3](#). Analoghe considerazioni restano valide per le attrezzature di cui agli allegati nn. [III](#), [VI](#) e [IX](#) dell'Accordo di che trattasi.

#### **10. OPERATORI ADDETTI AI CARRELLI ELEVATORI SEMOVENTI CON CONDUCENTE A BORDO**

Qualora ai carrelli elevatori semoventi con conducente a bordo di cui all'[allegato VI dell'Accordo 22.02.12](#), siano abbinati accessori, tali che l'attrezzatura di lavoro risultante risponda ad una delle definizioni comprese tra i punti di cui alle lettere da [a\) ad h\)](#) dell'[Allegato A del medesimo Accordo](#), è necessaria l'acquisizione del corrispondente titolo abilitativo.

#### **11. LAVORATORI DEL SETTORE AGRICOLO**

Con riferimento al [punto 9.4 dell'Accordo del 22.02.12](#), per "lavoratori del settore agricolo", si intendono tutti i lavoratori che effettuano attività ricomprese tra quelle elencate all'articolo 2135 c.c. (come modificato dal D.Lgs. 18.05.2001, n. 228).



**12. [ARTICOLO 72, COMMA 2](#) DEL D.LGS. N. 81/2008 E S.M.I. - DICHIARAZIONE**

Relativamente alla dichiarazione di cui all'[articolo 72, comma 2](#) del D.Lgs. n. 81/2008 e s.m.i., la stessa deve essere redatta dal datore di lavoro, deve contenere l'indicazione del lavoratore o dei lavoratori incaricati dell'uso dell'attrezzatura, deve dichiarare che gli stessi sono stati formati conformemente alle disposizioni del [titolo III](#) del D.Lgs. n. 81/2008 e s.m.i. e, ove si tratti di attrezzature di cui all'[Accordo del 22.02.12](#), che siano in possesso della specifica abilitazione.

Il Direttore Generale - Dott. Paolo Onelli

**Direzione Generale delle Relazioni Industriali e dei Rapporti di Lavoro  
Divisione VI**

**Circolare n. 28/2013 del 02/07/2013**

**Oggetto: Benne miscelatrici per calcestruzzo: rischi di ribaltamento connessi all'utilizzo in abbinamento a caricatori compatti**

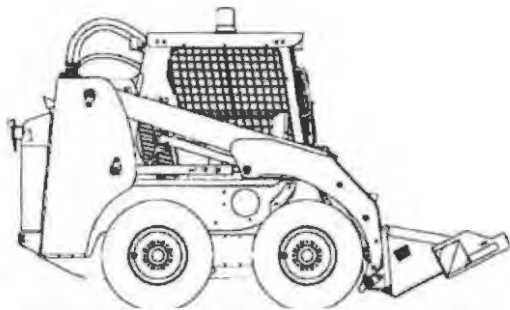

A seguito di segnalazioni pervenute all'Autorità nazionale di sorveglianza del mercato per la direttiva macchine, inerenti l'utilizzo di benne miscelatrici per la produzione del calcestruzzo montate su caricatori compatti che hanno causato incidenti agli operatori addetti alla fase di scarico del calcestruzzo con frequenza preoccupante; l'Autorità nazionale di sorveglianza del mercato delle macchine ha evidenziato la necessità di riconsiderare il livello di sicurezza dell'accoppiamento delle suddette benne con i caricatori compatti rispetto al rischio di ribaltamento longitudinale, principale causa di infortunio durante l'uso di tale attrezzatura.

In fase di accertamento tecnico, nell'ambito del programma di verifica condotto da INAIL per conto della stessa Autorità nazionale, è emerso che era stato demandato all'utilizzatore il compito di stabilire l'idoneità dell'accoppiamento della benna con la specifica macchina operatrice, senza indicare in maniera chiara le caratteristiche (il tipo o i tipi) di macchina base con cui utilizzare tali attrezzature in sicurezza. Veniva, infatti, richiesta l'applicazione di un procedimento di calcolo per stabilire il livello raccomandato di riempimento della benna, in funzione della capacità operativa della macchina base e di altre caratteristiche tecniche non facilmente reperibili da parte dell'utilizzatore.

La problematica è stata sottoposta, anche in sede europea al comitato ADCO Machinery nella seduta del 26 giugno 2011, a seguito del quale le Autorità di sorveglianza del mercato degli altri Stati membri hanno condiviso la necessità di una adeguata progettazione e di informazioni che indichino in maniera univoca le caratteristiche delle macchine operatrici con le quali le benne miscelatrici possono essere assemblate, al fine di garantire la tutela degli operatori durante l'uso di dette attrezzature.

Premesso quanto sopra, sentita la divisione competente della Direzione Generale per il mercato, la concorrenza, il consumatore, la vigilanza e la normativa tecnica del Ministero dello Sviluppo Economico, sentito anche il parere dell'Associazione maggiormente rappresentativa dei costruttori di tali macchine, al fine di ridurre ad un livello accettabile il rischio di ribaltamento longitudinale del complesso attraverso la corretta individuazione della macchina di base a cui la benna miscelatrice deve essere accoppiata, si ritiene necessario fornire le seguenti indicazioni:

In caso di utilizzo di benne miscelatrici per calcestruzzo su caricatori compatti, per le quali il fabbricante della benna miscelatrice non ha indicato la compatibilità con specifici modelli di caricatori, è necessario verificare che la macchina operatrice abbia un carico operativo ammesso superiore alla massa massima della benna miscelatrice nelle condizioni di carico massimo tecnicamente possibile (peso benna più il peso del calcestruzzo); tale dato dovrebbe essere indicato nel manuale di istruzioni, ovvero in sua assenza, bisognerebbe contattare il fabbricante per chiedere una formale autorizzazione all'accoppiamento con il proprio caricatore compatto.

Pertanto, in caso di impossibilità a determinare la massa massima della benna miscelatrice, come sopra definita, e in mancanza di una esplicita autorizzazione all'accoppiamento da parte del costruttore, è fatto divieto di utilizzo di benne miscelatrici su caricatori compatti.

Il Direttore Generale - Dott. Paolo Onelli

---

Direzione Generale delle Relazioni Industriali e dei Rapporti di Lavoro  
Divisione VI

**Circolare n. 30/2013 del 16/07/2013**

**Oggetto: Segnaletica di sicurezza - D.Lgs. n. 81/2008 e s.m.i., Allegato XXV - Prescrizioni generali. Uso e rispondenza dei pittogrammi con la norma UNI EN ISO 7010:2012 - Chiarimenti.**

A seguito di numerosi quesiti giunti a questo Ministero circa il corretto uso dei segnali di sicurezza, di cui all'[Allegato XXV](#) del D.Lgs. n. 81/2008 e s.m.i., e la loro rispondenza con quelli previsti dalla norma tecnica UNI EN ISO 7010:2012, di intesa con la Direzione Generale per l'Attività Ispettiva si ritiene opportuno fornire i seguenti chiarimenti.

È innanzitutto necessario precisare che l'[Allegato XXV](#), richiamato dal [Titolo V](#) del D.Lgs. n. 81/2008 e s.m.i., di recepimento della Direttiva 92/58/CEE, prevede, al [punto 1, punto 1.3](#), che *"I pittogrammi utilizzati potranno differire leggermente dalle figure riportate al [punto 3](#) o presentare rispetto ad esse un maggior numero di particolari, purché il significato sia equivalente e non sia reso equivoco da alcuno degli adattamenti o delle modifiche apportati"*.

Rispetto al D.Lgs. n. 81/2008 e s.m.i., la norma UNI EN ISO 7010:2012, "Segni grafici - Colori e segnali di sicurezza - Segnali di sicurezza registrati" presenta alcune differenti rappresentazioni grafiche. In tal senso, si richiama l'attenzione sul loro significato equivalente, oltreché sulla loro valenza in rapporto proprio con i pittogrammi presenti nel citato [Allegato XXV](#) del D.Lgs. n. 81/2008 e s.m.i. e nella Direttiva 92/58/CEE.

Dal confronto emerge chiaramente che la differenza fra i simboli utilizzati dalla norma UNI EN ISO 7010:2012 e quelli previsti dal D.Lgs. n. 81/2008 e s.m.i. non equivocano il significato, rendendo equivalenti, al fine del loro utilizzo in ambito nazionale, i simboli.

In conseguenza di quanto sopra, si ritiene che l'uso della segnaletica di sicurezza, prevista dalla norma UNI EN ISO 7010:2012, non sia in contrasto con quanto previsto dal D.Lgs. n. 81/2008 e s.m.i..

Nel caso di segnali previsti dalla norma UNI EN ISO 7010:2012 e, viceversa, non previsti dal D.Lgs. n. 81/2008 e s.m.i., alla luce delle valutazioni di cui sopra e in considerazione del [comma 2 dell'art. 163](#) del D.Lgs. n. 81/2008 e s.m.i. (Obblighi del datore di lavoro) - che recita testualmente: *"Qualora sia necessario fornire mediante la segnaletica di sicurezza indicazioni relative a situazioni di rischio non considerate negli allegati da [XXIV](#) a [XXXII](#), il datore di lavoro, anche in riferimento alle norme di buona tecnica, adotta le misure necessarie, secondo le particolarità del lavoro, l'esperienza e la tecnica"* - si ritiene di poter affermare che è idonea l'adozione della segnaletica di sicurezza prevista dalla norma UNI EN ISO 7010:2012, così come l'adozione della segnaletica di sicurezza prevista dalle altre vigenti norme UNI.

Il Direttore Generale - Dott. Paolo Onelli

---

Direzione Generale delle Relazioni Industriali e dei Rapporti di Lavoro  
Divisione VI

**Circolare n. 31/2013 del 18/07/2013**

**Oggetto: D.M. 11 aprile 2011 concernente la "Disciplina delle modalità di effettuazione delle verifiche periodiche di cui all'Al. VII del decreto legislativo 9 aprile 2008, n. 81, nonché i criteri per l'abilitazione dei soggetti di cui all'articolo 71, comma 13, del medesimo decreto legislativo" - Chiarimenti.**

Si fa riferimento a quanto previsto al [punto 4.3 dell'Allegato III al D.M. 11 aprile 2011](#), in relazione all'obbligo, per i Soggetti abilitati, di trasmissione trimestrale per via telematica del registro informatizzato delle verifiche periodiche effettuate, ai Soggetti titolari della funzione.

Al riguardo, su conforme parere della Commissione di cui all'[Allegato III](#) del medesimo decreto, nell'ottica di una semplificazione delle procedure ed in vista del perfezionamento della banca dati, di cui all'[articolo 3, comma 1](#) del succitato decreto, per renderla accessibile a tutte le figure a diverso titolo coinvolte nell'attività di verifica periodica, si ritiene di poter interpretare le disposizioni limitatamente alla trasmissione e gestione dei dati di cui al punto sopracitato con le modalità di seguito riportate.



I Soggetti abilitati trasmettono trimestralmente (15 aprile, 15 luglio, 15 ottobre e 15 gennaio) il suddetto registro attraverso il “*Portale soggetti abilitati*” predisposto da INAIL, sia per la prima che per le successive verifiche da questi effettuate nei trimestri di riferimento.

L’INAIL provvederà a garantire a ciascuna ASL/ARPA, in relazione alle attività svolte nei rispettivi territori di competenza, l’accesso in tempo reale e comunque entro 15 giorni dalle richiamate scadenze trimestrali a tutte le informazioni relative alle verifiche periodiche successive trasmesse sia dai Soggetti abilitati che dalle ASL/ARPA e inserite in banca dati; si intende per “*accesso ... a tutte le informazioni*” di cui sopra la possibilità di consultare i dati delle verifiche periodiche ed effettuare il prelievo degli stessi dati secondo il tracciato record standard predisposto da INAIL, nonché delle copie digitalizzate dei verbali delle stesse verifiche periodiche. In tale modo, inoltre, risulterà semplificata la procedura di inserimento dei dati da parte di ASL/ARPA per l’invio annuale (15 febbraio) ad INAIL, in quanto riguarderà esclusivamente le verifiche periodiche effettuate direttamente dal soggetto titolare.

Al fine di dare la massima divulgazione possibile alle informazioni desumibili dalla suddetta banca dati, si ritiene che la relazione annuale di cui al [punto 5.2 dell’Allegato III](#) del decreto di che trattasi debba essere pubblicata nei tempi più brevi possibili, compatibilmente con la raccolta e l’elaborazione di un campione significativo delle stesse.

Il Direttore Generale - Dott. Paolo Onelli

Direzione Generale per l’Attività Ispettiva

### Circolare n. 35/2013 del 29/08/2013

**Oggetto: D.L. n. 76/2013 (conv. da L. n. 99/2013) recante “Primi interventi urgenti per la promozione dell’occupazione, in particolare giovanile, della coesione sociale, nonché in materia di Imposta sul valore aggiunto (IVA) e altre misure finanziarie urgenti” - indicazioni operative per il personale ispettivo.**

... OMISSIS...

#### **Rivalutazione sanzioni in materia salute e sicurezza sul lavoro (art. 9, comma 2)**

Il D.L. n. 76/2013, nel sostituire il [comma 4 bis dell’art. 306](#) del D.Lgs. n. 81/2008, stabilisce che: “*le ammende previste con riferimento alle contravvenzioni in materia di igiene, salute e sicurezza sul lavoro e le sanzioni amministrative pecuniarie previste dal presente decreto nonché da atti aventi forza di legge sono rivalutate ogni cinque anni con decreto del direttore generale della Direzione generale per l’Attività Ispettiva del Ministero del lavoro e delle politiche sociali, in misura pari all’indice ISTAT dei prezzi al consumo previo arrotondamento delle cifre al decimale superiore. In sede di prima applicazione la rivalutazione avviene, a decorrere dal 1° luglio 2013, nella misura del 9,6% e si applica esclusivamente alle sanzioni irrogate per le violazioni commesse successivamente alla suddetta data (...)*”.

Sul punto questo Ministero ha fornito indicazioni con [nota prot. n. 12059 del 2 luglio 2013](#), chiarendo che le sanzioni previste dalla citata disposizione riferite a violazioni commesse a decorrere dal 1° luglio 2013 sono “automaticamente” incrementate del 9,6%, senza applicazione di alcun arrotondamento. In sede di conversione del D.L. n. 76/2013 è stato chiarito che l’incremento si applica “*alle sanzioni irrogate per le violazioni commesse successivamente alla suddetta data*”, **il che esclude pertanto tutte le sanzioni che abbiano come presupposto delle violazioni commesse prima del 2 luglio scorso.**

Va altresì osservato che l’incremento non si applica alle “somme aggiuntive” di cui all’[art. 14](#) del D.Lgs. n. 81/2008 che occorre versare ai fini della revoca del provvedimento di sospensione dell’attività imprenditoriale le quali non costituiscono propriamente una “sanzione”.

La nuova disposizione contenuta nell’[art. 306](#) del D.Lgs. n. 81/2008 stabilisce altresì che “*le maggiorazioni derivanti dalla applicazione del presente comma sono destinate, per la metà del loro ammontare, al finanziamento di iniziative di vigilanza nonché di prevenzione e promozione in materia di salute e sicurezza del lavoro effettuate dalle Direzioni territoriali del lavoro. A tal fine le predette risorse sono versate all’entrata del bilancio dello Stato per essere riassegnate su apposito capitolo dello stato di previsione del Ministero del lavoro e delle politiche sociali (...)*”.

Nel rappresentare che la Direzione generale per l’Attività Ispettiva di questo Ministero ha già avviato le procedure per l’individuazione del citato capitolo e del relativo codice tributo, si precisa che le somme volte a finanziare “*iniziative di vigilanza nonché di prevenzione e promozione in materia di salute e sicurezza del lavoro effettuate dalle Direzioni territoriali del lavoro*” sono evidentemente quelle che derivano dalle sanzioni irrogate dal personale ispettivo di questo Ministero. In attesa della individuazione di uno specifico codice tributo sul quale imputare le predette maggiorazioni il personale ispettivo procederà, come di consueto, alla imputazione dell’intera somma utilizzando i codici già in uso.

... OMISSIS...

Il Segretario generale - dott. Paolo Pennesi

---

Direzione Generale delle Relazioni Industriali e dei Rapporti di Lavoro  
Divisione VI

**Circolare n. 41/2013 del 25/10/2013**

**Oggetto: Problematiche di sicurezza delle macchine - Adeguamento di motocoltivatori e moto zappatrici.**

Sono giunte a questa amministrazione numerose segnalazioni relative alla rilevanza del fenomeno infortunistico, che vede coinvolte le macchine di cui all'oggetto. Infatti, i dati aggiornati al 30 settembre 2013 registrati dall'osservatorio infortuni nel settore agricolo o forestale dell'INAIL evidenziano, che nel corso del corrente anno l'utilizzo di dette macchine ha determinato 58 eventi infortunistici, di cui 13 mortali.

Dalle analisi infortunistiche effettuate emerge, che il rischio più grave, a cui è esposto l'operatore alla guida di motocoltivatori e moto zappatrici, è rappresentato dal contatto non intenzionale con gli utensili di lavoro.

Detto pericolo, seppur ineliminabile, può essere significativamente ridotto quanto a frequenza di avvenimento ed entità delle conseguenze del suo verificarsi, attraverso l'installazione di opportuni accorgimenti tecnici. A fronte di quanto appena rilevato, si deve però constatare che un rilevante numero di motocoltivatori e motozappatrici già in servizio e di costruzione antecedente alla data di entrata in vigore della cosiddetta direttiva Macchine (direttiva 98/37/CE sostituita, a partire dal 29 dicembre 2010, dalla direttiva 2006/42/CE) risultano essere non conformi ai requisiti di sicurezza previsti dall'[allegato V al D.Lgs. 81/08](#). Tale diffusa non conformità è anche dovuta alla mancanza di precisi indirizzi tecnici per l'adeguamento che possano essere applicati alle differenti tipologie costruttive che caratterizzano il parco macchine circolante.

Si richiama a tal proposito l'attenzione degli utilizzatori di motocoltivatori e moto zappatrici già in servizio e non dotati dei necessari requisiti di sicurezza che, per effetto delle disposizioni di cui all'[articolo 71 comma 1](#), all'[articolo 70 comma 2](#) e delle prescrizioni di cui all'[allegato V al D.Lgs. 81/08](#), sussiste a loro carico un preciso obbligo di procedere al necessario adeguamento.

Al riguardo, considerato che l'individuazione delle predette misure di adeguamento può comportare delle difficoltà anche notevoli, di recente è stato pubblicato dall'INAIL un documento tecnico per l'adeguamento di motocoltivatori e motozappatrici ai requisiti di sicurezza di cui all'[allegato V al D.Lgs. 81/08](#), al quale hanno fornito il loro contributo tutte le parti direttamente o indirettamente coinvolte.

Il [documento](#) in questione, consultabile sul sito internet dell'INAIL alla pagina dedicata alle linee guida: ([http://sicurezzasullavoro.inail.it/CanaleSicurezza/DettaglioNews/UCM\\_104074.html](http://sicurezzasullavoro.inail.it/CanaleSicurezza/DettaglioNews/UCM_104074.html)), fornisce tutti gli elementi tecnici necessari per l'adeguamento ai citati requisiti di sicurezza dell'intera gamma di motocoltivatori e motozappatrici oggi in esercizio. Infatti, detto documento specifica le misure tecniche che i datori di lavoro e i lavoratori autonomi devono mettere in atto ai fini dell'adeguamento ai requisiti di sicurezza di cui all'[allegato V al D.Lgs. 81/08](#) dei motocoltivatori condotti a mano con coltivatori rotativi, di motozappatrici e di motozappatrici con ruote motrici usate in agricoltura, foreste, manutenzione del verde e giardinaggio. Il documento è applicabile alle macchine che sono state costruite precedentemente al 21 settembre 1996, data di entrata in vigore del DPR 459/96. Sulla base di quanto precede, si ritiene che le indicazioni fornite nel documento citato, in quanto rappresentano l'attuale stato delle conoscenze tecnologiche, possano costituire un valido riferimento tecnico, del quale tutti i soggetti obbligati possono avvalersi ai fini dell'assolvimento degli adempimenti previsti.

Si confida in una capillare diffusione della presente ai soggetti a qualsivoglia titolo interessati.

Il Dirigente - Dr.ssa Carla Antonucci

Il Direttore Generale - Dott. Paolo Onelli

---

Direzione Generale delle Relazioni Industriali e dei Rapporti di Lavoro  
Divisione VI

**Circolare n. 45/2013 del 24/12/2013**

**Differimento del termine per l'entrata in vigore dell'obbligo dell'abilitazione all'uso delle macchine agricole**

Oggetto: *Accordo 22 febbraio 2012 "Accordo ai sensi dell'articolo 4 del decreto legislativo 21 agosto 1997, n. 281, tra il Governo, le Regioni e le Province autonome di Trento e Bolzano concernente l'individuazione delle attrezzature di lavoro per le quali è richiesta una specifica abilitazione degli operatori. nonché le modalità per il riconoscimento di tale abilitazione, i soggetti formatori, la durata, gli indirizzi ed i requisiti minimi di validità della formazione, in attuazione dell'[articolo 73, comma 5](#), del decreto legislativo 9 aprile 2008, n.*

81 e successive modifiche e integrazioni” - Differimento del “*termine per l’entrata in vigore dell’obbligo dell’abilitazione all’uso delle macchine agricole*”, di cui all’[Accordo 22 febbraio 2012](#), n. 53 tra il Governo, le regioni e le province autonome di Trento e di Bolzano, in attuazione di quanto disposto dall’articolo 45-bis, comma 2 della Legge di conversione 9 agosto 2013, n. 98 - Chiarimenti.

A seguito di numerosi quesiti pervenuti allo scrivente in merito all’applicazione dell’[Accordo 22 febbraio 2012](#), tenuto conto delle Circolari n. [12/2013](#) e n. [21/2013](#) di questo Ministero, nonché del differimento al 22 marzo 2015 “*dell’obbligo dell’abilitazione all’uso delle macchine agricole*” in attuazione dell’articolo 45-bis, comma 2 della legge 9 agosto 2013, n. 98 di conversione in legge, con modificazioni, del decreto-legge 21 giugno 2013, n. 69, recante disposizioni urgenti per il rilancio dell’economia, su conforme parere della Commissione di cui all’[Allegato A, punto 11](#) dello stesso Accordo, e d’intesa con la Direzione Generale per l’Attività Ispettiva, si ritiene opportuno fornire i seguenti chiarimenti applicativi.

#### 1. ATTREZZATURE DI LAVORO PER LE QUALI È DIFFERITO IL TERMINE PER L’ENTRATA IN VIGORE DELL’OBBLIGO IM ABILITAZIONE

Il differimento al 22 marzo 2015 “*dell’obbligo dell’abilitazione all’uso delle macchine agricole*” è da intendersi riferito alle attrezzature di lavoro individuate al [punto 1, dell’Allegato A dell’Accordo 22 febbraio 2012](#) in oggetto utilizzate dai lavoratori del settore agricolo o forestale.

#### 2. RICONOSCIMENTO DEI CORSI EFFETTUATI DI CUI AL [PUNTO 9.1 DELL’ACCORDO 22 FEBBRAIO 2012](#)

Limitatamente alle sole “*macchine agricole*” sono riconosciuti i corsi di formazione effettuati fino alla data del 22 marzo 2015 e soddisfacenti i requisiti di cui alle lettere [a\)](#), [b\)](#) e [c\)](#) del [punto 9.1 dell’Accordo 22 febbraio 2012](#). I corsi di cui alle precedenti lettere [b\)](#) e [c\)](#) devono essere integrati con il modulo di aggiornamento di cui al [punto 6 dell’Accordo 22 febbraio 2012](#) entro 24 mesi a partire dal 22 marzo 2015.

#### 3. POSSESSO DELL’ESPERIENZA DOCUMENTATA DI CUI AL [PUNTO 9.4 DELL’ACCORDO 22 febbraio 2012](#)

L’esperienza documentata almeno pari a due anni deve essere posseduta alla data del 22 marzo 2015 e il conseguente corso di aggiornamento di cui al [punto 6 dell’Accordo 22 febbraio 2012](#) deve essere effettuato entro 5 anni dalla data di pubblicazione del medesimo Accordo, ovvero entro il 13 marzo 2017.

#### 4. TERMINE DI VALIDITÀ DELLA NORMA TRANSITORIA DI CUI AL [PUNTO 12 DELL’ACCORDO 22 febbraio 2012](#)

I lavoratori che alla data del 22 marzo 2015 sono incaricati dell’uso delle sole “*macchine agricole*” devono effettuare gli specifici corsi di formazione teorico pratico entro 24 mesi da detta data.

IL DIRETTORE GENERALE – Dott. Paolo ONELLI

**Direzione Generale per la tutela delle condizioni di lavoro e delle relazioni industriali – Div. VI**

### **Circolare n. 34/2014 del 23/12/2014**

#### **Istruzioni operative per lo svolgimento dei moduli pratici dei corsi di formazione per i lavoratori addetti alla conduzione di trattori agricoli o forestali**

Oggetto: “*Istruzioni operative per lo svolgimento dei moduli pratici dei corsi di formazione per i lavoratori addetti alla conduzione di trattori agricoli o forestali*” ai sensi dell’[Accordo tra il Governo, le Regioni e le Province autonome di Trento e Bolzano del 22 febbraio 2012](#).

Il percorso formativo previsto dall’[Accordo tra il Governo, le Regioni e le Province autonome di Trento e Bolzano del 22 febbraio 2012](#) è stato strutturato in moduli teorici e pratici ed è finalizzato a garantire che gli operatori addetti all’uso delle attrezzature di lavoro individuate al [punto 1, della lettera A\) dell’allegato A](#) dell’Accordo siano edotti sulle tecniche operative adeguate per utilizzare in condizioni di sicurezza dette attrezzature. Nei moduli pratici dei percorsi formativi i partecipanti al corso devono utilizzare le attrezzature di lavoro effettuando pratiche operative significative e in condizioni ed ambienti particolarmente rappresentativi delle effettive situazioni di lavoro.

In relazione a ciò e con particolare riferimento alle attrezzature di cui all’oggetto, risulta fondamentale la definizione dettagliata di tutte le possibili variabili che possono intervenire alterando in maniera anche significativa le condizioni di esecuzione delle esercitazioni previste nei moduli pratici specifici, quali le caratteristiche geotecniche e morfologiche dell’area di cui all’[Allegato I](#) dell’[Accordo del 22 febbraio 2012](#), le caratteristiche tecniche delle attrezzature portate o trainate, ecc..

Pertanto, ai fini di una coerente ed omogenea applicazione degli obblighi dettati dall’[Accordo del 22 febbraio 2012](#) per le attrezzature dell’[Allegato VIII](#) dello stesso Accordo, sono state predisposte dall’INAIL, per il tramite del GdL “*Adeguamento dei trattori agricoli o forestali*”, su conforme parere della Commissione di cui al [punto 11](#) dell’Accordo

suddetto, le allegate "Istruzioni operative per lo svolgimento dei moduli pratici dei corsi di formazione per i lavoratori addetti alla conduzione di trattori agricoli o forestali". Dette istruzioni, la cui applicazione assume carattere volontario, non si sostituiscono a quanto indicato nell'[Allegato VIII](#) all'Accordo sopra citato, rappresentando unicamente un utile atto di indirizzo per i soggetti formatori.

IL DIRETTORE GENERALE (dott. Paolo Onelli)

### **Istruzioni operative per lo svolgimento dei moduli pratici dei corsi di formazione per lavoratori addetti alla conduzione di trattori agricoli o forestali.**

**Ai sensi dell'[Accordo tra il Governo, le Regioni e le Province autonome di Trento e Bolzano del 22 febbraio 2012](#).**

#### **Presentazione**

Nella seduta del 22 febbraio 2012 la Conferenza permanente per i rapporti tra Stato, Regioni e Province autonome di Trento e Bolzano ha approvato l'[Accordo concernente l'individuazione delle attrezzature di lavoro per le quali è richiesta una specifica abilitazione degli operatori, nonché le modalità per il riconoscimento di tale abilitazione, i soggetti formatori, la durata, gli indirizzi ed i requisiti minimi di validità della formazione, in attuazione dell'articolo 73, comma 5, del Decreto Legislativo 9 aprile 2008, n. 81 e successive modifiche e integrazioni](#).

Il percorso formativo previsto dall'[Accordo tra il Governo, le Regioni e le Province autonome di Trento e Bolzano del 22 febbraio 2012](#), di seguito denominato [Accordo](#), è stato strutturato in moduli teorici e pratici ed è finalizzato a garantire che gli operatori addetti all'uso delle attrezzature di lavoro individuate al [punto 1, della lettera A\) dell'allegato A](#) dell'Accordo di cui sopra siano edotti sulle tecniche operative adeguate per utilizzare in condizioni di sicurezza dette attrezzature.

Nell'articolazione del percorso formativo un ruolo fondamentale è riservato al modulo pratico, durante il quale i partecipanti al corso dovranno utilizzare le attrezzature di lavoro effettuando pratiche operative significative e in condizioni ed ambienti particolarmente rappresentativi delle condizioni effettive di lavoro.

Sulla base di quanto precede, il presente documento, in coerenza con quanto previsto dall'Accordo, intende illustrare nel dettaglio le condizioni e le modalità operative per lo svolgimento dei moduli pratici dei corsi di formazione per lavoratori addetti alla conduzione di trattori agricoli o forestali. Vuole essere pertanto uno strumento per i soggetti formatori, gli organi di vigilanza e i soggetti per i quali sussiste l'obbligo di formazione specifica ai fini di una coerente ed omogenea applicazione sull'intero territorio nazionale degli obblighi dettati dall'Accordo.

Il presente documento, elaborato dalla "Commissione di cui all'Accordo" e dal "Gruppo di Lavoro INAIL per l'adeguamento dei trattori agricoli o forestali ai requisiti minimi di sicurezza per l'uso delle attrezzature di lavoro previste al [punto 2.4 della Parte II dell'Allegato V D.lgs. 81/08](#)", descrive ed illustra, anche con specifici dettagli tecnici, i contenuti dell'[Allegato VIII](#) dell'Accordo di cui sopra, ma non si sostituisce ad esso e la sua applicazione assume carattere volontario.

#### **Premessa**

Il trattore agricolo o forestale rientra tra le attrezzature di lavoro individuate nell'Accordo per le quali è richiesta una specifica abilitazione degli operatori.

Detto Accordo individua, inoltre, le modalità per il riconoscimento di tale abilitazione, i soggetti formatori, la durata, gli indirizzi ed i requisiti minimi di validità della formazione. L'abilitazione è richiesta per gli operatori ed i soggetti individuati all'[articolo 21](#) del D.Lgs. 81/08 (lavoratori autonomi, componenti l'impresa familiare, coltivatori diretti del fondo, soci delle società semplici operanti nel settore agricolo, artigiani e piccoli commercianti).

#### **1. Scopo**

Il presente documento fornisce indicazioni operative per lo svolgimento dei ***moduli pratici specifici*** dei corsi di formazione per i lavoratori del settore agricolo addetti alla conduzione di trattori agricoli o forestali di cui all'[Allegato VIII](#) all'Accordo.

I valori numerici riferiti a grandezze e quote riportati nel testo hanno una tolleranza del 5%.

#### **2. Riferimenti normativi**

In questa sezione sono riportate le principali fonti regolamentari e normative di riferimento.

- D.Lgs. 30 aprile 1992, n. 285 - Nuovo codice della strada — supplemento ordinario alla G.U. n° 114 del 18 maggio 1992 e successive modifiche.
- DPR 16 dicembre 1992, n. 495 - Regolamento di esecuzione e di attuazione del nuovo codice della strada - supplemento ordinario alla G.U. n° 303 del 28 dicembre 1992 e successive modifiche;
- Direttiva 2003/37/CE del 26 maggio 2003 relativa all'omologazione dei trattori agricoli o forestali, dei loro rimorchi e delle loro macchine intercambiabili trainate, nonché dei sistemi, componenti ed entità tecniche di tali veicoli, e abroga la direttiva 74/150/CEE. Tale direttiva è stata recepita nell'ordinamento italiano dal Decreto del Ministero delle Infrastrutture e dei Trasporti del 19 novembre 2004 — supplemento ordinario della G.U. — serie generale n° 88 del 16 aprile 2005. Tale direttiva è stata modificata dalle direttive del Consiglio 2004/66/CE e 2006/96/CE e dalle direttive 2005/13/CE, 2005/67/CE e 2010/22/UE della Commissione.



- Circolare del Ministero del Lavoro e delle Politiche Sociali del 16 marzo 2005, n. 11. Requisiti di sicurezza dei trattori agricoli rispetto al rischio di ribaltamento.
- Circolare del Ministero del Lavoro e delle Politiche Sociali del 28 febbraio 2007, n. 03. Requisiti di sicurezza dei trattori agricoli o forestali - Applicazione di dispositivi di protezione per il conducente in caso di ribaltamento.
- D.Lgs. 9 aprile 2008 n. 81 Attuazione dell'articolo 1 della legge 3 agosto, n. 123 in materia di tutela della salute e della sicurezza nei luoghi di lavoro.
- Direttiva 2006/42/CE del 17 maggio 2006 relativa alle macchine e che modifica la direttiva 95/16/CE (rifusione) e modificata dal Regolamento (CE) n. 596/2009 del Parlamento europeo e del Consiglio e dalla direttiva 2009/127/CE del Parlamento europeo e del Consiglio.
- [Accordo dei 22 febbraio 2012](#) ai sensi dell'art. 4 del decreto legislativo 28 agosto 1997, n. 281, tra il Governo, le Regioni e le Province autonome di Trento e Bolzano concernente l'individuazione delle attrezzature di lavoro per le quali è richiesta una specifica abilitazione degli operatori, nonché le modalità per il riconoscimento di tale abilitazione, i soggetti formatori, la durata, gli indirizzi ed i requisiti minimi di validità della formazione, in attuazione dell'[articolo 73, comma 5](#), del decreto legislativo 9 aprile 2008, n. 81 e successive modifiche e integrazioni. Pubblicato sulla Gazzetta Ufficiale della Repubblica Italiana n° 47 del 12 marzo 2012.
- Circolare del Ministero delle infrastrutture e dei Trasporti Prot. 4857 del 22/02/2013. Categorie di patenti richieste per la guida di macchine agricole ed operatrici.
- Circolare del Ministero del Lavoro e delle Politiche Sociali [n. 12 dell'11 Marzo 2013](#) - Chiarimenti relativi all'Accordo Stato-Regioni del 22 Febbraio 2012 tra il Governo, le Regioni e le Province autonome di Trento e Bolzano concernente l'individuazione delle attrezzature di lavoro per le quali è richiesta una specifica abilitazione degli operatori.
- Circolare del Ministero del Lavoro e delle Politiche Sociali [n. 21 del 10 giugno 2013](#) - Chiarimenti, tenuto conto della circolare n. 12/2013 di questo Ministero, in merito all'applicazione dell'[Accordo del 22 febbraio 2012](#) tra il Governo, le Regioni e le Province autonome di Trento e Bolzano concernente l'individuazione delle attrezzature di lavoro per le quali è richiesta una specifica abilitazione degli operatori.
- Circolare del Ministero del Lavoro e delle Politiche Sociali [n. 45 del 24 dicembre 2013](#) - [Accordo 22 febbraio 2012](#) "Accordo ai sensi dell'articolo 4 del decreto legislativo 28 agosto 1997, n. 281, tra il Governo, le Regioni e le Province autonome di Trento e Bolzano concernente l'individuazione delle attrezzature di lavoro per le quali è richiesta una specifica abilitazione degli operatori, nonché le modalità per il riconoscimento di tale abilitazione, i soggetti formatori, la durata, gli indirizzi ed i requisiti minimi di validità della formazione, in attuazione dell'[articolo 73, comma 5](#), del decreto legislativo 9 aprile 2008, n. 81 e successive modifiche e integrazioni" - Differimento del "termine per l'entrata in vigore dell'obbligo dell'abilitazione all'uso delle macchine agricole", di cui all'[Accordo 22 febbraio 2012](#), n. 53 tra il Governo, le regioni e le province autonome di Trento e di Bolzano, in attuazione di quanto disposto dall'articolo 45-bis, comma 2 della Legge di conversione 9 agosto 2013, n. 98 - Chiarimenti.

### 3. Termini e definizioni

Ai fini del presente documento si applicano le seguenti definizioni:

1. **Ciclo di lavoro** - le fasi operative necessarie per lo svolgimento della funzione per la quale l'attrezzatura è stata progettata e realizzata dal fabbricante. Il ciclo di lavoro si compone delle seguenti fasi: posizionamento in configurazione di lavoro, operazione di campo, posizionamento in configurazione di trasporto.
2. **Ciclo di lavoro a vuoto** - ciclo di lavoro, come definito al [punto 1](#), in cui l'operazione di campo è effettuata con gli organi lavoranti in movimento ma senza che questi svolgano la specifica funzione (es. in caso di decespugliatore a braccio articolato, gli organi trincianti devono essere in movimento senza che vi sia azione di trinciatura di materiale vegetale).
3. **Lavoratore del settore agricolo** - lavoratore che effettua attività ricomprese tra quelle elencate all'articolo 2135 c.c. (come modificato dal D. Lgs. 18/05/2001, n. 228).
4. **Trattore agricolo o forestale** - qualsiasi trattore agricolo o forestale a ruote o cingoli, a motore, avente almeno due assi ed una velocità massima per costruzione non inferiore a 6 km/h, la cui funzione è costituita essenzialmente dalla potenza di trazione, progettato appositamente per tirare, spingere, portare o azionare determinate attrezzature intercambiabili destinate ad usi agricoli o forestali, oppure per trainare rimorchi agricoli o forestali. Esso può essere equipaggiato per trasportare carichi in contesto agricolo o forestale ed essere munito di sedili per accompagnatori.
5. **Attrezzatura portata** - macchina operatrice direttamente applicata sul trattore che ne sopporta così il peso totale.
6. **Attrezzatura trainata** - macchina operatrice trainata dal trattore il cui peso è scaricato direttamente sul terreno attraverso ruote di appoggio.
7. **Attrezzatura semiportata** - macchina operatrice collegata al trattore il cui peso è in parte supportato dal trattore ed in parte scaricato direttamente sul terreno attraverso ruote di appoggio.

#### 4. Requisiti minimi dei moduli pratici specifici

##### 4.1 Requisiti dell'area

Le attività individuate nei moduli pratici specifici previsti al [punto 3 dell'Allegato VIII](#) all'Accordo devono essere effettuate all'interno di un'area costituita da:

1. un **piazzale** in piano, con fondo in asfalto o cemento o terra battuta o similari, avente superficie pari almeno a 300 m<sup>2</sup> e conformazione tale da garantire l'effettuazione in sicurezza delle manovre dei trattori equipaggiati con le attrezzature previste dalle esercitazioni di pratiche operative (vedi [punti 3.1.5 e 3.2.5 dell'Allegato VIII](#) all'Accordo). Detto piazzale dovrà essere sgombero di impianti o strutture (pali, alberi, manufatti, ecc.) che possano interferire con le manovre;
2. un **percorso di prova** deve:
  - essere prevalentemente pianeggiante, eventuali tratti non pianeggianti devono avere una pendenza non superiore al 10%;
  - avere fondo in asfalto o cemento o terra battuta o similari;
  - avere larghezza  $L$  non inferiore a 3 m, lunghezza non inferiore a 250 m ed essere costituito da tratti in rettilineo e in curva, di cui almeno una con raggio di curvatura " $r$ " non inferiore a 12 m e sviluppo angolare " $\alpha$ " non inferiore a 90° (vedi fig.1);
  - presentare, per un tratto non inferiore a 100 m, un restringimento di carreggiata la cui larghezza deve essere pari alla larghezza massima del complesso (trattore e attrezzatura collegata) aumentata di 50 cm;
  - essere sgombero di impianti o strutture (pali, alberi, manufatti, ecc.) che possano interferire con la guida dei trattori equipaggiati con i rimorchi di cui ai [punti 3 e 4 del paragrafo 4.2.](#)

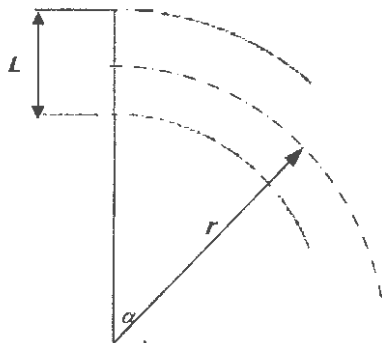

fig. 1 — rappresentazione schematica dei requisiti di curva minima

3. un **campo di prova** costituito da quattro aree di cui una in piano la cui pendenza trasversale media non deve essere superiore al 5% e tre con una pendenza trasversale media " $p$ ", espressa in termini percentuali compresa fra i seguenti intervalli:
  - a)  $5\% < p \leq 10\%$
  - b)  $10\% < p \leq 17\%$
  - c)  $17\% < p \leq 25\%$

Le aree devono avere conformazione tale da garantire l'effettuazione delle lavorazioni previste nei paragrafi [4.3.5](#) e [4.4.5](#).

##### 4.2 Disponibilità di trattori rimorchi ed attrezzature

Le attività individuate nei moduli pratici specifici previsti al [punto 3 dell'Allegato VIII](#) all'Accordo devono essere effettuate utilizzando i seguenti trattori a cingoli o a ruote, a seconda dell'abilitazione richiesta, rimorchi ed attrezzature:

1. trattore a 4 ruote motrici con trazione anteriore e differenziale inseribili manualmente, con potenza compresa fra 37 e 130 kW. Per le prove in piano il trattore deve essere dotato di sedile per passeggero;
2. trattore a cingoli con potenza compresa fra 37 e 130 kW;
3. rimorchio ad un asse con larghezza minima pari almeno a quella del trattore a cui è collegato;
4. rimorchio a due o più assi dotato di ralla, con larghezza minima pari almeno a quella del trattore a cui è collegato;
5. attrezzatura portata che determina sul trattore un carico laterale significativo (es. decespugliatore a braccio articolato, trinciatrice fuori carreggiata, falciatrice ad asse verticale fuori carreggiata, ecc.). A tale scopo è necessario che le caratteristiche tecniche del trattore (es. massa, potenza ecc.) corrispondano a quelle previste dal costruttore dell'attrezzatura nel manuale d'istruzioni. Deve essere inoltre verificato che la massa dell'attrezzatura portata sia almeno pari al 20 % della massa a vuoto del trattore e che l'incremento di massa



- sia compatibile con le masse tecnicamente ammissibili riportate nell'Allegato tecnico del trattore;
6. attrezzatura portata che determina sul trattore un carico anteriore significativo (es. caricatore frontale, ecc.). A tale scopo è necessario che le caratteristiche tecniche del trattore (es. massa, potenza ecc.) corrispondano a quelle previste dal costruttore dell'attrezzatura nel manuale d'istruzioni. Deve essere inoltre verificato che la massa dell'attrezzatura portata sia almeno pari al 25% della massa a vuoto del trattore e che l'incremento di massa sia compatibile con le masse tecnicamente ammissibili riportate nell'Allegato tecnico del trattore;
  7. attrezzatura portata che determina sul trattore una condizione di carico posteriore significativo (es. irroratrice, seminatrice, spandiconcime, ecc.). A tale scopo è necessario che le caratteristiche tecniche del trattore (es. massa, potenza ecc.) corrispondano a quelle previste dal costruttore dell'attrezzatura nel manuale d'istruzioni. Deve essere inoltre verificato che la massa dell'attrezzatura portata sia almeno pari al 35% della massa a vuoto del trattore e che l'incremento di massa sia compatibile con le masse tecnicamente ammissibili riportate nell'Allegato tecnico del trattore.

La scelta dei rimorchi e delle attrezzature di cui ai precedenti [punti da 3 a 7](#) deve essere effettuata sulla base delle indicazioni fornite dal fabbricante dei rimorchi e delle attrezzature relativamente al collegamento ed all'utilizzo in sicurezza con le tipologie di trattori adoperati.

I partecipanti alle attività pratiche dovranno utilizzare i seguenti dispositivi di protezione individuale in aggiunta a quelli già previsti dal costruttore dei trattori, dei rimorchi e delle attrezzature utilizzate:

- indumenti di lavoro cosiddetti "di sicurezza" (due pezzi e tute);
- scarpe con protezione supplementare della punta del piede;
- guanti contro le aggressioni meccaniche.

#### **4.3. Modulo pratico per trattori a ruote**

Ai fini dell'effettuazione del modulo pratico di cui al [punto 3.1 dell'Allegato VIII](#) all'Accordo devono essere utilizzati trattori, rimorchi ed attrezzature rispondenti ai requisiti individuati al [paragrafo 4.2](#) del presente documento. Le attività di cui ai successivi paragrafi [da 4.3.1 a 4.3.4](#) devono essere svolte dall'istruttore alla presenza di un gruppo massimo di 6 discenti. Le esercitazioni di cui ai successivi [paragrafi 4.3.5](#) e 4.3.6<sup>6</sup> devono essere condotte dall'istruttore per ogni singolo discente.

##### **4.3.1 Individuazione dei componenti principali (rif. 3.1.1 Allegato VIII all'Accordo)**

L'individuazione dei componenti principali costituenti il trattore che hanno rilevanza ai fini della sicurezza deve essere eseguita sul piazzale di cui al [paragrafo 4.1](#). Durante questa fase l'istruttore deve individuare sul trattore e descrivere i seguenti componenti principali:

- struttura portante;
- organi di trasmissione;
- organi di propulsione;
- organi di direzione e frenatura;
- dispositivi di accoppiamento e azionamento delle attrezzature quali: dispositivi meccanici di accoppiamento tra trattore e veicolo rimorchiato (ganci ed occhioni) e di traino del trattore; dispositivi di accoppiamento anteriore e posteriore per macchine operatrici portate con attacco a tre punti.

##### **4.3.2 Individuazione dei dispositivi di comando e di sicurezza (rif. 3.1.2 Allegato VIII all'Accordo)**

L'individuazione dei dispositivi di comando e di sicurezza deve essere eseguita sul piazzale di cui al [paragrafo 4.1](#). Durante questa fase l'istruttore deve individuare sul trattore e descrivere il funzionamento dei seguenti dispositivi di comando e di sicurezza:

Dispositivi di comando:

- avviamento;
- acceleratore a pedale e a mano;
- arresto del motore;
- freno di servizio e di stazionamento;
- bloccaggio del differenziale;
- innesto e selezione della velocità della presa di potenza;
- sollevatore posteriore e anteriore (in cabina ed esterni);
- cambio di velocità;
- inversore di direzione;
- computer ed elettronica di bordo;
- prese idrauliche;
- frenatura di servizio e di stazionamento di macchine trainate.

Dispositivi di sicurezza:

- dispositivo di protezione in caso di capovolgimento (struttura di protezione: telaio di protezione o cabina);
- sistema di ritenzione del conducente (cintura di sicurezza);
- protezioni di elementi mobili;

<sup>6</sup> Il punto 4.3.6 non esiste

- protezione della presa di potenza;
- protezioni di parti calde;
- dispositivi di accesso al posto di guida;
- dispositivo retrovisore;
- dispositivi di illuminazione e segnalazione luminosa;
- segnalatore acustico;
- uscita di emergenza (in presenza di cabina).

#### 4.3.3 Controlli pre-utilizzo ([rif. 3.1.3 Allegato VIII all'Accordo](#))

La descrizione dei controlli pre-utilizzo deve essere eseguita sul piazzale di cui al [paragrafo 4.1](#). Durante questa fase l'istruttore deve illustrare le modalità operative dei controlli visivi e funzionali che devono essere effettuati sul trattore prima di un utilizzo dopo un lungo periodo di inattività e prima di ogni utilizzo giornaliero.

I controlli pre-utilizzo dopo un lungo periodo di inattività devono essere finalizzati a verificare la funzionalità e/o l'integrità dei seguenti componenti:

- pneumatici (verifica della pressione e dello stato di usura);
- filtri abitacolo (verifica del grado di pulizia);
- impianto elettrico:
  - funzionamento presa di corrente di servizio a bordo;
  - funzionamento spie di indicazione;
  - stato di carica della batteria;
- dispositivi di illuminazione e segnalazione visiva:
  - funzionamento ed integrità dei fari anteriori;
  - funzionamento ed integrità dei fari posteriori;
  - funzionamento luci di lavoro;
  - funzionamento indicatori di direzione;
  - funzionamento lampeggiante;
- fluidi di servizio:
  - livello e degrado olio motore;
  - livello e degrado olio idraulico e cambio;
  - livello e degrado olio differenziali e riduttori mozzi;
  - livello liquido refrigerante e anticongelante;
  - livello liquido per il lavaggio cristalli (in presenza di cabina).
- dispositivi di frenatura:
  - livello olio freni (ove presente la vaschetta);
  - funzionamento freni di servizio;
  - funzionamento freno di stazionamento/soccorso;
- presenza ed integrità dei dispositivi di comando e di sicurezza di cui al [punto 4.3.2](#).

Ai fini dell'effettuazione di alcuni dei predetti controlli è possibile fare riferimento al documento tecnico INAIL "Controllo periodico dello stato di manutenzione ed efficienza dei trattori agricoli o forestali in ottemperanza agli obblighi previsti dall'[art. 71 comma 4 lettera a\) punto 2 e lettera b\)](#) del D.Lgs. 81/08".

I controlli prima di ogni utilizzo giornaliero devono essere finalizzati a verificare:

- perdite olio motore/cambio;
- perdite olio idraulico;
- corretto collegamento dell'attrezzatura;
- ingrassaggio trattore e attrezzatura;
- filtro aria (se usato in condizioni gravose).

#### 4.3.4 Pianificazioni delle operazioni di campo ([rif. 3.1.4 Allegato VIII all'Accordo](#))

La pianificazione delle operazioni di campo deve essere effettuata nel campo di prova di cui al [paragrafo 4.1](#). Durante questa fase l'istruttore deve illustrare le procedure operative per eseguire in sicurezza gli accessi ai campi, le lavorazioni in pendenza, le lavorazioni in prossimità di ostacoli (ad esempio alberi, canali di scolo, ecc.) ed in particolari condizioni del terreno (terreno bagnato, innevato, presenza di paglia, stoppie ecc.).

#### 4.3.5 Esercitazioni di pratiche operative

##### 4.3.5.1 Guida del trattore su terreno in piano ([rif. 3.1.5.1 Allegato VIII all'Accordo](#))

Durante le esercitazioni è necessario che vi sia sempre un contatto diretto tra l'istruttore e colui che effettua la guida. A tal fine l'istruttore deve prendere posto sul sedile del passeggero per tutta la durata delle guide. Le esercitazioni prevedono:

- **guida del trattore senza attrezzature collegate** - la guida deve essere effettuata lungo il percorso di prova di cui al [paragrafo 4.1](#) ad una velocità non superiore a 20 km/h. Durante questa fase devono essere eseguite le operazioni di autodislocamento, inversione di marcia, rallentamento e arresto del trattore in condizioni di sicurezza. La guida deve essere effettuata in marcia avanti, per una distanza totale pari ad almeno 500 m, ed in retromarcia per almeno 50 m, prevedendo manovre di accostamento al bordo del percorso di prova effettuate in retromarcia;
- **manovra di accoppiamento attrezzature** - la manovra deve essere eseguita sul piazzale di cui al [paragrafo 4.1](#) e deve prevedere l'effettuazione di tutte le operazioni necessarie all'attacco e stacco di un'attrezzatura

portata o semiportata e di un'attrezzatura trainata. Allo scopo possono essere utilizzati i rimorchi e le attrezzature individuate nei [punti da 3 a 7 del paragrafo 4.2](#);

- **guida con rimorchio ad uno e due assi** - la guida deve essere effettuata utilizzando i rimorchi di cui ai [punti 3 e 4 del paragrafo 4.2](#). Il trattore con il rimorchio ad uno e due assi deve essere guidato lungo il percorso di prova di cui al [paragrafo 4.1](#) ad una velocità non superiore a 20 km/h. La guida deve essere effettuata con i rimorchi privi di carico. Durante questa fase devono essere eseguite le operazioni di autodislocamento, inversione di marcia, rallentamento e arresto del complesso in condizioni di sicurezza. La guida deve essere effettuata in marcia avanti, per una distanza totale pari ad almeno 500 m, e prevedendo manovre di accostamento al bordo del percorso di prova effettuate in retromarcia;
- **guida del trattore in condizioni di carico laterale** - La guida deve essere effettuata utilizzando una delle attrezzature di cui al [punto 5 del paragrafo 4.2](#). Il trattore con l'attrezzatura collegata deve essere guidato lungo il percorso di prova di cui al [paragrafo 4.1 punto 2](#). L'attrezzatura deve essere utilizzata per il tempo necessario a realizzare un ciclo di lavoro, che può essere realizzato anche a vuoto (vedi definizioni di cui al [paragrafo 3](#)), e conformemente alle indicazioni fornite dal fabbricante della stessa;
- **guida del trattore in condizioni di carico anteriore** - La guida deve essere effettuata utilizzando una delle attrezzature di cui al [punto 6 del paragrafo 4.2](#). Il trattore con l'attrezzatura collegata deve essere guidato lungo il percorso di prova di cui ai [paragrafo 4.1 punto 2](#). L'attrezzatura deve essere utilizzata per il tempo necessario a realizzare un ciclo di lavoro (vedi definizione di cui al [paragrafo 3](#)), con un carico pari almeno al 70% del carico massimo previsto dal fabbricante dell'attrezzatura e conformemente alle indicazioni fornite dal fabbricante della stessa;
- **guida del trattore in condizioni di carico posteriore** - La guida deve essere effettuata utilizzando una delle attrezzature di cui al [punto 7 del paragrafo 4.2](#). Il trattore con l'attrezzatura collegata deve essere guidato lungo il percorso di prova di cui al [paragrafo 4.1 punto 2](#). L'attrezzatura deve essere utilizzata per il tempo necessario a realizzare un ciclo di lavoro, che può essere realizzato anche a vuoto (vedi definizioni di cui al [paragrafo 3](#)), e conformemente alle indicazioni fornite dal fabbricante della stessa.

#### 4.3.5.2 Guida del trattore in campo ([rif. 3.1.5.2 Allegato VIII all'Accordo](#))

Durante le esercitazioni è necessario che vi sia sempre un contatto audio indiretto e visivo diretto tra l'istruttore e colui che effettua la guida. L'istruttore non deve trovarsi a bordo del trattore. Il contatto audio indiretto deve essere ottenuto utilizzando un sistema in grado di garantire la comunicazione senza che colui che effettua la guida debba togliere le mani dai comandi del trattore (ad esempio sistema viva voce o dispositivo di comunicazione con microfono ed auricolare in trattori cabinati, dispositivo di comunicazione con microfono ed auricolare in trattori senza cabina). La visibilità diretta è considerata sufficiente nel caso in cui l'istruttore abbia una completa visione dell'area di lavoro del trattore per l'intera durata dell'esercitazione e comunque ad una distanza dall'area di lavoro tale da non determinare rischi per la sua sicurezza conformemente alle informazioni fornite dal fabbricante del trattore, del rimorchio e delle attrezzature.

Le esercitazioni prevedono:

- **guida del trattore senza attrezzature collegate** - la guida deve essere effettuata in salita, in discesa e parallelamente alle linee di livello all'interno dell'area del campo di prova, di cui al [punto 3 b\) del paragrafo 4.1](#) (pendenza maggiore del 10% e non superiore al 17%). La guida deve essere effettuata per una distanza totale pari ad almeno 500 m e ad una velocità non superiore a 10 km/h;
- **guida con rimorchio ad uno e due assi** - la guida deve essere effettuata utilizzando i rimorchi di cui ai [punti 3 e 4 del paragrafo 4.2](#). La guida deve essere effettuata all'interno dell'area del campo di prova, di cui al [punto 3 a\) del paragrafo 4.1](#) (pendenza maggiore del 5% e non superiore al 10%), in salita, in discesa, parallelamente alle linee di livello. La guida deve essere effettuata con i rimorchi privi di carico, per una distanza totale pari ad almeno 500 m e ad una velocità non superiore a 10 km/h;
- **guida del trattore in condizioni di carico laterale** - la guida deve essere effettuata utilizzando una delle attrezzature di cui al [punto 5 del paragrafo 4.2](#). Il trattore con l'attrezzatura collegata deve essere guidato all'interno dell'area del campo di prova di cui al [punto 3 a\) del paragrafo 4.1](#) (pendenza maggiore del 5% e non superiore al 10%). La guida deve essere effettuata parallelamente alle linee di livello con attrezzatura posta a monte e a valle. L'attrezzatura deve essere utilizzata per il tempo necessario a realizzare un ciclo di lavoro, che può essere realizzato anche a vuoto (vedi definizioni di cui al [paragrafo 3](#)), e conformemente alle indicazioni fornite dal fabbricante della stessa;
- **guida del trattore in condizioni di carico anteriore** - la guida deve essere effettuata utilizzando una delle attrezzature di cui al [punto 6 del paragrafo 4.2](#). Il trattore con l'attrezzatura collegata deve essere guidato all'interno dell'area del campo di prova, di cui al [punto 3 a\) del paragrafo 4.1](#) (pendenza maggiore del 5% e non superiore al 10%). L'attrezzatura deve essere utilizzata per il tempo necessario a realizzare un ciclo di lavoro (vedi definizione di cui al [paragrafo 3](#)), con un carico pari almeno al 50% del carico massimo previsto dal fabbricante dell'attrezzatura e conformemente alle indicazioni fornite dal fabbricante della stessa. Deve essere percorso un tratto in discesa con trazione anteriore inserita e un tratto in discesa con trazione anteriore disinserita. Durante le discese dovranno essere eseguite operazioni di frenatura fino ad un completo arresto in sicurezza del trattore;
- **guida del trattore in condizioni di carico posteriore** - la guida deve essere effettuata utilizzando una delle attrezzature di cui al [punto 7 del paragrafo 4.2](#). Il trattore con l'attrezzatura collegata deve essere guidato

all'interno dell'area del campo di prova, di cui al [punto 3 a\) del paragrafo 4.1](#) (pendenza maggiore del 5% e non superiore al 10%). L'attrezzatura deve essere utilizzata per il tempo necessario a realizzare un ciclo di lavoro, che può essere realizzato anche a vuoto (vedi definizioni di cui al [paragrafo 3](#)), e conformemente alle indicazioni fornite dal fabbricante della stessa. Deve essere percorso un tratto in salita con trazione anteriore inserita e un tratto in salita con trazione anteriore disinserita. Durante le salite dovranno essere eseguiti operazioni di frenatura fino ad un completo arresto del trattore e successiva ripartenza.

#### **4.3.5.3 Messa a riposo del trattore ([rif. 3.1.6 Allegato VIII all'Accordo](#))**

Durante le esercitazioni è necessario che vi sia sempre un contatto diretto tra l'istruttore e colui che effettua la messa a riposo del trattore. A tal Fine l'istruttore deve prendere posto sul sedile del passeggero per tutta la durata delle esercitazioni.

Le esercitazioni prevedono il parcheggio del trattore all'interno di un'area delimitata del piazzale di cui al [paragrafo 4.1](#) e l'effettuazione delle operazioni necessarie per evitare possibili usi non autorizzati e deterioramenti connessi con la messa a riposo per lunghi periodi.

#### **4.4. Modulo pratico per trattori a cingoli**

Ai fini dell'effettuazione del modulo pratico di cui al [punto 3.2 dell'Allegato VIII](#) all'Accordo devono essere utilizzati trattori, rimorchi ed attrezzature rispondenti ai requisiti individuati al [paragrafo 4.2](#) del presente documento. Le attività di cui ai successivi [paragrafi da 4.4.1 a 4.4.4](#) devono essere svolte dall'istruttore alla presenza di un gruppo massimo di 6 discenti. Le esercitazioni di cui ai successivi [paragrafi 4.4.5](#) e [4.4.6<sup>7</sup>](#) devono essere condotte dall'istruttore per ogni singolo discente.

##### **4.4.1 Individuazione dei componenti principali ([rif. 3.2.1 Allegato VIII all'Accordo](#))**

L'individuazione dei componenti principali costituenti il trattore che hanno rilevanza ai fini della sicurezza deve essere eseguita sul piazzale di cui al [paragrafo 4.1](#). Durante questa fase l'istruttore deve individuare sul trattore e descrivere i seguenti componenti principali:

- struttura portante;
- organi di trasmissione;
- organi di propulsione;
- organi di direzione e frenatura;
- dispositivi di accoppiamento e azionamento delle attrezzature quali: dispositivi meccanici di accoppiamento tra trattore e veicolo rimorchiato (ganci ed occhioni) e di traino del trattore; dispositivi di accoppiamento per macchine operatrici portate con attacco a tre punti.

##### **4.4.2 Individuazione dei dispositivi di comando e di sicurezza ([rif. 3.2.2 Allegato VIII all'Accordo](#))**

L'individuazione dei dispositivi di comando e di sicurezza deve essere eseguita sul piazzale di cui al [paragrafo 4.1](#). Durante questa fase l'istruttore deve individuare sul trattore e descrivere il funzionamento dei seguenti dispositivi di comando e di sicurezza:

Dispositivi di comando:

- avviamento;
- acceleratore a pedale e a mano;
- arresto del motore;
- freno di servizio e di stazionamento;
- innesto e selezione della velocità della presa di potenza;
- sollevatore posteriore e anteriore;
- cambio di velocità;
- inversore di direzione;
- computer ed elettronica di bordo;
- prese idrauliche;
- frenatura di servizio e di stazionamento di macchine trainate.

Dispositivi di sicurezza:

- dispositivo di protezione in caso di capovolgimento (struttura di protezione: telaio di protezione o cabina);
- sistema di ritenzione del conducente (cintura di sicurezza);
- protezioni di elementi mobili;
- protezione della presa di potenza;
- protezioni di parti calde;
- dispositivi di accesso al posto di guida;
- dispositivo retrovisore;
- dispositivi di illuminazione e segnalazione luminosa;
- segnalatore acustico;
- uscita di emergenza (in presenza di cabina).

##### **4.4.3 Controlli pre-utilizzo ([rif. 3.2.3 Allegato VIII all'Accordo](#))**

La descrizione dei controlli pre-utilizzo deve essere eseguita sul piazzale di cui al [paragrafo 4.1](#). Durante questa fase l'istruttore deve illustrare le modalità operative dei controlli visivi e funzionali che devono essere effettuati sul trattore prima di un utilizzo dopo un lungo periodo di inattività e prima di ogni utilizzo giornaliero.

<sup>7</sup> Il punto 4.4.6 non esiste



I controlli pre-utilizzo dopo un lungo periodo di inattività devono essere finalizzati a verificare la funzionalità e/o l'integrità dei seguenti componenti:

- elementi meccanici dei cingoli;
- filtri abitacolo (verifica del grado di pulizia);
- impianto elettrico:
  - funzionamento presa di corrente di servizio a bordo;
  - funzionamento spie di indicazione;
  - stato di carica della batteria;
- dispositivi di illuminazione e segnalazione visiva:
  - funzionamento ed integrità dei fari anteriori;
  - funzionamento ed integrità dei fari posteriori;
  - funzionamento luci di lavoro;
  - funzionamento indicatori di direzione;
  - funzionamento lampeggiante;
- fluidi di servizio:
  - livello e degrado olio motore;
  - livello e degrado olio idraulico e cambio;
  - livello e degrado olio differenziali e riduttori mozzi;
  - livello liquido refrigerante e anticongelante;
  - livello liquido per il lavaggio cristalli (in presenza di cabina).
- dispositivi di frenatura:
  - livello olio freni (ove presente la vaschetta);
  - funzionamento freni di servizio;
  - funzionamento freno di stazionamento/ soccorso;
- presenza ed integrità dei dispositivi di comando e di sicurezza di cui al [punto 4.4.2](#).

Ai fini dell'effettuazione di alcuni dei predetti controlli è possibile fare riferimento al documento tecnico INAIL "Controllo periodico dello stato di manutenzione ed efficienza dei trattori agricoli o forestali in ottemperanza agli obblighi previsti dall'[articolo 71, comma 4, lettera a\), punto 2 e lettera b\)](#), del D.Lgs. 81/08".

I controlli prima di ogni utilizzo giornaliero devono essere finalizzati a verificare:

- perdite olio motore/cambio
- perdite olio idraulico
- corretto collegamento dell'attrezzatura
- ingrassaggio trattore e attrezzatura
- filtro aria (se usato in condizioni gravose).

#### **4.4.4 Pianificazioni delle operazioni di campo (rif. [3.2.4 Allegato VIII all'Accordo](#))**

La pianificazione delle operazioni di campo deve essere effettuata nel campo di prova di cui al [paragrafo 4.1](#). Durante questa fase l'istruttore deve illustrare le procedure operative per eseguire in sicurezza gli accessi ai campi, le lavorazioni in pendenza, le lavorazioni in prossimità di ostacoli (ad esempio alberi, canali di scolo, ecc.) ed in particolari condizioni del terreno (terreno bagnato, innevato, presenza di paglia, stoppie ecc.).

#### **4.4.5 Esercitazioni di pratiche operative**

##### **4.4.5.1 Guida del trattore su terreno in piano (rif. [3.2.5.1 Allegato VIII all'Accordo](#))**

Durante le esercitazioni è necessario che vi sia sempre un contatto audio indiretto e visivo diretto tra l'istruttore e colui che effettua la guida. L'istruttore non deve trovarsi a bordo del trattore. Il contatto audio indiretto deve essere ottenuto utilizzando un sistema in grado di garantire la comunicazione senza che colui che effettua la guida debba togliere le mani dai comandi del trattore (esempio sistema viva voce o dispositivo di comunicazione con microfono ed auricolare in trattori cabinati, dispositivo di comunicazione con microfono ed auricolare in trattori senza cabina). La visibilità diretta è considerata sufficiente laddove l'istruttore abbia una completa visione dell'area di lavoro del trattore per l'intera durata dell'esercitazione e comunque ad una distanza dall'area di lavoro tale da non determinare rischi per la sua sicurezza conformemente alle informazioni fornite dal fabbricante del trattore, del rimorchio e delle attrezzature.

Le esercitazioni prevedono:

- **guida del trattore senza attrezzature collegate** - la guida deve essere effettuata lungo il percorso di prova con superficie in terra battuta o similari di cui al [paragrafo 4.1](#) ad una velocità non superiore a 10 km/h. In caso di trattori dotati di sovra cingoli in gomma la superficie del percorso di prova potrà essere in asfalto o cemento. Durante questa fase devono essere eseguite le operazioni di autodislocamento, inversione di marcia, rallentamento ed arresto del trattore in condizioni di sicurezza. La guida deve essere effettuata in marcia avanti, per una distanza totale pari ad almeno 500 m, ed in retromarcia per almeno 50 m, prevedendo manovre di accostamento al bordo del percorso di prova effettuate in retromarcia;
- **manovra di accoppiamento attrezzature** - la manovra deve essere eseguita sul piazzale con superficie in terra battuta o similari di cui al [paragrafo 4.1](#) e deve prevedere l'effettuazione di tutte le operazioni necessarie all'attacco e stacco di un'attrezzatura portata o semiportata e di un'attrezzatura trainata. Allo scopo possono essere utilizzati i rimorchi o le attrezzature individuate nei [punti da 3 a 7 del paragrafo 4.2](#). In caso di trattori dotati di sovra cingoli in gomma la superficie del piazzale potrà essere in asfalto o cemento;

- **guida con rimorchio ad uno e due assi** - la guida deve essere effettuata utilizzando i rimorchi senza carico di cui ai [punti 3 e 4 del paragrafo 4.2](#). Il trattore con il rimorchio ad uno e due assi deve essere guidato lungo il percorso di prova con superficie in terra battuta o similari di cui al [paragrafo 4.1](#) ad una velocità non superiore a 10 km/h. In caso di trattori dotati di sovra cingoli in gomma la superficie del percorso di prova potrà essere in asfalto o cemento. Durante questa fase devono essere eseguite le operazioni di autodislocamento, inversione di marcia, rallentamento e stazionamento. La guida deve essere effettuata in marcia avanti, per una distanza totale pari ad almeno 500 m, e prevedendo manovre di accostamento al bordo del percorso di prova effettuate in retromarcia;
- **guida del trattore in condizioni di carico laterale** - la guida deve essere effettuata utilizzando una delle attrezzature di cui al [punto 5 del paragrafo 4.2](#). Il trattore con l'attrezzatura collegata deve essere guidato all'interno dell'area in piano del campo di prova di cui al [paragrafo 4.1](#). L'attrezzatura deve essere utilizzata per il tempo necessario a realizzare un ciclo di lavoro, che può essere realizzato anche a vuoto (vedi definizioni di cui al [paragrafo 3](#)), e conformemente alle indicazioni fornite dal fabbricante della stessa;
- **guida del trattore in condizioni di carico posteriore** - la guida deve essere effettuata utilizzando una delle attrezzature di cui al [punto 7 del paragrafo 4.2](#). Il trattore con l'attrezzatura collegata deve essere guidato all'interno dell'area in piano del campo di prova di cui al [paragrafo 4.1](#). L'attrezzatura deve essere utilizzata per il tempo necessario a realizzare un ciclo di lavoro, che può essere realizzato anche a vuoto (vedi definizioni di cui al [paragrafo 3](#)), e conformemente alle indicazioni fornite dal fabbricante della stessa.

#### 4.4.5.2 Guida del trattore in campo ([rif. 3.2.5.2 Allegato VIII all'Accordo](#))

Durante le esercitazioni è necessario che vi sia sempre un contatto audio indiretto e visivo diretto tra l'istruttore e colui che effettua la guida. L'istruttore non deve trovarsi a bordo del trattore. Il contatto audio indiretto deve essere ottenuto utilizzando un sistema in grado di garantire la comunicazione senza che colui che effettua la guida debba togliere le mani dai comandi del trattore (esempio sistema viva voce o dispositivo di comunicazione con microfono ed auricolare in trattori cabinati, dispositivo di comunicazione con microfono ed auricolare in trattori senza cabina). La visibilità diretta è considerata sufficiente nel caso in cui l'istruttore abbia una completa visione dell'area di lavoro del trattore per l'intera durata dell'esercitazione e comunque ad una distanza dall'area di lavoro tale da non determinare rischi per la sua sicurezza conformemente alle informazioni fornite dal fabbricante del trattore, del rimorchio e delle attrezzature.

Le esercitazioni prevedono:

- **guida del trattore senza attrezzature collegate** - la guida deve essere effettuata in salita, in discesa e parallelamente alle linee di livello all'interno dell'area del campo di prova di cui al [punto 3 c\) del paragrafo 4.1](#) (pendenza maggiore del 17% e non superiore al 25%). La guida deve essere effettuata per una distanza totale pari ad almeno 500 m ad una velocità non superiore a 10 km/h;
- **guida con rimorchio ad uno e due assi** - la guida deve essere effettuata utilizzando i rimorchi di cui ai [punti 3 e 4 del paragrafo 4.2](#). La guida deve essere effettuata all'interno dell'area del campo di prova di cui al [punto 3 b\) del paragrafo 4.1](#) (pendenza maggiore del 10% e non superiore al 17%), in salita, in discesa, parallelamente alle linee di livello. La guida deve essere effettuata con i rimorchi privi di carico, per una distanza totale pari ad almeno 500 m ad una velocità non superiore a 10 km/h;
- **guida del trattore in condizioni di carico laterale** - la guida deve essere effettuata utilizzando una delle attrezzature di cui al [punto 5 del paragrafo 4.2](#). Il trattore con l'attrezzatura collegata deve essere guidato all'interno dell'area del campo di prova di cui al [punto 3 b\) del paragrafo 4.1](#) (pendenza maggiore del 10% e non superiore al 17%). La guida deve essere effettuata parallelamente alle linee di livello con attrezzatura posta a monte e a valle. L'attrezzatura deve essere utilizzata per il tempo necessario a realizzare un ciclo di lavoro, che può essere realizzato anche a vuoto (vedi definizioni di cui al [paragrafo 3](#)), e conformemente alle indicazioni fornite dal fabbricante della stessa;
- **guida del trattore in condizioni di carico posteriore** - la guida deve essere effettuata utilizzando una delle attrezzature di cui al [punto 7 del paragrafo 4.2](#). Il trattore con l'attrezzatura collegata deve essere guidato all'interno dell'area del campo di prova di cui al [punto 3 b\) del paragrafo 4.1](#) (pendenza maggiore del 10% e non superiore al 17%). L'attrezzatura deve essere utilizzata per il tempo necessario a realizzare un ciclo di lavoro, che può essere realizzato anche a vuoto (vedi definizioni di cui al [paragrafo 3](#)) e conformemente alle indicazioni fornite dal fabbricante della stessa. Deve inoltre essere percorso un tratto in salita durante il quale devono essere eseguiti esercizi di frenatura fino ad un completo arresto del trattore e successiva ripartenza.

#### 4.4.5.3 Messa a riposo del trattore ([rif. 3.2.6 Allegato VIII all'Accordo](#))

Durante le esercitazioni è necessario che vi sia sempre un contatto audio indiretto e visivo diretto tra l'istruttore e colui che effettua la guida. L'istruttore non deve trovarsi a bordo del trattore. Il contatto audio indiretto deve essere ottenuto utilizzando un sistema in grado di garantire la comunicazione senza che colui che effettua la guida debba togliere le mani dai comandi del trattore (ad esempio sistema viva voce o dispositivo di comunicazione con microfono ed auricolare in trattori cabinati, dispositivo di comunicazione con microfono ed auricolare in trattori senza cabina). La visibilità diretta è considerata sufficiente nel caso in cui l'istruttore abbia una completa visione dell'area di lavoro del trattore per l'intera durata dell'esercitazione e comunque ad una distanza dall'area di lavoro tale da non determinare rischi per la sua sicurezza conformemente alle informazioni fornite dal fabbricante del trattore, del rimorchio e delle attrezzature.

Le esercitazioni prevedono il parcheggio del trattore all'interno di un'area delimitata del piazzale di cui al [paragrafo](#)



[4.1](#) e l'effettuazione delle operazioni necessarie per evitare possibili usi non autorizzati e deterioramenti connessi con la messa a riposo per lunghi periodi.

**Direzione Generale per la tutela delle condizioni di lavoro e delle relazioni industriali – Div. VI**

**Circolare n. 35/2014 del 24/12/2014**

**Istruzioni operative tecnico-organizzative per l'allestimento e la gestione delle opere temporanee e delle attrezzature da impiegare nella produzione e realizzazione di spettacoli musicali, cinematografici, teatrali e di manifestazioni fieristiche, alla luce del Decreto Interministeriale 22 luglio 2014.**

Su conforme parere del G.d.L. istituito presso questo Ministero, costituito da rappresentanti del Ministero del lavoro e delle politiche sociali, del Coordinamento tecnico delle Regioni e dell'INAIL, allo scopo di fornire le Istruzioni operative tecnico-organizzative per l'allestimento e la gestione delle opere temporanee e delle attrezzature da impiegare nella produzione e realizzazione di spettacoli musicali, cinematografici, teatrali e di manifestazioni fieristiche, alla luce del [Decreto Interministeriale 22 luglio 2014](#), sono state elaborate ed approvate le Istruzioni riportate in Allegato.

**IL DIRETTORE GENERALE Paolo Onelli**

**Istruzioni operative tecnico-organizzative per l'allestimento e la gestione delle opere temporanee e delle attrezzature da impiegare nella produzione e realizzazione di spettacoli musicali, cinematografici, teatrali e di manifestazioni fieristiche, alla luce del Decreto Interministeriale 22 luglio 2014**

**CAPO I**

**Spettacoli musicali, cinematografici e teatrali**

**1. Campo di applicazione**

L'[articolo 1 del Decreto Interministeriale 22 luglio 2014](#), di seguito denominato DI, individua quale campo di applicazione le attività di montaggio e smontaggio delle opere temporanee, di seguito denominate OT, realizzate per spettacoli musicali, cinematografici e teatrali. Sono comprese, nelle suddette attività anche quelle di allestimento e disallestimento con impianti luci, audio, video e in generale scenotecnici e le lavorazioni accessorie correlate, quali ad esempio: carico, scarico e movimentazione delle attrezzature. Non sono pertanto comprese dall'applicazione delle previsioni del DI le attività che si svolgono al di fuori delle fasi di montaggio e smontaggio delle OT.

Per spettacoli musicali, cinematografici e teatrali si intendono gli eventi di intrattenimento in genere che si avvalgono di OT.

Sono escluse dall'applicazione del DI e dall'applicazione del [Capo I del Titolo IV](#) del decreto legislativo del 9 aprile 2008, n. 81 e successive modifiche e integrazioni, di seguito denominato d.lgs. n. 81 del 2008:

- il montaggio e lo smontaggio di pedane di altezza fino a 2 m rispetto a un piano stabile, non connesse ad altre strutture o supportanti altre strutture. Si tratta di pedane per lo più modulari, assemblate in varie combinazioni e che realizzano superfici calpestabili che non implicano lavori in quota ai sensi del d.lgs. n. 81 del 2008.
- il montaggio e lo smontaggio di travi, sistemi di travi o graticci sospesi a stativi o a torri con sollevamento manuale o motorizzato, il cui montaggio avviene al suolo o sul piano del palco e la cui altezza finale rispetto a un piano stabile, misurata all'estradosso, non superi 6 m nel caso di stativi e 8 m nel caso di torri. Gli aspetti dimensionali si riferiscono alla OT nella sua interezza ovvero comprensiva degli elementi di sostegno con appoggio al pavimento. Tali OT sono caratterizzate da semplicità costruttiva e da limitate dimensioni, le cui fasi di realizzazione si svolgono in maniera prevalente senza esporre i lavoratori all'effettuazione di lavori in quota. Per analogia si intende escluso anche il montaggio e lo smontaggio effettuato al suolo o sul piano del palco di travi, sistemi di travi o graticci che vengono portati e mantenuti in quota mediante dispositivi di sollevamento appesi a punti di ancoraggio fissi in strutture permanenti, specificamente destinate (teatri, palazzotti dello sport, ecc.) ad ospitare gli spettacoli di cui sopra.
- il montaggio e lo smontaggio di OT prefabbricate, realizzate con elementi prodotti da un unico fabbricante, montate secondo le indicazioni, le configurazioni e i carichi massimi, previsti dallo stesso, la cui altezza complessiva rispetto a un piano stabile, compresi gli elementi di copertura direttamente collegati alla struttura di appoggio, non superi 7 m misurati all'estradosso. Si tratta di OT in cui tutti i componenti sono forniti dal fabbricante, ivi comprese le istruzioni di montaggio e smontaggio di detti componenti secondo configurazioni predefinite.

**2. Particolari esigenze**

L'[articolo 2](#) del DI elenca le particolari esigenze che caratterizzano le attività di montaggio e smontaggio delle OT. Esigenze che hanno condotto all'emanazione dello stesso DI ai fini dell'applicabilità del [Titolo IV](#) del d.lgs. n. 81 del

2008.

### 3. Terminologia e definizioni

#### 3.1 Cantiere

È il luogo ove si svolgono le attività di montaggio e smontaggio di OT, compreso il loro allestimento e disallestimento con impianti audio, luci e scenotecnici, realizzate per spettacoli musicali, cinematografici e teatrali.

#### 3.2 Opere Temporanee

Le OT considerate in questo documento sono prevalentemente:

- temporanee;
- modulari;
- montabili/smontabili;
- trasportabili;
- reimpiegabili.

Le OT risultano formate da un complesso di elementi prefabbricati collegati fra loro, ciascuno destinato ad una particolare funzione e tutti insieme coordinati in vista di una funzionalità specifica (accoglienza della prestazione artistica, della proiezione cinematografica, della rappresentazione teatrale, dell'accoglienza del pubblico, supporto di attrezzature di sollevamento, di schermi video, di telecamere, di altoparlanti, luci, effetti speciali, ecc.).

I principali elementi prefabbricati utilizzabili sono:

- elementi tralicciati (ad esempio: torri e americane);
- elementi di ponteggi;
- elementi per tribune;
- elementi di raccordo e di giunzione;
- elementi di movimentazione (paranchi elettrici a catena, ecc.);
- ecc..

Il palco è l'OT sopra cui si svolge l'azione di esibizione/rappresentazione/intrattenimento. Il palco, realizzato mediante struttura metallica o di altro materiale, è generalmente costituito da una pedana (ovvero palcoscenico, eventualmente a gradoni con differenti livelli di altezza o inclinata) e dotato o meno di elementi di copertura. Se esistente, la copertura viene realizzata in opera, generalmente a terra e portata in quota con sistemi di sollevamento manuali o motorizzati; essa può essere utilizzata per il supporto delle attrezzature audio, video, luci e scenotecniche.

Il palco è solitamente ancorato mediante zavorre o altri sistemi.

Gli impianti luci e audio nonché gli altri materiali scenografici vengono sollevati ed appesi alla copertura o ad altro, direttamente oppure mediante una travatura reticolare denominata "americana". Tale travatura reticolare è montata su supporti (motorizzati o non, ad argano o a paranco, ecc.) che ne permettono la movimentazione in senso verticale e/o orizzontale.

La pedana può essere fissa, semovente ovvero dotata di ruote per consentire la contemporaneità di più fasi di lavoro. Questo sistema permette di separare l'area di appendimento delle strutture dall'area di allestimento della pedana e degli strumenti.

La pedana può essere dotata di sistemi idraulici atti a variare la conformazione della pedana stessa per esigenze scenografiche.

Le strutture di ausilio alla esibizione e di supporto a proiettori di luce, sistemi audio, schermi video, videocamere, regia, ecc., hanno forme diverse in relazione al tipo di struttura o attrezzatura che devono sostenere. Ad esempio:

- a torre per i proiettori di luce, sistemi audio, postazione regia e riprese video,
- ad intelaiatura controventata per il supporto di schermi video,
- a traliccio ad anello o lineare per sostenere l'apparato illuminotecnico o acustico, ecc.

Queste opere possono essere posizionate in qualsiasi zona del sito in cui si effettua lo spettacolo.

#### 3.3 Committente

È il soggetto che esercita concretamente i poteri decisionali e di spesa di cui è titolare, per conto del quale vengono realizzate le attività di montaggio e smontaggio di OT, compreso il loro allestimento e disallestimento con impianti audio, luci e scenotecnici, realizzate per spettacoli musicali, cinematografici e teatrali indipendentemente da eventuali frazionamenti della loro realizzazione.

Qualunque sia il tipo di organizzazione adottata per l'evento, il soggetto individuato quale committente è colui sul quale ricadono gli obblighi di cui agli [articoli 90, 93, 99, 100 e 101](#) del d.lgs. n. 81 del 2008.

Il committente ha la facoltà di avvalersi del responsabile dei lavori come definito all'[articolo 89](#) del d.lgs. 81 del 2008 ed è esonerato dalle responsabilità connesse all'adempimento degli obblighi limitatamente all'incarico conferito al responsabile dei lavori. Corre l'obbligo segnalare che la designazione dei coordinatori non esonera il committente o il responsabile dei lavori dalle responsabilità connesse alla verifica degli obblighi richiamati all'[articolo 93, comma 2](#), del d.lgs. 81 del 2008.

Il committente raccoglie e mette a disposizione, dei soggetti interessati (progettista, coordinatori, ecc.) le informazioni concernenti il sito di installazione dell'OT di cui all'[Allegato I](#) del DI e le documentazioni e le certificazioni dell'opera temporanea da tenere a disposizione degli utilizzatori, organi di vigilanza, ecc.. Le informazioni di cui sopra devono intendersi quale elenco necessario e non esaustivo.

#### 4. Luogo o sito dello spettacolo

Nella prassi comune le situazioni in cui avrà luogo l'evento sono:

Al coperto:

- teatri
- palazzetti
- tendostrutture
- ecc.

All'aperto:

- piazze
- stadi
- parchi
- ecc.

Le caratteristiche delle OT, degli impianti da montare e delle attrezzature da utilizzare devono essere valutate in funzione delle caratteristiche del sito in cui si svolgerà l'evento.

È pertanto necessario individuare le principali caratteristiche tecniche del sito, quali ad esempio:

- dimensioni del luogo di installazione della OT in relazione alla movimentazione in sicurezza degli elementi della stessa e delle relative attrezzature necessarie;
- portanza del terreno e della pavimentazione relativa al luogo dell'installazione, in relazione alle sollecitazioni indotte dalla OT e durante le fasi di allestimento e disallestimento della stessa;
- strutture preesistenti dedicate all'ancoraggio di americane o dispositivi simili o di idonei punti di ancoraggio se questi non sono presenti, corredate da documentazione indicante le caratteristiche dei carichi massimi sospesi ammissibili.
- caratteristiche di sicurezza degli impianti già presenti.

Il proprietario/gestore del luogo o sito dovrà predisporre la documentazione riportante le suddette caratteristiche del sito di cui all'[Allegato I](#) del DI e metterla a disposizione del committente.

#### 5. Misure preventive

Gli [articoli 3](#) e [4](#) del DI riportano le modalità applicative dei precetti del [Capo I](#) e [II del Titolo IV](#) del d.lgs. n. 81 del 2008 in considerazione delle particolari esigenze che caratterizzano le attività di montaggio e smontaggio delle OT. Oltre a quanto già espresso nei [punti 3](#) e [4](#) precedenti riveste particolare importanza quanto di seguito riportato.

##### 5.1 Valutazione idoneità delle imprese

Il committente ha il preciso obbligo di verificare preliminarmente all'affidamento dei lavori l'idoneità tecnico professionale delle imprese affidatarie ed esecutrici nonché dei lavoratori autonomi a cui intende affidare i lavori. Per le attività che rientrano nel campo di applicazione del DI detta valutazione può essere svolta, attraverso l'acquisizione del certificato di iscrizione alla camera di commercio industria e artigianato e del documento unico di regolarità contributiva, corredato da autocertificazione in ordine al possesso degli altri requisiti previsti dall'[Allegato XVII](#) del d.lgs. n. 81 del 2008. Nel caso di subappalti o contratti d'opera, per le imprese affidatarie valgono gli obblighi di cui all'[articolo 97](#) d.lgs. n. 81 del 2008.

Le imprese straniere possono dimostrare al Committente la loro idoneità tecnico professionale mediante l'utilizzo del modello riportato nell'[Allegato II](#) del DI.

##### 5.2 Contenuti minimi dei piani della sicurezza

L'[Allegato III](#) del DI elenca i contenuti minimi dei piani di sicurezza e coordinamento e dei piani operativi di sicurezza in considerazione delle particolari esigenze che caratterizzano il settore oggetto delle presenti istruzioni. Con le indicazioni di cui all'[Allegato III](#) trovano applicazione i modelli semplificati del piano operativo di sicurezza (POS) e del piano di sicurezza e di coordinamento (PSC) di cui al [decreto interministeriale 9 settembre 2014](#).

Nel caso in cui le OT abbiano dimensioni contenute, tali da rientrare nelle esclusioni di cui all'[articolo 1, comma 3](#) del DI, le interferenze fra le varie attività lavorative debbono essere gestite mediante il coordinamento e la cooperazione dei datori di lavoro di cui all'[articolo 26](#) del d.lgs. n. 81 del 2008.

##### 5.3 Realizzazione della OT e lavori in quota

I lavori di montaggio, smontaggio, allestimento e disallestimento di una OT possono essere svolti senza l'ausilio di opere provvisorie diverse dalla stessa OT qualora la stessa OT sia in grado di permettere di svolgere le attività lavorative in condizioni di sicurezza mediante l'utilizzo di DPI o di sistemi di accesso e posizionamento mediante funi. È necessario che nella documentazione di progetto della OT, contestualmente all'esplicitazione delle procedure di lavoro, vengano individuati i punti di ancoraggio che permettono il corretto utilizzo dei DPI o dei sistemi di accesso e posizionamento mediante funi.

Le altre disposizioni di cui al [Capo II del Titolo IV](#) del d.lgs. n. 81 del 2008, in quanto applicabili, rimangono comunque vigenti.

In particolare si evidenzia la necessità che il montaggio e lo smontaggio della OT:

- avvenga secondo quanto previsto da uno specifico progetto relativo al sito di realizzazione dell'evento
- avvenga secondo le relative procedure e/o istruzioni (vincoli, sequenze particolari, ecc.)
- sia effettuato da lavoratori appositamente formati, informati ed addestrati
- venga effettuato sotto la diretta sorveglianza di un preposto ai lavori al fine di garantire la corrispondenza di ogni configurazione strutturale prevista nel progetto
- sia garantito il controllo e la manutenzione degli elementi delle OT secondo le informazioni fornite dal produttore degli stessi allo scopo di mantenere inalterate le caratteristiche tecniche dichiarate e la loro funzionalità. In particolare il controllo degli elementi costituenti la OT deve essere effettuato prima di ogni montaggio. Oltre a quanto indicato dal costruttore della stessa OT costituiscono un pertinente riferimento,

per quanto applicabili, le indicazioni contenute nell'[Allegato XIX](#) del d.lgs. n. 81 del 2008.

## 6. Requisiti formativi

Per tutti i lavoratori è obbligatoria la formazione e l'informazione di cui agli [articoli 36 e 37](#) del d.lgs. n. 81 del 2008. In particolare la formazione dei lavoratori deve avvenire con le modalità di cui all'[Accordo Stato-Regioni e provincie Autonome di Trento e Bolzano del 21 dicembre 2011](#).

Per ogni evento devono essere identificate le attrezzature di lavoro per le quali è richiesta una specifica abilitazione degli operatori, ai sensi dell'[Accordo Stato-Regioni e provincie Autonome di Trento e Bolzano del 22 febbraio 2012](#). Nel seguito si elencano, in maniera esemplificativa e non esaustiva, i requisiti di formazione/addestramento obbligatori specifici per alcune categorie di lavoratori.

- **Formazione e addestramento all'utilizzo dei dispositivi di protezione individuale di III categoria (in particolare DPI anticaduta)**  
Fermi restando gli obblighi di formazione ed addestramento specifici previsti dall'[articolo 77, comma 4, lettera h\)](#) del d.lgs. n. 81 del 2008, l'utilizzo dei dispositivi di protezione individuale anticaduta richiede uno specifico addestramento ai sensi dell'[articolo 77, comma 5, lettera a\)](#) del medesimo Decreto. La frequenza ai corsi di cui all'[Allegato XXI](#) del d.lgs. n. 81 del 2008 è considerata assolvimento a tale obbliga.
- **Formazione e addestramento all'utilizzo di sistemi di accesso e posizionamento mediante funi (ai sensi dell'Allegato XXI del d.lgs. 81 del 2008)**  
L'utilizzo di sistemi di accesso e posizionamento mediante funi richiede una specifica formazione di cui all'[Allegato XXI](#) del d.lgs. n. 81 del 2008.
- **Formazione e addestramento ai montaggio della O.T.**  
I lavoratori addetti al montaggio/smontaggio delle opere temporanee sono soggetti agli obblighi formativi di cui all'[Allegato XXI](#) del d.lgs. n. 81 del 2008. Nel caso di utilizzo di elementi non rientranti tra quelli facenti parte delle autorizzazioni ministeriali di cui all'[articolo 131](#) del d.lgs. n. 81 del 2008, è necessario che venga erogata da parte del datore di lavoro una ulteriore formazione, informazione e addestramento adeguati e specifici, finalizzati all'apprendimento di tecniche operative adeguate ad eseguire in condizioni di sicurezza le attività di montaggio, smontaggio e trasformazione delle OT.
- **Formazione specifica per la gestione delle situazioni di emergenza**  
I lavoratori designati per i compiti di cui all'[articolo 18, comma 1, lettera b\)](#) del d.lgs. n. 81 del 2008, ricevono adeguata e specifica formazione secondo l'[articolo 37, comma 9](#) del medesimo decreto.
- **Formazione e addestramento all'utilizzo di attrezzature di lavoro particolari**  
L'utilizzo di attrezzature che richiedono conoscenza e responsabilità particolari, ad esempio piattaforma di lavoro mobile elevabile o di carrello elevatore semovente con conducente, richiede una specifica formazione di cui all'[Accordo Stato-Regioni e provincie Autonome di Trento e Bolzano del 22 febbraio 2012](#).

## CAPO II Manifestazioni fieristiche

### 1. Campo di applicazione

Ai fini della tutela della salute e della sicurezza dei lavoratori, il [Capo II](#) del DI concerne le disposizioni relative all'attività di approntamento e smantellamento di strutture allestitivi, tendostrutture o opere temporanee utilizzate nelle manifestazioni fieristiche. Tali disposizioni si applicano esclusivamente alle fasi di montaggio e smontaggio di strutture allestitivi, tendostrutture o opere temporanee, configurandosi un'attività assimilabile a quella cantieristica. Sono escluse dal campo di applicazione le strutture allestitivi aventi un ridotto sviluppo in altezza, inferiori a 6,50 m o aventi, nel caso delle strutture allestitivi biplanari, il secondo livello di contenute dimensioni, inferiore a 100 m<sup>2</sup>. Sono anche escluse le tendostrutture con un'altezza all'estradosso fino a 8,50 m e strutturalmente indipendenti, fornite dal fabbricante sotto forma di kit con dettagliate indicazioni circa configurazioni e carichi massimi. Se nel contesto di manifestazioni fieristiche vengono allestite specifiche opere temporanee destinate a spettacoli musicali, cinematografici e teatrali, per queste trova applicazione il [Capo I](#) del DI.

### 2. Particolari esigenze

L'[articolo 7](#) del DI elenca le particolari esigenze che caratterizzano le attività di montaggio e smontaggio delle strutture allestitivi, tendostrutture o opere temporanee. Esigenze che hanno condotto all'emanazione dello stesso DI ai fini dell'applicabilità del [Titolo IV](#) del d.lgs. n. 81 del 2008.

### 3. Terminologia del settore e definizioni

#### 3.1 Terminologia del settore

L'[articolo 5](#) del DI riporta le definizioni in uso nel settore fieristico.

#### 3.2 Cantiere

È il luogo ove si svolgono le attività di montaggio e smontaggio della singola struttura allestitivi, tendostruttura o opera temporanea. All'interno di un quartiere fieristico vi possono essere più cantieri contemporaneamente, ognuno afferente ad un distinto committente.

#### 3.3 Committente

È il soggetto che esercita concretamente i poteri decisionali e di spesa di cui è titolare, per conto del quale vengono



realizzate le attività di approntamento e smantellamento di strutture allestitivo, tendostrutture o opere temporanee per manifestazioni fieristiche.

Qualunque sia il tipo di organizzazione adottata per l'evento, il soggetto individuato quale committente è colui sul quale ricadono gli obblighi di cui agli [articoli 90, 93, 99, 100 e 101](#) del d.lgs. n. 81 del 2008.

Il committente ha la facoltà di avvalersi del responsabile dei lavori come definito all'[articolo 89](#) del d.lgs. n. 81 del 2008 ed è esonerato dalle responsabilità connesse all'adempimento degli obblighi limitatamente all'incarico conferito al responsabile dei lavori. Corre l'obbligo segnalare che la designazione dei coordinatori non esonera il committente o il responsabile dei lavori dalle responsabilità connesse alla verifica degli obblighi richiamati all'[articolo 93, comma 2](#), del d.lgs. n. 81 del 2008.

Il committente raccoglie e mette a disposizione, dei soggetti interessati (progettista, coordinatori, ecc.) le informazioni concernenti il sito di installazione della struttura allestitiva, tendostruttura o opera temporanea di cui all'[Allegato IV](#) del DI e le eventuali documentazioni e le certificazioni della struttura allestitiva, tendostruttura o opera temporanea da tenere a disposizione degli utilizzatori, organi di vigilanza, ecc.. Le informazioni di cui sopra devono intendersi quale elenco necessario e non esaustivo.

#### 4. Luogo o sito della manifestazione

Nella prassi comune le situazioni in cui avrà luogo l'installazione di strutture allestitivo, tendostrutture o opere temporanee sono:

- all'interno di una struttura organizzata, al chiuso o all'aperto;
- all'interno di un'area organizzata una tantum per il particolare evento.

Al fine della realizzazione delle strutture allestitivo, tendostrutture o opere temporanee è necessario individuare le principali caratteristiche tecniche del sito di installazione, ed almeno quelle riportate nell'[Allegato IV](#) al DI.

Il gestore del sito di installazione dovrà predisporre la documentazione riportante le suddette caratteristiche e metterla a disposizione del committente.

Il gestore/organizzatore, nella veste di datore di lavoro committente, verificata l'esistenza di interferenze fra le proprie attività e quelle dei cantieri in allestimento per conto degli espositori, deve anche predisporre e mettere a disposizione dei suddetti espositori il documento unico di valutazione dei rischi di cui all'[articolo 26](#) del d.lgs. n. 81 del 2008 i cui contenuti minimi sono riportati nell'[Allegato V](#) del DI.

#### 5. Misure preventive

L'[articolo 8 e 9](#) del DI riportano le modalità applicative dei precetti del [Capo I](#) e [II del Titolo IV](#) del d.lgs. n. 81 del 2008 in considerazione delle particolari esigenze che caratterizzano le attività di approntamento e smantellamento di strutture allestitivo, tendostrutture o opere temporanee per manifestazioni fieristiche. Oltre a quanto già espresso nei [punti 3 e 4](#) precedenti riveste particolare importanza quanto di seguito riportato.

##### 5.1 Valutazione idoneità delle imprese

Il committente ha il preciso obbligo di verificare preliminarmente all'affidamento dei lavori l'idoneità tecnico professionale delle imprese affidatarie ed esecutrici nonché dei lavoratori autonomi a cui intende affidare i lavori di allestimento. Per le attività che rientrano nel campo di applicazione del DI detta valutazione può essere svolta, attraverso l'acquisizione del certificato di iscrizione alla camera di commercio industria e artigianato e del documento unico di regolarità contributiva, corredato da autocertificazione in ordine al possesso degli altri requisiti previsti dall'[Allegato XVII](#) del d.lgs. n. 81 del 2008. Nel caso di subappalti o contratti d'opera, per le imprese affidatarie valgono gli obblighi di cui all'[articolo 97](#) del d.lgs. n. 81 del 2008.

Le imprese straniere possono dimostrare al Committente la loro idoneità tecnico professionale mediante l'utilizzo del modello riportato nell'[Allegato II](#) del DI.

##### 5.2 Contenuti minimi dei piani della sicurezza

L'[Allegato VI](#) del DI elenca i contenuti minimi dei piani di sicurezza e coordinamento e dei piani operativi di sicurezza in considerazione delle particolari esigenze che caratterizzano il settore oggetto delle presenti istruzioni. Con le indicazioni di cui all'[Allegato VI](#) trovano applicazione i modelli semplificati del piano operativo di sicurezza (POS) e del piano di sicurezza e di coordinamento (PSC) di cui al [decreto interministeriale 9 settembre 2014](#).

Nel caso in cui le strutture allestitivo, tendostrutture o opere temporanee abbiano dimensioni contenute, tali da rientrare nelle esclusioni di cui all'[articolo 6, comma 3](#) del DI, le interferenze fra le varie attività lavorative debbono essere gestite mediante il coordinamento e la cooperazione dei datori di lavoro di cui all'[articolo 26](#) del d.lgs. n. 81 del 2008.

##### 5.3 Realizzazione delle strutture allestitivo, tendostrutture o opere temporanee

Nel caso di montaggio o smontaggio di strutture allestitivo, tendostrutture o opere temporanee è prevista la possibilità di svolgere le attività senza l'installazione di una specifica recinzione dell'area di cantiere e di sostituire quest'ultima con un'apposita sorveglianza.

Le altre disposizioni di cui al [Capo II del Titolo IV](#) del d.lgs. n. 81 del 2008, per quanto applicabili rimangono comunque vigenti.

In particolare si evidenzia la necessità che il montaggio e lo smontaggio delle strutture allestitivo, tendostrutture o opere temporanee:

- tenga conto delle attività di trasporto e carico/scarico dei materiali, con la valutazione ed individuazione delle aree dedicate e delle attrezzature da utilizzare

- tenga conto degli altri eventuali cantieri attigui con i conseguenti fattori esterni interferenti
- tenga conto di eventuali rischi che le lavorazioni di cantiere possono comportare per l'area circostante e per gli altri cantieri attigui
- avvenga secondo quanto previsto da uno specifico progetto
- avvenga secondo le relative procedure e/o istruzioni (vincoli, sequenze particolari, ecc.)
- sia effettuato da lavoratori appositamente formati, informati ed addestrati
- avvenga a seguito di adeguato controllo e manutenzione degli elementi costituenti le strutture allestitivo, tendostrutture o opere temporanee, secondo le informazioni fornite dal produttore delle stesse, allo scopo di mantenere inalterate le caratteristiche tecniche dichiarate e la loro funzionalità. In particolare il controllo degli elementi costituenti le strutture allestitivo, tendostrutture o opere temporanee deve essere effettuato prima di ogni montaggio. Oltre a quanto indicato dal costruttore delle stesse strutture allestitivo, tendostrutture o opere temporanee costituiscono un pertinente riferimento, per quanto applicabili, le indicazioni contenute nell'[Allegato XIX](#) del d.lgs. n. 81 del 2008.

## 6. Requisiti formativi

Per tutti i lavoratori è obbligatoria la formazione e l'informazione di cui agli [articoli 36 e 37](#) del d.lgs. n. 81 del 2008. In particolare la formazione dei lavoratori deve avvenire con le modalità di cui all'[Accordo Stato-Regioni e provincie Autonome di Trento e Bolzano del 21 dicembre 2011](#).

Per ogni evento devono essere identificate le attrezzature di lavoro per le quali è richiesta una specifica abilitazione degli operatori, ai sensi dell'[Accordo Stato-Regioni e provincie Autonome di Trento e Bolzano del 22 febbraio 2012](#). Nel seguito si elencano, in maniera esemplificativa e non esaustiva, i requisiti di formazione/addestramento obbligatori specifici per certe categorie di lavoratori del settore fieristico.

- **Formazione e addestramento all'utilizzo dei dispositivi di protezione individuate di III categoria (in particolare DPI anticaduta)**  
Fermi restando gli obblighi di formazione ed addestramento specifici previsti dall'[articolo 77, comma 4, lettera h\)](#) del d.lgs. n. 81 del 2008, l'utilizzo dei dispositivi di protezione individuale anticaduta richiede uno specifico addestramento ai sensi dell'[articolo 77, comma 5, lettera a\)](#) del medesimo Decreto. La frequenza ai corsi di cui all'[Allegato XXI](#) del d.lgs. n. 81 del 2008 è considerata assolvimento a tale obbligo,
- **Formazione specifica per la gestione delle situazioni di emergenza**  
I lavoratori designati per i compiti di cui all'[articolo 18, comma 1, lettera b\)](#) del d.lgs. n. 81 del 2008, ricevono adeguata e specifica formazione secondo l'[articolo 37, comma 9](#) del medesimo decreto.
- **Formazione e addestramento all'utilizzo di attrezzature di lavoro particolari**  
L'utilizzo di attrezzature che richiedono conoscenza e responsabilità particolari, ad esempio piattaforma di lavoro mobile elevabile o carrello elevatore semovente con conducente, richiede una specifica formazione di cui all'[Accordo Stato-Regioni e provincie Autonome di Trento e Bolzano del 22 febbraio 2012](#).
- **Formazione e addestramento al montaggio di ponteggi prefabbricati**  
I lavoratori addetti ai montaggio/smontaggio di ponteggi prefabbricati sono soggetti agli obblighi formativi di cui all'[Allegato XXI](#) del d.lgs. n. 81 del 2008.

Direzione Generale per la tutela delle condizioni di lavoro e delle relazioni industriali – Div. III (già Div. VI)

### Circolare n. 3/2015 del 13/02/2015

#### Oggetto: Dispositivi di ancoraggio per la protezione contro le cadute dall'alto - Chiarimenti

Con riferimento alle numerose richieste di chiarimento riguardanti l'utilizzo, durante l'esecuzione di lavori in quota, dei dispositivi di ancoraggio a cui vengono collegati i sottosistemi per la protezione contro le cadute dall'alto, di intesa con il Ministero dello sviluppo economico e con il Ministero delle infrastrutture e trasporti, sentito l'INAIL, si ritiene opportuno fornire i seguenti chiarimenti.

Si precisa, preliminarmente, che, in funzione della loro installazione, esistono due tipologie di dispositivi di ancoraggio:

- quelli che seguono il lavoratore, installati non permanentemente nelle opere di costruzione e che sono quindi caratterizzati dall'essere amovibili e trasportabili (cosiddetti DPI - Dispositivi di Protezione Individuale);
- quelli installati permanentemente nelle opere stesse, e che pertanto sono caratterizzati dall'essere fissi e non trasportabili. È opportuno precisare che, ad avviso delle scriventi Amministrazioni, rientrano in tale fattispecie tutti i dispositivi o sistemi che non seguono il lavoratore alla fine del lavoro, ma restano fissati alla struttura, ancorchè taluni componenti del dispositivo o sistema siano "rimovibili", perché, ad esempio, avvitati ad un supporto.

## 1. DISPOSITIVI DI ANCORAGGIO INSTALLATI NON PERMANENTEMENTE NELLE OPERE DI COSTRUZIONE

Premesso che l'[articolo 74, comma 1](#), del D.Lgs. n. 81/2008 e smi "... intende per DPI qualsiasi attrezzatura destinata



ad essere indossata e tenuta dal lavoratore allo scopo di proteggerlo contro uno o più rischi suscettibili di minacciarne la sicurezza e la salute durante il lavoro ....” e che l'[articolo 76, comma 1](#), del medesimo decreto stabilisce che i “DPI devono essere conformi alle norme di cui al [D.Lgs. n. 475/1992](#)” ed infine che l'[articolo 1, comma 2 del D.Lgs. n. 475/1992](#) prescrive che “... si intendono per DPI i prodotti che hanno la funzione di salvaguardare la persona che li indossa o comunque li porti con se da rischi per la salute e la sicurezza ....”, ne consegue che i dispositivi di ancoraggio installati non permanentemente nelle opere di costruzione ed aventi la funzione di salvaguardare il lavoratore da rischi per la salute e la sicurezza sono considerati DPI.

Da quanto sopra discende che tali dispositivi di ancoraggio presentano almeno le seguenti caratteristiche:

- sono portati in loco e messi in opera dal lavoratore;
- sono rimossi al termine del lavoro dal lavoratore stesso.

## **2. DISPOSITIVI DI ANCORAGGIO INSTALLATI PERMANENTEMENTE NELLE OPERE DI COSTRUZIONE**

Stante quanto riportato al punto 1 i dispositivi di ancoraggio installati permanentemente nelle opere di costruzione, quindi fissi e non trasportabili, non rientrano nel campo di applicazione del [D.Lgs. n. 475/92 e s.m.i.](#), e pertanto, non devono riportare la marcatura CE come DPI.

Sulla base di quanto sopra, si ritiene che i dispositivi di ancoraggio destinati ad essere installati permanentemente in opere di costruzione siano da considerare prodotti da costruzione e come tali rientrino nel campo di applicazione del *Regolamento (UE) n. 305/2011 del Parlamento Europeo e del Consiglio del 9 marzo 2011 che fissa condizioni armonizzate per la commercializzazione dei prodotti da costruzione e che abroga la direttiva 89/106/CEE del Consiglio.*

### **Ministero del lavoro e delle politiche sociali -**

Direzione Generale della Tutela delle Condizioni di Lavoro e delle Relazioni Industriali  
Il direttore generale – Paolo Onelli

### **Ministero dello sviluppo economico**

Direzione Generale per il Mercato la Concorrenza, il Consumatore, la Vigilanza e la Normativa Tecnica  
Il direttore generale – Gianfrancesco Vecchio

### **Ministero delle infrastrutture e dei trasporti**

Consiglio Superiore dei Lavori Pubblici Servizio Tecnico Centrale  
Il presidente – Massimo Sessa

**Direzione Generale per la tutela delle condizioni di lavoro e delle relazioni industriali – Div. III (già Div. VI)**

### **Circolare n. 5/2015 del 3/03/2015**

**Oggetto: Chiarimenti concernenti il [D.I. 11 aprile 2011](#), “Disciplina delle modalità di effettuazione delle verifiche periodiche di cui all’[All. VII](#) del decreto legislativo 9 aprile 2008, n. 81 e s.m.i., nonché i criteri per l’abilitazione dei soggetti di cui [all’articolo 71, comma 13](#), del medesimo decreto legislativo”.**

A seguito di numerose richieste di chiarimenti concernenti l’applicazione del [D.I. 11.4.2011](#), su conforme parere della Commissione di cui all’[Allegato III](#) dello stesso decreto, si ritiene opportuno fornire le seguenti indicazioni.

#### **1. Attrezzature di lavoro costituite da più bombole**

Si fa riferimento alle attrezzature di lavoro costituite da più bombole, rientranti nell’[Allegato VII](#) del D.Lgs. n. 81/2008 e s.m.i., collegate in parallelo ad un unico collettore in uscita per la fruizione del prodotto, che condividono gli stessi dispositivi di sicurezza, di protezione e di controllo. Al riguardo, considerato che la determinazione della tariffa per le verifiche periodiche è in funzione dell’energia immagazzinata (espressa in litri x bar), ottenuta moltiplicando la capacità (espressa in litri) per la pressione di funzionamento <sup>(1)</sup> (espressa in bar), per il calcolo della suddetta capacità, e quindi della relativa tariffa applicabile a questa tipologia di attrezzatura, si deve tener conto della somma dei volumi delle singole bombole. A titolo esemplificativo e non esaustivo rispondono alle attrezzature di lavoro di cui sopra le installazioni fisse costituite da complessi di bombole per lo stoccaggio di metano utilizzate nelle stazioni di rifornimento per autotrazione e per l’alimentazione di impianti di processo (vedere ad es. Fig. n. 1 e Fig. n. 2).

<sup>(1)</sup> Per “pressione di funzionamento” si intende la “pressione massima ammissibile PS” così come definita dalla direttiva 97/23/CE (PED)

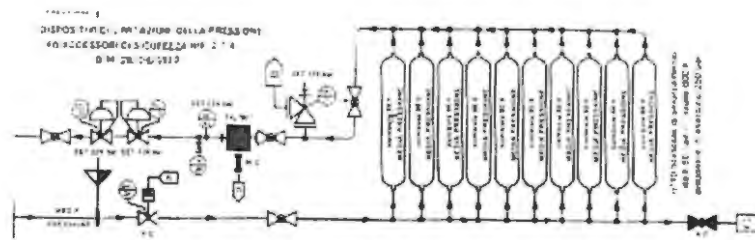

Fig. n. 1

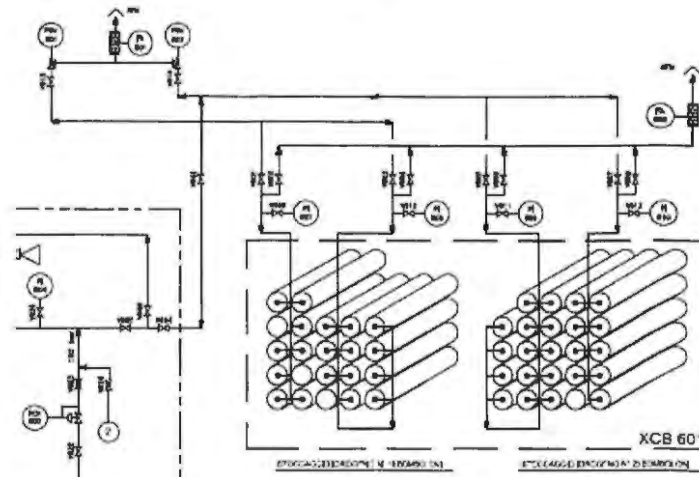

Fig. n. 2

2. **Generatori di calore alimentati da combustibile solido, liquido o gassoso per impianti centrali di riscaldamento utilizzando acqua calda sotto pressione con temperatura dell'acqua non superiore alla temperatura di ebollizione alla pressione atmosferica, aventi potenzialità globale dei focolai superiori a 116 KW e serbatoi di GPL**

Fermo restando quanto previsto al [punto 4 della Circolare n. 23/2012](#) di questo Ministero, si ribadisce che gli obblighi stabiliti dall'[articolo 71, comma 11](#), del D.Lgs. n. 81/2008 e s.m.i. a carico del datore di lavoro sono riferiti alle attrezzature di lavoro così come definite all'[articolo 69, comma 1, lettera a\)](#), del D.Lgs. n. 81/2008 e s.m.i., e cioè a quelle attrezzature di lavoro **necessarie all'attuazione di un processo produttivo destinate ad essere usate durante il lavoro.**

3. **Decreto dirigenziale del 23.11.2012 "Tariffe per le attività di verifica periodica delle attrezzature di cui all'Allegato VII del D.Lgs. n. 81/2008 e s.m.i.", adeguamento all'indice ISTAT delle tariffe**

Si comunica che, ai sensi dell'articolo 1, comma 2 del decreto dirigenziale del 23.11.2012, le tariffe previste per le attività di verifica periodica delle attrezzature di lavoro di cui all'[articolo 71, comma 11](#), del D.Lgs. n. 81/2008 e s.m.i. riportate in allegato al suddetto decreto dirigenziale, sono aggiornate sulla base dell'indice ISTAT dei prezzi al consumo per famiglie di operai ed impiegati rilevati al mese di ottobre 2014, pari a + 0,9%. Le tariffe adeguate all'indice ISTAT sono riportate nelle tabelle dell'[Allegato n. 1](#).

4. **Segnalazioni di comportamenti anomali dei Soggetti Abilitati**

In conformità all'[Allegato III del D.I. 11.04.2011](#) l'INAIL e le ASL, ovvero le ARPA, nei casi previsti, devono inviare tempestivamente le eventuali segnalazioni di comportamenti anomali dei Soggetti Abilitati nell'effettuazione delle verifiche periodiche, proponendo nel contempo le possibili soluzioni oppure la sospensione o la cancellazione dall'elenco dei soggetti abilitati, a questo Ministero. Il Ministero per il tramite della Commissione di cui al decreto succitato, tenuto conto di quanto previsto al [punto 3 dell'Allegato III](#) del medesimo decreto, entro il periodo di validità quinquennale dell'abilitazione, può procedere al controllo della sussistenza dei presupposti di base dell'idoneità dei suddetti Soggetti Abilitati. Infine, a seguito delle suddette segnalazioni o nel caso di verifica della non sussistenza dei presupposti di base dell'idoneità dei Soggetti Abilitati, acquisito il parere della Commissione, l'iscrizione nell'elenco dei Soggetti Abilitati emanato con decreto dirigenziale, viene sospesa con effetto immediato o nei casi di particolare gravità viene revocata con provvedimento dirigenziale adottato da questo Ministero di concerto con il Ministero della Salute e il Ministero dello Sviluppo Economico. Al fine di fornire un utile contributo per l'individuazione delle eventuali segnalazioni di comportamenti anomali dei Soggetti Abilitati nell'effettuazione delle verifiche periodiche, cui corrispondono specifici provvedimenti, è stata predisposta la tabella riportata nell'[Allegato n. 2](#) ed il Modello di cui [all'Allegato n. 3](#) per effettuare dette segnalazioni.

**Ministero del lavoro e delle politiche sociali**

Direzione Generale della Tutela delle Condizioni di Lavoro e delle Relazioni Industriali  
IL DIRETTORE GENERALE – Paolo Onelli

**Ministero della salute**

Direzione Generale della Prevenzione Sanitaria  
IL DIRETTORE GENERALE – Raniero Guerra

**Ministero dello sviluppo economico**

Direzione Generale per il Mercato, Concorrenza, il Consumatore, la Vigilanza e la Normativa Tecnica  
IL DIRETTORE GENERALE – Gianfrancesco Vecchio

**ALLEGATO n. 1**  
**ADEGUAMENTO DELLE TARIFFE ALL'INDICE ISTAT**  
**(articolo 1, comma 2) del decreto dirigenziale del 23 novembre 2012)**

**TARIFFE (°) PER LE VERIFICHE PERIODICHE DELLE ATTREZZATURE DI LAVORO DI CUI ALL'ALLEGATO VII DEL DECRETO LEGISLATIVO n. 81/2008 e s.m.i.**

**Commento personale:** Le tariffe sono state ulteriormente adeguate ai sensi articolo 1, comma 2) del decreto dirigenziale del 23 novembre 2012 dall'[allegato I alla nota prot. n. 4393 del 04/03/2019 del Ministero del Lavoro e delle Politiche Sociali](#).

**ALLEGATO n. 2**  
**Segnalazioni di comportamenti anomali ([punto 5.3. dell'Allegato III del D.I. 11.4.2011](#)) dei Soggetti Abilitati nell'effettuazione delle verifiche periodiche, cui corrispondono specifici provvedimenti**

N.	Comportamento anomalo	Provvedimento proposto
1	Verifica effettuata entro il termine di quarantacinque giorni dalla richiesta (di cui all' <a href="#">articolo 71, comma 11</a> del D.Lgs. n. 81/2008 e s.m.i.), senza incarico INAIL	Sospensione dall'elenco dei Soggetti Abilitati per un periodo di 60 giorni
2	Violazione dell' <a href="#">articolo 3, comma 2, lettera b) del D.I. 11.4.2011</a> per applicazione di tariffe diverse di oltre il 15% (in eccesso o in difetto) rispetto a quelle definite dal decreto dirigenziale del 23.11.2012	Sospensione dall'elenco dei Soggetti Abilitati per un periodo di 60 giorni
3	Violazione degli obblighi di indipendenza, imparzialità ed integrità per attività di progettazione, consulenza, fabbricazione, installazione, manutenzione, commercializzazione e gestione eventualmente legate in maniera diretta o indiretta alle attrezzature dell' <a href="#">Allegato VII</a> del D.Lgs. n. 81/2008 e s.m.i. (ivi inclusi i controlli di cui all' <a href="#">articolo 71, comma 8</a> del D.Lgs. n. 81/2008 e s.m.i. e le indagini supplementari)	Sospensione dall'elenco dei Soggetti Abilitati per un periodo di 60 giorni e comunque fino alla regolarizzazione dell'anomalia riscontrata
4	Effettuazione di verifiche a mezzo di personale non indicato nella matrice delle competenze (se ne riporta di seguito un fac-simile)	Sospensione dall'elenco dei Soggetti Abilitati per un periodo di 60 giorni
5	Mancato rinnovo della polizza assicurativa di cui alla <a href="#">lettera e) del punto 1 dell'Allegato I</a> del D.I. 11.4.2011	Sospensione dall'elenco dei soggetti abilitati fino alla regolarizzazione dell'anomalia riscontrata
6	Violazione degli obblighi di indipendenza, imparzialità ed integrità per l'effettuazione della prima verifica periodica per attrezzature di lavoro per le quali il Soggetto Abilitato abbia svolto attività di certificazione di prodotto ( <a href="#">punto 4, dell'Allegato I, del D.I. 11.4.2011</a> )	Sospensione dall'elenco dei Soggetti Abilitati per un periodo di 60 giorni
7	Mancata comunicazione di variazione nello stato di diritto o di fatto di cui al decreto dirigenziale del Ministero del lavoro e delle politiche sociali concernente l'elenco dei Soggetti Abilitati	Sospensione dall'elenco dei soggetti abilitati fino alla regolarizzazione dell'anomalia riscontrata
8	Mancato invio dei dati del registro informatizzato ( <a href="#">punti 4.2 e 4.3 dell'Allegato III del D.I. 11.4.2011</a> )	Sospensione dall'elenco dei soggetti abilitati fino alla regolarizzazione dell'anomalia riscontrata

L'Amministrazione si riserva altresì, a suo insindacabile giudizio, l'applicazione dei provvedimenti di sospensione o di cancellazione dall'elenco dei soggetti abilitati in casi diversi da quelli espressamente previsti dalla precedente tabella.

FACSIMILE MATRICE (n. 2 allegati)																											
ALLEGATO n. 1 - Elenco personale per Regioni e per Attrezzature (Matrice delle competenze)																											
VERIFICATORI					REGIONE/GRUPPO ATTREZZATURE				ATTREZZATURE																		
					Lombardia	Lazio	Abruzzo	Puglia	Gruppo SC					Gruppo SP					Gruppo GVR								
N.	titolo di studio	cognome	nome		SP-SC-GVR	SP-SC	SC-SP-GVR	SP (escluso f)	a	b	c	d	e	a	b	c	d	e	f	a1	a2	a3	a4	a5	a6	b	
1	ing.	Tizio	Carlo	(1)																							
2	ing.	Caio	Ugo	(2)																							
3	ing.	Rossi	Andrea	(1)																							
4	ing.	Bianchi	Luigi	(2)																							
5	ing.	Verdi	Giorgio	(1)																							
6	ing.	Pippo	Giuseppe	(2)																							
7	ing.	Calò	Ciro	(1)																							
8	p.i.	Sempronio	Elio	(1)																							
9	ing. iunior	Tizio	Caio	(2)																							
10																											
11																											
numero verificatori per regione																											
ing. ....					<b>Responsabile tecnico (1);</b>								ing. .... <b>Sostituto responsabile tecnico (2).</b>														
Annotazioni	(1) dipendente/socio della Società .....				In relazione al gruppo SC: a)Apparecchi mobili di sollevamento materiali di portata superiore a 200Kg b)Apparecchi trasferibili di sollevamento materiali di portata superiore a 200Kg c)Apparecchi fissi di sollevamento materiali di portata superiore a 200Kg d)Carrelli semoventi a braccio telescopico e)Idroestrattori a forza centrifuga				In relazione al gruppo SP: a)Scale aree ad inclinazione variabile b) Ponti mobili svilupparabili su carro ad azionamento motorizzato c)Ponti mobili svilupparabili su carro a sviluppo verticale azionati a mano d)Porti sospesi e relativi argani e)Piattaforme di lavoro autosollevanti su colonne f) Ascensori e montacarichi da cantiere N.B. Le verifiche periodiche del punto f) possono essere effettuate solo da laureati in ingegneria (laurea quinquennale, vecchio ordinamento)										In relazione al gruppo GVR: a) Attrezzature a pressione 1. Recipienti contenenti fluidi con pressione > di 0.5bar 2. generatori di vapore d'acqua 3. Generatori di acqua surriscaldata 4. Tubazioni contenenti gas, vapori e liquidi 5. Generatori di calore alimentati da combustibile solido, liquido o gassoso 6. Forni per industrie chimiche e affini b) Insieme								
	<b>Nota 1: In nero sono indicati i verificatori già riconosciuti.</b>																										
	<b>Nota 2: in rosso sono indicati i verificatori per i quali si chiede il riconoscimento per regione e per tipo di attività e/o la regione per la quale si chiede l'estensione.</b>																										
	<b>Nota 3: in blu sono indicati i verificatori già riconosciuti che sono stati redistribuiti in altre regioni.</b>																										

ALLEGATO n. 2 - Elenco personale per Regioni e per Attrezzature (Matrice delle competenze)																											
VERIFICATORI CESSATI					REGIONE/GRUPPO ATTREZZATURE				ATTREZZATURE																		
					Lombardia	Lazio	Abruzzo	Puglia	Gruppo SC					Gruppo SP					Gruppo GVR								
N.	titolo di studio Cognome e nome	Data inserimento (mese/anno)	Data cessazione (mese/anno)		SP-SC-GVR	SP-SC	SC-SP-GVR	SP (escluso f)	a	b	c	d	e	a	b	c	d	e	f	a1	a2	a3	a4	a5	a6	b	
1	ing. Verdi Paolo		(1)																								
2	ing. Junior Re Carlo		(2)																								
3	p.i. Rossi Giulio		(2)																								
4																											
5																											
6																											
Annotazioni		(1) dipendente/socio della Società ..... (2) personale tecnico con contratto di collaborazione esclusiva con la Società .....			In relazione al gruppo SC: a) Apparecchi mobili di sollevamento materiali di portata superiore a 200Kg b) Apparecchi trasferibili di sollevamento materiali di portata superiore a 200Kg c) Apparecchi fissi di sollevamento materiali di portata superiore a 200Kg d) Carrelli semoventi a braccio telescopico e) Idroestrattori a forza centrifuga				In relazione al gruppo SP: a) Scale aree ad inclinazione variabile b) Ponti mobili sviluppabili su carro ad azionamento motorizzato c) Ponti mobili sviluppabili su carro a sviluppo verticale azionati a mano d) Porti sospesi e relativi argani e) Piattaforme di lavoro autosollevanti su colonne f) Ascensori e montacarichi da cantiere N.B. Le verifiche periodiche del punto f) possono essere effettuate solo da laureati in ingegneria (laurea quinquennale, vecchio ordinamento)										In relazione al gruppo GVR: a) Attrezzature a pressione 1. Recipienti fluidi contenenti con pressione > di 0.5bar 2. Generatori di vapore d'acqua 3. Generatori di acqua surriscaldata 4. Tubazioni contenenti gas, vapori e liquidi 5. Generatori di calore alimentati da combustibile solido, liquido o gassoso 6. Forni per industrie chimiche e affini b) Insieme								

**ALLEGATO n. 3**

**MODELLO per l'effettuazione delle segnalazioni di comportamenti anomali dei Soggetti Abilitati nell'effettuazione delle verifiche periodiche, cui corrispondono specifici provvedimenti**

Spett.Le

Ministero del lavoro e delle politiche sociali  
Direzione generale della tutela delle condizioni di lavoro e delle relazioni industriali - Div. III  
00198 **ROMA**

**Oggetto: Segnalazione comportamento anomalo di un soggetto abilitato allo svolgimento delle verifiche delle attrezzature di cui all'[articolo 71, cornuta 11](#) del D.Lgs. n. 81/2008 e s.m.i..**

Con riferimento al soggetto abilitato verificatore <sup>1</sup> \_\_\_\_\_  
abilitato con decreto dirigenziale del \_\_\_\_\_

Si segnala, per gli opportuni provvedimenti di competenza, ai sensi del [punto 5.3 dell'Allegato III del D.I. 11 aprile 2011](#), il comportamento anomalo del citato soggetto con particolare riferimento alle seguenti circostanze<sup>2</sup>:

---



---



---



Ai sensi del medesimo punto si propone l'adozione del seguente provvedimento a carico del citato soggetto verificatore<sup>3</sup>:

- sospensione dall'elenco dei soggetti abilitati fino alla regolarizzazione dell'anomalia riscontrata;
- sospensione dall'elenco dei soggetti abilitati;
- cancellazione dall'elenco dei soggetti abilitati.

Distinti saluti

(luogo)

(data)

(firma)

All.ti:

<sup>1</sup> Denominazione per esteso del soggetto abilitato

<sup>2</sup> Descrivere il comportamento anomalo segnalato ed allegare gli atti relativi agli accertamenti effettuati

<sup>3</sup> Contrassegnare il provvedimento ritenuto opportuno, con riferimento agli indirizzi della Commissione di abilitazione ex [Allegato III del D.I. 11.4.2011](#)

Direzione Generale per la tutela delle condizioni di lavoro e delle relazioni industriali – Div. III

### Circolare n. 22/2015 del 29/07/2015

**Oggetto: Chiarimenti concernenti il [D.I. 11 aprile 2011](#), “Disciplina delle modalità di effettuazione delle verifiche periodiche di cui all’[All. VII](#) del decreto legislativo 9 aprile 2008, n. 81 e s.m.i., nonché i criteri per l’abilitazione dei soggetti di cui all’[articolo 71, comma 13](#), del medesimo decreto legislativo”.**

A seguito di numerose richieste di chiarimenti concernenti l'applicazione del [D.I. 11 aprile 2011](#), su conforme parere della Commissione di cui all'[Allegato III](#) dello stesso decreto, si ritiene opportuno fornire le seguenti indicazioni concernenti i criteri di idoneità dei verificatori dei soggetti abilitati per poter effettuare le verifiche di cui all'[articolo 71, comma 11](#), del D.Lgs. n. 81/2008 e s.m.i..

In particolare si fa riferimento al personale incaricato di eseguire l'attività tecnica di verifica e ai titoli di studio ed esperienze professionali dei quali deve essere in possesso.

Tale personale, secondo quanto previsto al [punto 1, lettera d\), dell'Allegato I del D.I. 11 aprile 2011](#), deve dimostrare di avere esperienza temporale acquisita nelle attività tecnico-professionali per eseguire le verifiche dell'[Allegato VII](#) del D.Lgs. n. 81/2008 ed essere in possesso dei relativi titoli di studio.

La suddetta esperienza può essere acquisita, per ogni specifico gruppo di attrezzature (SP, SC e GVR), seguendo un'attività di addestramento come verificatore - adeguatamente riportata nel proprio *curriculum vitae* - che si articola nel modo seguente:

- a) affiancamento con verificatori abilitati all'effettuazione delle verifiche periodiche di un "soggetto abilitato", che assumono la funzione di tutor, nel rapporto massimo di 1 a 2. Ai fini dell'evidenza di tale affiancamento, alla firma del "Verificatore" sul verbale di verifica di cui all'[Allegato IV del D.I. 11 aprile 2011](#), deve essere apposta la seguente dicitura: "*Alla verifica ha assistito in affiancamento esclusivamente al fine didattico il sig. (indicare il titolo professionale posseduto) ... ..*";
- b) effettuazione di attività di verifica di almeno due attrezzature al mese, di diversa tipologia, nell'ambito dello stesso gruppo che può svolgersi anche in un solo accesso presso il luogo in cui esse sono presenti;
- c) copia dei verbali di verifica deve essere consegnata al tecnico in affiancamento.

#### Ministero del lavoro e delle politiche sociali

Direzione Generale della Tutela delle Condizioni di Lavoro e delle Relazioni Industriali

IL DIRETTORE GENERALE – Paolo Onelli

#### Ministero della salute

Direzione Generale della Prevenzione Sanitaria

IL DIRETTORE GENERALE – Raniero Guerra

#### Ministero dello sviluppo economico

Direzione Generale per il Mercato, Concorrenza, il Consumatore, la Vigilanza e la Normativa Tecnica

IL DIRETTORE GENERALE – Gianfrancesco Vecchio



Direzione Generale per l'Attività ispettiva

**Circolare n. 26/2015 del 12/10/2015**

**Oggetto: D.Lgs. n. 151/2015 recante “*disposizioni di razionalizzazione e semplificazione delle procedure e degli adempimenti a carico di cittadini e imprese e altre disposizioni in materia di lavoro e pari opportunità*” – articolo 22 (*modifica di disposizioni sanzionatorie in materia di lavoro e legislazione sociale*) – indicazioni operative. (estratto)**

Nell'ambito delle semplificazioni delle “*disposizioni in materia di lavoro e pari opportunità*”, l'art. 22 del D.Lgs. n. 151/2015, in attuazione della delega di cui all'art. 1, comma 6 lett. f), della L. n. 183/2014, apporta importanti modifiche al regime delle sanzioni di alcune fattispecie di illeciti. In particolare trattasi degli illeciti in materia di lavoro “nero”, di Libro Unico del Lavoro, di prospetti paga e di assegni per il nucleo familiare.

Al riguardo, al fine di assicurare l'uniformità di comportamento di tutto il personale ispettivo, appare opportuno riepilogare le modifiche intervenute, fornendo le prime indicazioni necessarie ad una corretta applicazione delle nuove disposizioni.

... OMISSIS...

**Provvedimento di sospensione dell'attività imprenditoriale**

La disposizione modifica gli importi delle somme aggiuntive dovute ai fini della revoca del provvedimento di sospensione dell'attività imprenditoriale nella misura di euro 2.000 per le sospensioni conseguenti all'impiego di lavoratori “in nero” e di euro 3.200 per le ipotesi di sospensione per gravi e reiterate violazioni in materia di salute e sicurezza.

Il Legislatore introduce anche la possibilità da parte del datore di lavoro di chiedere, fermo restando il rispetto delle altre condizioni di legge, la revoca del provvedimento mediante il **versamento immediato del 25%** della somma aggiuntiva dovuta (rispettivamente euro 500 ed euro 800), riservandosi di pagare l'importo residuo, maggiorato del 5%, entro i 6 mesi successivi alla presentazione dell'istanza di revoca (rispettivamente euro 1.575 ed euro 2.520). Qualora, nei termini di legge, l'importo residuo non venga pagato, in tutto o in parte, **il provvedimento di accoglimento dell'istanza in uno al provvedimento di revoca della sospensione costituiscono titolo esecutivo**.

A tal fine, nel provvedimento di revoca della sospensione sarà quindi indicato:

- l'importo versato nella misura di euro 500 o di euro 800;
- l'importo ancora da versare maggiorato del 5% (rispettivamente euro 1.575 ed euro 2.520);
- il termine di 6 mesi entro il quale dovrà essere dimostrato il pagamento dell'importo residuo;
- le conseguenze del mancato o parziale versamento dell'importo residuo.

Trattasi peraltro di elementi già presenti nella relativa modulistica disponibile nell'applicativo SGIL ad uso del personale ispettivo.

*Condizioni per la revoca del provvedimento*

In riferimento alle ulteriori condizioni di legge necessarie ai fini della revoca, deve ritenersi che la regolarizzazione dei lavoratori in “nero” vada effettuata di norma **mediante le tipologie contrattuali indicate dalla disciplina in materia di maxisanzione** (contratto di lavoro subordinato a tempo indeterminato, anche a tempo parziale con riduzione dell'orario non superiore al 50% o contratti a tempo pieno e determinato di durata non inferiore a tre mesi). In tali casi, evidentemente, non rileva il requisito del mantenimento del rapporto per almeno 3 mesi che, come sopra chiarito, **costituisce esclusivamente condizione necessaria per l'adempimento alla diffida**.

Così come precisato con [circ. n. 33/2009](#), alla quale si rinvia per ogni ulteriore chiarimento, si ricorda inoltre che la regolarizzazione dei rapporti va verificata **anche in relazione agli obblighi di sorveglianza sanitaria, formazione e informazione eventualmente previsti dal D.Lgs. n. 81/2008**.

In tal senso, con specifico riferimento al settore dell'edilizia, configurandosi nella quasi totalità dei casi la violazione di obblighi puniti penalmente (almeno in riferimento all'omessa sorveglianza sanitaria ed alla mancata formazione ed informazione), il personale ispettivo dovrà adottare il provvedimento di prescrizione obbligatoria relativo a tali ipotesi contravvenzionali e verificare, conseguentemente, l'ottemperanza alla prescrizione impartita.

Per quanto attiene alla regolarizzazione di lavoratori extracomunitari “clandestini” e di lavoratori minori illegalmente ammessi al lavoro, fermo restando il pagamento della somma aggiuntiva ai fini della revoca e pur nell'impossibilità di una piena regolarizzazione, sarà comunque necessario provvedere al versamento dei contributi di legge ex art. 2126 c.c.

... OMISSIS...

Tutte le disposizioni sanzionatorie, così come novellate, si applicano esclusivamente agli illeciti commessi

successivamente alla data di entrata in vigore del decreto legislativo.

IL DIRETTORE GENERALE - (Dott. Danilo Papa)

---

Direzione Generale per la tutela delle condizioni di lavoro e delle relazioni industriali - Div. III

**Circolare n. 21/2016 del 07/07/2016**

**Oggetto: Decreto del Ministro del lavoro e delle politiche sociali e del Ministro della salute del 4 febbraio 2011 “Definizione dei criteri per il rilascio delle autorizzazioni di cui all’articolo 82, comma 2), lettera c), del decreto legislativo 9 aprile 2008, n. 81 e successive modifiche ed integrazioni”. Chiarimenti operativi in materia di rinnovo triennale dell’autorizzazione.**

In occasione del rinnovo delle autorizzazioni rilasciate ai sensi del [decreto interministeriale 4 febbraio 2011](#) e a seguito delle richieste di chiarimenti pervenute a questa Amministrazione, acquisito il parere della Commissione di cui all’[Allegato I](#) del citato decreto ministeriale 4 febbraio 2011, si forniscono le indicazioni relative all’“esecuzione di lavori sotto tensione” e alla “formazione del personale che opera sotto tensione”.

**A) Rinnovo dell’autorizzazione all’esecuzione di lavori sotto tensione alla scadenza del triennio.**

In attuazione di quanto indicato al [punto 1.3.1 dell’Allegato II](#) del decreto 4 febbraio 2011, secondo cui: “L’autorizzazione ha validità triennale e può essere rinnovata a seguito di apposita istanza da inoltrarsi secondo le modalità di cui al [punto 1.1](#). L’istanza deve contenere esplicita dichiarazione, sottoscritta dal legale rappresentante dell’azienda richiedente secondo la legislazione vigente, relativa alla permanenza di tutte le condizioni che hanno consentito il rilascio dell’autorizzazione”, ai fini del **rinnovo dell’autorizzazione all’esecuzione di lavori sotto tensione** alla scadenza del triennio, occorre presentare istanza al Ministero del lavoro e delle politiche sociali - Direzione Generale della tutela delle condizioni di lavoro e delle relazioni industriali - divisione III, via Fornovo n. 8, 00192 Roma.

L’istanza di rinnovo, sottoscritta dal legale rappresentante dell’azienda richiedente, dovrà essere prodotta in originale completa della relativa documentazione (anch’essa datata, timbrata e firmata dal legale rappresentante), in bollo ai sensi del d.P.R. n. 642/1972 e successive modificazioni, nonché riprodotta su supporto informatico (inserita in n. 2 CD-Rom di uguale contenuto).

Tale istanza dovrà essere inviata anche a mezzo pec al seguente indirizzo di posta elettronica certificata: [“dgtutelalavoro.div3@pec.lavoro.gov.it”](mailto:dgtutelalavoro.div3@pec.lavoro.gov.it).

L’istanza dovrà essere corredata dalla seguente documentazione:

- a) dichiarazione, ai sensi del d.P.R. n. 445/2000, rilasciata dal legale rappresentante dell’azienda richiedente, da cui risulti che permangono le condizioni che hanno consentito il rilascio dell’autorizzazione all’esecuzione di lavori sotto tensione, tra cui il possesso dei requisiti riportati nel [decreto 4 febbraio 2011](#), con particolare riguardo a quelli dell’[Allegato II](#). La dichiarazione deve essere resa secondo le modalità previste dal d.P.R. n. 445/2000, in particolare per quanto riguarda la fotocopia del documento di identità da allegare alla stessa (in calce alla dichiarazione bisogna indicare il numero del documento di identità, l’ente che lo ha rilasciato, la data del rilascio e la data di scadenza di validità del documento. Si richiama l’attenzione sulla necessità di allegare una fotocopia del documento di identità pienamente leggibile);
- b) idonea documentazione da cui risulti l’eventuale aggiornamento periodico quinquennale del corso di cui al [punto 2.3 dell’Allegato III](#) del decreto 4 febbraio 2011 rivolto al personale ([art. 5 del D.M. 4.2.2011](#));
- c) idonea documentazione da cui risulti la permanenza delle relative abilitazioni del personale di cui al [punto 2.1.3, lettera c\), dell’Allegato II](#) del decreto 4 febbraio 2011 ([art. 6 del D.M. 4.2.2011](#));
- d) certificazione relativa al sistema di gestione della qualità (UNI EN ISO 9001:2000) di cui al [punto 1.2.1, lettera c\), dell’Allegato II](#) del decreto 4 febbraio 2011 in corso di validità;
- e) certificazione relativa al sistema di gestione della salute e sicurezza sul lavoro (BS-OHSAS 18001:2007) di cui al [punto 1.2.1, lettera c\), dell’Allegato II](#) del decreto 4 febbraio 2011 in corso di validità;
- f) polizza di assicurazione per responsabilità civile di cui al [punto 1.2.1, lettera f\), dell’Allegato II](#) del decreto 4 febbraio 2011 in corso di validità.

È opportuno evidenziare che le modifiche delle condizioni e dei requisiti richiesti dal [decreto 4 febbraio 2011](#) devono essere comunicate tempestivamente, a prescindere dal rinnovo triennale, secondo le modalità indicate al [punto 1.3.2 dell’Allegato II](#) dello stesso decreto 4 febbraio 2011, secondo cui: “L’autorizzazione può essere modificata a seguito di apposita istanza da inoltrarsi secondo le modalità del [punto 1.1](#). L’istanza deve contenere su esplicita dichiarazione, sottoscritta dal legale rappresentante dell’azienda richiedente secondo la legislazione vigente, l’elenco delle parti modificate e deve riportare in allegato su supporto informatico le modifiche apportate. Ai fini della sola archiviazione l’istanza deve essere accompagnata dalla documentazione di cui al [punto 1.2](#) aggiornata. La

*Commissione per i lavori sotto tensione procede all'istruttoria tecnico amministrativa secondo le modalità previste in fase di autorizzazione."*

## **B) Rinnovo dell'autorizzazione alla formazione del personale che opera sotto tensione alla scadenza del triennio.**

In attuazione di quanto indicato al [punto 4.3.1 dell'Allegato III](#) del decreto 4 febbraio 2011, secondo cui: *"L'autorizzazione ha validità triennale e può essere rinnovata a seguito di apposita istanza da inoltrarsi secondo le modalità di cui al [punto 4.1](#). L'istanza deve contenere esplicita dichiarazione, sottoscritta dal legale rappresentante dell'azienda richiedente secondo la legislazione vigente, relativa alla permanenza di tutte le condizioni che hanno consentito il rilascio dell'autorizzazione"*, per il **rinnovo dell'autorizzazione alla formazione del personale che opera sotto tensione** alla scadenza del triennio, occorre presentare istanza al Ministero del lavoro e delle politiche sociali - Direzione Generale della tutela delle condizioni di lavoro e delle relazioni industriali - divisione III, via Fornovo n. 8, 00192 Roma.

L'istanza di rinnovo, sottoscritta dal legale rappresentante del soggetto formatore richiedente, dovrà essere prodotta in originale completa della relativa documentazione (anch'essa datata, timbrata e firmata dal legale rappresentante), in bollo ai sensi del d.P.R. n. 642/1972 e successive modificazioni, nonché riprodotta su supporto informatico (inserita in n. 2 CD-Rom di uguale contenuto).

Tale istanza dovrà essere inviata anche a mezzo pec al seguente indirizzo di posta elettronica certificata: ["dgtutelalavoro.div3@pec.lavoro.gov.it"](mailto:dgtutelalavoro.div3@pec.lavoro.gov.it).

L'istanza dovrà essere corredata dalla seguente documentazione:

- dichiarazione, ai sensi del d.P.R. n. 445/2000, rilasciata dal legale rappresentante del soggetto formatore richiedente, da cui risulti che permangono le condizioni che hanno consentito il rilascio dell'autorizzazione alla formazione del personale che opera sotto tensione, tra cui il possesso dei requisiti riportati nel [decreto 4 febbraio 2011](#), con particolare riguardo a quelli dell'[Allegato III](#). La dichiarazione deve essere resa secondo le modalità previste dal d.P.R. n. 445/2000, in particolare per quanto riguarda la fotocopia del documento di identità da allegare alla stessa (in calce alla dichiarazione bisogna indicare il numero del documento di identità, l'ente che lo ha rilasciato, la data del rilascio e la data di scadenza di validità del documento. Si richiama l'attenzione sulla necessità di allegare una fotocopia del documento di identità pienamente leggibile);
- certificazione relativa al sistema di gestione della qualità (UNI EN ISO 9001:2000) di cui al [punto 4.2.1, lettera c\), dell'Allegato III](#) del decreto 4 febbraio 2011 in corso di validità;
- certificazione relativa al personale docente (da parte di un organismo di certificazione accreditato ai sensi della norma UNI CEI EN ISO/IEC 17024) di cui al [punto 4.2.1, lettera d\), dell'Allegato III](#) del decreto 4 febbraio 2011 in corso di validità.

Anche in questo caso è opportuno evidenziare che le modifiche delle condizioni e dei requisiti richiesti dal [decreto 4 febbraio 2011](#) devono essere comunicate tempestivamente, a prescindere dal rinnovo triennale, secondo le modalità indicate al [punto 4.3.2 dell'Allegato III](#) dello stesso decreto 4 febbraio 2011, secondo cui: *"L'autorizzazione può essere modificata a seguito di apposita istanza da inoltrarsi secondo le modalità del [punto 4.1](#). L'istanza deve contenere su esplicita dichiarazione, sottoscritta dal legale rappresentante del soggetto formatore richiedente secondo la legislazione vigente, l'elenco delle parti modificate e deve riportare in allegato su supporto informatico le modifiche apportate. Ai fini della sola archiviazione l'istanza deve essere accompagnata dalla documentazione di cui al [punto 4.2](#) aggiornata. La Commissione per i lavori sotto tensione procede all'istruttoria tecnico amministrativa secondo le modalità previste in fase di autorizzazione."*

Ministero del lavoro e delle politiche sociali - Direzione Generale della tutela delle condizioni di lavoro e delle relazioni industriali

Il Direttore Generale Romolo de Camillis

Ministero della salute - Direzione Generale della prevenzione sanitaria

Il Direttore Generale Raniero Guerra

**Direzione Generale per la tutela delle condizioni di lavoro e delle relazioni industriali - Div. III**

### **Circolare n. 23/2016 del 22/07/2016**

#### **Oggetto: Istruzioni per l'esecuzione in sicurezza di lavori su alberi con funi.**

I lavori su alberi possono esporre gli operatori a rischi particolarmente gravi per la loro salute e sicurezza. In particolare, ci si riferisce al rischio di caduta dall'alto, che determina ogni anno un significativo numero di infortuni con conseguenze anche mortali. L'Osservatorio sugli infortuni mortali e gravi nel settore agro forestale dell'INAIL ha rappresentato il fenomeno in tutta la sua gravità. Infatti, nel corso del 2015 sono stati registrati 38 eventi infortunistici determinati da cadute da alberi, dei quali 11 hanno avuto conseguenze letali. Molti di questi infortuni sono avvenuti

a carico di soggetti non esperti e mentre svolgevano operazioni di raccolta di frutti o potatura di alberi in palese non ottemperanza delle disposizioni previste nel [Capo II del Titolo IV](#) del decreto legislativo n. 81 del 9 aprile 2008 e successive modificazioni.

Pertanto, un gruppo di lavoro istituito ad hoc presso l'INAIL ha elaborato le istruzioni allegate alla presente circolare con l'intento di illustrare, in modo coerente e omogeneo, le misure di sicurezza per lo svolgimento di lavori su alberi, nel caso specifico di accesso e posizionamento mediante funi, e di fornire informazioni per la corretta scelta e uso dei dispositivi di protezione individuale e delle attrezzature di lavoro. Le suddette istruzioni sono consultabili nelle pagine dedicate del sito web di questo Ministero ([www.lavoro.gov.it](http://www.lavoro.gov.it)) e dell'INAIL ([www.inail.it](http://www.inail.it)).

Al gruppo di lavoro hanno partecipato oltre allo scrivente Ministero anche il Ministero delle politiche agricole alimentari e forestali, il coordinamento tecnico delle Regioni, i rappresentanti delle principali associazioni datoriali e sindacali di settore, esperti del mondo accademico e degli enti formatori.

Dette istruzioni, la cui applicazione assume carattere volontario, non si sostituiscono a quanto disposto nel già richiamato [Capo II del Titolo IV](#) del d.lgs. n. 81/2008, rappresentando unicamente un utile atto di indirizzo per i soggetti obbligati.

IL DIRETTORE GENERALE - dott. Romolo de Camillis

## ISTRUZIONI PER L'ESECUZIONE IN SICUREZZA DI LAVORI SU ALBERI CON FUNI

### Indice

...OMISSISS..

#### 1. Scopo e campo di applicazione

Il presente documento specifica le misure di sicurezza per lo svolgimento di lavori su alberi con funi (*tree climbing*). Inoltre il documento fornisce informazioni tecniche per la corretta scelta e uso delle attrezzature di lavoro.

#### 2. Riferimenti normativi

In questa sezione sono riportate le principali fonti regolamentari e normative di riferimento.

- Decreto Legislativo n. 81 del 9 aprile 2008 e successive modificazioni. - Attuazione dell'articolo 1 della legge 3 agosto 2007, n. 123, in materia di tutela della salute e della sicurezza nei luoghi di lavoro. Testo Unico.
- [Decreto Legislativo n. 475 del 4 dicembre 1992](#) e successive modificazioni – Attuazione della direttiva 89/686/CEE del Consiglio del 21 dicembre 1989, in materia di ravvicinamento delle legislazioni degli Stati membri relative ai dispositivi di protezione individuale.
- Decreto Legislativo n. 17 del 27 gennaio 2010 – Attuazione della Direttiva 2006/42/CE (Direttiva Macchine).
- EN ISO 11681-2: 2012 - Macchine forestali - Requisiti di sicurezza e prove per motoseghe a catena portatili - Parte 2: Motoseghe a catena per potatura.

#### 3. Termini e definizioni

<b>Tree climbing:</b>	tecnica di lavoro che consente di accedere alla chioma, o a parti degli alberi, muovendosi in sicurezza con l'ausilio di imbracature, corde e varie tipologie di attrezzi, per eseguire interventi di potatura, smontaggio, consolidamento e monitoraggio dell'albero.
<b>Caduta dall'alto:</b>	caduta da una quota posta ad altezza superiore a 2 m rispetto a un piano stabile.
<b>Caduta libera:</b>	spazio percorso dal lavoratore sotto l'azione della sola gravità, a partire dal punto di inizio caduta, fino al punto in cui il sistema di arresto caduta prende il carico e la caduta del lavoratore si arresta.
<b>Fune di emergenza:</b>	fune per l'eventuale intervento di emergenza in soccorso dell'operatore sospeso sulle funi.
<b>Fune di lavoro:</b>	fune principale per lo spostamento e il posizionamento dell'operatore nel lavoro con funi.
<b>Fune di sicurezza:</b>	fune ausiliaria per la protezione dell'operatore contro la caduta.
<b>Posizionamento:</b>	operazione di vincolo e stabilizzazione sulle funi per poter svolgere il lavoro in quota.
<b>Punto di ancoraggio:</b>	punto dell'albero a cui il dispositivo di protezione individuale può essere applicato.
<b>Dispositivo di ancoraggio:</b>	elemento, o serie di elementi o componenti, contenente uno o più punti di ancoraggio.
<b>Sistema di ancoraggio:</b>	insieme di tutti gli elementi di ancoraggio e i dispositivi che costituiscono un punto di ancoraggio.
<b>Tirante d'aria:</b>	altezza dello spazio libero da ostacoli necessario al di sotto di un operatore per arrestarne la caduta in condizioni di sicurezza.
<b>Colletto:</b>	parte di collegamento tra apparato radicale e fusto eventualmente con presenza di contrafforti e/o cordoni radicali principali.
<b>Fusto:</b>	porzione legnosa dell'albero tra il colletto e la chioma.
<b>Chioma:</b>	parte aerea costituita da branche e rami secondari.



#### 4. Condizioni di applicabilità della tecnica di lavoro

In conformità al dettato del [comma 4 dell'articolo 111](#) del d.lgs. n. 81/2008, i lavori su alberi con funi possono essere effettuati solo se le caratteristiche del sito e la struttura della pianta sono tali da garantire il rispetto delle condizioni di sicurezza e se, nel seguente ordine prioritario, ricorre almeno una delle seguenti condizioni:

- impossibilità di accesso e/o posizionamento con altre attrezzature di lavoro (esempio piattaforme di lavoro elevabili);
- impossibilità di utilizzo di sistemi di protezione collettiva;
- necessità di modifiche sostanziali del sito ove è posto il luogo di lavoro che si rilevano non accettabili dal punto di vista ambientale;
- durata limitata nel tempo dell'intervento.

Un elenco non esaustivo delle situazioni di lavoro con funi su alberi è il seguente:

- necessità di intervenire dall'interno della chioma;
- danneggiamento dell'apparato radicale per costipamento del terreno in soprassuoli nudi;
- situazioni in cui l'utilizzo di macchine sia in contrasto con particolari esigenze di tutela paesaggistica, ambientale, storico culturale ecc.

#### 5. Pericoli e misure di prevenzione e protezione

Nei paragrafi che seguono sono identificati i principali pericoli che possono manifestarsi durante le fasi attuative della tecnica di lavoro su alberi con funi.

##### 5.1 Caduta dall'alto

Le principali fasi operative della tecnica di lavoro su alberi con funi espongono il lavoratore al pericolo di caduta dall'alto le cui conseguenze prevedibili a carico dello stesso sono lesioni di carattere permanente o morte.

Le principali cause che possono determinare il verificarsi del pericolo di caduta dall'alto sono le seguenti:

- **cedimento della pianta o di parti di essa:** i cedimenti sono il più delle volte da attribuire alla presenza di difetti strutturali della pianta. Per impedire il verificarsi dell'evento è necessario effettuare un'accurata analisi visiva e se del caso strumentale utilizzando le modalità consigliate dalla ricerca scientifica per l'individuazione dei principali difetti strutturali o dei loro sintomi quali: fessurazioni, carie, rigonfiamenti o depressioni, scortecciature, parti morte, funghi agenti di carie, cavità, corteccia inclusa ecc.;
- **cedimento dei punti di ancoraggio:** i cedimenti sono solitamente da attribuirsi ad inserzioni deboli o rami di dimensioni non sufficienti;
- **taglio delle funi o di altri componenti tessili:** il contatto accidentale delle lame degli attrezzi da taglio con una fune comporta tagli o lacerazioni che possono portare anche alla sua completa rottura. L'evento può verificarsi a carico della fune di lavoro o di altri componenti tessili quali, ad esempio, il cordino di posizionamento.

Nella tecnica di lavoro su alberi con funi la protezione del lavoratore dal pericolo di caduta dall'alto è ottenuta con l'utilizzo **di dispositivi di protezione individuale (DPI) contro le cadute** composti da un'imbracatura di sostegno e di arresto caduta destinata a essere indossata dal lavoratore, un dispositivo di ancoraggio alla pianta e un sistema di collegamento tra i due. Detti dispositivi di protezione devono essere indossati ed utilizzati dall'operatore in tutte le fasi in cui vi è il pericolo di caduta dall'alto. Ciononostante si rammenta che i dispositivi di protezione individuale (DPI) contro le cadute dall'alto possono determinare danni al lavoratore per effetto di:

- **forza d'urto al momento dell'arresto della caduta:** con l'impiego dell'imbracatura per il corpo e di adeguati dispositivi di protezione individuali si riduce la forza d'urto al momento dell'arresto della caduta. Si rammenta che l'uso degli assorbitori di energia richiede un "tirante d'aria" sufficiente ad arrestare la caduta in condizioni di sicurezza. È necessario pertanto accertarsi che al di sotto dell'operatore vi sia uno spazio sufficiente e libero da ostacoli;
- **effetto pendolo:** si intende l'oscillazione del corpo con possibile urto contro ostacoli quando il lavoratore che si trova lateralmente rispetto alla verticale dell'ancoraggio tende, per effetto della gravità, a tornare sulla stessa verticale. Tale evento si manifesta a seguito di caduta per perdita di equilibrio o di un'errata manovra di posizionamento. L'impatto contro il fusto o i rami è il momento pericoloso del pendolo. L'intensità dell'impatto aumenta con il crescere dell'angolo che la corda definisce fra la verticale dell'ancoraggio e il punto di partenza del pendolo. Per impedire il verificarsi dell'effetto pendolo è necessario impiegare dispositivi aggiuntivi di posizionamento durante lo spostamento dell'operatore ovvero frazionando o rinviando la fune di lavoro;
- **sindrome da sospensione:** è una situazione che si crea quando un corpo rimane appeso senza movimento per un periodo di tempo più o meno prolungato. Questa sindrome può colpire i lavoratori che, dotati di un'imbracatura, sono appesi ad una fune o altro sistema di collegamento. È una condizione clinica a evoluzione mortale in breve tempo quando associa alla sospensione cosciente (persona appesa), la perdita di coscienza (persona non cosciente che non risponde e non si muove). Questa sindrome ha evoluzione già dopo qualche minuto di sospensione e porta dapprima a perdita di coscienza e, se non si interviene, a morte per insufficienza prevalentemente cardiocircolatoria e ischemia cerebrale in pochi minuti (3 – 30 minuti) a seconda delle caratteristiche del soggetto e delle condizioni ambientali. È una situazione di emergenza che

gli altri componenti della squadra di lavoro devono affrontare allertando immediatamente il sistema di emergenza del Servizio Sanitario Nazionale e contemporaneamente attivando le procedure di emergenza indicate al [paragrafo 6.6](#). Al sistema di emergenza del Servizio Sanitario Nazionale devono giungere chiare l'informazione di paziente incosciente e sospeso e la dinamica dell'infortunio. È importante riportare a terra l'infortunato prima possibile. I fattori predisponenti alla sindrome sono la disidratazione, lo sfinimento, l'esaurimento da calore o da ipotermia. In assenza di traumi, i sintomi precoci che preavvisano lo sviluppo di una sindrome da sospensione non conclamata o incipiente sono: sudorazione, nausea, vertigini, formicolii alle gambe o alle braccia, tachicardia all'inizio e turbe del ritmo e bradicardia nelle fasi più avanzate, malessere generale e oppressione toracica.

## 5.2 Contatto non intenzionale con parti attive di linee elettriche

La presenza di linee elettriche in prossimità della pianta rappresenta una fonte di pericolo estremamente elevata. Pertanto i lavori con funi su alberi devono essere eseguiti garantendo il rispetto delle distanze di sicurezza riportate in [tabella 1](#) (le distanze sono desunte dalla [tabella 1 dell'Allegato IX](#) al d.lgs. n. 81/2008). Dette distanze devono essere misurate a partire dalla parte più esterna della chioma rivolta verso la linea elettrica. Nel caso in cui i lavori prevedano l'atterramento di rami, le distanze di cui alla [tabella 1](#) devono essere misurate a partire dal punto in cui è effettuato il taglio per l'atterramento del ramo e devono essere aumentate di un valore pari alla lunghezza del ramo a partire dal suo punto di taglio (vedi [figura 1](#)).

Nel caso in cui le distanze di sicurezza di cui sopra non possano essere rispettate è necessario, nel tratto di linea interessata dalle lavorazioni, far mettere fuori tensione e in sicurezza la linea elettrica mediante accordi con il gestore della linea stessa.

*Tab. 1 - Distanze di sicurezza da parti attive di linee elettriche e di impianti elettrici non protette o non sufficientemente protette da osservarsi, nell'esecuzione di lavori non elettrici, al netto degli ingombri derivanti dal tipo di lavoro, delle attrezzature utilizzate e dei materiali movimentati, nonché degli sbandamenti laterali dei conduttori dovuti all'azione del vento e degli abbassamenti di quota dovuti alle condizioni termiche.*

Tensione nominale $U_n$ (kV)	Distanza minima ammissibile in metri ( $D_s$ )
$U_n \leq 1$	3
$1 < U_n \leq 30$	3,5
$30 < U_n \leq 132$	5
$U_n > 132$	7

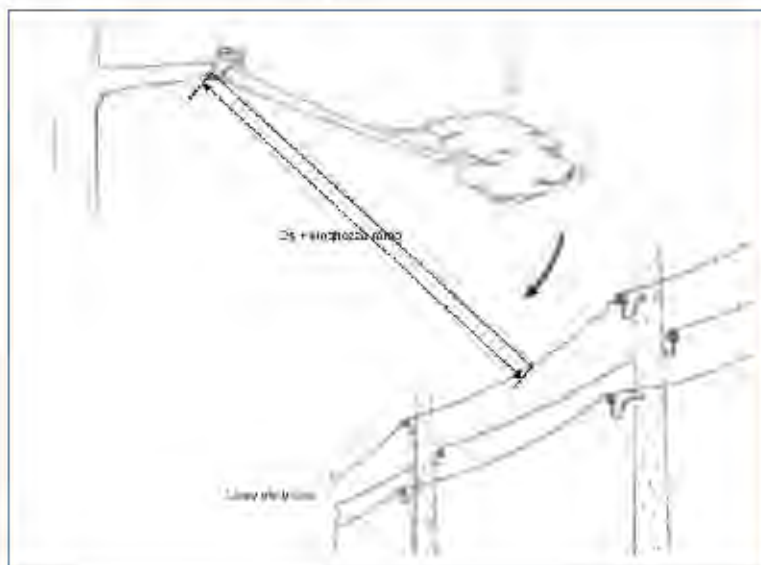

*Fig. 1 - Rappresentazione schematica della distanza minima da linee elettriche in caso di atterramento di rami*

## 5.3 Contatto non intenzionale dell'operatore con attrezzature da taglio

Durante le azioni di taglio, il contatto non intenzionale dell'operatore con la catena della motosega portatile o le lame degli utensili manuali è causa di infortuni anche gravi. È pertanto necessario che siano presi i dovuti accorgimenti per la corretta scelta e il corretto uso delle attrezzature da taglio e dei dispositivi di protezione individuale. Per la scelta e l'uso della motosega a catena portatile, sia essa per lavori forestali che per potatura, si rimanda a quanto indicato nel [paragrafo 8](#).

## 5.4 Condizioni meteorologiche sfavorevoli

I lavori su alberi con funi sono influenzati dalle condizioni meteorologiche sfavorevoli. Non solo eventi straordinari (trombe d'aria, improvvisi e violenti temporali), ma anche normali condizioni meteorologiche avverse (pioggia, neve, venti, temperatura ed umidità), diverse da quelle attese, possono determinare cedimento di parti di pianta, perdita di



equilibrio, folgorazione, affaticamento, spossatezza, colpo di calore, ipotermia ecc. Fermo restando la necessità di valutare le caratteristiche di comfort dell'operatore, i lavori su alberi con funi devono essere svolti solo quando le condizioni meteorologiche siano tali da non determinare:

- bagnatura delle superfici dei rami tale da generare perdita di aderenza delle calzature;
- agitazione di rami tale da generare perdita di stabilità dell'operatore o comunque l'impossibilità di gestire correttamente le operazioni di lavoro.

In ogni caso, laddove le situazioni atmosferiche siano tali da comportare l'insorgenza di fenomeni temporaleschi, è necessario interrompere immediatamente l'attività lavorativa.

## 5.5 Insetti e animali pericolosi

Il lavoro sugli alberi con funi espone l'operatore al contatto con agenti biotici potenzialmente pericolosi anche per soggetti non allergici (principalmente insetti comprese le formiche, aracnidi come gli scorpioni nonché i roditori presenti in chioma).

È molto importante accertarsi della loro presenza e/o di eventuali loro nidi nella valutazione pre-accesso. Nel caso siano presenti nidi all'interno di carie, è necessario procedere all'eliminazione degli stessi.

I principali insetti pericolosi sono:

- **calabrone (*Vespa crabro*), ape (*Apis mellifera*), vespa (*Vespa spp.*):** sono imenotteri assai diffusi che possono costruire i loro nidi dentro le cavità di fusti o di grosse branche, più raramente su rami esposti alle intemperie. Durante il periodo vegetativo, non sempre è facile individuare il via-vai degli insetti che segnala la presenza di nidi mentre in inverno gli insetti non sono attivi, permangono nel nido, ma possono essere ridestati dai tagli o dalla distruzione del nido. È elevato il pericolo che l'operatore sia punto anche da più insetti contemporaneamente con effetti anche gravi, che possono essere letali in soggetti sensibili o allergici;
- **lepidotteri urticanti:** alcuni lepidotteri defogliatori (Processionaria del pino e della quercia -*Thaumetopoea spp.*-, Bombice dal ventre bruno -*Euproctis chryorrhoea*-) risultano pericolosi perché nella fase di larva producono peli urticanti che sono dispersi nell'ambiente circostante in occasione delle mute, della costruzione dei nidi o come forma di difesa. Gli effetti del semplice contatto coi peli, variabili in relazione alla sensibilità dei singoli operatori, possono essere irritazioni o reazioni allergiche della pelle, delle mucose e delle vie respiratorie. Nel caso del Bombice, il pericolo dei peli urticanti, presenti anche sull'addome dell'adulto, persiste anche nel periodo invernale.

## 5.6 Caduta di oggetti (attrezzature di lavoro o parti di pianta)

La caduta di oggetti dall'alto è uno dei pericoli costantemente presenti durante tutte le fasi di lavoro su alberi con funi e può verificarsi all'interno della chioma e sotto la stessa. Durante la fase di spostamento in chioma, è necessario che gli attrezzi ed altri accessori utilizzati dai lavoratori siano agganciati alla loro imbracatura o al sedile o ad altro strumento idoneo (es. fune di servizio, ancoraggio di servizio, portasegghetto).

La caduta o la calata controllata di materiale di risulta, quale ad esempio rami, porzioni di fusto, monconi, frutti, deve avvenire in un'area preventivamente individuata denominata zona di pericolo collegata alla caduta di oggetti (vedi organizzazione cantiere, [par. 6.1](#)).

In ogni caso, considerato che il pericolo di caduta di oggetti è sempre presente indipendentemente dalle misure organizzative e/o procedurali, è sempre necessario che gli operatori a terra e in quota indossino dispositivi di protezione del capo (casco protettivo). È inoltre necessario che gli operatori a terra indossino abbigliamento ad alta visibilità al fine di individuare la loro posizione da parte dell'operatore in quota.

## 5.7 Difficoltà di comunicazione fra gli operatori

In contesti ambientali rumorosi ovvero su piante che presentano caratteristiche strutturali (elevata altezza, conformazione della chioma, stato vegetativo ecc.) tali da impedire o limitare la comunicazione verbale diretta tra operatore a terra e in quota, è necessario garantire la comunicazione verbale indiretta (comunicazione radio) ovvero attraverso segnali gestuali in conformità alle indicazioni dettate all'[Allegato XXXII](#) al d.lgs. n. 81/2008. L'utilizzo di segnali gestuali non deve in ogni caso pregiudicare la stabilità dell'operatore in quota.

## 6. Procedure di lavoro

### 6.1 Organizzazione dell'area di lavoro

Preliminarmente alle attività che comportano lavori su alberi con funi è necessario:

- **impedire l'accesso all'area di lavoro alle persone non autorizzate.** La limitazione dell'accesso all'area di cantiere può essere ottenuta attraverso la demarcazione del suo perimetro, utilizzando dispositivi segnaletici bicolore, quali nastri, ovvero provvedendo al posizionamento di barriere (es. transenne). La demarcazione non è necessaria laddove si stia operando su aree private il cui accesso risulta già limitato per la presenza di barriere fisiche (muri perimetrali, recinzioni, cancelli ecc.) e all'interno delle quali non vi siano altre attività in corso;
- **individuare la zona di pericolo collegata alla caduta di oggetti** (materiale di risulta, utensili, attrezzi) che può essere identificata con un'area avente diametro almeno pari a 1,5 volte quello della proiezione a terra della chioma dell'albero oggetto di intervento. Nel caso di alberi di altezza elevata e chioma raccolta (stretta) è necessario, in relazione alla valutazione del rischio, aumentare il diametro della zona di pericolo in funzione

dell'altezza dell'albero. All'interno della zona di pericolo di caduta oggetti possono accedere unicamente i componenti della squadra di lavoro previa autorizzazione da parte dell'operatore in chioma;

- **definire le zone di deposito delle attrezzature** necessarie allo svolgimento delle attività lavorative (attrezzature di lavoro, funi ecc.) e della cassetta di pronto soccorso o del pacchetto di medicazione;
  - **definire la zona destinata al deposito temporaneo del materiale di risulta** in maniera tale da garantire la sicurezza in fase di accesso e di circolazione sicura dei mezzi necessari alla movimentazione e al trasporto di detto materiale. In ogni caso il deposito del materiale di risulta non dovrà ostacolare le operazioni di emergenza;
  - **garantire in tutte le fasi di lavoro la comunicazione tra lavoratore/i in quota e lavoratore/i a terra** che deve essere verbale o gestuale e comunque chiara, efficace, condivisa e collaudata a terra prima di iniziare i lavori. La comunicazione gestuale è considerata sufficiente nel caso in cui il lavoratore a terra abbia una completa visione dell'area di lavoro e del lavoratore in quota per l'intera durata del lavoro. Laddove le condizioni di lavoro siano tali da impedire la comunicazione verbale e gestuale diretta, è necessario fare ricorso ad un contatto audio indiretto. Questo deve essere ottenuto utilizzando un sistema in grado di garantire la comunicazione senza che i lavoratori debbano impegnare le mani (ad esempio un dispositivo di comunicazione con microfono ed auricolare).
  - **garantire in tutte le fasi di lavoro l'agevole individuazione** dei componenti della squadra; a tal fine è necessario che questi indossino abbigliamento ad alta visibilità;
  - **programmare le attività lavorative con particolare attenzione alle misure di emergenza** per poter immediatamente soccorrere il lavoratore in caso di necessità, come previsto dall'[art. 116](#) del d.lgs. n. 81/2008;
  - **organizzare la squadra di lavoro prevedendo almeno la presenza di:**
    - un preposto adeguatamente formato;
    - ove necessario, un lavoratore **a terra** con il compito di:
      - controllare la zona di pericolo collegata alla caduta di oggetti evitando l'ingresso imprevisto di terzi e l'insorgere di fonti esterne di pericolo;
      - mantenere libere e ordinate le funi utilizzate dal lavoratore in quota;
      - mantenere sgombra la zona di pericolo collegata alla caduta di oggetti da attrezzature non in uso ed altri impedimenti;
      - verificare costantemente le condizioni del/i lavoratore/i in quota;
      - attivare le procedure per soccorrere il/i lavoratore/i in quota in caso di necessità. Allo scopo, il lavoratore a terra deve essere formato per mettere in atto le procedure di emergenza individuate al [paragrafo 6.6](#).
- Il lavoratore a terra è necessario nel caso in cui:
- sulla pianta vi sia un solo lavoratore in quota;
  - non sia garantita l'assenza di persone terze;
  - sia ritenuto necessario ai fini dell'attivazione rapida del sistema di emergenza del Servizio Sanitario Nazionale;
- un lavoratore adeguatamente formato e addetto ad intervenire in quota mettendo in atto le operazioni di recupero dell'infortunato in caso di emergenza.
- **Valutare l'interferenza di fattori esterni all'area di lavoro. Un elenco non esaustivo degli elementi da considerare è il seguente:**
    - presenza di terzi in prossimità all'area di lavoro;
    - presenza di edifici, manufatti o altre piante;
    - presenza di reti tecnologiche (es. strade, linee ferroviarie, elettrodotti, metanodotti);
    - utilizzo di altre attrezzature di lavoro o veicoli (es. autogrù, cippatrici, elicotteri);
    - pericolo di incendio di vegetazione secca;
    - presenza di animali domestici o selvatici.

### 6.1.1 Esame visivo dell'albero e dell'area circostante

Per la sicurezza dell'operatore è fondamentale l'**analisi visiva dell'albero** sul quale si deve salire ed operare al fine di comprendere se vi siano le condizioni di applicabilità della tecnica di lavoro con funi su alberi.

Essa richiede conoscenze di base relative alla biologia ed alla fisiologia degli alberi, come quelle relative alle risposte della pianta a seguito di danni, ferite, sofferenze ecc.

Un elenco non esaustivo di elementi da valutare è il seguente:

- a) difetti strutturali (es. carie, rotture, branche o rami con corteccia inclusa, zone necrotiche) a carico di colletto, fusto e chioma;
- b) stato fisiologico (es. presenza di parti secche, deperimento localizzato o generalizzato della pianta);
- c) corpi fruttiferi di funghi agenti di carie del legno;
- d) stato del terreno alla base dell'albero (es. avvallamenti, rigonfiamenti, presenza di crepe).

Deve essere eseguita inoltre una valutazione dell'area circostante l'albero, in particolar modo nei luoghi fortemente

antropizzati, per valutare possibili danni pregressi soprattutto a carico degli apparati radicali.

Un elenco non esaustivo di elementi da valutare è il seguente:

- infrastrutture edili o stradali, recinzioni, muretti, vialetti lastricati ecc.;
- presenza di scavi recenti o pregressi;
- passaggio di sottoservizi.

## 6.2 Accesso in quota

L'accesso in quota mediante funi, ai sensi del [comma 1 dell'articolo 116](#) del d.lgs. n. 81/2008, deve essere compiuto prevedendo l'impiego di sistemi costituiti almeno da:

- due funi ancorate separatamente, di cui una destinata all'accesso, detta **funne di lavoro**, e l'altra con funzione di dispositivo ausiliario, detta **funne di sicurezza**. Le due funi devono avere colori diversi;
- imbracatura di sostegno del lavoratore collegata:
  - alla funne di lavoro attraverso meccanismi sicuri di salita e discesa e dotata di un sistema autobloccante volto a evitare la caduta nel caso in cui il lavoratore perda il controllo dei propri movimenti;
  - alla funne di sicurezza attraverso un dispositivo mobile contro le cadute che segue gli spostamenti del lavoratore.

Dette funi devono essere dotate di dispositivi atti a evitare la loro fuoriuscita dai meccanismi quali ad esempio terminazioni prefabbricate o chiuse con idoneo nodo.

L'ancoraggio delle funi di lavoro e di sicurezza deve avvenire attraverso i sistemi di seguito identificati, la cui differenza principale è sostanzialmente riconducibile alla zona dell'albero in cui avviene l'ancoraggio:

1. **Ancoraggio a strozzo diretto della funne** - la funne può essere ancorata collegando l'asola prefabbricata o realizzata con nodo idoneo (es. a otto con frizione), di seguito definita capo asolato, con un connettore, strozzandola direttamente (vedi [figura 2](#)). Una possibile variante può essere rappresentata dal caso in cui la funne, scavalcando la forcella, sia strozzata al di sotto di questa mediante un nodo realizzato nel braccio ascendente, con l'ausilio di un connettore, in cui è infilato il braccio discendente della funne (vedi [figura 3](#));
2. **Ancoraggio della funne con dispositivo a strozzo** - la funne può essere ancorata collegando il suo capo asolato con un connettore ad un dispositivo (es. un anello di fettuccia) posizionato a strozzo sul punto di ancoraggio prescelto (vedi [figura 4](#)). Una variante può essere rappresentata dall'ancoraggio di tipo regolabile (vedi [figura 9](#)<sup>8</sup>);
3. **Ancoraggio della funne con dispositivo passante** - la funne può essere ancorata collegando il suo capo asolato con un connettore ad un dispositivo (es. un anello di fettuccia) passante intorno al punto di ancoraggio prescelto (vedi [figura 5](#)). Nel caso di corda raddoppiata è possibile ricorrere all'ancoraggio indicato in [figura 8](#);
4. **Ancoraggio della funne alla base dell'albero** - dopo aver issato la funne, si realizza un ancoraggio **fisso** (vedi [figura 6](#)) collegando un connettore a un capo asolato della funne secondo le modalità descritte nei precedenti [punti 1](#) o [2](#), quindi si utilizza il braccio discendente libero della funne per la salita. In alternativa all'ancoraggio fisso è possibile realizzare un ancoraggio svincolabile (vedi [figura 7](#)) utilizzando un discensore autobloccante vincolato alla base dell'albero in cui è fatto passare il braccio ascendente della funne. In questo caso è necessario mantenere a terra un avanzo di funne pari almeno alla distanza dal suolo della forcella di ancoraggio in quota. L'utilizzo del discensore autobloccante in alternativa al connettore consente di poter intervenire per calare da terra il lavoratore in caso di necessità (vedi [par. 6.6](#)). Nel caso in cui si opti per avere un solo braccio ascendente della funne nella sua parte più alta del braccio discendente è possibile vincolare la funne di lavoro e di sicurezza utilizzando ad esempio un dispositivo multi ancoraggio. Ciò è possibile solo nel caso in cui il braccio ascendente della funne si trovi ad una distanza dalla funne di lavoro e di sicurezza superiore al raggio di azione degli utensili trasportati durante la fase di accesso. Inoltre, laddove si opti per quest'ultima soluzione, non è consentito l'utilizzo di qualsiasi utensile o attrezzatura da taglio durante la fase di accesso.

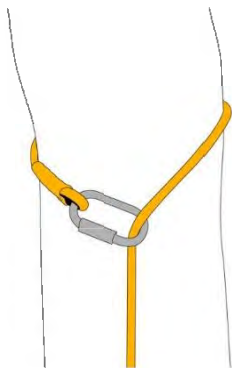

Fig. 2 - Strozzo diretto della funne

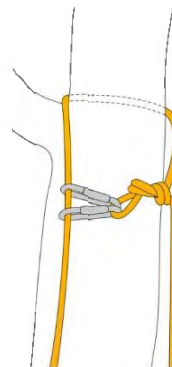

Fig. 3 - Possibile variante dello strozzo diretto della funne

<sup>8</sup> *Commento personale: la figura 9 nella circolare non esiste*

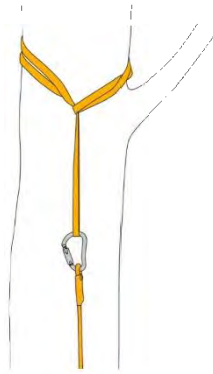

Fig. 4 - Ancoraggio della fune con dispositivo a strozzo mediante anello di fettuccia



Fig. 5 - Ancoraggio della fune con dispositivo passante

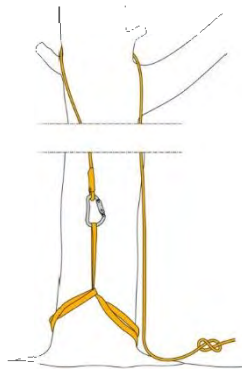

Fig. 6 - Ancoraggio della fune alla base dell'albero

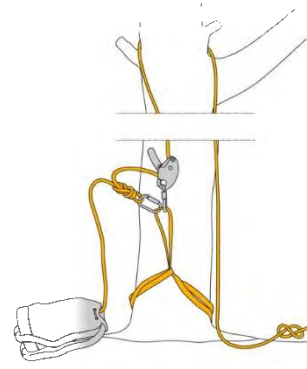

Fig. 7 - Ancoraggio svincolabile della fune alla base dell'albero

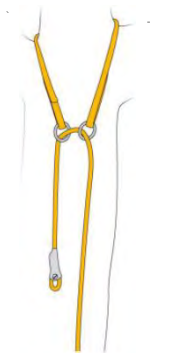

Fig. 8 - Ancoraggio passante per corda raddoppiata

Durante tutte le fasi di accesso in quota, il lavoratore deve essere dotato di un'adeguata imbracatura di sostegno collegata:

- alla fune di sicurezza attraverso un dispositivo mobile contro le cadute che segue gli spostamenti del lavoratore;
- alla fune di lavoro attraverso meccanismi sicuri di salita e discesa e dotata di un sistema autobloccante volto a evitare la caduta nel caso in cui il lavoratore perda il controllo dei propri movimenti.

#### 6.4 Spostamento in chioma

Lo spostamento in chioma rappresenta la fase attraverso la quale il lavoratore si muove dal punto di accesso alla chioma alla zona di lavoro propriamente detta, ovvero la parte della chioma dove devono essere effettuate le operazioni di manutenzione della pianta.

Durante questa fase il lavoratore deve essere sempre assicurato con due funi ancorate separatamente. In casi eccezionali opportunamente dichiarati, valutati, documentati nel programma dei lavori e confermati dal preposto, è possibile l'uso della sola fune di lavoro, purché sia garantito un equivalente livello di sicurezza:

- a) attraverso la scelta di un meccanismo o dispositivo che non possa essere accidentalmente scollegato dalla fune di lavoro in qualsiasi punto lungo la stessa;
- b) garantendo la permanenza, per tutta la durata dei lavori, di una fune di emergenza di lunghezza sufficiente

- a raggiungere il terreno da qualsiasi punto della chioma della pianta;
- c) garantendo che gli spostamenti del lavoratore all'interno della chioma non espongano lo stesso al rischio di oscillazione (effetto pendolo);
- d) non utilizzando attrezzature o utensili da taglio;
- e) trasportando gli utensili da taglio manuali contenuti in apposita custodia;
- f) ecc.

Nei casi eccezionali l'uso della fune di sicurezza può rendere il lavoro più pericoloso in quanto impedisce o limita i movimenti dell'operatore negli spostamenti laterali.

### 6.5. Taglio in quota

Le attività di taglio sono essenzialmente finalizzate alla potatura e allo smontaggio di alberi.

Il taglio in quota deve essere effettuato secondo procedure di lavoro coordinate tra il/i lavoratore/i in quota e il/i lavoratore/i a terra. Ciascun lavoratore in quota deve comunicare al/ai lavoratore/i a terra l'inizio di ogni operazione che preveda la caduta al suolo di materiale di risulta.

Durante le operazioni che prevedono l'utilizzo di attrezzature e/o utensili da taglio, il posizionamento del lavoratore deve essere realizzato mediante due funi ancorate separatamente (fune di lavoro e fune di sicurezza) ovvero da altri dispositivi di pari efficacia.

Deve essere garantita la presenza di una fune di emergenza efficace per altezza e collocazione per soccorrere immediatamente il lavoratore in caso di necessità.

### 6.6. Gestione delle emergenze

La programmazione dei lavori deve prevedere le misure necessarie per poter soccorrere immediatamente il lavoratore in caso di necessità. Allo scopo risulta necessario garantire:

- un mezzo di comunicazione idoneo ad attivare rapidamente il sistema di emergenza del Servizio Sanitario Nazionale. A tal fine qualora il luogo di lavoro abbia la copertura di un servizio di telefonia mobile, è considerato idoneo l'impiego di un telefono cellulare. Nel caso in cui il luogo di lavoro non abbia copertura di un servizio di telefonia mobile, ma questa sia garantita nelle sue vicinanze, l'uso del telefono cellulare è comunque considerato idoneo a condizione che la squadra di lavoro sia costituita da almeno due lavoratori a terra di cui uno incaricato di effettuare le operazioni di recupero dell'infortunato e l'altro incaricato di recarsi nella zona con copertura di rete mobile per attivare rapidamente il sistema di emergenza del Servizio Sanitario Nazionale. Se il luogo di lavoro non è coperto neanche nelle immediate vicinanze da un servizio di telefonia mobile, è necessario predisporre un ponte radio con una stazione dotata di un mezzo idoneo ad attivare rapidamente il sistema di emergenza del Servizio Sanitario Nazionale. In ogni caso, ai fini del rapido intervento del sistema di emergenza del Servizio Sanitario Nazionale, è necessario che la comunicazione indichi in maniera inequivocabile la localizzazione del luogo di svolgimento del lavoro fornendo precisi indirizzi (città, via o strada o piazza e numero civico) e, in mancanza di questi, fornendo informazioni su precisi punti di riferimento ovvero coordinate geografiche (lavori in bosco ecc.);
- la presenza di un operatore nell'area di lavoro adeguatamente formato ed equipaggiato per poter intervenire in caso di necessità effettuando le operazioni di recupero dell'infortunato;
- la disponibilità di una cassetta di pronto soccorso in caso di squadra di lavoro con tre o più lavoratori o di un pacchetto di medicazione qualora la squadra sia costituita da due lavoratori.

Le necessità di ulteriori integrazioni dei presidi di primo soccorso possono essere individuate dal medico competente ove previsto.

Il salvataggio deve essere effettuato in coerenza con le fasi di seguito descritte:

- attivazione rapida del sistema di emergenza del Servizio Sanitario Nazionale;
- verifica della presenza di materiale pericolante in quota, dello stato di integrità della fune di emergenza e identificazione del suo tragitto;
- progressione e smontaggio di eventuali frazionamenti;
- raggiungimento dell'infortunato;
- collegamento dell'infortunato a un punto della sua imbracatura specificatamente previsto dal fabbricante per le operazioni di salvataggio;
- se necessario, svincolo dell'infortunato dal sistema a cui era precedentemente collegato;
- discesa a terra.

### 7. Dispositivi di protezione individuali (DPI)

L'attività di lavoro su alberi con funi comporta l'accesso e il posizionamento in quota tramite l'uso di funi.

I suddetti lavori in quota devono essere effettuati utilizzando dei dispositivi di protezione individuale (DPI) conformemente a quanto disposto dal [Capo II del Titolo III](#) del d.lgs. n. 81/2008.

Per *dispositivo di protezione individuale*, di seguito denominato "DPI", si intende qualsiasi attrezzatura destinata ad essere indossata e tenuta dal lavoratore allo scopo di proteggerlo contro uno o più rischi suscettibili di minacciarne la sicurezza o la salute durante il lavoro, nonché ogni complemento o accessorio destinato a tale scopo.

I DPI devono essere conformi al [d.lgs. n. 475/1992](#) e successive modificazioni che ne regola le modalità di



progettazione e di costruzione ai fini della libera commercializzazione su tutto lo spazio economico europeo, attribuendo al costruttore la responsabilità di garantire il rispetto dei "requisiti essenziali di salute e sicurezza" di cui all'[Allegato II del d.lgs. n. 475/1992](#).

I DPI sono considerati conformi ai requisiti essenziali di sicurezza se muniti della marcatura CE e per i quali il fabbricante o il suo rappresentante stabilito nel territorio comunitario sia in grado di presentare, a richiesta, una dichiarazione di conformità CE, da allegare alla documentazione tecnica del modello, con la quale si attesta che i DPI prodotti sono conformi alle disposizioni di legge.

I DPI devono inoltre:

- essere adeguati ai rischi da prevenire, senza comportare di per sé un rischio maggiore;
- essere adeguati alle condizioni esistenti sul luogo di lavoro;
- tenere conto delle esigenze ergonomiche o di salute del lavoratore;
- poter essere adattati all'utilizzatore secondo le sue necessità;
- in caso di rischi multipli che richiedano l'uso simultaneo di più DPI, questi devono essere tra loro compatibili e tali da mantenere, anche nell'uso simultaneo, la propria efficacia nei confronti del rischio e dei rischi corrispondenti.

I DPI devono essere impiegati quando i rischi non possono essere evitati o sufficientemente ridotti da misure tecniche di prevenzione, da mezzi di protezione collettiva, da misure, metodi o procedimenti di riorganizzazione del lavoro.

I destinatari dell'obbligo di uso dei DPI sono i lavoratori subordinati o ad essi equiparati e i soggetti di cui all'[articolo 21](#) del d.lgs. n. 81/2008 (componenti dell'impresa familiare di cui all'articolo 230-bis del Codice civile e lavoratori autonomi).

La scelta dei DPI deve essere subordinata ad un'attenta analisi e valutazione dei rischi derivanti dalla specifica attività lavorativa.

I DPI devono essere scelti comparando le informazioni e le caratteristiche tecniche desumibili dalla documentazione predisposta dai costruttori e le caratteristiche che essi devono avere in relazione alle esigenze evidenziate dalla valutazione dei rischi.

La scelta dei DPI deve essere rinnovata ogni qualvolta intervenga una variazione significativa negli elementi di valutazione.

In relazione alle informazioni ed alle norme d'uso fornite dal fabbricante, devono essere individuate le condizioni d'impiego dei DPI specie per quanto concerne durata, entità del rischio da prevenire, frequenza di esposizione al rischio e prestazioni del dispositivo.

Nello specifico la nota informativa preparata e rilasciata obbligatoriamente dal fabbricante deve contenere il nome e l'indirizzo del fabbricante o del suo mandatario nella Comunità, e, tra le altre istruzioni, quelle relative a:

- deposito, impiego, pulizia, manutenzione, revisione e disinfezione;
- accessori utilizzabili;
- classi di protezione adeguate ai diversi livelli di rischio e corrispondenti limiti di utilizzazione;
- data o termine di scadenza dei DPI o di alcuni dei loro componenti.

I DPI devono essere:

- conservati in efficienza assicurando la salvaguardia delle condizioni di sicurezza e di igiene mediante appropriati processi di manutenzione strutturati sulle indicazioni fornite dal fabbricante;
- utilizzati soltanto per gli usi previsti, salvo casi specifici ed eccezionali, conformemente alle informazioni del fabbricante;
- utilizzati dai lavoratori solo se corredati da istruzioni; in particolare dovranno sempre essere disponibili informazioni relative ai rischi dai quali il DPI protegge. La nota informativa deve essere redatta in modo preciso, comprensibile e almeno nella o nelle lingue ufficiali dello Stato membro destinatario.

Ogni DPI deve preferibilmente essere ad uso personale; qualora le circostanze richiedano l'uso di uno stesso DPI da parte di più persone, devono essere prese misure adeguate affinché tale uso non ponga alcun problema di sicurezza e di carattere igienico/sanitario ai vari utilizzatori.

Appropriate procedure aziendali devono essere stabilite per indicare, al termine dell'utilizzo, le modalità di riconsegna, deposito e conservazione dei DPI.

I DPI devono essere utilizzati solo a seguito di formazione adeguata; i DPI appartenenti alla terza categoria, di progettazione complessa e destinati a salvaguardare da rischi di morte o lesioni gravi e di carattere permanente, come ad esempio quelli destinati a salvaguardare dalle cadute dall'alto, possono essere utilizzati solo dopo specifico addestramento.

### **8. Scelta e uso delle attrezzature di lavoro**

Nei lavori su alberi con funi sono normalmente utilizzate due tipologie di motoseghe portatili a catena con motore:

- a. motosega per potatura;
- b. motosega per lavori forestali.

L'operatore addetto all'uso di entrambe le tipologie di motoseghe deve ricevere adeguati e specifici processi di formazione, informazione ed addestramento, tali da consentirne l'utilizzo in modo idoneo e sicuro, anche in relazione ai rischi per altre persone.

Secondo la norma EN ISO 11681-2, la tipologia da potatura a combustione interna è una motosega con massa



ridotta (massa massima di 4,3 kg senza la barra e la catena e con i serbatoi vuoti) progettata per essere utilizzata da un operatore addestrato per l'effettuazione di operazioni di potatura e sfrondata della chioma di alberi eretti. Non è idonea alle operazioni di abbattimento e sezionatura degli alberi. La motosega per potatura è progettata per essere azionata con la mano destra posta sull'impugnatura posteriore e la mano sinistra sull'impugnatura anteriore. Deve essere utilizzata con entrambe le mani.

La motosega per lavori forestali è utilizzata per il taglio di parti di pianta di grandi dimensioni. Deve essere esclusivamente azionata con la mano destra posta sull'impugnatura posteriore e la mano sinistra sull'impugnatura anteriore.

Il principale pericolo connesso con l'utilizzo della motosega portatile è il contatto non intenzionale con gli organi di taglio. Detto pericolo può manifestarsi con frequenza preoccupante al verificarsi del fenomeno del contraccolpo (*kickback*) e del pattinamento. Il contraccolpo è un fenomeno che tende a spingere la barra di taglio in alto e all'indietro verso l'operatore e si verifica quando l'estremità della barra tocca un ostacolo oppure nel caso in cui la catena di taglio si blocca all'interno del legno da tagliare.

Il pattinamento è un fenomeno in cui la catena, anziché penetrare nel tronco, tende a scivolare su di esso sfuggendo al controllo dell'operatore.

Durante le operazioni di taglio non devono essere indossate scarpe, camicie, collane e comunque accessori pendenti che potrebbero impigliarsi nell'utensile da taglio o nei rami.

**Direzione Generale per la tutela delle condizioni di lavoro e delle relazioni industriali - Div. III**

### **Circolare n. 28/2016 del 30/08/2016**

#### **Indirizzi operativi per la redazione di specifiche procedure per la scalata, l'accesso, lo spostamento, il posizionamento, nonché per il recupero del lavoratore non più autosufficiente: prevenzione del rischio di caduta dall'alto nelle attività non configurabili come lavori sotto tensione su elettrodotti aerei**

Le attività lavorative in quota nell'ambito degli interventi per la costruzione, demolizione, esercizio e manutenzione delle linee elettriche aeree, possono esporre gli operatori a rischi particolarmente gravi per la loro salute e sicurezza. In particolare, ci si riferisce al rischio di caduta dall'alto e alle situazioni di emergenza connesse al recupero e al soccorso dei lavoratori non più autosufficienti o impossibilitati a muoversi autonomamente.

Pertanto, un apposito gruppo di lavoro istituito presso questo Ministero, al quale hanno partecipato rappresentanti dei Ministeri del lavoro e delle politiche sociali e della salute, dell'INAIL, del Coordinamento tecnico delle Regioni e del Comitato Elettrotecnico Italiano, ha elaborato gli indirizzi operativi allegati alla presente circolare, con l'intento di fornire indicazioni per favorire l'uniformità di comportamento sull'intero territorio nazionale da parte di professionisti, gestori, imprese, manutentori e organi di vigilanza, ciascuno secondo le rispettive competenze e responsabilità, al fine di **prevenire il rischio di caduta dall'alto** durante le predette attività lavorative.

Inoltre, sono proposti possibili metodi di calata al suolo dei lavoratori non più autosufficienti o impossibilitati a muoversi autonomamente. Vengono altresì fornite indicazioni per la corretta scelta e utilizzo dei dispositivi di protezione individuale e delle attrezzature di lavoro.

Gli indirizzi operativi, che sono consultabili nelle pagine dedicate del sito internet di questo Ministero ([www.lavoro.gov.it](http://www.lavoro.gov.it)) e dell'INAIL ([www.inail.it](http://www.inail.it)), non si sostituiscono a quanto disposto dal decreto legislativo n. 81 del 2008 e successive modificazioni, con particolare riguardo al **Titolo IV** del medesimo decreto, ma potranno ugualmente rappresentare un utile strumento operativo per tutti gli operatori del settore.

IL DIRETTORE GENERALE

Romolo de Camillis

**INDIRIZZI OPERATIVI PER LA REDAZIONE DI SPECIFICHE PROCEDURE PER LA SCALATA, L'ACCESSO, LO SPOSTAMENTO, IL POSIZIONAMENTO, NONCHÉ PER IL RECUPERO DEL LAVORATORE NON PIÙ AUTOSUFFICIENTE: PREVENZIONE DEL RISCHIO DI CADUTA DALL'ALTO NELLE ATTIVITÀ NON CONFIGURABILI COME LAVORI SOTTO TENSIONE SU ELETTRODOTTI AEREI.**

#### **Indice**

... OMISSIS ...

#### **1. Obiettivo**

L'obiettivo del presente documento è quello di fornire indicazioni per favorire l'uniformità di comportamento sull'intero territorio nazionale da parte di professionisti, gestori, imprese, manutentori e organi di vigilanza, ciascuno secondo le proprie competenze e responsabilità, al fine di prevenire il **rischio di caduta dall'alto** durante le attività lavorative in quota nell'ambito degli interventi per la costruzione, demolizione, esercizio e manutenzione delle linee elettriche aeree. Inoltre viene descritto un possibile metodo di calata al suolo dei lavoratori non più autosufficienti o

impossibilitati a muoversi autonomamente.

Il documento si riferisce ad **attività non configurabili come lavori sotto tensione** (in base alla definizione contenuta nelle norme EN 50110-1 e CEI 11-27) **ed in ogni caso esso non prende in considerazione le misure di prevenzione e protezione contro il rischio elettrico**. Si evidenzia che i lavori sotto tensione vengono definiti in relazione alle distanze dalle parti attive, che in generale possono essere in tensione. Pertanto le attività non configurabili come lavori sotto tensione non implicano necessariamente che l'elettrodotto sia fuori tensione.

## 2. Generalità

Le indicazioni contenute nel presente documento si fondano su quanto segue:

- tutti gli interventi in quota sono effettuati senza l'impiego di sistemi di accesso e posizionamento mediante funi. Non trovano pertanto applicazione le disposizioni dell'[articolo 116](#) del decreto legislativo n. 81 del 9 aprile 2008 e successive modificazioni;
- la scalata, lo spostamento e il posizionamento in quota, sono resi possibili tramite l'utilizzo di apposite attrezzature ([articolo 70](#) del decreto legislativo n. 81 del 9 aprile 2008 e successive modificazioni);
- la riduzione del rischio è attuata con l'uso di idonei sistemi di protezione contro la caduta dall'alto ([articolo 115](#) del decreto legislativo n. 81 del 9 aprile 2008 e successive modificazioni).

Prima dell'inizio delle attività deve essere stabilita la metodologia operativa di intervento dalla quale dipendono le modalità di scalata, spostamento e posizionamento da adottare.

La metodologia adottata non può prescindere dall'integrità meccanica delle strutture dell'elettrodotto su cui si intende accedere. Pertanto tale integrità deve essere dichiarata dal proprietario/gestore dell'elettrodotto al fine di consentire l'accesso di lavoratori sulle strutture.

Di seguito sono indicati alcuni esempi delle suddette strutture:

- sostegni di tipo a traliccio, pali monostelo o sostegni di qualsiasi altra forma;
- mensole di tipo isolante;
- conduttori in campata;
- funi di guardia;
- armamenti dei conduttori.

Nel caso in cui non sia disponibile la dichiarazione dell'integrità meccanica delle strutture, al fine di non sollecitare in modo anomalo le stesse, il posizionamento per lo svolgimento del lavoro in quota deve avvenire senza sollecitare la struttura, ad esempio mediante idonea piattaforma aerea.

La decisione di procedere con la scalata, lo spostamento e il posizionamento in quota, per dare seguito alle attività lavorative, deve considerare anche le condizioni atmosferiche che possono determinare situazioni di pericolo.

Sebbene il presente documento non tratti le disposizioni atte a prevenire il rischio elettrico nei lavori sugli elettrodotti, si raccomanda di prestare particolare attenzione a tutte le operazioni che prevedono il passaggio di lavoratori da un punto ad un altro con possibile potenziale diverso, come ad esempio:

- conduttori e sostegni,
- funi di guardia e attrezzature di lavoro,
- conduttori e attrezzature di lavoro.

Per questi rischi occorre rispettare le condizioni di messa a terra e di equipotenzialità di cui alle norme EN 50110-1 e CEI 11-27. In particolare, ad esempio, le condizioni di cui sopra devono essere applicate quando si utilizzano funi conduttive.

In ogni caso la gestione del rischio elettrico nell'ambito degli interventi per la costruzione, demolizione, esercizio e manutenzione delle linee elettriche aeree, deve essere attuata secondo quanto previsto dagli [articoli 82](#) e [83](#) del decreto legislativo n. 81 del 9 aprile 2008 e successive modificazioni.

## 3. Definizioni

Ai fini del presente documento si adottano le seguenti definizioni.

**Ancoraggio:** Insieme comprendente la struttura di supporto (materiale base), l'ancorante e l'elemento da fissare cui può essere ancorato il sistema di protezione individuale dalle cadute.

*Nota: Nel caso di un traliccio o di un cavo metallico (conduttore o fune di guardia) i tre elementi (struttura di supporto, ancorante ed elemento da fissare) coincidono col traliccio o col cavo.*

**Assorbitore di energia:** elemento o componente di un sistema di arresto della caduta progettato per dissipare l'energia cinetica sviluppatasi nel corso di una caduta dall'alto.

**Attrezzatura di lavoro:** qualsiasi macchina, apparecchio, utensile o impianto, inteso come il complesso di macchine, attrezzature e componenti necessari all'attuazione di un processo produttivo, destinato ad essere usato durante il lavoro.

**Cintura di posizionamento sul lavoro:** componente che circonda il corpo composto da elementi che, disposti e montati in modo adeguato con un cordino di posizionamento sul lavoro, sostengono il lavoratore in altezza durante il lavoro consentendogli di lavorare con entrambe le mani libere.

**Componente:** parte di un sistema, fornita con imballaggio, marcatura e informazioni.

*Nota: imbracature e cordini sono esempi di componenti.*

**Connettore:** dispositivo apribile utilizzato per collegare componenti, che consente all'utilizzatore di assemblare un

sistema in modo tale da collegarsi direttamente o indirettamente ad un punto di ancoraggio.

*Nota: moschettoni e ganci sono esempi di connettori.*

**Cordino:** componente di un sistema di protezione individuale dalle cadute avente funzione di collegamento tra altri componenti.

*Nota: il cordino in aggiunta a quello del sistema anticaduta di tipo guidato è di seguito denominato "cordino ausiliario".*

*Nota: il cordino con due terminazioni è di seguito denominato "cordino a Y".*

**Cordino di posizionamento sul lavoro:** componente usato per collegare una cintura ad un punto di ancoraggio, o a una struttura, circondandola, costituendo un mezzo di supporto.

*Nota: tale cordino è utilizzato per i lavori su elettrodotti allo scopo di assicurare il lavoratore durante le fasi di lavoro che prevedano posizionamento.*

**Dispositivo anticaduta di tipo guidato comprendente una linea di ancoraggio flessibile:** sottosistema costituito da una linea di ancoraggio flessibile, da un dispositivo anticaduta di tipo guidato fissato alla linea di ancoraggio flessibile e da un connettore o un cordino terminato in un connettore.

*Nota: una funzione di dissipazione di energia può essere installata tra il dispositivo anticaduta e la linea di ancoraggio, oppure può essere incorporata nel cordino.*

**Dispositivo anticaduta di tipo guidato comprendente una linea di ancoraggio rigida:** sottosistema costituito da una linea di ancoraggio rigida, da un dispositivo anticaduta di tipo guidato fissato alla linea di ancoraggio rigida e da un connettore o un cordino terminato in un connettore.

*Nota: una funzione di dissipazione di energia può essere installata tra il dispositivo anticaduta e la linea di ancoraggio, oppure può essere incorporata nel cordino.*

**Dispositivo anticaduta di tipo retrattile:** dispositivo anticaduta dotato di funzione autobloccante e di sistema automatico di tensione e di ritorno del cordino.

*Nota: una funzione di dissipazione di energia deve essere incorporata nel dispositivo stesso oppure deve essere incorporata nel cordino.*

**Dispositivo di protezione individuale (DPI):** dispositivo che ha la funzione di salvaguardare la persona, che lo indossa o comunque lo porti con sé, da rischi per la salute e la sicurezza.

**Dispositivo di protezione individuale (DPI) contro le cadute dall'alto:** dispositivo atto ad assicurare una persona ad un punto di ancoraggio in modo tale da prevenire o arrestare in condizioni di sicurezza una caduta dall'alto.

**Elemento:** parte di un componente.

*Nota: corde, cinghie, elementi di attacco e chiusure metalliche sono esempi di elementi.*

**Fettuccia di ancoraggio:** dispositivo utilizzato per predisporre punti di ancoraggio temporanei sul sostegno.

**Imbracatura per il corpo:** componente di un sistema di arresto caduta che può comprendere cinghie, accessori, fibbie o altri elementi disposti e assemblati opportunamente per sostenere tutto il corpo di una persona e tenerla durante una caduta e dopo l'arresto della caduta.

*Nota: le imbracature considerate nel presente documento dovranno avere integrata anche la funzione di sistema di posizionamento sul lavoro e la funzione di sistema di calata al suolo.*

**Posizionamento sul lavoro:** procedura che permette al lavoratore, che utilizza un sistema di ancoraggio e un sistema di protezione individuale dalle cadute, di lavorare in tensione (meccanica) in maniera tale che sia prevenuta la caduta dall'alto, consentendogli di lavorare con entrambe le mani libere.

**Prevenzione dalle cadute:** prevenire la caduta dall'alto del lavoratore mediante un sistema di ancoraggio e un sistema di protezione individuale dalle cadute.

**Punto di attacco/distacco:** punto sulla linea di ancoraggio in cui può essere attaccato o staccato il dispositivo anticaduta di tipo guidato.

**Sistema di arresto caduta:** sistema di protezione individuale dalle cadute che limita la forza d'urto sul corpo dell'utilizzatore durante l'arresto della caduta.

**Sistema di posizionamento sul lavoro (di seguito denominato sistema di posizionamento):** sistema di protezione individuale dalle cadute che permette al lavoratore di lavorare in tensione (meccanica), in maniera tale che sia prevenuta la caduta dall'alto, consentendogli di poter lavorare con entrambe le mani libere.

**Sistema di protezione individuale dalle cadute:** assemblaggio di componenti destinati a proteggere il lavoratore contro le cadute dall'alto, comprendente un dispositivo di presa del corpo e un sistema di collegamento, raccordabile al sistema di ancoraggio.

**Sistema di calata al suolo:** sistema utilizzato per la calata al suolo di un lavoratore.

**Kit per la calata al suolo di lavoratori non più autosufficienti:** attrezzature e DPI necessari per assolvere alla calata al suolo di lavoratori non più autosufficienti.

**Fune di evacuazione:** fune utilizzata per la calata al suolo del lavoratore non più autosufficiente.

**Fune portante:** fune utilizzata per realizzare una traiettoria diversa dalla verticale di discesa, durante la calata inclinata al suolo del lavoratore non più autosufficiente, utilizzata unitamente alla fune di evacuazione.

#### **4. Metodologie per la scalata, lo spostamento sui sostegni, l'accesso e lo spostamento in campata e la calata al suolo del lavoratore non più autosufficiente**

Nel presente paragrafo sono riassunte possibili metodologie riguardanti le modalità operative di alcune attività lavorative che si svolgono durante i lavori di costruzione, demolizione, esercizio e manutenzione sugli elettrodotti. In particolare, sono descritte alcune metodologie da adottare al fine di prevenire il rischio di caduta dall'alto, durante:

- la scalata dei sostegni e la relativa discesa;
- lo spostamento sui sostegni, per il raggiungimento della postazione di lavoro;
- l'accesso e lo spostamento in campata;
- la calata al suolo del lavoratore non più autosufficiente.

La scelta delle metodologie di seguito riportate dovrà essere oggetto di un'attenta analisi e valutazione dei rischi da parte del Datore di Lavoro al fine di identificare quella ritenuta più idonea in base alle esigenze specifiche della lavorazione da svolgere.

Metodologie diverse possono essere comunque elaborate nel rispetto della legislazione vigente in materia di tutela della salute e sicurezza dei lavoratori.

Il diagramma di [figura 4\\_1](#) riassume le metodologie considerate nel presente documento.

#### Scalata (e relativa discesa)

Per quanto riguarda la scalata e la relativa discesa queste andranno sempre eseguite utilizzando l'imbracatura in dotazione, i relativi accessori e gli altri DPI previsti.

Se il sostegno è dotato di dispositivi fissi di scalata, questi dovranno sempre essere dotati di linea di ancoraggio rigida.

Se il sostegno non è attrezzato con dispositivi fissi di scalata, allora potranno essere utilizzate scale ad elementi innestabili (dotati anch'essi di linea di ancoraggio rigida) o linee di ancoraggio flessibili, realizzando in tal modo dispositivi di scalata temporanei.

In assenza di linea di ancoraggio rigida o di linee di ancoraggio flessibili la scalata potrà essere effettuata utilizzando il cordino ausiliario munito di assorbitore di energia ed il cordino di posizionamento o, in alternativa, il cordino a Y con assorbitore di energia. È tuttavia preferibile utilizzare questo metodo di scalata solo per le attività semplici quali ad esempio ispezioni o controlli.

#### Spostamento sui sostegni

Effettuata la scalata, i lavoratori utilizzeranno le imbracature in dotazione, i relativi accessori e gli altri DPI previsti, per spostarsi lungo la struttura e i sostegni e per posizionarsi una volta raggiunta la postazione di lavoro.

#### Accesso e spostamento in campata

I lavoratori utilizzeranno le imbracature in dotazione, i relativi accessori, gli altri DPI previsti e le attrezzature in dotazione per accedere e spostarsi in campata e per posizionarsi una volta raggiunta la postazione di lavoro.

#### Calata al suolo del lavoratore non più autosufficiente

Nel caso un lavoratore non sia più autosufficiente e non sia più in grado di effettuare la scalata (o la discesa) o lo spostamento autonomamente, è necessario applicare le disposizioni contenute nella procedura di emergenza aziendale prevista per tale situazione avvisando, se necessario, gli Enti preposti al soccorso e recupero.

La procedura di emergenza aziendale dovrà prevedere le situazioni in cui si può effettuare la calata al suolo del lavoratore non più autosufficiente senza attendere l'intervento degli Enti preposti.

Nel presente documento sono illustrate alcune possibili modalità operative per la calata al suolo di un lavoratore non più autosufficiente.

figura 4\_1: diagramma delle modalità per la scalata, lo spostamento, il posizionamento e il recupero del lavoratore non più autosufficiente

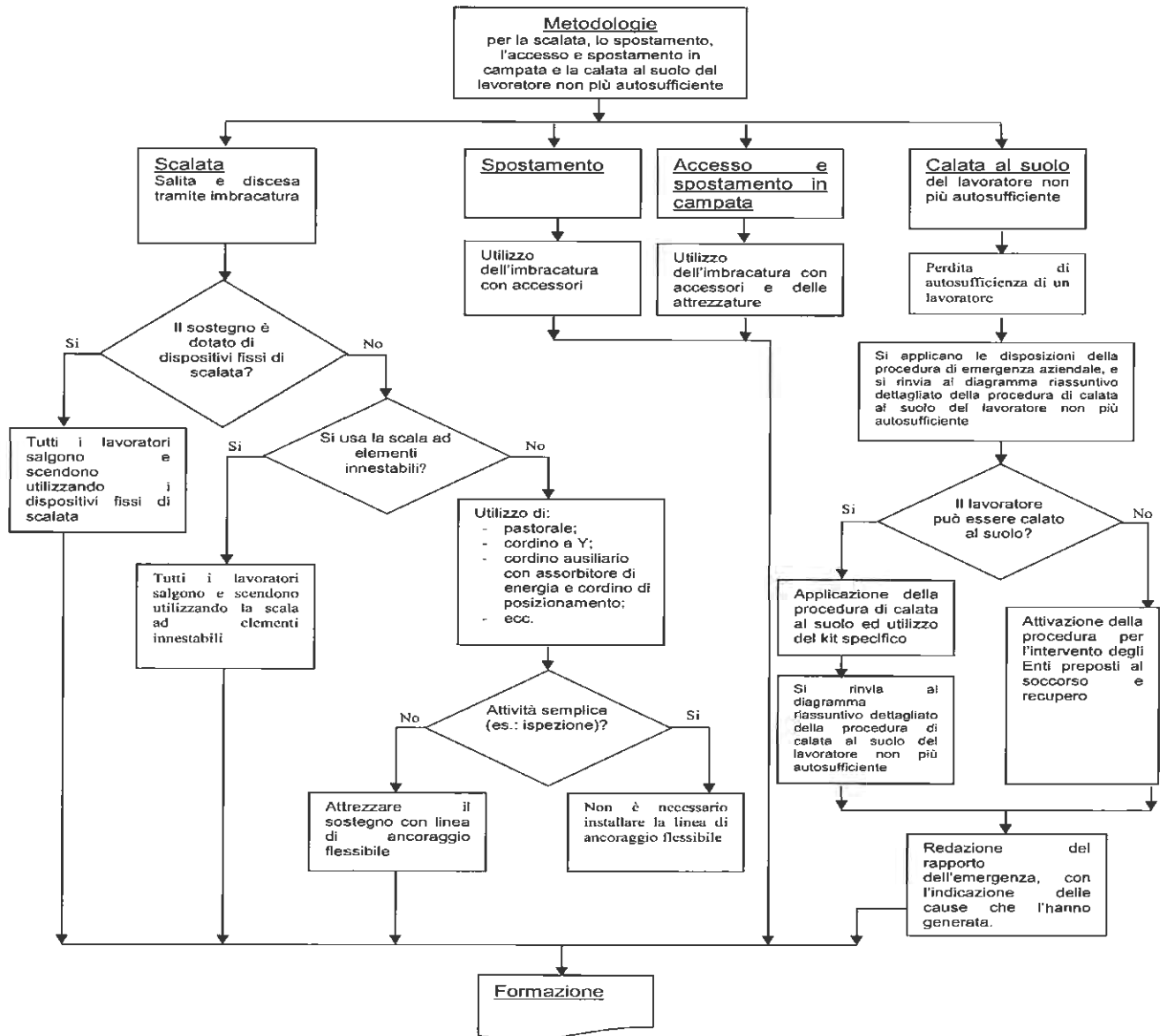

### 5. Principali cause e conseguenze del rischio di caduta a cui sono soggetti i lavoratori che svolgono la loro attività in quota

In generale, nelle attività lavorative in quota, nell'ambito degli interventi per la costruzione, demolizione, manutenzione ed esercizio delle linee elettriche aeree, le cause innescanti la caduta dall'alto possono essere ricondotte a:

- insufficiente aderenza delle calzature;
- fallace appoggio dei piedi;
- mancata "presa" degli appigli, falloso posizionamento delle mani;
- insorgenza di vertigini;
- abbagliamento;
- scarsa visibilità;
- colpo di calore o di sole;
- rapido abbassamento della temperatura o congelamento;
- cedimento e/o instabilità dell'attrezzatura di lavoro (cestello, scala, ...).

I danni conseguenti ad una caduta possono derivare da:

- impatto con il suolo;
- impatto con ostacoli sotto il piano di lavoro;
- avvicinamento a parti in tensione.

Il rischio di caduta dall'alto, nello svolgimento delle attività descritte nel presente documento, viene gestito attraverso

l'impiego di sistemi di protezione contro le cadute dall'alto comprensivi di DPI. In particolare il lavoratore dovrà utilizzare comunque dispositivi di presa per il corpo aventi le caratteristiche per poter essere impiegati in un sistema di arresto caduta, di posizionamento e di calata al suolo.

In alcuni casi, proprio l'uso di detti DPI può introdurre ulteriori cause di caduta connesse a:

- non perfetta adattabilità del DPI;
- intralcio alla libertà dei movimenti causata dal DPI stesso;
- inciampo su parti del DPI.

In caso di utilizzo di DPI anticaduta, ulteriori danni conseguenti ad una caduta possono derivare da:

- oscillazione del corpo con urto contro ostacoli (effetto pendolo);
- sollecitazioni trasmesse dall'imbracatura al corpo durante l'arresto del moto di caduta;
- eccessivo tempo di permanenza in posizione di sospensione inerte del corpo del lavoratore che resta appeso al dispositivo di arresto caduta;
- eccessiva pressione specifica dell'imbracatura sul corpo o strangolamento dovuto alle cinghie, come risultato dell'arresto della caduta.

Tutti gli aspetti sopra riportati dovranno essere oggetto di una attenta valutazione da parte del Datore di Lavoro, nella scelta delle modalità operative, delle attrezzature e dei DPI più idonei, in considerazione di ogni tipologia di scalata, accesso, spostamento e posizionamento.

### **6. Posizionamento in quota tramite piattaforme di lavoro elevabili (PLE)**

Il Datore di Lavoro, nell'impiego delle PLE per lavori su elettrodotti, deve tener conto di quanto previsto dagli articoli [17](#) e [28](#) del decreto legislativo n. 81 del 9 aprile 2008 e successive modificazioni, con riferimento allo specifico luogo di lavoro di utilizzo, alle specifiche operazioni da svolgere ed alle caratteristiche delle attrezzature in questione.

Il Datore di Lavoro, nella scelta delle PLE, deve porre particolare attenzione all'eventuale necessità di sbarco dei lavoratori dalle stesse alle strutture dell'elettrodotto. In tal caso, oltre al rispetto delle normative relative all'impiego delle PLE, il Datore di Lavoro deve accertarsi che il fabbricante della piattaforma, nell'ambito della valutazione di conformità, di cui alla direttiva 2006/42/CE, abbia espressamente previsto la possibilità di sbarco in quota dalla PLE, indicandone le modalità nelle istruzioni per l'uso.

### **7. Scalata e relativa discesa ai sostegni, piantane, pali, falconi e strutture in genere (nel seguito tutti denominati "sostegno")**

Di seguito sono richiamati alcuni dei metodi per la scalata e relativa discesa dai sostegni che possono essere adottati in relazione ai vari contesti operativi.

I criteri per l'elaborazione della metodologia per lo svolgimento delle attività in quota su sostegni o attrezzature specifiche per i lavori su elettrodotti sono:

- a) I lavoratori che operano su elettrodotti in quota, devono sempre essere assicurati, in ogni fase delle loro attività lavorative, ad un ancoraggio tramite sistemi di arresto caduta o di posizionamento collegati all'imbracatura da essi indossata.
- b) Ogni volta che il lavoratore deve muoversi lungo un sostegno e/o passare su di una attrezzatura in quota, e viceversa, dovrà sempre essere vincolato ad un ancoraggio tramite un sistema di arresto caduta, collegato all'imbracatura nei punti di attacco sternale o dorsale.
- c) Ogni volta che il lavoratore deve stazionare e/o lavorare avendo le mani libere, dovrà vincolarsi ad un ancoraggio tramite un cordino di posizionamento collegato all'attacco ventrale o agli attacchi laterali dell'imbracatura.
- d) Ogni volta che il lavoratore effettua il passaggio da una posizione statica ad una di movimento, prima di scollegare il cordino di posizionamento dall'ancoraggio, si deve assicurare ad altro idoneo ancoraggio per il tramite di un sistema di arresto caduta.
- e) Ogni volta che il lavoratore effettua il passaggio da una fase di movimento ad una di stazionamento, se deve scollegare il sistema di arresto caduta, deve prima trovarsi in condizione di corretto posizionamento sul lavoro.

Se si utilizza, per la scalata e relativa discesa dai sostegni, un dispositivo anticaduta di tipo retrattile, nella valutazione si dovrà tenere conto del rischio connesso al suo impiego, evitando:

- l'effetto pendolo, tramite le relative indicazioni contenute nel manuale d'uso dello stesso dispositivo anticaduta;
- il possibile contatto tra il cordino del dispositivo retrattile e gli spigoli vivi, anche mediante le apposite protezioni antitaglio descritte nel manuale d'uso del dispositivo;
- l'accesso ad aree configurabili come zone di lavoro sotto tensione.

Le attrezzature ed i DPI scelti dovranno essere conformi alle specifiche disposizioni legislative e regolamentari di recepimento delle direttive comunitarie di prodotto ed eventualmente all'[Allegato V](#) del decreto legislativo n. 81 del 9 aprile 2008 e successive modificazioni, per le sole attrezzature realizzate in assenza di direttive comunitarie di prodotto. In ogni caso le attrezzature ed i DPI scelti dovranno essere utilizzati secondo le indicazioni riportate nei libretti di uso e manutenzione o comunque nella nota informativa del fabbricante, secondo le indicazioni del presente



documento e dopo adeguata formazione e addestramento (in conformità a quanto previsto dagli [articoli 37, 73, 77, comma 4, lettera h](#)), e [comma 5](#), del decreto legislativo n. 81 del 9 aprile 2008 e successive modificazioni e dall'[Accordo Stato Regioni 22/02/2012](#)).

## **7.1 Scalata e relativa discesa del sostegno equipaggiato con dispositivi fissi di scalata e linea di ancoraggio rigida**

### **7.1.1 Descrizione**

I dispositivi fissi di scalata sono strutture vincolate permanentemente ai sostegni, munite di pioli e di una linea di ancoraggio rigida a cui è possibile collegare un idoneo dispositivo anticaduta di tipo guidato (figura 7.1.1\_1) che deve scorrere liberamente nei due sensi e che, quando sollecitato in caso di caduta, deve bloccarsi rapidamente.



figura 7.1.1\_1 dispositivo anticaduta di tipo guidato

### **7.1.2 Scalata e relativa discesa**

Il lavoratore sale/scende sul sostegno utilizzando i pioli e mantenendosi vincolato alla linea di ancoraggio rigida attraverso il dispositivo anticaduta, collegato all'attacco sternale dell'imbracatura mediante cordino dotato di assorbitore di energia.

### **7.1.3 Elementi minimi da considerare nelle procedure aziendali**

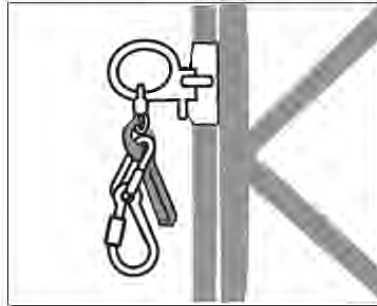
Deve essere espressamente indicata la modalità con cui i lavoratori:

- si collegano alla linea di ancoraggio rigida attraverso il dispositivo anticaduta di tipo guidato;
- mantengono sempre il collegamento alla linea di ancoraggio rigida in tutte le fasi di scalata/discesa;
- effettuano, in corrispondenza di eventuali discontinuità della linea di ancoraggio, il passaggio da un tronco al successivo, dopo essersi assicurati alla struttura del sostegno tramite uno degli altri dispositivi in dotazione (cordino ausiliario munito di assorbitore di energia o, in alternativa, cordino a Y con assorbitore di energia, oppure cordino di posizionamento sul lavoro, rispettando la condizione di posizionamento sul lavoro), prima di trasferire il dispositivo anticaduta da un tronco all'altro.

### **7.1.4 Esempio di svolgimento della scalata**

- Prima di accedere al sostegno, il lavoratore che si appresta alla salita indossa l'imbracatura provvista di accessori, tra i quali almeno: dispositivo anticaduta di tipo guidato per linea di ancoraggio rigida, dotato di cordino e assorbitore di energia, cordino di posizionamento, cordino ausiliario munito di assorbitore di energia o, in alternativa, cordino a Y con assorbitore di energia.
- Il lavoratore collega il dispositivo anticaduta all'attacco sternale dell'imbracatura mediante cordino dotato di assorbitore di energia, inserisce il dispositivo anticaduta nella linea di ancoraggio rigida, agendo sul dispositivo di fine corsa, e inizia la salita.
- Raggiunto il termine della tratta di linea di ancoraggio rigida o comunque, al momento dello svincolamento dalla stessa, il lavoratore dovrà prima assicurarsi al sostegno tramite uno degli altri dispositivi in dotazione (cordino ausiliario munito di assorbitore di energia o, in alternativa, cordino a Y con assorbitore di energia, oppure cordino di posizionamento sul lavoro, se è prevista la condizione di posizionamento sul lavoro) e quindi rimuovere il dispositivo anticaduta dalla linea di ancoraggio rigida.
- Mantenendosi vincolato al sostegno, il lavoratore potrà inserire il dispositivo anticaduta in un'altra tratta della linea di ancoraggio, agendo sul dispositivo di fine corsa, e riprendere la salita.
- All'abbandono definitivo della linea di ancoraggio, prima di rimuovere il dispositivo anticaduta dalla linea di ancoraggio, il lavoratore dovrà vincolarsi al sostegno attraverso una delle seguenti modalità:
  - utilizzando il cordino ausiliario munito di assorbitore di energia o, in alternativa, il cordino a Y con assorbitore di energia, se deve spostarsi dalla posizione in cui si trova,
  - utilizzando il cordino di posizionamento se è prevista la condizione di posizionamento sul lavoro.

## **7.2 Scalata e relativa discesa del sostegno utilizzando la scala ad elementi innestabili**

### **7.2.1 Descrizione**

La scala è composta da più elementi che devono essere assemblati l'uno sull'altro a partire dal primo che viene innestato su un supporto precedentemente fissato al sostegno. Ciascun elemento è dotato di vincoli per il fissaggio al sostegno (cinghie/corde di fissaggio) e di una linea di ancoraggio rigida a cui è possibile collegare un dispositivo anticaduta di tipo guidato ([figura 7.2.1\\_1](#)) che deve scorrere liberamente nei due sensi e che, quando sollecitato in caso di caduta, deve bloccarsi rapidamente.



figura 7.2.1\_1 scala a elementi innestabili con dispositivo di tipo guidato

### 7.2.2 Scalata e relativa discesa

La scala viene montata dal primo lavoratore che sale sul sostegno, innestando uno sopra l'altro i vari elementi e vincolandoli al sostegno. Tutti i lavoratori che affronteranno la scalata, successivamente al primo, usufruiranno della scala stessa, mantenendosi vincolati alla linea di ancoraggio rigida attraverso il dispositivo anticaduta di tipo guidato collegato all'attacco sternale dell'imbracatura di sicurezza mediante cordino dotato di assorbitore di energia.

### 7.2.3 Elementi minimi da considerare nelle procedure aziendali

Deve essere espressamente indicata la modalità con cui il primo lavoratore:

- a) si assicura alla linea di ancoraggio rigida e/o al sostegno durante tutte le fasi di montaggio/salita e smontaggio/discesa;
- b) mantiene sempre il collegamento alla linea di ancoraggio rigida e/o al sostegno in tutte le fasi di montaggio/salita e smontaggio/discesa;
- c) effettua il trasferimento/trasporto/ricezione degli elementi innestabili e/o dei materiali/utensili;
- d) effettua il montaggio/smottaggio della scala;
- e) effettua, in corrispondenza di eventuali discontinuità della linea di ancoraggio, il passaggio da un elemento al successivo, assicurandosi alla struttura del sostegno tramite uno degli altri dispositivi in dotazione (cordino ausiliario munito di assorbitore o, in alternativa, cordino a Y con assorbitore di energia, oppure cordino di posizionamento sul lavoro, se è prevista la condizione di posizionamento sul lavoro), prima di trasferire il dispositivo anticaduta da un elemento all'altro.

Deve essere espressamente indicata la modalità con cui i lavoratori che affronteranno la scalata successivamente al primo:

- f) si collegano alla linea di ancoraggio rigida, attraverso il dispositivo anticaduta di tipo guidato;
- g) mantengono sempre il collegamento alla linea di ancoraggio rigida, in tutte le fasi di salita/discesa;
- h) effettuano, in corrispondenza di eventuali discontinuità della linea di ancoraggio, il passaggio da un tronco al successivo, assicurandosi alla struttura del sostegno tramite uno degli altri dispositivi in dotazione (cordino ausiliario munito di assorbitore o, in alternativa, cordino a Y con assorbitore di energia, oppure cordino di posizionamento sul lavoro, se è prevista la condizione di posizionamento sul lavoro), prima di trasferire il dispositivo anticaduta da un tronco all'altro.

### 7.2.4 Esempio di svolgimento della scalata

1. Prima di accedere al sostegno, il primo lavoratore che si appresta alla salita indossa l'imbracatura provvista di accessori, tra i quali almeno: dispositivo anticaduta di tipo guidato per linea di ancoraggio rigida, dotato di cordino e assorbitore di energia, cordino di posizionamento, cordino ausiliario munito di assorbitore di energia.
2. Il primo lavoratore, da terra, innesta il primo elemento di scala sul supporto precedentemente fissato al sostegno e lo fissa a quest'ultimo attraverso le apposite cinghie/corde di fissaggio.
3. Verificata la corretta installazione e fissaggio del primo elemento, il lavoratore collega il dispositivo anticaduta di tipo guidato all'attacco sternale, mediante cordino dotato di assorbitore di energia, e lo inserisce nella linea di ancoraggio rigida; sale sul primo elemento di scala e si posiziona, attraverso il cordino di posizionamento, ad una altezza utile per l'innesto del secondo elemento.
4. Il secondo elemento viene agganciato dai lavoratori a terra alla fune di servizio, vincolata per un estremo ad un anello laterale dell'imbracatura del primo lavoratore. Il secondo elemento viene quindi issato dal lavoratore e innestato sull'elemento già fissato.
5. Il lavoratore fissa il secondo elemento di scala al sostegno attraverso le cinghie/corde di fissaggio. Nel caso in cui, per completare il fissaggio del secondo elemento, sia necessario salire oltre quanto consentito dal primo elemento di scala, già fissato, il lavoratore dovrà posizionarsi sul sostegno, ad una quota più alta. Per posizionarsi, dovrà prima assicurarsi al sostegno tramite il cordino ausiliario munito di assorbitore di energia o, in alternativa, tramite il cordino a Y con assorbitore di energia e quindi rimuovere il dispositivo anticaduta dalla linea di ancoraggio rigida. Raggiunta la quota idonea, si posiziona tramite cordino di posizionamento.
6. Verificata la corretta installazione e fissaggio del secondo elemento, il lavoratore collega il dispositivo anticaduta di tipo guidato alla linea di ancoraggio rigida del secondo elemento e riprende la salita sulla scala fino a raggiungere la quota idonea per il montaggio dell'elemento successivo.

7. Vengono innestati, di seguito, gli elementi successivi con le stesse modalità descritte per il secondo elemento, fermo restando che al primo lavoratore è consentita la salita, utilizzando la linea di ancoraggio rigida ed il dispositivo anticaduta di tipo guidato, solo sugli elementi di scala completamente fissati, fino alla quota consentita dal collegamento alla relativa linea rigida dell'elemento di scala già fissato.
8. I lavoratori successivi salgono sulla scala assicurandosi mediante il proprio dispositivo anticaduta alla linea di ancoraggio rigida fissata.
9. All'abbandono definitivo della linea di ancoraggio rigida, prima di rimuovere il dispositivo anticaduta, i lavoratori dovranno vincolarsi al sostegno attraverso una delle seguenti modalità:
  - a) utilizzando il cordino ausiliario munito di assorbitore di energia o in alternativa il cordino a Y con assorbitore di energia, se devono spostarsi dalla posizione in cui si trovano;
  - b) utilizzando il cordino di posizionamento, se è prevista la condizione di posizionamento sul lavoro.
10. Per lo smontaggio della scala si eseguiranno le stesse operazioni eseguite dal primo lavoratore in senso inverso partendo dalla sommità del sostegno.

### 7.3 Scalata e relativa discesa del sostegno con linea di ancoraggio flessibile

#### 7.3.1 Descrizione

La linea di ancoraggio flessibile è costituita da una fune vincolata al sostegno in corrispondenza di un nodo nel caso di strutture a traliccio o in un punto stabilito nel caso di strutture diverse, tramite l'apposita redancia, una fettuccia e un moschettone aventi portata adeguata. La linea deve essere idonea al collegamento di un dispositivo anticaduta di tipo guidato e mantenuta tesa per permetterne lo scorrimento. Se necessario possono essere realizzati dei punti di deviazione della linea per seguire meglio il profilo del sostegno utilizzando altre fettucce e moschettoni.

#### 7.3.2 Scalata e relativa discesa

Il primo lavoratore effettua la scalata del sostegno impiegando una delle seguenti tecniche, descritte nei paragrafi successivi:

- 1) utilizzo della sola imbracatura e relativi accessori;
- 2) utilizzo del gancio per scalata.

Quindi, provvede ad installare sul sostegno una linea di ancoraggio flessibile e gli eventuali punti di deviazione.

I lavoratori che affronteranno la scalata successivamente al primo si terranno costantemente assicurati alla linea di ancoraggio, durante la salita e la discesa ([figura 7.3.2\\_1](#)). La rimozione della linea di ancoraggio flessibile sarà possibile solo alla fine dell'intervento, o della serie di interventi previsti sul sostegno, procedendo in modo inverso al montaggio.



figura 7.3.2\_1

La scalata deve avvenire, per quanto possibile, in direzione verticale in maniera tale da limitare le eventuali oscillazioni del lavoratore che si potrebbero verificare in caso di caduta.

Il numero massimo di lavoratori che possono salire contemporaneamente e la distanza minima tra di essi deve essere ricavato dalle informazioni fornite dai fabbricanti degli elementi costituenti la linea di ancoraggio flessibile e del sistema di arresto caduta.

#### 7.3.3 Elementi minimi da considerare nelle procedure aziendali

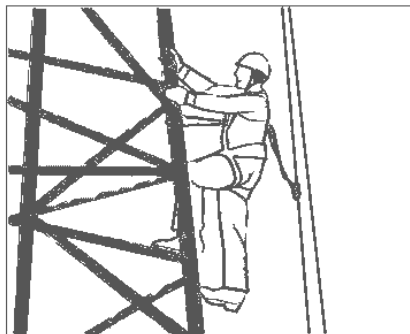
Deve essere espressamente indicata la modalità con cui il primo lavoratore:

- a) si assicura al sostegno durante tutte le fasi di salita/discesa;
- b) mantiene sempre un collegamento al sostegno in tutte le fasi di salita/discesa;
- c) effettua il trasporto della linea di ancoraggio flessibile e dei componenti/accessori necessari;
- d) installa la linea di ancoraggio flessibile con gli eventuali componenti/accessori necessari.

Deve essere espressamente indicata la modalità con cui i lavoratori che affronteranno la scalata successivamente al primo:

- e) si collegano alla linea di ancoraggio flessibile attraverso il dispositivo anticaduta di tipo guidato;
- f) mantengono sempre il collegamento alla linea di ancoraggio flessibile in tutte le fasi di salita/discesa;
- g) effettuano la salita/discesa limitando il più possibile scostamenti orizzontali che potrebbero dare origine a fenomeni di oscillazione in caso di caduta.

### **7.3.3.1 Esempio di scalata del sostegno utilizzando l'imbracatura di sicurezza, il cordino di posizionamento, il cordino ausiliario e l'assorbitore di energia**

#### *Primo lavoratore*

1. Prima di accedere al sostegno, il primo lavoratore che si appresta alla salita indossa l'imbracatura provvista di accessori, tra i quali almeno: dispositivo anticaduta di tipo guidato per linea di ancoraggio flessibile dotato di cordino e assorbitore di energia, cordino di posizionamento, cordino ausiliario munito di assorbitore di energia.
2. Il lavoratore inizia la salita vincolando il cordino ausiliario al sostegno, o con idoneo moschettone o con fettuccia.
3. Raggiunta un'altezza pari a quella consentita dal cordino ausiliario, si vincola al sostegno con il cordino di posizionamento, utilizzando gli attacchi laterali o l'attacco ventrale della imbracatura.
4. Il lavoratore sgancia quindi il cordino ausiliario e lo assicura al sostegno ad un punto di ancoraggio posto ad una quota superiore.
5. Il lavoratore sgancia il cordino di posizionamento e sale sino alla successiva posizione utile per riassicurarsi con il cordino di posizionamento e così via sino a raggiungere l'altezza finale.
6. Il lavoratore, dopo essersi posizionato, fissa la linea di ancoraggio flessibile al sostegno in corrispondenza di un nodo tramite l'apposita redancia, una fettuccia e il moschettone.
7. Per lo smontaggio della linea di ancoraggio si eseguiranno le stesse operazioni eseguite dal primo lavoratore in senso inverso, partendo dalla sommità del sostegno.

#### *Lavoratori successivi*

8. Prima di accedere al sostegno, ogni lavoratore che si appresta alla salita indossa l'imbracatura provvista di accessori.
9. Da terra, collega il dispositivo anticaduta di tipo guidato all'attacco sternale o dorsale, mediante cordino dotato di assorbitore di energia, e lo inserisce nella linea di ancoraggio flessibile.
10. Inizia quindi la scalata del sostegno vincolato alla sola linea di ancoraggio flessibile.
11. All'abbandono definitivo della linea di ancoraggio flessibile, prima di rimuovere il dispositivo anticaduta di tipo guidato, i lavoratori dovranno vincolarsi al sostegno attraverso:
  - a) il cordino ausiliario munito di assorbitore di energia, se devono spostarsi dalla posizione in cui si trovano;
  - b) il cordino di posizionamento, se è prevista la condizione di posizionamento sul lavoro.

### **7.3.3.2 Esempio di scalata del sostegno utilizzando l'imbracatura di sicurezza, il cordino di posizionamento, il cordino a Y**

#### *Primo lavoratore*

1. Prima di accedere al sostegno, il primo lavoratore che si appresta alla salita indossa l'imbracatura provvista di accessori, tra i quali almeno: dispositivo anticaduta di tipo guidato per linea di ancoraggio flessibile dotato di cordino e assorbitore di energia, cordino di posizionamento, cordino ad Y munito di assorbitore di energia.
2. Il lavoratore inizia la salita vincolando un ramo del cordino ad Y al sostegno, o con idoneo moschettone o con fettuccia e moschettone.
3. Raggiunta un'altezza pari a quella consentita dal ramo vincolato del cordino ad Y, si vincola al sostegno con il secondo ramo del cordino ad Y.
4. Il lavoratore sgancia quindi il primo ramo del cordino ad Y e lo assicura al sostegno ad un punto di ancoraggio posto ad una quota superiore, e così via sino a raggiungere l'altezza finale.
6. Il lavoratore, dopo essersi posizionato tramite cordino di posizionamento, fissa la linea di ancoraggio flessibile al sostegno in corrispondenza di un nodo tramite l'apposita redancia, una fettuccia e il moschettone.
7. Per lo smontaggio della linea di ancoraggio si eseguiranno le stesse operazioni eseguite dal primo lavoratore in senso inverso, partendo dalla sommità del sostegno.

#### *Lavoratori successivi*

8. Prima di accedere al sostegno, ogni lavoratore che si appresta alla salita indossa l'imbracatura provvista di accessori.
9. Da terra, collega il dispositivo anticaduta di tipo guidato all'attacco sternale o dorsale, mediante cordino dotato di assorbitore di energia, e lo inserisce nella linea di ancoraggio flessibile.
10. Inizia quindi la scalata del sostegno vincolato alla sola linea di ancoraggio flessibile.
11. All'abbandono definitivo della linea di ancoraggio flessibile, prima di rimuovere il dispositivo anticaduta, i lavoratori dovranno vincolarsi al sostegno attraverso:
  - a) il cordino ad Y munito di assorbitore di energia, se devono spostarsi dalla posizione in cui si trovano;
  - b) il cordino di posizionamento, se è prevista la condizione di posizionamento sul lavoro.

### **7.3.3.3 Esempio di scalata del sostegno utilizzando il gancio da scalata**

#### *Primo Lavoratore*

1. Prima di accedere al sostegno, il lavoratore che si appresta alla salita indossa l'imbracatura provvista di accessori, tra i quali almeno: dispositivo anticaduta di tipo guidato per linea di ancoraggio flessibile dotato di cordino e assorbitore di energia, cordino di posizionamento.
2. Il lavoratore allestisce a terra il gancio per scalata verificando il corretto funzionamento del sistema di chiusura.
3. Fissa la redancia della linea di ancoraggio flessibile all'apposito anello del gancio da scalata, tramite un

moschettone.

4. Vincola il gancio da scalata al sostegno alla massima altezza raggiungibile, in maniera tale da impedirne lo scorrimento.
5. Collega il dispositivo anticaduta di tipo guidato all'attacco sternale, mediante cordino dotato di assorbitore di energia, e lo inserisce nella linea di ancoraggio flessibile.
6. Inizia quindi la scalata del sostegno vincolato alla sola linea di ancoraggio flessibile, mantenuta tesa da altro operatore a terra per permettere lo scorrimento del dispositivo anticaduta di tipo guidato.
7. Raggiunta una altezza prossima all'estremità superiore del gancio da scalata (senza superarlo), si posiziona sul sostegno tramite il cordino di posizionamento.
8. Svincola il gancio da scalata dal sostegno, manovrando l'apposito sistema per l'apertura a distanza e lo vincola al sostegno alla massima altezza raggiungibile, in maniera tale da impedirne lo scorrimento.
9. Il lavoratore sgancia il cordino di posizionamento e sale sino alla successiva posizione utile ([figura 7.3.3.3\\_1](#)).per riassicurarsi con il cordino di posizionamento e così via sino a raggiungere l'altezza finale.



figura 7.3.3.3\_1

10. Giunto all'altezza finale, il lavoratore, dopo essersi posizionato, svincola la linea di ancoraggio flessibile dal gancio di scalata e la vincola al sostegno in prossimità di un nodo tramite l'apposita redancia, una fettuccia e il moschettoni.
11. Per lo smontaggio della linea di ancoraggio si eseguiranno le stesse operazioni eseguite dal primo lavoratore in senso inverso, partendo dalla sommità del sostegno.

#### *Lavoratori successivi*

12. Prima di accedere al sostegno, ogni lavoratore che si appresta alla salita indossa l'imbracatura provvista di accessori.
13. Da terra, collega il dispositivo anticaduta di tipo guidato all'attacco sternale, mediante cordino dotato di assorbitore di energia, e lo inserisce nella linea di ancoraggio flessibile.
14. Inizia quindi la scalata del sostegno vincolato esclusivamente alla sola linea di ancoraggio flessibile mantenuta tesa da terra.
15. All'abbandono definitivo della linea di ancoraggio flessibile, prima di rimuovere il dispositivo anticaduta, i lavoratori dovranno vincolarsi al sostegno attraverso:
  - c) il cordino ad Y munito di assorbitore di energia, se devono spostarsi dalla posizione in cui si trovano;
  - d) il cordino di posizionamento, se è prevista la condizione di posizionamento sul lavoro.

#### **7.4. Uso della scala portatile**

L'utilizzo della scala portatile è consentito secondo la legislazione vigente solo per l'accesso ad uno dei sistemi di scalata precedentemente descritti, se ciò non è possibile direttamente da terra.

#### **8. Spostamenti sui sostegni o sugli attrezzi di accesso**

Durante gli spostamenti sui sostegni o sugli attrezzi di accesso, i lavoratori devono essere sempre assicurati mediante l'imbracatura di sicurezza ai dispositivi anticaduta.

Per tutti gli spostamenti in quota, il lavoratore utilizza l'imbracatura di sicurezza con cordino di posizionamento ed uno ausiliario, oppure con cordino ad Y, con le stesse modalità descritte precedentemente per la scalata ai sostegni. Entrambe le metodologie garantiscono la protezione contro il rischio di caduta e sono scelte, l'una in alternativa all'altra.

#### **9. Accesso e spostamento in campata**

I lavori in campata di seguito considerati prevedono l'accesso e lo spostamento dei lavoratori, tramite apposite attrezzature e DPI, sui conduttori e sulle funi di guardia degli elettrodotti.

In funzione del tipo di intervento da effettuare, l'accesso in campata può avvenire:

- direttamente dalla struttura del sostegno tramite DPI e apposite attrezzature (es. scala di sospensione, scala orizzontale, carrozzini, bicicletta, ecc.) adeguatamente progettate per sostenere e/o assicurare i lavoratori in

quota, nel rispetto delle indicazioni di seguito esposte;

- dalla piattaforma aerea nel rispetto di quanto indicato al [capitolo 6](#).

Nel primo caso, le attrezzature devono essere dotate di sistemi di frenatura e agganciate a idonea fune di recupero. Il lavoratore accede all'attrezzatura in dotazione (ad es. carrozzino) e si sposta lungo la campata sino a collocarsi al punto di lavoro desiderato.

Durante tali operazioni, il lavoratore deve risultare costantemente assicurato alla struttura dell'attrezzatura che a sua volta deve risultare costantemente assicurata al conduttore o alla fune di guardia.

Le attrezzature e i DPI dovranno essere conformi alle pertinenti disposizioni legislative e regolamentari di recepimento delle direttive comunitarie di prodotto. Le attrezzature costruite in assenza di tali disposizioni legislative o quelle messe a disposizione dei lavoratori antecedentemente alla data della loro emanazione dovranno essere conformi ai requisiti di sicurezza contenuti nell'[Allegato V](#) al decreto legislativo n. 81 del 9 aprile 2008 e successive modificazioni.

In ogni caso dette attrezzature e DPI dovranno essere utilizzati conformemente alle indicazioni contenute nei rispettivi manuali d'uso e manutenzione o nella nota informativa del fabbricante e dopo adeguata formazione e addestramento (in conformità a quanto previsto dagli [articoli 37, 73, 77, comma 4, lettera h](#)), e [comma 5](#), del decreto legislativo n. 81 del 9 aprile 2008 e successive modificazioni e dall'[Accordo Stato Regioni 22/02/2012](#)).

Le operazioni precedentemente indicate richiedono l'appoggio di alcune delle attrezzature sui sostegni o sui conduttori delle linee aeree (scala di sospensione, scala orizzontale, carrozzini di ispezione, ecc.), pertanto deve essere assicurata la garanzia dell'integrità meccanica dei sostegni, delle linee aeree e delle funi di guardia come specificato nelle generalità del presente documento.

In ogni caso, prima di effettuare un'escursione in campata, si deve effettuare un accurato controllo visivo dello stato del conduttore tramite idonea strumentazione (binocolo, drone, ecc.) e una specifica valutazione sull'integrità meccanica dell'intera linea (comprese le giunzioni e le morse di sospensione) nonché sull'idoneità della stessa a sopportare le sollecitazioni indotte dalle attrezzature utilizzate.

Nel passaggio dal sostegno alle attrezzature predisposte per lo spostamento in campata, e viceversa, il lavoratore deve essere ancorato mediante un sistema di arresto caduta, utilizzando i dispositivi in dotazione.

#### **10. Calata al suolo del lavoratore non più autosufficiente**

Il Datore di Lavoro deve stabilire le procedure adeguate per gli interventi da attuare in caso di emergenza.

L'intervento d'emergenza deve essere effettuato tempestivamente e comunque nel minor tempo possibile.

I lavoratori devono essere formati, addestrati e muniti di idonee attrezzature e DPI per gestire le situazioni di emergenza. A tal fine il Datore di Lavoro deve predisporre un Piano di Emergenza allo scopo di:

- garantire l'organizzazione necessaria affinché sia possibile attuare gli interventi di emergenza;
- garantire la formazione e l'addestramento specifici per la gestione delle situazioni di emergenza e provvedere al loro aggiornamento periodico;
- scegliere attrezzature e DPI specifici per le situazioni di emergenza che potrebbero verificarsi durante i lavori in quota;
- fare in modo che le attrezzature ed i DPI specifici per le situazioni di emergenza siano sempre mantenuti in efficienza e disponibili all'uso;
- fare in modo che in caso di bisogno i lavoratori possano dare l'allarme mettendo a loro disposizione i mezzi necessari, ad es. ricetrasmittitori o altro;
- dare le indicazioni per garantire il raccordo con le strutture del S.S.N. e dei Vigili del Fuoco.

Considerando che nei lavori in quota su elettrodotti è generalmente difficoltoso per il personale medico, incaricato del soccorso, raggiungere il lavoratore non più autosufficiente nella postazione di lavoro in quota, di seguito sono descritti alcuni possibili metodi di calata al suolo del lavoratore stesso.

Il Datore di Lavoro individuerà le procedure di primo soccorso da applicare sia in quota sia a terra. Provvederà quindi ad addestrare, tra il personale addetto ai lavori in quota, un numero adeguato di addetti a tutte le operazioni di primo soccorso.

In ogni caso, tutti i lavoratori addetti ai lavori in quota devono avere la formazione e l'addestramento necessari per effettuare interventi di recupero e calata al suolo del lavoratore non più autosufficiente.

#### **10.1. Sintesi dell'intervento di calata al suolo. Messa in sicurezza e calata del lavoratore non più autosufficiente**

Il lavoratore non più autosufficiente deve essere raggiunto dai lavoratori incaricati del recupero.

Occorre valutare la possibilità di una calata diretta al suolo del lavoratore o di un eventuale suo spostamento in altra posizione più idonea per la calata.

Infatti, in molte situazioni il lavoratore non più autosufficiente può trovarsi in posizioni che non permettono ai lavoratori incaricati del recupero di calarlo direttamente al suolo (ad esempio se si trova all'interno delle mensole, su scale o all'interno del traliccio stesso). In questi casi il lavoratore non più autosufficiente dovrà essere prima spostato in una posizione idonea per la calata.

Le possibili modalità per spostare il lavoratore non più autosufficiente in posizione idonea per essere calato al suolo sono:



- con ancoraggio realizzato sulla struttura;
- con attacco realizzato sulla fune di evacuazione.

Le possibili modalità per calare al suolo il lavoratore non più autosufficiente sono:

- calata verticale a comando diretto;
- calata verticale a comando rinviato;
- calata inclinata a comando diretto;
- calata inclinata a comando rinviato.

Una sintesi dettagliata della procedura di recupero del lavoratore non più autosufficiente viene indicata nel diagramma di flusso della [fig. 10\\_1](#)



figura 10\_1: diagramma riassuntivo dettagliato della procedura di recupero del lavoratore non più autosufficiente

## 10.2. Elementi minimi da considerare nelle procedure aziendali.

Il Datore di Lavoro deve mettere a disposizione dei lavoratori un kit per la calata al suolo di lavoratori non più autosufficienti che comprenda almeno la seguente dotazione ([figura 10.2\\_1](#)):

- 1) fune di evacuazione;
- 2) fune portante;
- 3) fune del paranco;
- 4) Discensore autofrenante;
- 5) Carrucole a flange mobili;

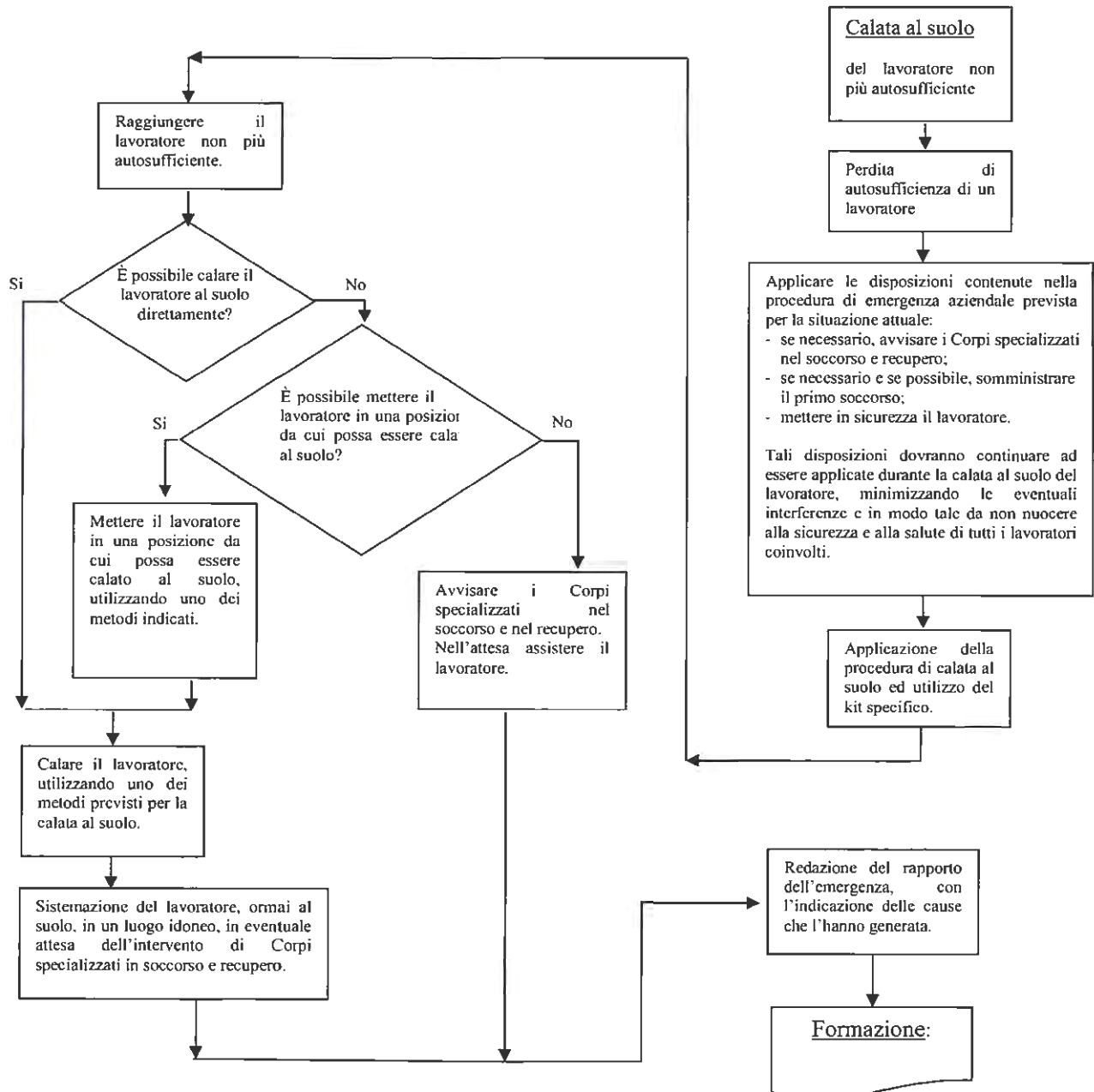
- 6) Carrucole doppie a flange mobili;
- 7) Carrucola bloccante;
- 8) Connettori simmetrici;
- 9) Connettori asimmetrici;
- 10) Anelli di fettuccia;
- 11) Fettucce di ancoraggio;
- 12) Bloccante.



**figura 10.2\_1**

Tale kit deve essere sempre a disposizione nei luoghi ove si opera in altezza su elettrodotti.

Le attrezzature ed i DPI scelti dovranno essere conformi alle specifiche disposizioni legislative e regolamentari di recepimento delle direttive comunitarie di prodotto ed eventualmente all'[Allegato V](#) del decreto legislativo n. 81 del 9 aprile 2008 e successive modificazioni, per le sole attrezzature realizzate in assenza di direttive comunitarie di prodotto. In ogni caso le attrezzature ed i DPI scelti dovranno essere utilizzati secondo le indicazioni riportate nei libretti di uso e manutenzione o comunque nella nota informativa del fabbricante, secondo le indicazioni del presente documento e dopo adeguata formazione e addestramento (in conformità a quanto previsto dagli [articoli 37, 73, 77, comma 4, lettera h](#)), e [comma 5](#), del decreto legislativo n. 81 del 9 aprile 2008 e successive modificazioni e dall'[Accordo Stato Regioni 22/02/2012](#)).

Nelle modalità di calata al suolo di seguito descritte è previsto l'impiego di un paranco per facilitare, al momento della calata, lo sganciamento del lavoratore dal proprio sistema di arresto caduta. Tuttavia, l'uso di tale paranco potrebbe non essere necessario, in relazione alla valutazione delle condizioni operative.

### **10.3. Calata verticale a comando diretto**

La calata verticale consiste nel calare al suolo il lavoratore non più autosufficiente lungo una traiettoria il più possibile verticale rispetto alla posizione in cui si trova il lavoratore.

Nella calata verticale a comando diretto il lavoratore che manovra la discesa al suolo del lavoratore non più autosufficiente si trova sulla verticale di discesa e manovra direttamente il discensore.

#### **10.3.1 Esempio di calata verticale a comando diretto**

1. Predisporre un ancoraggio temporaneo, in un punto adeguato della struttura, il più possibile sulla verticale passante per la posizione del lavoratore ([figura 10.3.1\\_1](#)).



**figura 10.3.1\_1**

2. Allestire un paranco a fune.
3. Installare una carrucola bloccante sull'ancoraggio, tramite un moschettone.



figura 10.3.1\_2

4. Agganciare il paranco alla carrucola bloccante ([figura 10.3.1\\_2](#)).
5. Far passare il capo libero della fune del paranco all'interno della carrucola bloccante.
6. Distendere il paranco a fune ([figura 10.3.1\\_3](#)).

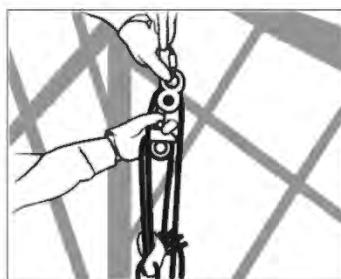

figura 10.3.1\_3

7. Collegare il paranco all'attacco sternale o dorsale del lavoratore non più autosufficiente ([figura 10.3.1\\_4](#)).



figura 10.3.1\_4

8. Predisporre un altro ancoraggio temporaneo, in un secondo punto adeguato della struttura, il più possibile sulla verticale passante per la posizione del lavoratore.
9. Installare sull'ancoraggio un discensore ([figura 10.3.1\\_5](#)).

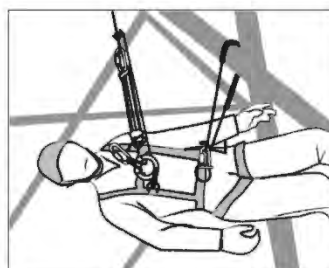

figura 10.3.1\_5

10. Inserire la fune di evacuazione nel discensore ([figura 10.3.1\\_6](#)).

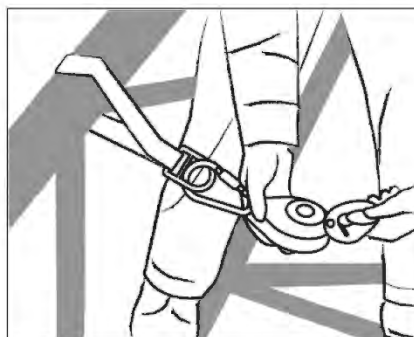

figura 10.3.1\_6

11. Predisporre un “nodo” ad una estremità della fune, inserirvi un moschettone e collegarlo all’attacco sternale o dorsale dell’imbracatura ([figura 10.3.1\\_7](#)).

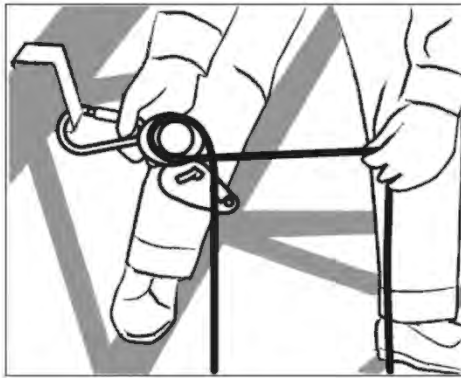

figura 10.3.1\_7

12. Sollevare il lavoratore non più autosufficiente manovrando il capo libero della fune del paranco (2).  
 13. Svincolare il lavoratore non più autosufficiente dal sistema di arresto caduta e/o cordino di posizionamento.  
 14. Mettere in tensione la fune di evacuazione (1), distendendo il paranco, in modo da poter svincolare il lavoratore non più autosufficiente dal paranco.  
 15. Dopo averlo svincolato, calarlo al suolo tramite il discensore ([figura 10.3.1\\_8](#)).

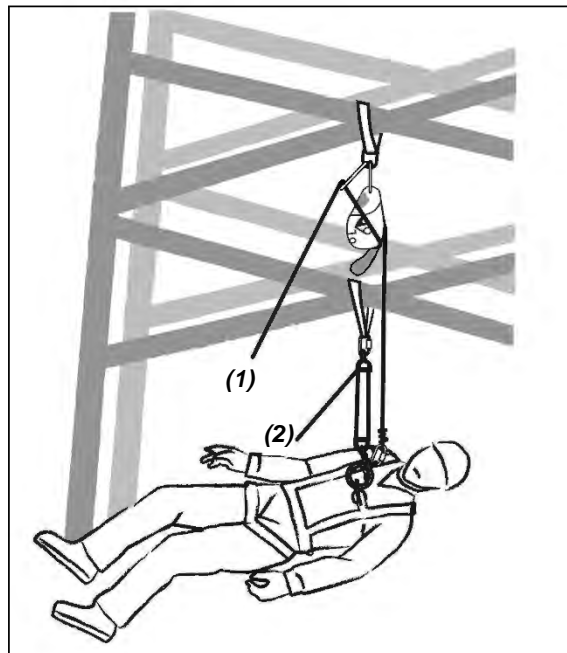

figura 10.3.1\_8

*Nota: Il paranco a fune può essere installato anche sulla fune di evacuazione se non è possibile installarlo*

direttamente sulla struttura del traliccio utilizzando degli elementi aggiuntivi per tenerlo bloccato e consentire la calata al suolo dell'infortunato ([figura 10.3.1\\_9](#)). Si riporta di seguito l'esempio di una calata verticale a comando diretto utilizzando il solo ancoraggio della fune di evacuazione.

1. Predisporre un ancoraggio temporaneo, in un punto adeguato della struttura, il più possibile sulla verticale passante per la posizione del lavoratore.
2. Installare sull'ancoraggio un discensore.
3. Inserire la fune di evacuazione nel discensore.
4. Predisporre due "nodi" sul ramo della fune destinato ad essere agganciato all'attacco sternale del lavoratore non più autosufficiente: uno all'estremità del ramo e uno in un punto intermedio tra l'estremità e il discensore.
5. Agganciare una carrucola bloccante al nodo intermedio tramite un moschettone.
6. Agganciare il paranco alla carrucola bloccante.
7. Far passare il capo libero della fune del paranco all'interno della carrucola bloccante.
8. Predisporre sul nodo di estremità un altro moschettone ([figura 10.3.1\\_9](#)).



figura 10.3.1\_9

9. Distendere il paranco a fune.
10. Collegare il paranco, all'attacco sternale o dorsale del lavoratore non più autosufficiente.
11. Sollevare il lavoratore manovrando il capo libero della fune del paranco.
12. Agganciare il moschettone di estremità della fune di evacuazione all'attacco sternale o dorsale del lavoratore non più autosufficiente.
13. Svincolare il lavoratore dal sistema di arresto caduta e/o cordino di posizionamento.
14. Mettere in tensione la fune di evacuazione, distendendo il paranco.
15. Calare al suolo il lavoratore tramite il discensore.

#### 10.4. Calata verticale a comando rinvio

La calata al suolo a comando rinvio consiste nel far scendere il lavoratore non più autosufficiente manovrando da una posizione diversa rispetto alla verticale di discesa del lavoratore stesso. Questo si realizza rinviando il comando del discensore tramite una carrucola o due moschettoni ancorati sulla verticale di calata.

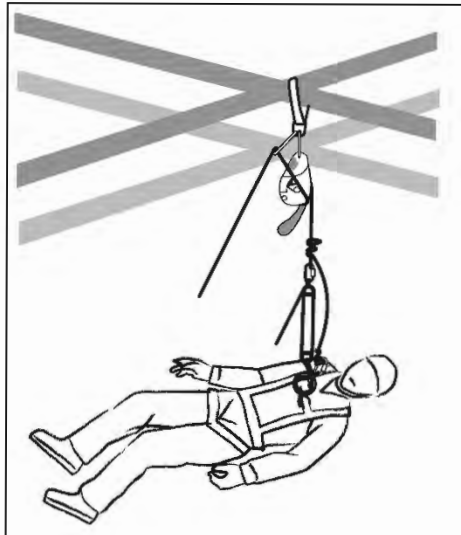
##### 10.4.1 Esempio di calata a comando rinvio

1. Predisporre un ancoraggio temporaneo, in un punto adeguato della struttura, il più possibile sulla verticale passante per la posizione del lavoratore ([figura 10.4.1\\_1](#)).



figura 10.4.1\_1

2. Allestire un paranco a fune.
3. Installare una carrucola bloccante sull'ancoraggio, tramite un moschettone.

4. Agganciare il paranco alla carrucola bloccante ([figura 10.4.1\\_2](#)).
5. Far passare il capo libero della fune del paranco all'interno della carrucola bloccante.

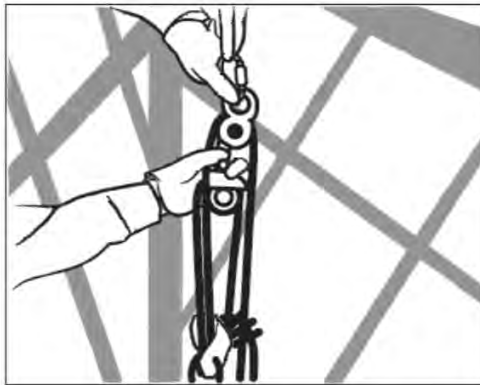

*figura 10.4.1\_2*

6. Distendere il paranco a fune ([figura 10.4.1\\_3](#)).

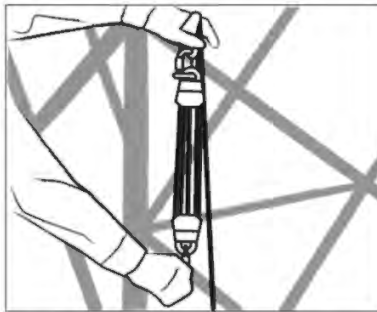

*figura 10.4.1\_3*

7. Collegare il paranco all'attacco sternale o dorsale del lavoratore non più autosufficiente.
8. Predisporre un altro ancoraggio temporaneo, in un secondo punto adeguato della struttura, il più possibile sulla verticale passante per la posizione del lavoratore.
9. Installare sull'ancoraggio un moschettone munito di carrucola.
10. Inserire la fune di evacuazione nella carrucola ([figura 10.4.1\\_4](#)).

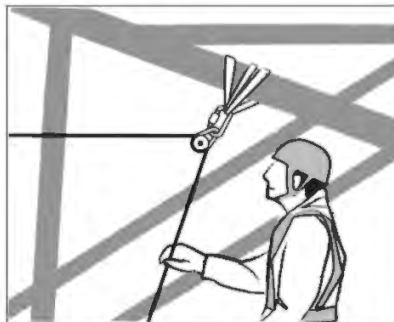

*figura 10.4.1\_4*

11. Predisporre un terzo punto di ancoraggio munito di moschettone (in un punto adeguato della struttura non sulla verticale passante per la posizione del lavoratore) e installare sul moschettone un discensore.
12. Inserire la fune di evacuazione nel discensore ([figura 10.4.1\\_5](#)).





figura 10.4.1\_5

13. Predisporre un “nodo” all’estremità della fune (opposta a quella passante per il discensore) e tramite un moschettone collegarsi all’attacco sternale o dorsale dell’imbracatura ([figura 10.4.1\\_6](#)).

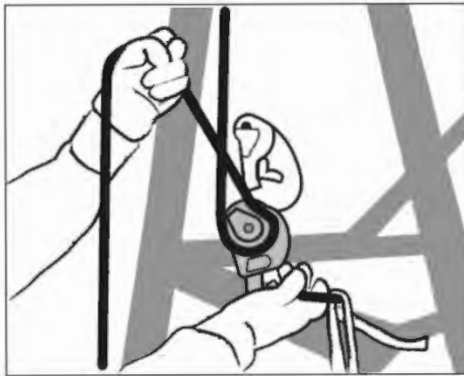

figura 10.4.1\_6

14. Sollevare il lavoratore non più autosufficiente manovrando il capo libero della fune del paranco (2).  
 15. Svincolare il lavoratore non più autosufficiente dal sistema di arresto caduta e/o cordino di posizionamento.  
 16. Mettere in tensione la fune di evacuazione (1), distendendo il paranco, in modo da poter svincolare il lavoratore dallo stesso ([figura 10.4.1\\_7](#)).

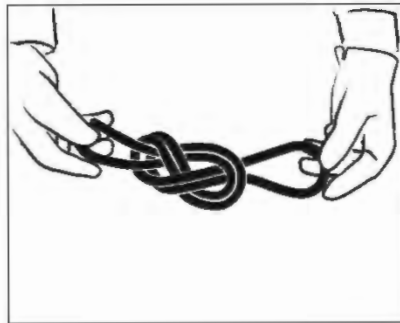

figura 10.4.1\_7

17. Dopo averlo svincolato, calarlo al suolo tramite il discensore.  
*Nota: con questo metodo di discesa è possibile manovrare la discesa anche da terra, se il discensore è ancorato alla struttura in un punto raggiungibile da terra* ([figura 10.4.1\\_8](#)).

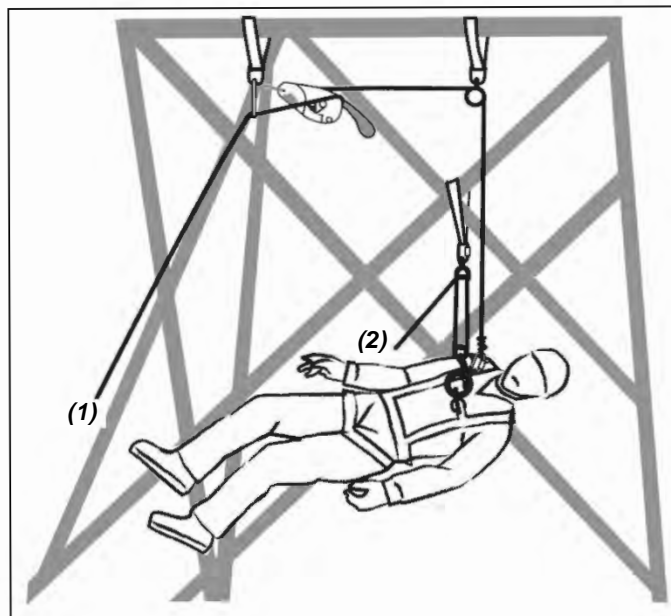

figura 10.4.1\_8

*Nota: Anche in questo caso il paranco a fune può essere installato sulla fune di evacuazione ([figura 10.4.1\\_9](#)) se non è possibile installarlo direttamente sulla struttura del traliccio, utilizzando degli elementi aggiuntivi per tenerlo bloccato e consentire la calata al suolo dell'infortunato.*

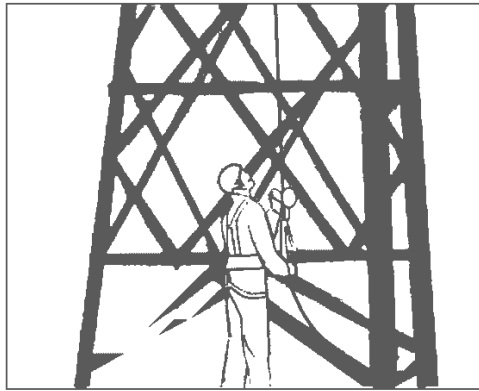

figura 10.4.1\_9

### 10.5 Calata inclinata a comando diretto o rinviato

La calata inclinata consiste nel calare il soggetto lungo una traiettoria diversa dalla verticale di discesa manovrando direttamente oppure tramite un sistema di rinvio.

Una possibile procedura per la calata al suolo è di seguito riportata.

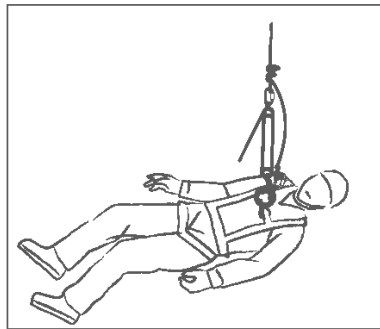
Installazione di una fune portante:

1. Predisporre, in un punto adeguato della struttura, un ancoraggio temporaneo.
2. Eseguire, all'estremità della fune portante (1), un nodo adeguato e, utilizzando un moschettone, collegarla al punto di ancoraggio.
3. Realizzare al suolo un secondo punto di ancoraggio.
4. Utilizzare una fettuccia, un moschettone e il dispositivo bloccante, per tendere e bloccare la fune portante.

Installazione di una fune di evacuazione:

5. Realizzare sul sostegno un ulteriore punto di ancoraggio e collegarvi un discensore.
6. Realizzare all'estremità della fune di evacuazione (2) un nodo adeguato.
7. Inserire l'altra estremità della fune di evacuazione nel discensore.
8. Posizionare sulla fune portante una carrucola a flange mobili (3), il più possibile sulla verticale passante per la posizione del lavoratore, e tramite un moschettone connetterla al nodo della fune di evacuazione.
9. Connettere al moschettone della carrucola un cordino dotato di un moschettone all'altra estremità.
10. Connettere tale moschettone all'attacco sternale o dorsale del lavoratore.
11. Calare al suolo il lavoratore non più autosufficiente manovrando il discensore in modo da far scorrere la carrucola a flange mobili sulla fune portante.

La configurazione finale è schematizzata nella [figura](#)



figura 10.4.1\_10

Direzione Generale per la tutela delle condizioni di lavoro e delle relazioni industriali - Div. III

**Circolare n. 11/2017 del 17/05/2017 Oggetto: [Decreto interministeriale 11 aprile 2011](#).  
Indicazioni per il rinnovo quinquennale dell'iscrizione nell'elenco dei soggetti abilitati  
all'effettuazione delle verifiche periodiche delle attrezzature di lavoro, di cui all'[Allegato  
VII](#) del decreto legislativo n. 81/2008.**

Si fa riferimento alle modalità di rinnovo dell'iscrizione nell'elenco dei soggetti abilitati all'effettuazione delle verifiche periodiche delle attrezzature di lavoro, ai sensi del [decreto interministeriale 11 aprile 2011](#) (di seguito [D.I. 11 aprile 2011](#)). In proposito, ferme restando le circolari esplicative già emanate da questa Amministrazione e tenuto conto di quanto previsto al [punto 2.2 dell'Allegato III](#) al citato D.I. 11 aprile 2011, acquisito altresì il parere della Commissione tecnica prevista nel medesimo [Allegato](#) come ricostituita con decreto direttoriale n. 11 del 21 febbraio 2017, si forniscono le seguenti indicazioni.

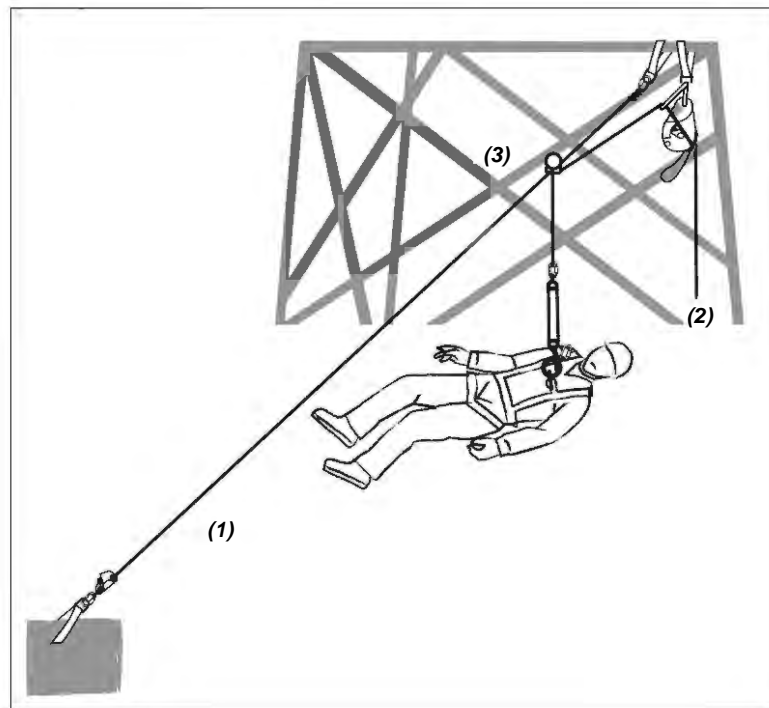
**Modalità di presentazione dell'istanza di rinnovo**

In attuazione di quanto previsto al [punto 4 dell'Allegato III](#) del D.I. 11 aprile 2011, il soggetto abilitato all'effettuazione delle verifiche periodiche delle attrezzature di lavoro, alla scadenza del quinquennio di iscrizione nell'elenco dei soggetti abilitati, ove permanga l'interesse a continuare ad operare in tale settore, è tenuto a presentare istanza di rinnovo al Ministero del lavoro e delle politiche sociali, Direzione Generale della tutela delle condizioni di lavoro e delle relazioni industriali - divisione III.

Tale istanza, sottoscritta dal legale rappresentante del soggetto abilitato, dovrà essere prodotta completa della documentazione di seguito descritta (anche essa datata, timbrata e firmata dal legale rappresentante), in regola con l'imposta di bollo ai sensi del d.P.R. n. 642/1972 e successive modificazioni. L'istanza di rinnovo dovrà anche riportare il numero di iscrizione alla Camera di Commercio territorialmente competente.

L'istanza dovrà essere trasmessa, completa di tutti gli allegati, esclusivamente mediante posta elettronica ad entrambi i seguenti indirizzi:

PEC: [dgtutelalavoro.div3@pec.lavoro.gov.it](mailto:dgtutelalavoro.div3@pec.lavoro.gov.it)  
[verificheperiodiche@lavoro.gov.it](mailto:verificheperiodiche@lavoro.gov.it)

**Documentazione da allegare all'istanza di rinnovo**

L'istanza di rinnovo deve essere corredata dalla seguente documentazione:

- a)** fotocopia, pienamente leggibile, del documento di identità in corso di validità del legale rappresentante del soggetto abilitato richiedente;
- b)** dichiarazione sostitutiva di certificazione, resa ai sensi del d.P.R. 28 dicembre 2000, n. 445, (Testo unico delle disposizioni legislative e regolamentari in materia di documentazione amministrativa), con la quale i soggetti di cui all'articolo 85 del decreto legislativo 6 settembre 2011, n. 159 (Codice delle leggi antimafia e delle misure di

prevenzione, nonché nuove disposizioni in materia di documentazione antimafia, a norma degli articoli 1 e 2 della legge 13 agosto 2010, n. 136) dichiarano la non sussistenza delle cause di divieto, di decadenza o di sospensione di cui all'articolo 67 del medesimo decreto legislativo;

**c)** dichiarazione, resa ai sensi del citato d.P.R. n. 445/2000, rilasciata dal legale rappresentante del soggetto richiedente, da cui risulti che permangono le condizioni che hanno consentito il rilascio dell'abilitazione all'effettuazione delle verifiche periodiche, che si intende rinnovare, tra cui il possesso dei requisiti riportati nell'[Allegato I](#) al D.I. 11 aprile 2011. In particolare, in calce alla dichiarazione dovrà essere indicato il numero del documento di identità, l'ente che lo ha rilasciato, la data di rilascio e di scadenza;

**d)** copia della polizza di assicurazione per responsabilità civile di cui al [punto 1, lettera e](#), dell'Allegato I al D.I. 11 aprile 2011, in corso di validità e riferita al quinquennio di cui si chiede il rinnovo;

**e)** prospetto delle attività di aggiornamento del personale dipendente e del personale con rapporto esclusivo di collaborazione, ivi comprese le attività di formazione previste al [punto 3](#) del medesimo Allegato I al D.I. 11 aprile 2011, riferite al quinquennio di abilitazione in corso di rinnovo;

**f)** matrice delle competenze territoriali e del personale verificatore (da produrre in formato *Excel*) e dichiarazione di avvenuta pubblicazione della stessa sul sito internet del Soggetto Abilitato;

**g)** documentazione idonea a comprovare che tutte le attrezzature in uso siano state sottoposte a manutenzione e, ove prescritta, a taratura nel quinquennio di abilitazione in corso di rinnovo;

**h)** elenco analitico delle verifiche effettuate con esito negativo e relativi verbali, con indicazione della procedura adottata per la gestione successiva delle verifiche con esito negativo e modalità di gestione di tali verifiche.

### Istruttoria e verifiche delle istanze pervenute

La Commissione procederà all'istruttoria delle istanze di rinnovo secondo le modalità previste per l'abilitazione dall'[Allegato III](#) al D.I. 11 aprile 2011, tenendo conto anche di eventuali segnalazioni di comportamenti anomali (secondo quanto previsto ai [punti 5.3, 5.4 e 5.5](#) del medesimo [Allegato III](#)).

Si precisa che non saranno sottoposte all'esame della Commissione le istanze incomplete della documentazione innanzi richiamata.

Ai sensi del [punto 5.4 dell'Allegato III](#) al D.I. 11 aprile 2011 resta ferma la possibilità per il Ministero del lavoro e delle politiche sociali di procedere, per il tramite della Commissione di cui al medesimo [Allegato III](#), al controllo della sussistenza dei presupposti di base dell'idoneità dei soggetti abilitati, nel corso del quinquennio di validità dell'abilitazione.

Le Associazioni in indirizzo sono invitate a dare la massima diffusione alla presente circolare.

Il Direttore Generale - Romolo De Camillis

INL

## **Circolare n. 1/2018 dell'11/01/2018 Oggetto: Indicazioni operative sulla corretta applicazione della disposizione di cui all'[articolo 34, comma 1](#), del decreto legislativo n. 81/2008 relativa allo svolgimento diretto da parte del datore di lavoro dei compiti di primo soccorso prevenzione incendi e di evacuazione.**

L'art. 20, comma 1, lettera g) del d.lgs. n. 151/2015 ha modificato l'[art. 34](#) del D.Lgs. 81/2008 ed in particolare ha abrogato il [comma 1-bis](#) (introdotto dal d.lgs. n. 106/2009), che consentiva lo svolgimento diretto dei compiti *di primo soccorso, nonché di prevenzione incendi e di evacuazione*, da parte del datore di lavoro, solo nelle imprese o unità produttive fino a cinque lavoratori, fermo restando l'obbligo ([comma 2-bis](#)) di partecipare ai corsi di formazione previsti per addetti antincendio e per addetti al primo soccorso ([articoli 45 e 46](#)).

La modifica introdotta dall'articolo 20 del d.lgs. 151/2015, che ha abrogato il [comma 1-bis](#), riportando la disposizione al testo originario del decreto legislativo n. 81 del 2008 (antecedente alle modifiche apportate dal decreto legislativo n. 106 del 2009) nonché riprendendo quanto già previsto nel decreto legislativo n. 626 del 1994 (art. 10) ha rimosso la limitazione introdotta dal predetto comma, riconoscendo che anche nelle piccole imprese con più di cinque lavoratori la presenza di un datore di lavoro in possesso della formazione prevista per gli addetti antincendio e per addetti al primo soccorso costituisce un vantaggio ai fini della sicurezza.

In merito allo svolgimento diretto da parte del datore di lavoro dei compiti di primo soccorso, nonché di prevenzione incendi e di evacuazione, si precisa che tale facoltà concessa al datore di lavoro, (con l'esclusione delle realtà aziendali considerate comunque a rischio - [art. 31, co.6](#)), non significa che egli svolge tali compiti da solo né che egli è esonerato dal rispettare gli specifici obblighi previsti in capo al datore di lavoro dall'[articolo 18](#) del medesimo decreto legislativo.

Nello specifico, il datore di lavoro ha l'obbligo di "*designare i lavoratori incaricati dell'attuazione delle misure di prevenzione incendi e lotta antincendio, di evacuazione dei luoghi di lavoro in caso di pericolo grave e immediato, di salvataggio, di primo soccorso e, comunque, di gestione dell'emergenza*" ([art. 18, comma 1, lettera b](#)), e ha l'obbligo

di “*adottare le misure necessarie ai fini della prevenzione incendi e dell’evacuazione dei luoghi lavoro, nonché le misure per il caso di pericolo grave e immediato. Tali misure devono essere adeguate alla natura dell’attività, alle dimensioni dell’azienda o dell’unità produttiva e al numero delle persone presenti.*” ([articolo 18, comma 1, lettera t](#)).

Va inoltre rilevato che come previsto dall’[art. 43 comma 2](#) “*Ai fini delle designazioni di cui all’art. 18 comma 1, lettera b), il datore di lavoro tiene conto delle dimensioni dell’azienda e dei rischi specifici dell’azienda o della unità produttiva...*”

Pertanto, il fatto che il datore di lavoro, previa adeguata formazione, possa svolgere le attività sopra descritte, non comporta che operi in totale autonomia nello svolgimento di tali compiti, lo stesso infatti, si avvarrà dei lavoratori incaricati dell’attuazione delle misure anzidette, che sono designati in numero adeguato e sufficiente nel rispetto di quanto previsto nell’[art. 43 comma 2](#) dello stesso Decreto legislativo.

Il Capo dell’Ispettorato - Paolo Pennesi

**Direzione Generale dei rapporti di lavoro e delle relazioni industriali - Div. III**

**Circolare n. 10/2018 del 28/05/2018 Oggetto: Rinnovo delle autorizzazioni alla costruzione e all’impiego di ponteggi, ai sensi dell’[art. 131, comma 5](#), del D.lgs. 9 aprile 2008, n. 81 e successive modificazioni.**

Questa Amministrazione rilascia, ai sensi dell’[articolo 131](#) del decreto legislativo 9 aprile 2008, n. 81 e successive modificazioni, l’autorizzazione alla costruzione ed all’impiego “[...] *dei ponteggi realizzati con elementi portanti prefabbricati, metallici o non [...]*”.

In questo ambito occorre dare prima applicazione alla previsione contenuta al [comma 5 del citato articolo 131](#), la quale prevede che “*L’autorizzazione è soggetta a rinnovo ogni dieci anni per verificare l’adeguatezza del ponteggio all’evoluzione del progresso tecnico.*”.

Al fine di poter dare concreta attuazione a tale disposizione, si rende necessario analizzare lo stato di evoluzione del progresso tecnico riguardante la costruzione dei ponteggi fissi, in relazione ai criteri e alle modalità con cui sono state rilasciate da questa Amministrazione le autorizzazioni in corso, tenuto anche conto di quanto previsto dall’[articolo 132](#) del medesimo decreto legislativo n. 81 del 2008.

Ciò anche in considerazione della recente entrata in vigore del decreto interministeriale 17 gennaio 2018, recante l’aggiornamento delle “*Norme tecniche per le costruzioni*”.

Al fine di definire le norme tecniche specifiche, riguardanti i ponteggi fissi di cui agli [articoli 131](#) e seguenti del decreto legislativo n. 81 del 2008 e provvedere all’aggiornamento delle istruzioni per la costruzione e l’impiego dei ponteggi innanzi richiamati, questa Direzione Generale ha recentemente costituito un apposito Gruppo di lavoro tecnico composto da rappresentanti di questa Amministrazione, del Servizio Tecnico Centrale del Consiglio Superiore dei Lavori Pubblici, dell’INAIL e dell’Istituto per le tecnologie della costruzione del Consiglio Nazionale delle Ricerche.

Le risultanze che saranno elaborate da tale Gruppo di lavoro consentiranno di definire, in maniera aggiornata, un insieme di indicazioni tecniche necessarie a verificare l’adeguatezza delle autorizzazioni attualmente in corso all’evoluzione del progresso tecnico.

Pertanto, questa Amministrazione ha necessità di conoscere le autorizzazioni per le quali permanga tuttora l’interesse del fabbricante al relativo rinnovo decennale. Ciò al fine di poter avviare, una volta disponibili le nuove indicazioni tecniche applicabili ai ponteggi metallici, la necessaria istruttoria per verificarne l’adeguatezza al progresso tecnico secondo quanto previsto dal richiamato [articolo 131, comma 5](#).

Le presenti istruzioni, che tengono conto di quanto già indicato nella risposta al [quesito n. 1](#) con la [circolare di questa Amministrazione n. 29 del 27 agosto 2010](#), sono state elaborate sentito l’Ispettorato Nazionale del Lavoro e d’intesa con il Gruppo di lavoro tecnico per l’esame della documentazione relativa al rilascio delle autorizzazioni di cui all’[articolo 131](#) del decreto legislativo n. 81 del 2008. Su tali istruzioni è stato, infine, acquisito il parere dell’Ufficio legislativo di questo Ministero, reso con nota del 22 maggio 2018.

In tal senso, il titolare dell’autorizzazione ministeriale dovrà trasmettere a questo Ministero apposita istanza di rinnovo delle autorizzazioni attualmente in corso, corredando tale richiesta da una copia delle singole autorizzazioni a suo tempo rilasciate da questa Amministrazione e da una dichiarazione resa dal legale rappresentante, ai sensi del d.P.R. n. 445/2000, circa il mantenimento dei requisiti di sicurezza del ponteggio nonché da una dichiarazione, anch’essa resa ai sensi del medesimo d.P.R. n. 445/2000, dalla quale risulti che la produzione del ponteggio è tuttora in corso. Tale istanza dovrà pervenire a questa Direzione Generale entro il 15 giugno 2018, al seguente indirizzo PEC: [dgrapportilavoro.div3@pec.lavoro.gov.it](mailto:dgrapportilavoro.div3@pec.lavoro.gov.it).

Nel caso di istanze di rinnovo già presentate a questa Amministrazione precedentemente all’adozione della presente circolare, le stesse dovranno essere integrate secondo le istruzioni ed entro il medesimo termine innanzi richiamati. Si precisa fin d’ora che l’autorizzazione ministeriale si intenderà automaticamente revocata nei confronti del titolare dell’autorizzazione medesima qualora, per quest’ultima, non sia stata trasmessa regolare istanza di rinnovo entro il richiamato termine del 15 giugno 2018.



Pertanto, nelle more che siano elaborate le nuove indicazioni tecniche applicabili ai ponteggi metallici, le autorizzazioni per le quali sia stata regolarmente presentata istanza di rinnovo saranno decise sulla base delle indicazioni tecniche attualmente vigenti.

Si rappresenta fin d'ora che questo Ministero, una volta disponibili le nuove istruzioni tecniche, renderà noti - con la necessaria tempestività - i termini e le modalità per la revisione delle autorizzazioni rinnovate medio tempore, sulla base delle nuove istruzioni tecniche.

Il Direttore Generale - Romolo De Camillis

---

**MINISTERO DEL LAVORO E DELLE POLITICHE SOCIALI - Direzione Generale dei rapporti di lavoro e delle relazioni industriali**

**MINISTERO DELLA SALUTE – Direzione Generale della Prevenzione Sanitaria**

**Circolare n. 13/2020 del 04/09/2020 Oggetto: Circolare del Ministero della salute del 29 aprile 2020 recante “Indicazioni operative relative alle attività del medico competente nel contesto delle misure per il contrasto e il contenimento della diffusione del virus SARS-CoV-2 negli ambienti di lavoro e nella collettività”. Aggiornamenti e chiarimenti, con particolare riguardo ai lavoratori e alle lavoratrici “fragili”.**

### 1. Premessa

Con le indicazioni operative in oggetto, la scrivente Direzione Generale della prevenzione sanitaria ha inteso soffermarsi sul ruolo del medico competente, in particolare ai sensi dell'[articolo 25](#) del decreto legislativo 9 aprile 2008, n. 81 e successive modificazioni, rilevando l'opportunità che lo stesso, nel contesto generale di ripartenza delle attività lavorative in fase pandemica, andasse a supportare il datore di lavoro nella attuazione delle misure di prevenzione e protezione già richiamate nel *Protocollo condiviso di regolazione delle misure per il contrasto e il contenimento della diffusione del virus Covid-19 negli ambienti di lavoro* del 24 aprile 2020<sup>9</sup>, e quindi in ossequio a quanto previsto dall'[articolo 28](#) riguardo alla valutazione dei rischi, nello specifico per quanto concerne l'integrazione del DVR.

Nell'attuale fase, continua a rilevarsi fondamentale la sorveglianza sanitaria, in particolare in riferimento alla opportunità di contestualizzare in tempo utile le diverse tipologie di misure di contenimento del rischio da SARS-CoV-2 rispetto alle singole realtà produttive, tenendo conto dei dati sull'andamento epidemiologico nel relativo contesto territoriale.

### 2. Contesto normativo di riferimento

Nello spirito dell'approccio integrato tra le figure della prevenzione delineato dal citato decreto legislativo n. 81/2008, fermi restando gli strumenti approntati durante la fase emergenziale, resta fondamentale il quadro normativo di riferimento di settore, e in particolare:

- l'art. 5, comma 3, della legge 20 maggio 1970 n. 300 (Statuto dei lavoratori), recante Accertamenti sanitari, ai sensi del quale: “*Sono vietati accertamenti da parte del datore di lavoro sulla idoneità e sulla infermità per malattia o infortunio del lavoratore dipendente. Il controllo delle assenze per infermità può essere effettuato soltanto attraverso i servizi ispettivi degli istituti previdenziali competenti, i quali sono tenuti a compierlo quando il datore di lavoro lo richieda. Il datore di lavoro ha facoltà di far controllare la idoneità fisica del lavoratore da parte di enti pubblici ed istituti specializzati di diritto pubblico*”;
- le disposizioni di cui alla [sezione V del Capo III - Gestione della prevenzione nei luoghi di lavoro](#) del decreto legislativo n. 81/2008, e, in particolare, l'[articolo 41](#).

Tali norme delineano gli strumenti di sorveglianza sanitaria fondamentali anche per il miglioramento continuo e il mantenimento nel tempo dell'efficacia delle misure di contenimento, integrando anche un valido sistema di verifica della presenza di condizioni di fragilità del lavoratore/della lavoratrice dipendente, demandando al medico competente e ai servizi ispettivi degli enti pubblici e degli istituti specializzati l'accertamento della idoneità del lavoratore/della lavoratrice all'espletamento della mansione.

### 3. Lavoratori e lavoratrici fragili

#### 3.1 Concetto di fragilità

In merito alle “**situazioni di particolare fragilità**” rilevate dal *Protocollo condiviso* del 24 aprile 2020 citato in *Premessa*, le “Indicazioni operative” del Ministero della salute del 29 aprile 2020<sup>10</sup> sottolineavano l'opportunità che il medico competente fosse coinvolto nella identificazione dei soggetti con particolari situazioni di **fragilità**,

---

<sup>9</sup> <https://www.lavoro.gov.it/notizie/Documents/Protocollo-24-aprile-2020-condiviso-misure-di-contrasto%20Covid-19.pdf>

<sup>10</sup> CIRCOLARE DEL MINISTERO DELLA SALUTE “Indicazioni operative ECC.” del 29 aprile 2020, N. 14915

<https://www.trovanorme.salute.gov.it/norme/renderNormsanPdf?anno=2020&codLeg=73956&parte=1%20&serie=null>



raccomandando di porre particolare attenzione ai soggetti fragili anche in relazione all'età. All'epoca, in merito a tali situazioni di fragilità, i dati epidemiologici rilevavano una maggiore fragilità nelle fasce di età più elevate della popolazione (>35 anni di età), nonché in presenza di co-morbilità tali da caratterizzare una condizione di maggiore rischio, come riportato nel *Documento Tecnico sulla possibile rimodulazione delle misure di contenimento del contagio da SARS-CoV-2 nei luoghi di lavoro e strategie di prevenzione*, approvato dal Comitato Tecnico Scientifico, di cui all'OCDPC n. 630 del 2020, e pubblicato dall'INAIL in data 23 aprile 2020.

I dati epidemiologici recenti hanno chiaramente mostrato una maggiore fragilità nelle fasce di età più elevate della popolazione in presenza di alcune tipologie di malattie cronico-degenerative (ad es. patologie cardiovascolari, respiratorie e dismetaboliche) che, in caso di comorbilità con l'infezione da SARS-CoV-2, possono influenzare negativamente la gravità e l'esito della patologia.

Nello specifico, i dati più consolidati prodotti dal sistema di sorveglianza epidemiologica gestito dall'Istituto Superiore di Sanità nonché quelli derivanti dall'analisi secondaria sulle cartelle sanitarie dei pazienti deceduti, hanno messo in evidenza i seguenti aspetti:

- il rischio di contagio da SARS-CoV-2 non è significativamente differente nelle differenti fasce di età lavorativa;
- il 96,1% dei soggetti deceduti presenta una o più comorbilità e precisamente: il 13,9% presentava una patologia, il 20,4% due patologie, il 61,8% presentava tre o più patologie;
- le patologie più frequenti erano rappresentate da malattie cronico-degenerative a carico degli apparati cardiovascolare, respiratorio, renale e da malattie dismetaboliche;
- l'andamento crescente dell'incidenza della mortalità all'aumentare dell'età è correlabile alla prevalenza maggiore di tali patologie nelle fasce più elevate dell'età lavorativa;
- in aggiunta alle patologie sopra indicate, sono state riscontrate comorbilità di rilievo, quali quelle a carico del sistema immunitario e quelle oncologiche, non necessariamente correlabili all'aumentare dell'età.

Tali evidenze sono coerenti con la letteratura scientifica prevalente e con i pronunciamenti di alcune tra le più importanti Agenzie regolatorie internazionali.

Il **concetto di fragilità** va dunque individuato in quelle condizioni dello stato di salute del lavoratore/lavoratrice rispetto alle patologie preesistenti che potrebbero determinare, in caso di infezione, un esito più grave o infausto e può evolversi sulla base di nuove conoscenze scientifiche sia di tipo epidemiologico sia di tipo clinico.

Con specifico riferimento all'età, va chiarito che tale parametro, da solo, anche sulla base delle evidenze scientifiche, non costituisce elemento sufficiente per definire uno stato di fragilità nelle fasce di età lavorative. Peraltro, se quale parametro venisse individuata la sola età, non sarebbe necessaria una valutazione medica per accertare la condizione di fragilità: non è, infatti, rilevabile alcun automatismo fra le caratteristiche anagrafiche e di salute del lavoratore e la eventuale condizione di fragilità; in tale contesto, la **"maggiore fragilità" nelle fasce di età più elevate della popolazione va intesa congiuntamente alla presenza di comorbilità che possono integrare una condizione di maggior rischio.**

Tale evoluzione delle evidenze in tema di fragilità in caso di possibili infezioni da SARS-CoV-2 è stata altresì recepita nel Rapporto ISS COVID-19 n. 58 del 22 agosto 2020<sup>11</sup>, pubblicato a cura di ISS, INAIL, Ministero della salute e Ministero dell'istruzione, in collaborazione con Regione Emilia-Romagna e Regione Veneto e la Fondazione Bruno Kessler, e approvato dalla Conferenza Unificata ai sensi dell'art. 9, comma 1, del d.lgs. 28 agosto 1997, n. 281 (Rep. Atti n. 108/CU del 28 agosto 2020).

### 3.2 Indicazioni operative

Ai lavoratori e alle lavoratrici deve essere assicurata la possibilità di richiedere al datore di lavoro l'attivazione di adeguate misure di sorveglianza sanitaria, in ragione dell'esposizione al rischio da SARS-CoV-2, in presenza di patologie con scarso Compenso clinico (a solo titolo esemplificativo, malattie cardiovascolari, respiratorie, metaboliche).

Le eventuali richieste di visita dovranno essere corredate della documentazione medica relativa alla patologia diagnosticata (con modalità che garantiscano la protezione della riservatezza), a supporto della valutazione del medico competente.

Anche nella ipotesi in cui i datori di lavoro, ai sensi dell'[articolo 18, comma 1, lettera a\)](#), del d.lgs. n. 81/2008, non sono tenuti alla nomina del medico competente per l'effettuazione della sorveglianza sanitaria (ad es., in alcuni casi, le scuole), dovrà essere assicurata al lavoratore/alla lavoratrice la possibilità di richiedere al datore di lavoro l'attivazione di adeguate misure di sorveglianza sanitaria, in ragione dell'esposizione al rischio da SARS-CoV-2, in presenza di patologie con scarso compenso clinico.

In quest'ultimo caso, ferma restando la possibilità per il datore di lavoro di nominare comunque il medico competente, in base alla valutazione del rischio, ai fini della massima tutela dei lavoratori fragili, su richiesta del lavoratore o della lavoratrice, ai sensi dell'articolo 5, comma 3, della legge 20 maggio 1970, n. 300, il datore di lavoro potrà inviare il lavoratore o la lavoratrice a visita presso enti pubblici e istituti specializzati di diritto pubblico, tra i quali:

- l'INAIL, che ha attivato una procedura specifica per tale tutela, avvalendosi delle proprie strutture territoriali;
- le Aziende sanitarie locali;

<sup>11</sup> [https://www.iss.it/rapporti-covid-19/-/asset\\_publisher/btw1J82wYzH/content/prossima-uscita.-indicazioni-operative-per-la-gestione-di-casi-e-focolai-di-sars-cov-2-nelle-scuole-e-nei-servizi-educativi-dell-infanzia](https://www.iss.it/rapporti-covid-19/-/asset_publisher/btw1J82wYzH/content/prossima-uscita.-indicazioni-operative-per-la-gestione-di-casi-e-focolai-di-sars-cov-2-nelle-scuole-e-nei-servizi-educativi-dell-infanzia)

- i dipartimenti di medicina legale e di medicina del lavoro delle Università.  
I predetti enti si conformeranno alle indicazioni operative di cui alla presente circolare.

### 3.3 Contenuti del giudizio medico-legale

Ai fini della valutazione della condizione di fragilità, il datore di lavoro dovrà fornire al medico incaricato di emettere il giudizio una dettagliata descrizione della mansione svolta dal lavoratore o dalla lavoratrice e della postazione/ambiente di lavoro dove presta l'attività, nonché le informazioni relative all'integrazione del documento di valutazione del rischio, in particolare con riferimento alle misure di prevenzione e protezione adottate per mitigare il rischio da SARS-CoV-2, in attuazione del *Protocollo condiviso* del 24 aprile 2020.

All'esito di tale valutazione, il medico esprimerà il giudizio di idoneità fornendo, in via prioritaria, indicazioni per l'adozione di soluzioni maggiormente cautelative per la salute del lavoratore o della lavoratrice per fronteggiare il rischio da SARS-CoV-2, riservando il giudizio di non idoneità temporanea solo ai casi che non consentano soluzioni alternative.

Resta ferma la necessità di ripetere periodicamente la visita anche alla luce dell'andamento epidemiologico e dell'evoluzione delle conoscenze scientifiche in termini di prevenzione, diagnosi e cura.

### 4. Istanze ex art. 83 del decreto legge n. 34 del 2020 pendenti al 31.07.2020

L'articolo 83 del decreto-legge 19 maggio 2020, n. 34, convertito, con modificazioni, dalla legge 17 luglio 2020, n. 77, ha introdotto - fino alla data di cessazione dello stato di emergenza per rischio sanitario sul territorio nazionale - la "sorveglianza sanitaria eccezionale", assicurata dai datori di lavoro pubblici e privati per i "*lavoratori maggiormente esposti a rischio di contagio. in ragione dell'età o della condizione di rischio derivante da immunodepressione, anche da patologia COVID-19, o da esiti di patologie oncologiche o dallo svolgimento di terapie salvavita o comunque da morbilità che possono caratterizzare una maggiore rischiosità*".

Il medesimo articolo ha altresì previsto, per i datori di lavoro che non sono tenuti alla nomina del medico competente (ai sensi dell'articolo 18, comma 1, lett. a), del d.lgs. n. 81/2008), che "*[...] ferma restando la possibilità di nominarne uno per il periodo emergenziale, la sorveglianza sanitaria eccezionale [...] può essere richiesta ai servizi territoriali dell'INAIL che vi provvedono con propri medici del lavoro. su richiesta del datore di lavoro, [...]*".

Il sopraggiunto decreto-legge 30 luglio 2020, n. 83, recante "*Misure urgenti connesse con la scadenza della dichiarazione di emergenza epidemiologica da COVID-19 deliberata il 31 gennaio 2020*" non ha prorogato quanto disposto dall'articolo 83 del decreto-legge 19 maggio 2020, n. 34, convertito, con modificazioni, dalla legge 17 luglio 2020, n. 77; la predetta disposizione cessa, pertanto, di produrre effetti dal 1° agosto 2020 ai sensi dell'art. 1, comma 4, del menzionato decreto- legge 30 luglio 2020, n. 83.

Allo stato, in ragione dei mutamenti del quadro normativo, le visite mediche richieste dai lavoratori e dalle lavoratrici entro il 31 luglio 2020, ai sensi del menzionato articolo 83 saranno regolarmente svolte sulla base delle indicazioni operative illustrate nella presente circolare e secondo la disciplina speciale di cui al citato disposto normativo. Inoltre, l'accertamento medico-legale sulla idoneità alla mansione sarà svolto secondo i criteri indicati al paragrafo 3.

### 5. Modalità di espletamento delle visite

Nell'attuale fase, si ritiene opportuno tendere al completo — seppur graduale — ripristino delle visite mediche previste dal decreto legislativo n. 81 del 2008, sempre a condizione che sia consentito operare nel rispetto delle misure igieniche raccomandate dal Ministero della salute e secondo quanto previsto dall'Organizzazione Mondiale della Sanità, nonché tenendo conto dell'andamento epidemiologico nel territorio di riferimento.

È comunque opportuno, laddove possibile, che le visite mediche si svolgano in una infermeria aziendale o ambiente idoneo di metratura tale da consentire il necessario distanziamento fra il medico e il lavoratore/lavoratrice soggetto a visita, con sufficiente ricambio d'aria e che permetta un'adeguata igiene delle mani. In occasione delle visite mediche è opportuno che anche il lavoratore indossi idonee protezioni (mascherina).

In particolare, la programmazione delle visite mediche dovrà continuare ad essere organizzata in modo tale da evitare l'assembramento, ad esempio nell'attesa di accedere alla visita stessa, un'adeguata informativa deve essere preventivamente impartita ai lavoratori e alle lavoratrici, affinché non si presentino alla visita con febbre e/o sintomi respiratori seppur lievi.

In linea generale, possono ancora essere differibili, previa valutazione del medico incaricato, anche in relazione all'andamento epidemiologico territoriale:

- la visita medica periodica (art. 41, comma 2, lett. b) del d.lgs. n. 81/2008);
- la visita medica alla cessazione del rapporto di lavoro, nei casi previsti dalla normativa vigente (art. 41, comma 1, lett. e) del d.lgs. n. 81/2008).

Andrebbe altresì valutata con cautela l'esecuzione di esami strumentali che possano esporre a contagio da SARS-CoV-2, quali, ad esempio, le spirometrie, gli accertamenti di cui all'articolo 41, comma 4, del d.lgs. n. 81/2008 e i controlli di cui all'articolo 15 legge n. 125/2001 qualora non possano essere effettuati in idonei ambienti e con adeguati dispositivi di protezione.

Il Direttore Generale dei rapporti di lavoro e delle relazioni industriali - Dott. Romolo de Camillis

Il Direttore Generale della prevenzione sanitaria - Prof. Giovanni Rezza

## LETTERE CIRCOLARI

DIREZIONE GENERALE PER L'ATTIVITÀ ISPETTIVA - Div III

**Lettera circolare del 22/01/2010 prot. 25/III/0001401**

**Oggetto: rilascio di certificazioni sanitarie originariamente rilasciate da organi del servizio sanitario nazionale**

Negli ultimi anni varie normative regionali in materia di semplificazione delle procedure relative alle autorizzazioni, certificazioni e idoneità sanitarie hanno previsto che le ASL della rispettiva regione non rilasciano più alcuni certificati sanitari quali ad esempio quello di idoneità fisica per l'assunzione di minori o il certificato per l'abilitazione alla conduzione di generatori di vapore.

Il mancato rilascio di tali certificazioni pone dei dubbi interpretativi sui comportamenti che le Direzioni Provinciali devono adottare laddove le normative nazionali prevedono tali certificazioni.

Con la presente circolare si forniscono chiarimenti in ordine a quanto indicato in oggetto unitamente a quanto richiamato nelle precedenti circolari sul medesimo argomento.

La problematica di cui alla premessa è stata più volte affrontata a partire dalla emanazione della legge della regione Lombardia n. 12 del 4 agosto 2003 (Norme relative a certificazioni in materia di igiene e sanità pubblica) sulla quale si sono espressi sia la Corte Costituzionale con sentenza n. 162 del 26 maggio - 1 giugno che il consiglio di Stato con parere n. 3208/2055, reso dalla sezione II il 9 novembre 2005.

A seguito della suddetta legge regionale e con esplicito riferimento alle certificazioni previste dall'art. 8 della L. 977/1967 e s.m.i. in materia di idoneità per l'assunzione di minori, questo Ministero, tenuto conto anche di quanto espresso dalla corte Costituzionale e dal Consiglio di Stato, ha già fornito indicazioni con lettera circolare prot. 15/IV/7144/14.01.02 dell'11 aprile 2006 evidenziando la persistenza dell'obbligo della visita medica di idoneità fisica dei minori in ambito nazionale e il rilascio della relativa certificazione.

Successivamente con la risposta all'interpello n. 1866 del 14.07.2006, è stato chiarito che *"... la visita medica del minore è demandata ad un medico che risulti giuridicamente incardinato nell'ambito della organizzazione sanitaria pubblica e per tale deve intendersi sia il professionista che sia in rapporto di dipendenza con il Servizio Sanitario Nazionale - quale è il medico della struttura ospedaliera pubblica ovvero della azienda sanitaria locale - sia il professionista che operi in convenzione con il Servizio Sanitario, quale è ad es. il medico di medicina generale."*

L'attuale normativa in materia di salute e sicurezza (D.Lgs. 81/2008 e s.m.i.), nei casi in cui sussiste l'obbligo della sorveglianza sanitaria ha previsto che il medico competente possa effettuare anche la visita medica preventiva in fase preassuntiva.

Tale previsione tiene conto che trattasi di medico di qualificata professionalità con specifiche conoscenze ed esperienze professionali e con specifici titoli e requisiti ([articolo 38](#) D.Lgs. 81/2008 e s.m.i.).

Pertanto la certificazione rilasciata dalla suddetta figura professionale si ritiene valida ai fini degli obblighi previsti dalla normativa in esame.

In conclusione in tutti i casi in cui le disposizioni normative, seppure antecedenti all'attuale normativa in materia di salute e sicurezza, prevedano una certificazione di idoneità allo svolgimento di determinate attività, come ad esempio nel caso del rilascio o rinnovo del certificato di abilitazione alla conduzione dei generatori di vapore, si devono ritenere valide le certificazioni rilasciate da un medico del servizio sanitario nazionale, ancorché operante in regime di convenzione, ovvero da un medico competente.

IL DIRETTORE GENERALE

Dott. Paolo PENNESI

---

DIREZIONE GENERALE DELLA TUTELA DELLE CONDIZIONI DI LAVORO

**Lettera circolare del 18/11/2010 prot. 15/SEGR/0023692**

**Oggetto: lettera circolare in ordine alla approvazione delle indicazioni necessarie alla valutazione del rischio da stress lavoro-correlato di cui all'articolo 28, comma 1-bis, del decreto legislativo 9 aprile 2008, n. 81, e successive modifiche e integrazioni.**

In attuazione delle disposizioni di cui all'[articolo 6, comma 8, lettera m-quater](#) e all'[articolo 28 comma 1-bis](#), del decreto legislativo 9 aprile 2008, n. 81 e successive modificazioni e integrazioni, la Commissione consultiva permanente per la salute e sicurezza sul lavoro di cui [all'articolo 6](#) del medesimo provvedimento ha approvato, alla

riunione del 17 novembre, le seguenti indicazioni per la valutazione dello stress lavoro-correlato.

## **Indicazioni della Commissione consultiva per la valutazione dello stress lavoro-correlato (articoli 6, comma 8, lettera m-quater, e 28, comma I-bis, d.lgs. n. 81/2008 e successive modificazioni e integrazioni)**

### **Quadro normativo di riferimento, finalità e struttura del documento**

L'[articolo 28, comma 1](#), del d.lgs. 9 aprile 2008 n. 81, di seguito d.lgs. n. 81/2008, prevede che la valutazione dei rischi debba essere effettuata tenendo conto, tra l'altro, dei rischi da *stress* lavoro-correlato, secondo i contenuti dell'accordo europeo dell'8 ottobre 2004. In ragione delle difficoltà operative ripetutamente segnalate in ordine alla individuazione delle corrette modalità di attuazione di tale previsione legislativa, in sede di adozione delle disposizioni integrative e correttive al citato d.lgs. n. 81/2008, è stato introdotto all'[articolo 28 comma 1-bis](#), con il quale si è attribuito alla Commissione consultiva il compito di formulare indicazioni metodologiche in ordine al corretto adempimento dell'obbligo, finalizzate a indirizzare le attività dei datori di lavoro, dei loro consulenti e degli organi di vigilanza. Al fine di rispettare, entro il termine del 31 dicembre 2010, la previsione di cui all'[articolo 28, commi 1 e 1-bis](#), del d.lgs. n. 81/2008, la Commissione consultiva permanente per la salute e sicurezza sul lavoro ha costituito un proprio comitato a composizione tripartita il quale, a seguito di ampio confronto tra i propri componenti, ha elaborato il presente documento, licenziato dalla Commissione consultiva nella propria riunione del 17 novembre 2010.

Le indicazioni metodologiche sono state elaborate nei limiti e per le finalità puntualmente individuati dalla Legge tenendo conto della ampia produzione scientifica disponibile sul tema e delle proposte pervenute all'interno alla Commissione consultiva e sono state redatte secondo criteri di semplicità, brevità e comprensibilità.

Il documento indica un percorso metodologico che rappresenta il livello minimo di attuazione dell'obbligo di valutazione del rischio da stress lavoro-correlato per tutti i datori di lavoro pubblici e privati.

### **Definizioni e indicazioni generali**

Lo stress lavoro-correlato viene descritto all'articolo 3 dell'Accordo Europeo dell'8 ottobre 2004 - così come recepito dall'Accordo Interconfederale del 9 giugno 2008 - quale "condizione che può essere accompagnata da disturbi o disfunzioni di natura fisica, psicologica o sociale ed è conseguenza del fatto che taluni individui non si sentono in grado di corrispondere alle richieste o aspettative riposte in loro" (art. 3, comma 1). Nell'ambito del lavoro tale squilibrio si può verificare quando il lavoratore non si sente in grado di corrispondere alle richieste lavorative. Tuttavia non tutte le manifestazioni di *stress* sul lavoro possono essere considerate come stress lavoro-correlato. Lo *stress* lavoro-correlato è quello causato da vari fattori propri del contesto e del contenuto del lavoro.

La valutazione del rischio da *stress* lavoro-correlato è parte integrante della valutazione dei rischi e viene effettuata (come per tutti gli altri fattori di rischio) dal datore di lavoro avvalendosi del Responsabile del Servizio di Prevenzione e Protezione (RSPP) con il coinvolgimento del medico competente, ove nominato, e previa consultazione del Rappresentante dei Lavoratori per la Sicurezza (RLS/RLST).

È, quindi, necessario preliminarmente indicare il percorso metodologico che permetta una corretta identificazione dei fattori di rischio da *stress* lavoro-correlato, in modo che da tale identificazione discendano la pianificazione e realizzazione di misure di eliminazione o, quando essa non sia possibile, riduzione al minimo di tale fattore di rischio. A tale scopo, va chiarito che le necessarie attività devono essere compiute con riferimento a tutte le lavoratrici e a tutti i lavoratori, compresi dirigenti e preposti. La valutazione prende in esame non singoli ma gruppi omogenei di lavoratori (per esempio, per mansioni o partizioni organizzative) che risultino esposti a rischi dello stesso tipo secondo una individuazione che ogni datore di lavoro può autonomamente effettuare in ragione della effettiva organizzazione aziendale (potrebbero essere, ad esempio, i turnisti, i dipendenti di un determinato settore oppure chi svolge la medesima mansione, etc. ).

### **Metodologia**

La valutazione si articola in due fasi: una necessaria (la valutazione preliminare); l'altra eventuale, da attivare nel caso in cui la valutazione preliminare riveli elementi di rischio da *stress* lavoro-correlato e le misure di correzione adottate a seguito della stessa, dal datore di lavoro, si rivelino inefficaci.

La valutazione preliminare consiste nella rilevazione di indicatori oggettivi e verificabili, ove possibile numericamente apprezzabili, appartenenti quanto meno a tre distinte famiglie:

- I. Eventi sentinella, quali ad esempio: indici infortunistici; assenze per malattia; turnover; procedimenti e sanzioni; segnalazioni del medico competente; specifiche e frequenti lamentele formalizzate da parte dei lavoratori. I predetti eventi sono da valutarsi sulla base di parametri omogenei individuati internamente alla azienda (es. andamento nel tempo degli indici infortunistici rilevati in azienda).
- II. Fattori di contenuto del lavoro, quali ad esempio: ambiente di lavoro e attrezzature; carichi e ritmi di lavoro; orario di lavoro e turni; corrispondenza tra le competenze dei lavoratori e i requisiti professionali richiesti.
- III. Fattori di contesto del lavoro, quali ad esempio: ruolo nell'ambito dell'organizzazione; autonomia decisionale e controllo; conflitti interpersonali al lavoro; evoluzione e sviluppo di carriera; comunicazione (es. incertezza in ordine alle prestazioni richieste).

In questa prima fase possono essere utilizzate liste di controllo applicabili anche dai soggetti aziendali della prevenzione che consentano una valutazione oggettiva, complessiva e, quando possibile, parametrica dei fattori di cui ai [punti I, II e III](#) che precedono.



In relazione alla valutazione dei fattori di contesto e di contenuto di cui sopra ([punti II e III](#) dell'elenco) occorre sentire i lavoratori e/o il RLS/RLST. Nelle aziende di maggiori dimensioni è possibile sentire un campione rappresentativo di lavoratori. La scelta delle modalità tramite cui sentire i lavoratori è rimessa al datore di lavoro, anche in relazione alla metodologia di valutazione adottata.

Ove dalla valutazione preliminare non emergano elementi di rischio da stress lavoro-correlato tali da richiedere il ricorso ad azioni correttive, il datore di lavoro sarà unicamente tenuto a darne conto nel Documento di Valutazione del Rischio (DVR) e a prevedere un piano di monitoraggio.

Diversamente, nel caso in cui si rilevino elementi di rischio da stress lavoro-correlato tali da richiedere il ricorso ad azioni correttive, si procede alla pianificazione ed alla adozione degli opportuni interventi correttivi (ad esempio, interventi organizzativi, tecnici, procedurali, comunicativi, formativi, etc.). Ove gli interventi correttivi risultino inefficaci, si procede, nei tempi che la stessa impresa definisce nella pianificazione degli interventi, alla fase di valutazione successiva (c.d. valutazione approfondita).

La valutazione approfondita prevede la valutazione della percezione soggettiva dei lavoratori, ad esempio attraverso differenti strumenti quali questionari, *focus group*, interviste semi-strutturate, sulle famiglie di fattori/indicatori di cui all'elenco sopra riportato. Tale fase fa riferimento ovviamente ai gruppi omogenei di lavoratori rispetto ai quali sono state rilevate le problematiche. Nelle aziende di maggiori dimensioni è possibile che tale fase di indagine venga realizzata tramite un campione rappresentativo di lavoratori.

Nelle imprese che occupano fino a 5 lavoratori, in luogo dei predetti strumenti di valutazione approfondita, il datore di lavoro può scegliere di utilizzare modalità di valutazione (es. riunioni) che garantiscano il coinvolgimento diretto dei lavoratori nella ricerca delle soluzioni e nella verifica della loro efficacia.

### **Disposizioni transitorie e finali**

La data del 31 dicembre 2010, di decorrenza dell'obbligo previsto dall'[articolo 28 comma 1-bis](#), del d.lgs. n. 81/2008, deve essere intesa come data di avvio delle attività di valutazione ai sensi delle presenti indicazioni metodologiche. La programmazione temporale delle suddette attività di valutazione e l'indicazione del termine finale di espletamento delle stesse devono essere riportate nel documento di valutazione dei rischi. Gli organi di vigilanza, ai fini dell'adozione dei provvedimenti di propria competenza, terranno conto della decorrenza e della programmazione temporale di cui al precedente periodo.

Allo scopo di verificare l'efficacia della metodologia qui indicata, anche per valutare l'opportunità di integrazioni alla medesima, la Commissione Consultiva provvederà ad elaborare una relazione entro 24 mesi dalla approvazione delle presenti indicazioni metodologiche, a seguito dello svolgimento del monitoraggio sulle attività realizzate. Le modalità di effettuazione di tale monitoraggio saranno definite dalla Commissione Consultiva.

I datori di lavoro che, alla data della approvazione delle presenti indicazioni metodologiche, abbiano già effettuato la valutazione del rischio da stress lavoro-correlato coerentemente ai contenuti dell'Accordo europeo dell'8 ottobre 2004 - così come recepito dall'Accordo Interconfederale del 9 giugno 2008 - non debbono ripetere l'indagine ma sono unicamente tenuti all'aggiornamento della medesima nelle ipotesi previste dall'[articolo 29, comma 3](#), del d.lgs. n. 81/2008, secondo quanto indicato nel presente documento.

Tanto si segnala, anche tenendo conto della rilevanza del documento ai fini degli adempimenti relativi alla valutazione dei rischi da lavoro, con invito a garantire la massima divulgazione delle indicazioni di cui all'oggetto.

Il Direttore Generale della tutela delle condizioni di lavoro  
Dott. Umberto Giuseppe Mastropietro

---

## **DIREZIONE GENERALE DELLA TUTELA DELLE CONDIZIONI DI LAVORO**

### **Lettera circolare del 25/01/2011 prot. 15/SEGR/0001940**

**Oggetto: lettera circolare in ordine alla approvazione degli Orientamenti pratici per la determinazione delle esposizioni sporadiche e di debole intensità (ESED) all'amianto nell'ambito delle attività previste dall'art. 249 commi 2 e 4, del D.lgs. 9 aprile 2008, n. 81 come modificato e integrato dal D.lgs. 3 agosto 2009, n. 106.**

In attuazione delle disposizioni di cui all'[articolo 249 comma 2](#), del D.lgs. 9 aprile 2008, n. 81 come modificato e integrato dal D.lgs. 3 agosto 2009, n. 106, la Commissione consultiva permanente per la salute e sicurezza sul lavoro di cui all'[articolo 6](#) del medesimo provvedimento ha approvato, alla riunione del 15 dicembre 2010, i seguenti orientamenti pratici per la determinazione delle esposizioni sporadiche e di debole intensità (ESED) all'amianto.

Il Direttore Generale della tutela delle condizioni di lavoro  
Dott. Umberto Giuseppe Mastropietro

**Orientamenti pratici per la determinazione delle esposizioni sporadiche e di debole intensità (ESED)**

**all'amianto nell'ambito delle attività previste dall'art. 249 comma 2 del D.Lgs. 9 aprile 2008, n. 81 come modificato e integrato dal D.Lgs. 3 agosto 2009, n. 106**

**Considerando che:**

- l'amianto è una sostanza cancerogena classificata in categoria 1 secondo i criteri dell'Unione Europea per la classificazione delle sostanze pericolose;
- anche per le attività *Esposizioni sporadiche e di debole intensità all'amianto (di seguito denominate ESEDI)* il datore di lavoro ha l'obbligo di rispettare quanto disposto dal [Titolo IX, Capo III del D.Lgs. 9 aprile 2008, n. 81 come modificato e integrato dal D.Lgs. 3 agosto 2009, n. 106](#) (chiamato in seguito D. Lgs. 81/2008 e s. m. i.), ad eccezione di quanto previsto dall'[art. 249 comma 2](#);
- le attività di smaltimento e rimozione dell'amianto e di bonifica delle aree interessate devono essere effettuate da imprese iscritte all'Albo Nazionale dei Gestori Ambientali di cui all'art. 212 del decreto legislativo 3 aprile 2006, n. 152 "Norme in materia ambientale";
- le aziende iscritte alla categoria 10 dell'Albo nazionale dei gestori ambientali non possono usufruire delle facilitazioni previste dall'[art. 249 comma 2](#) del D.Lgs. 81/08 e s.m.i.;
- le linee guida dell'Organizzazione Mondiale della Sanità (denominata di seguito OMS) per la qualità dell'aria in Europa (WHO, 2000) evidenziano che un'esposizione continuativa per l'intera vita della popolazione generale a 1 F/L (una fibra per litro) di amianto, misurata mediante microscopia elettronica a scansione (SEM), comporta un eccesso di rischio cancerogeno compreso tra 1 e 100 casi per milione di esposti;
- il parametro migliore per definire le esposizioni sporadiche e di debole intensità è la dose cumulata annua, riferita a uno scenario di esposizione professionale (1920 ore annue: 240 giornate lavorative di 8 ore ciascuna);
- le stime di rischio indicate dall'OMS, sulla base delle quali è stato elaborato il presente documento, garantiscono una adeguata protezione della salute;
- per determinare quali attività lavorative possano rientrare nelle definizioni di "ESEDI" si devono verificare le condizioni di sporadicità dell'attività svolta sulla base della frequenza degli interventi compiuti e di contestuale debole intensità dei livelli di esposizione inalatoria del singolo lavoratore o *dei lavoratori, ivi compresi quelli di cui all'art.21 del D.Lgs. 81/2008 e s.m.i.*, nelle diverse attività svolte in presenza di amianto.

**Fatto salvo:**

- quanto disposto dalla Normativa vigente in materia di cessazione dell'impiego dell'amianto e smaltimento dei rifiuti;
- che anche per le attività lavorative "ESEDI", l'obbligo per il datore di lavoro di indicare chiaramente nella documentazione relativa alla valutazione del rischio di cui agli [artt. 28 e 29](#) del D.Lgs. 81/08 e s.m.i., che lavoratori ben identificati possano essere adibiti ad attività lavorative conformi alle definizioni "ESEDI".

**Premesso che:**

la Commissione Consultiva Permanente per la Salute e la Sicurezza sul Lavoro ha richiesto al Comitato n. 9 istituito dalla Commissione stessa di proporre, come prescritto dall'[art. 249, comma 4](#), orientamenti pratici per la determinazione delle ESEDI, le quali consentono di non applicare gli [artt. 250, 251, comma 1, 259 e 260, comma 1](#) del D.Lgs. 81/2008 e s.m.i. a condizione che le attività lavorative che oggettivamente possano essere considerate sporadiche, espongano i lavoratori a concentrazioni molto basse di fibre di amianto, le cui condizioni espositive risultano generare un rischio il cui livello medio è dello stesso ordine di grandezza di quello medio definito accettabile per la popolazione generale, come stabilito dall'OMS (WHO, 2000).

Le attività "ESEDI", di cui all'[art. 249 comma 2](#) del D.Lgs. 81/2008 e s.m.i, **vengono identificate** nelle attività che vengono effettuate per un massimo di 60 ore l'anno, per non più di 4 ore per singolo intervento e per non più di due interventi al mese, e che corrispondono ad un livello massimo di esposizione a fibre di amianto pari a 10 F/L calcolate rispetto ad un periodo di riferimento di otto ore. La durata dell'intervento si intende comprensiva del tempo per la pulizia del sito, la messa in sicurezza dei rifiuti e la decontaminazione dell'operatore. All'intervento non devono essere adibiti in modo diretto più di 3 addetti contemporaneamente e, laddove ciò non sia possibile, il numero dei lavoratori esposti durante l'intervento deve essere limitato al numero più basso possibile.

A titolo indicativo e non esaustivo, nei [punti a\), b\), c\) e d\) dell'Allegato 1](#) al presente documento si riporta un primo elenco di attività che, sulla base delle attuali conoscenze e nel rispetto delle limitazioni temporali ed espositive sopra descritte, possono rientrare nelle attività "ESEDI".

Da quanto su esposto si ritiene che le attività "ESEDI" riportate nell'[Allegato 1](#), possano essere svolte anche da meccanici, idraulici, lattonieri, elettricisti, muratori e operatori, che si trovino nella condizione di svolgere attività con materiali contenenti amianto (MCA) come previsto dall'[art. 249 comma 2](#) del D.Lgs. 81/2008 e s.m.i. e che abbiano ricevuto una formazione sufficiente ed adeguata, a intervalli regolari secondo il dettato normativo previsto dall'[art. 258](#) D.Lgs. 81/08 e s.m.i..

Si ritiene utile sottolineare che, in ogni caso, durante l'effettuazione delle attività "ESEDI", dovrà essere assicurato il rispetto delle misure igieniche dell'[art. 252](#) del D.Lgs 81/08 e s.m.i. con particolare riguardo ai Dispositivi di Protezione Individuale (D.P.I.) delle vie respiratorie, che dovranno avere un fattore di protezione operativo non inferiore a 30.



**ALLEGATO 1: ELENCO ATTIVITÀ "ESEDI"****a) Brevi attività non continuative di manutenzione durante le quali il lavoro viene effettuato solo su materiali non friabili:**

- 1) interventi di manutenzione riguardanti il fissaggio di lastre in MCA compatto in buono stato di conservazione senza intervento traumatico sulle stesse;
- 2) riparazione di una superficie ridotta (massimo di 10 m<sup>2</sup>) di lastre o mattonelle in vinil-amianto mediante applicazione di collanti, impregnanti, sigillanti o con limitati riporti di guaine ricoprenti, o prodotti similari;
- 3) applicazione di prodotti inertizzanti in elementi di impianto contenenti MCA non friabile in buone condizioni (ad es. rivestimenti di tubature);
- 4) spostamento non traumatico di lastre di MCA compatto non degradate abbandonate a terra, previo trattamento incapsulante;
- 5) interventi conseguenti alla necessità di ripristinare la funzionalità, limitatamente a superfici ridotte (massimo di 10 m<sup>2</sup>), di coperture o pannellature in MCA non friabile mediante lastre non contenenti amianto;
- 6) interventi di manutenzione a parti di impianto (ad eccezione degli impianti frenanti), attrezzature, macchine, motori, ecc., contenenti MCA non friabile, senza azione diretta su MCA;
- 7) attività di conservazione dell'incapsulamento con ripristino del ricoprente;
- 8) inserimento, all'interno di canne fumarie in MCA non friabile, di tratti a sezione inferiore senza usura o rimozione di materiale;
- 9) interventi di emergenza per rottura, su condotte idriche solo finalizzati al ripristino del flusso e che non necessitino l'impiego di attrezzature da taglio con asportazione di truciolo,

**b) Rimozione senza deterioramento di materiali non degradati in cui le fibre di amianto sono fermamente legate ad una matrice:**

- 1) rimozione di vasche e cassoni per acqua, qualora questi manufatti possano essere rimossi dalla loro sede senza dover ricorrere a rotture degli stessi;
- 2) rimozione di una superficie limitata (massimo di 10 m<sup>2</sup>) di mattonelle in vinil-amianto, lastre poste internamente ad edificio o manufatti simili in MCA non friabile, qualora questi manufatti possano essere rimossi dalla loro sede senza dover ricorrere a rotture degli stessi;
- 3) raccolta di piccoli pezzi (in quantità non superiore all'equivalente di 10 m<sup>2</sup>) di MCA non friabile, caduto e disperso a seguito di eventi improvvisi ed imprevisti, previo trattamento con incapsulante.

**c) Incapsulamento e confinamento di materiali contenenti amianto che si trovano in buono stato:**

- 1) interventi su MCA non friabile in buono stato di conservazione volti alla conservazione stessa del manufatto e/o del materiale ed attuati senza trattamento preliminare;
- 2) messa in sicurezza di materiale frammentato (in quantità non superiore all'equivalente di 10 m<sup>2</sup>), con posa di telo in materiale plastico (ad es. polietilene) sullo stesso e delimitazione dell'area, senza alcun intervento o movimentazione del materiale stesso.

**d) Sorveglianza e controllo dell'aria e prelievo dei campioni ai fini dell'individuazione della presenza di amianto in un determinato materiale:**

- 1) campionamento ed analisi di campioni aerei o massivi ed attività di sopralluogo per accertare lo stato di conservazione dei manufatti installati.

Gli elenchi sopra riportati potranno essere periodicamente aggiornati dalla Commissione Consultiva Permanente in base all'evoluzione delle conoscenze.

**Bibliografia**

WORLD HEALTH ORGANIZATION (WHO). Air Quality Guidelines for Europe. WHO Regional Publications, European Series, N.91. Regional Office for Europe, Copenhagen, 2000.

**INTERPELLI**

[INTERPELLO N. 2/2019 del 15/02/2019 - Applicazione, per l'attività degli Enti ispettivi, della Circolare Orientamenti pratici per la determinazione delle esposizioni sporadiche e di debole intensità \(ESEDI\) all'amianto nell'ambito delle attività previste dall'art. 249 c. 2 del D.Lgs. 9 aprile 2008, n. 81 come modificato e integrato dal D.Lgs. 3 agosto 2009, n. 106.](#)

**DIREZIONE GENERALE DELLA TUTELA DELLE CONDIZIONI DI LAVORO**

**Lettera circolare del 10/02/2011 prot. 15/SEGR/0003326**

**Oggetto: parere della commissione consultiva permanente per la salute e sicurezza sul**

## **lavoro sul concetto di eccezionalità di cui al punto 3.1.4 dell'allegato VI al decreto legislativo 9 aprile 2008, n.81, e s.m.i.**

La Commissione consultiva permanente per la salute e sicurezza sul lavoro di cui all'articolo 6 del decreto legislativo 9 aprile 2008, n. 81, e s.m.i., allo scopo di fornire indicazioni utili nel caso di utilizzo, a titolo eccezionale, di attrezzature non progettate a tal fine per il sollevamento di persone, ha approvato, nella seduta del 19 gennaio 2011, il seguente parere sul concetto di eccezionalità.

Il Direttore Generale della tutela delle condizioni di lavoro  
Dott. Umberto Giuseppe Mastropietro

**Oggetto: concetto di eccezionalità di cui al [punto 3.1.4 dell'allegato VI](#) al decreto legislativo n. 81/2008 e s.m.i.**

Allo scopo di chiarire il reale significato e l'estensione del termine "a titolo eccezionale" nel caso di sollevamento di persone con mezzi non destinati a tale scopo, si ricorda che il [punto 3.1.4 dell'allegato VI](#) al decreto legislativo n. 81/08, stabilisce che: "... omissis ... a titolo eccezionale, possono essere utilizzate per il sollevamento di persone attrezzature non previste a tal fine a condizione che si siano prese adeguate misure in materia di sicurezza, conformemente a disposizioni di buona tecnica che prevedono il controllo appropriato dei mezzi impiegati e la registrazione di tale controllo; ... omissis ...".

Al riguardo, considerato che la disposizione in esame è stata introdotta per garantire in concreto valide condizioni di sicurezza ai lavoratori nelle operazioni di sollevamento svolte con attrezzature non previste a tal fine; si ritiene che la stessa possa trovare applicazione nei seguenti casi:

- quando si tratti di operare in situazioni di emergenza;
- per attività la cui esecuzione immediata è necessaria per prevenire situazioni di pericolo, incidenti imminenti o per organizzare misure di salvataggio;
- quando per l'effettuazione di determinate operazioni rese necessarie dalla specificità del sito o del contesto lavorativo le attrezzature disponibili o ragionevolmente reperibili sul mercato non garantiscono maggiori condizioni di sicurezza.

In definitiva, la Commissione consultiva permanente per la salute e sicurezza sul lavoro ritiene sia utile, allo scopo di conferire più agevole applicabilità alla previsione di legge, dare i suddetti chiarimenti circa il reale significato del concetto di "eccezionale" richiamato nell'[allegato VI](#) al D.lgs. n. 81/08.

Le operazioni di sollevamento persone con attrezzature non specificamente previste, unicamente nei casi indicati, vanno effettuate secondo specifiche procedure di sicurezza che comprendano a valle di una analisi dei rischi, i criteri per la scelta più appropriata delle attrezzature da impiegare, i requisiti delle apparecchiature accessorie da abbinare ad essi, le modalità operative per le varie fasi di lavoro in cui i sistemi così realizzati sono utilizzati nonché quelle per la sorveglianza ed il controllo delle une e delle altre.

---

### **DIREZIONE GENERALE TUTELA DELLE CONDIZIONI DI LAVORO**

#### **Lettera circolare del 10/02/2011 prot. 15/SEGR/003328**

**Oggetto: lettera circolare in ordine alla approvazione della Procedura per la fornitura di calcestruzzo in cantiere.**

La Commissione consultiva permanente per la salute e sicurezza sul lavoro di cui all'[articolo 6](#) del D.Lgs. 9 aprile 2008, n. 81 come modificato e integrato dal D.Lgs. 3 agosto 2009, n. 106, allo scopo di fornire, alle imprese esecutrici e alle imprese fornitrici di calcestruzzo preconfezionato, indicazioni operative relativamente a:

- le informazioni da scambiarsi in materia di sicurezza dei lavoratori coinvolti nelle diverse fasi in cui si articola il rapporto fra il fornitore di calcestruzzo preconfezionato e l'impresa cliente;
- le procedure a garanzia della sicurezza dei lavoratori coinvolti, a partire dal momento in cui vi sia la richiesta di fornitura di calcestruzzo da parte dell'impresa edile, fino alla consegna del prodotto nel cantiere di destinazione;

ha approvato, nella riunione del 19 gennaio 2011, la seguente procedura per la fornitura di calcestruzzo in cantiere.

Il Direttore Generale della tutela delle condizioni di lavoro  
Dott. Umberto Giuseppe Mastropietro

#### **Procedura per la fornitura di calcestruzzo in cantiere**

##### **1. Scopo della procedura**

La presente procedura ha lo scopo di fornire alle imprese esecutrici e alle imprese fornitrici di calcestruzzo

preconfezionato:

- le informazioni da scambiarsi in materia di sicurezza dei lavoratori coinvolti nelle diverse fasi in cui si articola il rapporto fra il fornitore di calcestruzzo preconfezionato e l'impresa cliente;
- un indirizzo che definisca le procedure finalizzate alla sicurezza dei lavoratori coinvolti, a partire dal momento in cui vi sia la richiesta di fornitura di calcestruzzo da parte dell'impresa edile, fino alla consegna del prodotto nel cantiere di destinazione.

Ciò al fine di applicare, nei casi in cui l'impresa fornitrice di calcestruzzo non partecipi in alcun modo alle lavorazioni di cantiere, quanto prescritto dall'[articolo 26](#) del D.Lgs. 81/08, così come modificato dal D.Lgs. 106/09, in termini di collaborazione e informazione reciproca fra datori di lavoro di tali imprese, così come precisato dall'[articolo 96](#) del D.Lgs. 81/08 e s.m.i..

L'[articolo 96](#), infatti, chiarisce che l'obbligo di redazione del POS compete unicamente alle imprese che eseguono in cantiere i lavori indicati nell'[Allegato X](#) del D.Lgs. 81/08 e s.m.i. (cfr. Appendice).

## 2. Riferimenti normativi

D.Lgs. 9 aprile 2008, n. 81 come modificato da D.Lgs. 3 agosto 2009, n. 106 "Attuazione dell'art. 1 della Legge 3 agosto 2007, n. 123, in materia di tutela della salute e della sicurezza nei luoghi di lavoro".

## 3. Definizioni

**Autobetoniera** (nel seguito ATB): dispositivo per miscelare il calcestruzzo, montato su un telaio di un automezzo, capace di miscelare e consegnare e scaricare un calcestruzzo omogeneo.

**Autobetonpompa** (nel seguito ATBP): dispositivo per miscelare il calcestruzzo, montato su un telaio di un automezzo, capace di miscelare e consegnare e scaricare un calcestruzzo omogeneo attraverso il pompaggio del calcestruzzo stesso. Tale automezzo nasce dall'unione di una autobetoniera con una pompa per calcestruzzo.

**Boiaccia**: impasto di acqua e cemento (pasta) utilizzata talvolta in cantiere per impieghi specialistici, con rapporti AC (acqua cemento) in genere da 0,5 a 1 o più elevati.

**Calcestruzzo**: materiale formato miscelando cemento, aggregato grosso e fino ed acqua, con o senza l'aggiunta di additivi o aggiunte, il quale sviluppa le sue proprietà a seguito dell'idratazione del cemento.

**Canala di scarico**: terminale dell'autobetoniera deputato allo scarico del calcestruzzo.

**Datore di lavoro**: il soggetto titolare del rapporto di lavoro con il lavoratore o, comunque, il soggetto che secondo il tipo e l'assetto dell'organizzazione nel cui ambito il lavoratore presta la propria attività, ha la responsabilità dell'organizzazione stessa o dell'unità produttiva in quanto esercita i poteri decisionali e di spesa.

**Dispositivi di protezione individuale** (nel seguito DPI): qualsiasi attrezzatura destinata ad essere indossata e tenuta dal lavoratore allo scopo di proteggerlo contro uno o più rischi suscettibili di minacciarne la sicurezza o la salute durante il lavoro, nonché ogni complemento o accessorio destinato a tale scopo.

**Girofaro**: sistema luminoso di sicurezza, posizionato in modo visibile da tutti i lati su veicoli e macchine da lavoro.

**Pompa per calcestruzzo**: dispositivo montato su un telaio di un automezzo, capace di scaricare un calcestruzzo omogeneo attraverso il pompaggio del calcestruzzo stesso.

**Dirigente**: persona che, in ragione delle competenze professionali e di poteri gerarchici e funzionali adeguati alla natura dell'incarico conferitogli, attua le direttive del datore di lavoro organizzando l'attività lavorativa e vigilando su di essa.

**Preposto**: persona che, in ragione delle competenze professionali e nei limiti di poteri gerarchici e funzionali adeguati alla natura dell'incarico conferitogli, sovrintende alla attività lavorativa e garantisce l'attuazione delle direttive ricevute, controllandone la corretta esecuzione da parte dei lavoratori ed esercitando un funzionale potere di iniziativa.

**Lavoratore**: persona che, indipendentemente dalla tipologia contrattuale, svolge un'attività lavorativa nell'ambito dell'organizzazione di un datore di lavoro pubblico o privato, con o senza retribuzione, anche al solo fine di apprendere un mestiere, un'arte o una professione, esclusi gli addetti ai servizi domestici e familiari (omissis).

**Ribaltino**: parte ribaltabile della canale, di scarico.

## 4. I rapporti fra impresa fornitrice ed esecutrice

Nel momento in cui l'impresa esecutrice richiede una fornitura di calcestruzzo preconfezionato si instaura un rapporto fra le due imprese che è regolato, per quanto riguarda la sicurezza sul lavoro e come si è già avuto modo di precisare, dai [commi 1](#) e [2 dall'articolo 26](#) del D.Lgs. 81/08 e s.m.i..

Tali commi, in particolare, prevedono che il datore di lavoro dell'impresa esecutrice informi l'impresa fornitrice dei rischi specifici esistenti nell'ambiente in cui essa è destinata ad operare e sulle misure di prevenzione ed emergenza ivi adottate.

Entrambi i datori di lavoro cooperano all'attuazione delle misure di prevenzione e protezione dai rischi sul lavoro incidenti sull'attività lavorativa in oggetto: coordinano gli interventi di protezione e prevenzione dai rischi cui sono esposti i lavoratori, informandosi reciprocamente anche al fine di eliminare rischi dovuti alle interferenze tra i lavori delle diverse imprese coinvolte nell'esecuzione dell'opera complessiva. Il datore di lavoro dell'impresa esecutrice promuove tale coordinamento.

Il trasporto del calcestruzzo può essere affidato dall'impresa fornitrice a trasportatori terzi. Anche in questo caso l'attività di coordinamento continua ad essere fra impresa fornitrice ed impresa esecutrice, fatta salva l'attività di coordinamento tra imprese fornitrice e trasportatore.

Le fasi in cui si articola il rapporto fra i due soggetti coinvolti possono essere sinteticamente descritte mediante lo schema a blocchi riportato in **Figura 1** e verranno descritte nel dettaglio nei paragrafi successivi.



Figura 1 -- Schema a blocchi dei rapporti fra impresa esecutrice e impresa fornitrice di calcestruzzo preconfezionato

### 5. Attività di coordinamento tra imprese esecutrice ed impresa fornitrice

Nel momento in cui un'impresa esecutrice richiede una fornitura di calcestruzzo preconfezionato il datore di lavoro dell'impresa fornitrice di calcestruzzo scambia con il cliente tutte le informazioni necessarie affinché l'ingresso dei mezzi deputati alla consegna del calcestruzzo e l'operazione di consegna avvengano in condizioni di sicurezza per i lavoratori di entrambe le imprese.

A tal fine il fornitore di calcestruzzo preconfezionato invia all'impresa esecutrice il documento riportato in [allegato 1](#) che contiene:

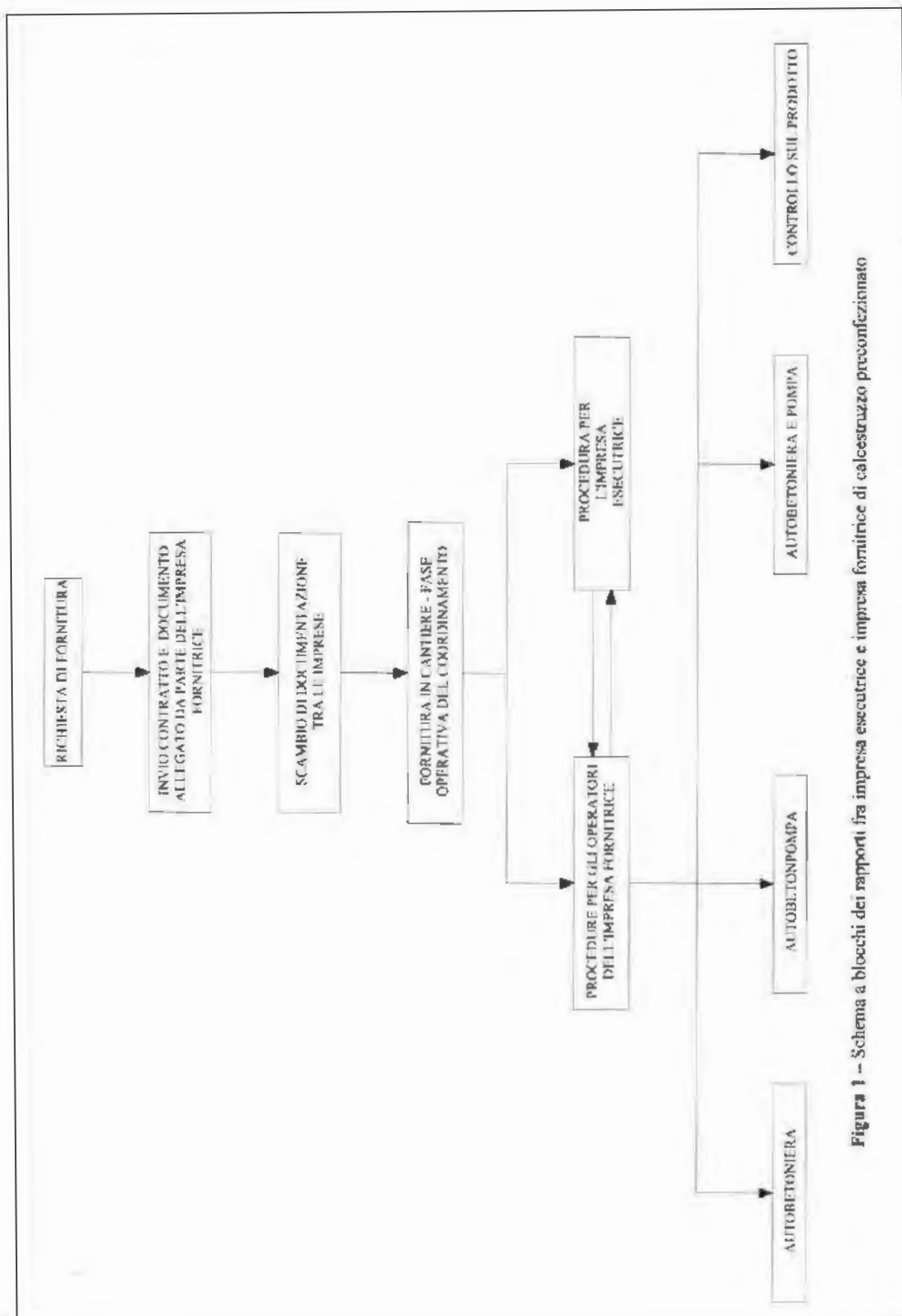
- tipologia e caratteristiche tecniche dei mezzi utilizzati;
- numero di operatori presenti e mansione svolta;
- rischi connessi alle operazioni di fornitura che verranno eseguite in cantiere.

In [allegato 2](#) è riportato il documento indicante le informazioni che l'impresa esecutrice è obbligata a trasmettere al

fornitore di calcestruzzo preconfezionato ai sensi dell'[art. 26, comma 1, lettera b\)](#) del D. Lgs. 81/08 e s.m.i..

**L'impresa esecutrice può desumere tali informazioni dai PSC (Piano di Sicurezza e Coordinamento) o PSS (Piano di Sicurezza Sostitutivo), ove presenti, nonché dai POS redatti ai sensi dell'[art. 96, comma 1 lettera g\)](#) del D.Lgs. 81/08 e s.m.i. e del [punto 3 dell'allegato XV](#) del D.Lgs. 81/08 e s.m.i..**

Nel caso di utilizzo di trasportatori terzi per la consegna del calcestruzzo in cantiere l'impresa fornitrice di calcestruzzo dovrà consegnare agli stessi trasportatori sia il documento inviato all'impresa esecutrice con le informazioni sui rischi legati alla consegna del prodotto in cantiere ([allegato 1](#)), sia quello ricevuto dall'impresa esecutrice con le informazioni sul cantiere ([allegato 2](#)).

## 6. Procedure di sicurezza per la fornitura di calcestruzzo

Nel seguito vengono descritte le procedure operative di competenza dell'impresa fornitrice di calcestruzzo preconfezionato e dell'impresa esecutrice e i rischi associati a ciascuna fase di lavoro, dal momento dell'accesso in cantiere al momento dell'uscita dal medesimo.

Sono stati analizzati i rischi correlati a ciascuna fase di lavoro e sono state individuate le procedure dettagliate da mettere in atto al fine di garantire la sicurezza dei lavoratori, qualora siano presenti i singoli rischi e/o laddove non siano state adottate misure organizzative volte ad eliminare tali rischi.

### 6.1. Accesso e transito dei mezzi in cantiere

FASE	RISCHI	PROCEDURE DI SICUREZZA PER IMPRESA FORNITRICE	PROCEDURE DI SICUREZZA PER IMPRESA ESECUTRICE
Accesso e transito dei mezzi in cantiere	<ul style="list-style-type: none"> <li>Investimento di persone</li> <li>Schiacciamento o intrappolamento per ribaltamento del mezzo</li> </ul>	<p>Il lavoratore dell'impresa fornitrice deve:</p> <ul style="list-style-type: none"> <li>Fermare il mezzo davanti all'ingresso (freni meccanici e pneumatici bloccati) e presentarsi al dirigente/preposto o lavoratore incaricato dell'impresa esecutrice, i cui nominativi sono stati indicati nella scheda riportata in allegato 2, per chiedere istruzioni.</li> <li>Ottenere informazioni circa la viabilità del cantiere, le modalità di accesso, le vie di circolazione, i luoghi più idonei dove far passare e dove posizionare il mezzo per effettuare la consegna, evitando zone con terreni cedevoli o acquitrinosi e con pendenze non compatibili con le caratteristiche del mezzo.</li> <li>Segnalare l'operatività del mezzo mediante il girofaro.</li> <li>Stare a distanza di sicurezza dagli scavi, seguendo le indicazioni ricevute.</li> <li>Verificare costantemente la visibilità dei percorsi di transito e della cartellonistica.</li> <li>Segnalare acusticamente la propria presenza ad eventuali altri mezzi o persone.</li> <li>Non accedere al cantiere quando c'è pericolo di ingorgo ed anche quando la manovra richiesta è pericolosa.</li> <li>Adeguare la velocità del mezzo ai limiti stabiliti in cantiere e transitare a passo d'uomo in prossimità dei posti di lavoro.</li> <li>Prestare attenzione a non sostare ed operare con i mezzi sulle piste di servizio.</li> </ul>	<p>Il dirigente/preposto o un lavoratore incaricato dell'impresa esecutrice deve:</p> <ul style="list-style-type: none"> <li>assistere il lavoratore dell'impresa fornitrice nelle sue attività, indirizzando il mezzo, con segnali manuali convenzionali, fino al termine delle manovre necessarie al posizionamento nel punto dello scarico o nella piazzola appositamente predisposta.</li> <li>assicurare la viabilità del cantiere, intesa come adeguatezza delle vie di transito e delle sue aree di manovra a sostenere il peso dei mezzi in transito al fine di evitare cedimenti. Particolare attenzione deve essere posta all'eventuale presenza di terreni di riporto che possono inficiare la stabilità del terreno ed alla eventuale non transitabilità sopra tubazioni sotterranee e a linee elettriche interrate.</li> <li>mantenere le vie di transito pulite e sgombre da residui o materiali che possono costituire un pericolo per il passaggio.</li> <li>Impedire l'ingresso del mezzo quando c'è pericolo di ingorgo.</li> <li>Indossare gli idonei DPI (ad esempio gilet ad alta visibilità).</li> </ul>
	<ul style="list-style-type: none"> <li>Urti e schiacciamenti connessi con la caduta di materiale dall'alto</li> </ul>	<p>Il lavoratore dell'impresa fornitrice non deve scendere dal mezzo fino all'arrivo nel punto di scarico del calcestruzzo. Nel caso in cui, per motivi organizzativi, sia necessaria la discesa dal mezzo, i lavoratori dell'impresa fornitrice devono utilizzare i seguenti DPI: calzature di sicurezza, casco, gilet ad alta visibilità.</p>	<p>Il dirigente/preposto o un lavoratore incaricato dell'impresa esecutrice deve indossare i DPI necessari: calzature di sicurezza, casco, gilet ad alta visibilità.</p>

FASE	RISCHI	PROCEDURE DI SICUREZZA PER IMPRESA FORNITRICE	PROCEDURE DI SICUREZZA PER IMPRESA ESECUTRICE
	<ul style="list-style-type: none"> <li>Caduta dall'alto</li> </ul>	Il lavoratore dell'impresa fornitrice non deve ammettere a bordo del mezzo persone non autorizzate. Non deve trasportare persone posizionate all'esterno della cabina di guida o su parti della macchina non attrezzate a questo scopo.	Il dirigente/preposto o Il lavoratore incaricato dell'impresa esecutrice non deve salire sul mezzo di consegna del calcestruzzo per accompagnare l'autista.
	<ul style="list-style-type: none"> <li>Elettrocuzione</li> </ul>	Il lavoratore dell'impresa fornitrice deve: <ul style="list-style-type: none"> <li>- rispettare le indicazioni fornite dal dirigente./preposto o dal lavoratore incaricato dell'impresa esecutrice sulla collocazione del mezzo tale da assicurare l'assenza di contatto con le linee elettriche in tensione.</li> <li>- riscontrare la presenza di eventuali linee elettriche aeree nelle aree in cui si opera.</li> </ul>	Il dirigente/preposto o Il lavoratore incaricato dell'impresa esecutrice deve rispettare almeno una delle seguenti precauzioni (art. 117 del D. Lgs. 81/08 e s.m.i.): <ol style="list-style-type: none"> <li>mettere fuori tensione ed in sicurezza le parti attive per tutta la durata dei lavori;</li> <li>posizionare ostacoli rigidi che impediscano l'avvicinamento alle parti attive;</li> <li>tenere in permanenza, lavoratori, macchine operatrici, apparecchi di sollevamento, ponteggi ed ogni altra attrezzatura a distanza di sicurezza.</li> </ol> <p>La distanza di sicurezza deve essere tale che non possano avvenire contatti diretti o scariche pericolose per le persone tenendo conto del tipo di lavoro, delle attrezzature usate e delle tensioni presenti e comunque non deve essere inferiore ai limiti di cui all'Allegato IX del D.Lgs. 81/08 e s.m.i. o a quelli delle pertinenti norme tecniche.</p>
	<ul style="list-style-type: none"> <li>Esposizione a polvere</li> </ul>	Il lavoratore dell'impresa fornitrice deve utilizzare gli idonei DPI (ad esempio maschere protettive).	Il dirigente/preposto o Il lavoratore incaricato dell'impresa esecutrice deve: <ul style="list-style-type: none"> <li>- adottare misure organizzative atte a ridurre l'emissione di polvere (ad esempio bagnare l'area di lavoro)</li> <li>- utilizzare idonei DPI (ad esempio maschere protettive).</li> </ul>

## 6.2 Operazioni Preliminari allo scarico

FASE	RISCHI	PROCEDURE DI SICUREZZA PER IMPRESA FORNITRICE	PROCEDURE DI SICUREZZA PER IMPRESA ESECUTRICE
<b>Operazioni preliminari allo scarico</b>	<ul style="list-style-type: none"> <li>Schiacciamento o intrappolamento per ribaltamento del mezzo o cedimento del terreno</li> </ul>	Il lavoratore dell'impresa fornitrice deve: <ul style="list-style-type: none"> <li>- - posizionare la macchina su terreno non cedevole e sicuro; azionare il freno di stazionamento ed applicare i cunei alle ruote. In fase di pompaggio il mezzo deve essere stabilizzato sul terreno e messo in piano perfettamente utilizzando gli stabilizzatori. Tenendo presente che, presso i punti di staffatura, il carico è di tipo concentrato e può arrivare (ad esempio) anche a 1000 kN/mq.</li> <li>- Richiedere l'intervento di dirigente/preposto o lavoratore incaricato dell'impresa esecutrice per eseguire le manovre in spazi ristretti o quando la visibilità è incompleta.</li> </ul>	Il dirigente/preposto o Il lavoratore incaricato dell'impresa esecutrice deve: <ul style="list-style-type: none"> <li>- scegliere come luogo deputato allo scarico un'area che abbia pendenza adeguata alle caratteristiche del mezzo (cfr. allegato 1).</li> <li>- predisporre la piazzola per lo scarico del mezzo consolidata, livellata e sgombra da materiali che possano costituire ostacolo o disturbo alla visibilità ed alla manovra di posizionamento del mezzo.</li> </ul>
	<ul style="list-style-type: none"> <li>Scivolamento</li> </ul>	Il lavoratore dell'impresa fornitrice deve indossare idonei DPI (ad esempio calzature di sicurezza) prima di scendere dal mezzo.	Il dirigente/preposto o Il lavoratore incaricato dell'impresa esecutrice deve indossare idonei DPI (ad esempio calzature di sicurezza).
	<ul style="list-style-type: none"> <li>Urti e schiacciamenti connessi con la caduta di materiale dall'alto</li> </ul>	Il lavoratore dell'impresa fornitrice deve indossare idonei DPI (ad esempio casco di sicurezza) prima di scendere dal mezzo.	Il dirigente/preposto o Il lavoratore incaricato dell'impresa esecutrice deve indossare idonei DPI (ad esempio casco di sicurezza).



FASE	RISCHI	PROCEDURE DI SICUREZZA PER IMPRESA FORNITRICE	PROCEDURE DI SICUREZZA PER IMPRESA ESECUTRICE
	<ul style="list-style-type: none"> <li>Elettrocuzione</li> </ul>	Il lavoratore dell'impresa fornitrice deve: rispettare le indicazioni fornite dal dirigente/preposto o dal lavoratore incaricato dell'impresa esecutrice sulla collocazione del mezzo tale da assicurare l'assenza di contatto con le linee elettriche in tensione.	<p>Il dirigente/preposto o Il lavoratore incaricato dell'impresa esecutrice deve rispettare almeno una delle seguenti precauzioni (art. 117 del D. Lgs. 81/08 e s.m.i.):</p> <ul style="list-style-type: none"> <li>a) mettere fuori tensione ed in sicurezza le parti attive per tutta la durata dei lavori;</li> <li>b) posizionare ostacoli rigidi che impediscano l'avvicinamento alle parti attive;</li> <li>c) tenere in permanenza, lavoratori, macchine operatrici, apparecchi di sollevamento, ponteggi ed ogni altra attrezzatura a distanza di sicurezza.</li> </ul> <p>La distanza di sicurezza deve essere tale che non possano avvenire contatti diretti o scariche pericolose per le persone tenendo conto del tipo di lavoro, delle attrezzature usate e delle tensioni presenti e comunque non deve essere inferiore ai limiti di cui all'Allegato IX del D.Lgs. 81/08 e s.m.i. o a quelli delle pertinenti norme tecniche.</p>
	<ul style="list-style-type: none"> <li>Esposizione a polvere</li> </ul>	Il lavoratore dell'impresa fornitrice deve utilizzare gli idonei DP1 (ad esempio maschere protettive).	<p>Il dirigente/preposto o il lavoratore incaricato dell'impresa esecutrice deve:</p> <ul style="list-style-type: none"> <li>- adottare misure organizzative atte a ridurre l'emissione di polvere (ad esempio bagnare l'area di lavoro)</li> <li>- utilizzare idonei DPI (ad esempio maschere protettive).</li> </ul>
	<ul style="list-style-type: none"> <li>Esposizione a rumore</li> </ul>	Il lavoratore dell'impresa fornitrice deve rispettare le misure di prevenzione e protezione previste (cfr. Allegato 2).	Il dirigente/preposto o il lavoratore incaricato dell'impresa esecutrice deve rispettare le misure di prevenzione e protezione previste.
	<ul style="list-style-type: none"> <li>Caduta dall'alto</li> </ul>	Il lavoratore dell'impresa fornitrice deve prestare attenzione nelle fasi di salita e di discesa dalla macchina, utilizzando le apposite maniglie.	Il dirigente/preposto o il lavoratore incaricato dell'impresa esecutrice deve impedire la salita dei lavoratori dell'impresa esecutrice sul mezzo di consegna del calcestruzzo.

### 6.3.1. Operazioni di scarico con ATB

FASE	RISCHI	PROCEDURE DI SICUREZZA PER IMPRESA FORNITRICE	PROCEDURE DI SICUREZZA PER IMPRESA ESECUTRICE
<b>Operazioni di scarico (ATB)</b>	<ul style="list-style-type: none"> <li>Urti e schiacciamenti connessi con la caduta di materiale dall'alto</li> <li>Schiacciamento, seppellimento o intrappolamento per ribaltamento del mezzo o cedimento del terreno</li> </ul>	<p>Il lavoratore dell'impresa fornitrice deve:</p> <ul style="list-style-type: none"> <li>- seguire le indicazioni fornite dal dirigente/preposto o dal lavoratore incaricato dell'impresa esecutrice attuando le misure di sicurezza evidenziate e verificando direttamente l'assenza di intralci (persone/cose).</li> <li>- Nello scarico in vicinanza di scavi, a causa delle vibrazioni trasmesse dalla macchina al terreno, deve posizionare il mezzo a distanza di sicurezza adeguata dal ciglio dello scavo, seguendo le indicazioni fornite dal dirigente/preposto o dal lavoratore incaricato dall'impresa esecutrice.</li> </ul>	<p>Il dirigente/preposto o Il lavoratore incaricato dell'impresa esecutrice deve:</p> <ul style="list-style-type: none"> <li>- Evitare che i lavoratori dell'impresa esecutrice stazionino vicino al mezzo, assicurandosi che i lavoratori non addetti alle manovre rimangano a distanza di sicurezza.</li> <li>- Indicare all'impresa fornitrice le procedure di sicurezza da seguire durante l'operazione di scarico.</li> <li>- Far posizionare il mezzo lontano dal ciglio dello scavo.</li> </ul>

FASE	RISCHI	PROCEDURE DI SICUREZZA PER IMPRESA FORNITRICE	PROCEDURE DI SICUREZZA PER IMPRESA ESECUTRICE
	<ul style="list-style-type: none"> <li>Lesioni cornea-congiuntivali dovute a getti e schizzi di boiaccia</li> </ul>	<p>Il lavoratore dell'impresa fornitrice deve:</p> <ul style="list-style-type: none"> <li>Indossare gli idonei DPI (ad esempio occhiali).</li> <li>Durante Il getto deve evitare manovre brusche ed improvvise che possono provocare la caduta di calcestruzzo.</li> </ul> <p>Il lavoratore dell'impresa fornitrice non deve transitare al di sotto della canale.</p>	<p>Il dirigente/preposto o il lavoratore incaricato dell'impresa esecutrice deve vietare il passaggio al di sotto della canale.</p>
	<ul style="list-style-type: none"> <li>Urto del capo</li> </ul>	<p>Il lavoratore dell'impresa fornitrice non deve transitare al di sotto della canale.</p>	<p>Il dirigente/preposto o il lavoratore incaricato dell'impresa esecutrice deve vietare il passaggio al di sotto della canale.</p>
	<ul style="list-style-type: none"> <li>Cesoimento delle dita durante l'azionamento della canale</li> </ul>	<p>Il lavoratore dell' impresa fornitrice deve:</p> <ul style="list-style-type: none"> <li>indossare i guanti e preparare la canale facendo attenzione durante l'apertura del ribaltino o l'apertura/chiusura della canale telescopica.</li> <li>verificare l'integrità del maniglione anticesoimento.</li> </ul>	<p>Il dirigente/preposto o il lavoratore incaricato dell'impresa esecutrice deve vietare la partecipazione dei lavoratori dell'impresa esecutrice all'azionamento della canale.</p>
	<ul style="list-style-type: none"> <li>Elettrocuzione</li> </ul>	<p>Il lavoratore dell'impresa fornitrice deve: rispettare le indicazioni fornite dal dirigente/preposto o dal lavoratore incaricato dell'impresa esecutrice sulla collocazione del mezzo tale da assicurare l'assenza di contatto con le linee elettriche in tensione.</p>	<p>Il dirigente/preposto o il lavoratore incaricato dell'impresa esecutrice deve rispettare almeno una delle seguenti precauzioni (art. 117 del D. Lgs. 81/08 e s.m.i.):</p> <ol style="list-style-type: none"> <li>mettere fuori tensione ed in sicurezza le parti attive per tutta la durata dei lavori;</li> <li>posizionare ostacoli rigidi che impediscano l'avvicinamento alle parti attive;</li> <li>tenere in permanenza, lavoratori, macchine operatrici, apparecchi di sollevamento, ponteggi ed ogni altra attrezzatura a distanza di sicurezza.</li> </ol> <p>La distanza di sicurezza deve essere tale che non possano avvenire contatti diretti o scariche pericolose per le persone tenendo conto del tipo di lavoro, delle attrezzature usate e delle tensioni presenti e comunque non deve essere inferiore ai limiti di cui all'Allegato IX del D.Lgs. 81/08 e s.m.i. o a quelli delle pertinenti norme tecniche.</p>
	<ul style="list-style-type: none"> <li>Scivolamento</li> </ul>	<p>Il lavoratore dell'impresa fornitrice deve indossare gli idonei DPI (ad esempio calzature di sicurezza).</p>	<p>Il dirigente/preposto o il lavoratore incaricato dell'impresa esecutrice deve far indossare gli idonei ad esempio ( calzature di sicurezza).</p>
	<ul style="list-style-type: none"> <li>Esposizione a polvere</li> </ul>	<p>Il lavoratore dell'impresa fornitrice deve utilizzare gli idonei DPI (ad esempio maschere protettive).</p>	<p>Il dirigente/preposto o il lavoratore incaricato dell'impresa esecutrice deve:</p> <ul style="list-style-type: none"> <li>adottare misure organizzative atte a ridurre l'emissione di polvere (ad esempio bagnare l'area di lavoro)</li> <li>utilizzare idonei DPI (ad esempio maschere protettive).</li> </ul>
	<ul style="list-style-type: none"> <li>Esposizione a rumore</li> </ul>	<p>Il lavoratore dell'impresa fornitrice deve rispettare le misure di prevenzione protezione previste (cfr. Allegato 2).</p>	<p>Il dirigente/preposto o Il lavoratore incaricato e dell'impresa esecutrice deve rispettare le misure di prevenzione e protezione previste.</p>

FASE	RISCHI	PROCEDURE DI SICUREZZA PER IMPRESA FORNITRICE	PROCEDURE DI SICUREZZA PER IMPRESA ESECUTRICE
	<ul style="list-style-type: none"> <li>• Caduta dall'alto</li> </ul>	<p>Il lavoratore dell'impresa fornitrice non deve ammettere a bordo del mezzo persone non autorizzate. Il lavoratore dell'impresa fornitrice deve prestare attenzione nelle fasi di salita e di discesa dalla macchina, utilizzando le apposite maniglie.</p>	<p>Il dirigente/preposto o il lavoratore incaricato dell'impresa esecutrice deve impedire ai lavoratori dell'impresa esecutrice di salire sul mezzo di consegna del calcestruzzo.</p>

### 6.3.2. Scarico in benna o secchione

FASE	RISCHI	PROCEDURE DI SICUREZZA PER IMPRESA FORNITRICE	PROCEDURE DI SICUREZZA PER IMPRESA ESECUTRICE
<b>Scarico in benna o secchione movimentato da gru</b>	<ul style="list-style-type: none"> <li>• Urti dovuti alle oscillazioni del secchione</li> <li>• Lesione corneo-congiuntivali dovute a getti e schizzi di boiaccia</li> <li>• Urto del capo</li> </ul>	<p>Il lavoratore dell'impresa fornitrice non deve partecipare in nessun modo alla posa in opera del calcestruzzo e non deve tenere e manovrare la benna o il secchione.</p> <p>Il lavoratore dell'impresa fornitrice deve:</p> <ul style="list-style-type: none"> <li>- richiedere l'intervento di lavoratori del cantiere addetti alla movimentazione della benna o del secchione;</li> <li>- seguire le indicazioni impartite dal dirigente/preposto o lavoratore incaricato dell'impresa esecutrice.</li> <li>- Controllare il corretto posizionamento della benna o "secchione" nel punto più idoneo al carico (sotto la canale) prestando attenzione alle eventuali oscillazioni conseguenti alle manovre di abbassamento, traslazione e sollevamento.</li> <li>- Evitare di caricare eccessivamente la benna in modo da non provocare caduta di calcestruzzo durante le manovre.</li> <li>- Non sostare sotto il raggio di movimento della benna.</li> </ul>	<p>Il dirigente/preposto o il lavoratore incaricato dell'impresa esecutrice deve:</p> <ul style="list-style-type: none"> <li>- impartire le necessarie indicazioni al lavoratore dell'impresa fornitrice per effettuare l'operazione di scarico in benna o secchione.</li> <li>- mettere a disposizione del lavoratore dell'impresa fornitrice personale che collochi il secchione sotto la canale.</li> </ul> <p>Il dirigente/preposto o il lavoratore incaricato dell'impresa esecutrice deve:</p> <ul style="list-style-type: none"> <li>- Far posizionare la benna o "secchione" nel punto più idoneo al carico (sotto la canale) prestando attenzione alle eventuali oscillazioni conseguenti alle manovre di abbassamento, traslazione e sollevamento.</li> <li>- Verificare che non venga caricata eccessivamente la benna in modo da non provocare caduta di calcestruzzo durante le manovre di cui sopra.</li> <li>- Assicurarsi che tutti i lavoratori non stazionino nelle vicinanze del mezzo durante lo scarico.</li> <li>- Impedire di sostare sotto il raggio di movimento della benna.</li> </ul>

**6.3.3. Scarico diretto con canale**

FASE	RISCHI	PROCEDURE DI SICUREZZA PER IMPRESA FORNITRICE	PROCEDURE DI SICUREZZA PER IMPRESA ESECUTRICE
<b>Scarico diretto con tratti di canale aggiuntiva</b>	<ul style="list-style-type: none"> <li>• Urti e schiacciamenti connessi con la caduta di materiale dall'alto</li> <li>• Schiacciamento, seppellimento o intrappolamento per ribaltamento del mezzo o cedimento del terreno</li> <li>• Urto del capo</li> <li>• Scivolamento</li> </ul>	<p>Tutte le manovre devono avvenire seguendo le indicazioni impartite dal dirigente/preposto o lavoratore incaricato dell'impresa esecutrice.</p> <p>Il lavoratore dell'impresa fornitrice deve:</p> <ul style="list-style-type: none"> <li>- prima di iniziare l'operazione di scarico assicurarsi che nessun lavoratore stazioni nelle vicinanze.</li> <li>- Nello scarico in prossimità di scavi, a causa delle vibrazioni trasmesse dalla macchina al terreno, adottare la regola empirica del 1:1, indicata dall'impresa esecutrice, mantenendosi ad una distanza dal ciglio di scavo almeno pari alla profondità dello stesso.</li> <li>- Controllare personalmente il punto in cui si dovrà effettuare lo scarico del calcestruzzo.</li> <li>- Porre cura nel maneggiare e nell'agganciare i tratti di canale aggiuntiva, non aggiungendo di norma più di due sezioni.</li> <li>- In caso di scarico con ATB in movimento, non effettuare l'operazione in retromarcia e fissare la canale. Nonché i tratti aggiuntivi.</li> </ul> <p>In caso di controllo sul prodotto da parte del tecnologo far sospendere l'operazione di scarico dalla canale.</p>	<p>Il dirigente/preposto o il lavoratore incaricato dell'impresa esecutrice deve:</p> <ul style="list-style-type: none"> <li>- Impartire le necessarie indicazioni al lavoratore dell'impresa fornitrice per effettuare lo scarico.</li> <li>- Far posizionare il mezzo lontano dal ciglio dello scavo, tenendo in considerazione la natura del terreno e l'avvenuta compattazione dello stesso.</li> <li>- Vietare ai lavoratori non coinvolti direttamente nei lavori di stazionare nelle vicinanze del mezzo.</li> <li>- Vietare che i lavoratori dell'impresa esecutrice operino sui comandi idraulici della canale dell'ATB.</li> </ul>

**6.3.4. Scarico in pompa**

FASE	RISCHI	PROCEDURE DI SICUREZZA PER IMPRESA FORNITRICE	PROCEDURE DI SICUREZZA PER IMPRESA ESECUTRICE
<b>Scarico in pompa di calcestruzzo</b>	<ul style="list-style-type: none"> <li>• Urti e schiacciamenti connessi con la caduta di materiale dall'alto</li> <li>• Schiacciamento, seppellimento o intrappolamento per ribaltamento del mezzo o cedimento del terreno</li> <li>• Urto del capo</li> </ul>	<p>Tutte le manovre devono avvenire seguendo le indicazioni impartite dal dirigente/preposto o lavoratore incaricato dell'impresa esecutrice.</p> <p>Il lavoratore dell'impresa fornitrice deve:</p> <ul style="list-style-type: none"> <li>- posizionare l'ATB in modo da consentire lo scarico nella vaschetta della pompa e regolare il flusso coordinandosi con il pompista.</li> <li>- Nella manovra di avvicinamento in retromarcia agire con molta prudenza per non urtare eventuali persone o la pompa stessa.</li> <li>- Verificare visivamente il corretto posizionamento.</li> <li>- Per controllare il flusso di calcestruzzo nella tramoggia della pompa. In caso di ridotta visuale, posizionarsi in luoghi di lavoro espressamente indicati dall'impresa esecutrice.</li> <li>- Non passare o sostare sotto il braccio della pompa.</li> <li>- Non passare o sostare sotto la canale di scarico.</li> </ul>	<p>Il dirigente/preposto o il lavoratore incaricato dell'impresa esecutrice deve:</p> <ul style="list-style-type: none"> <li>- Impartire le necessarie indicazioni al lavoratore dell'impresa fornitrice sulle manovre da effettuare.</li> <li>- Vietare di sostare nei pressi del canale di getto della pompa nella fase iniziale del getto stesso.</li> <li>- In caso di necessità di contattare il lavoratore dell'impresa fornitrice durante le manovre, avvicinarsi alla cabina da posizione visibile e solo previo cenno di assenso.</li> <li>- Vietare di passare o sostare sotto il braccio della pompa.</li> <li>- Vietare di passare o sostare sotto la canale di scarico.</li> </ul>

**6.4. Operazioni di pompaggio**

FASE	RISCHI	PROCEDURE DI SICUREZZA PER IMPRESA FORNITRICE	PROCEDURE DI SICUREZZA PER IMPRESA ESECUTRICE
<b>Operazioni di pompaggio (uso del braccio di ATBP e della pompa)</b>	<ul style="list-style-type: none"> <li>• Urti e schiacciamenti connessi con la caduta di materiale dall'alto</li> <li>• Urti del capo</li> </ul>	<p>Il lavoratore dell'impresa fornitrice non deve partecipare in nessun modo alla posa in opera del calcestruzzo, e non deve tenere e manovrare il terminale in gomma della pompa.</p> <p>In caso di controllo sul prodotto da parte del tecnologo durante le fasi di getto, far sospendere l'operazione di pompaggio.</p> <p>Il lavoratore dell'impresa fornitrice durante il pompaggio deve:</p> <ul style="list-style-type: none"> <li>- collocarsi in luoghi di lavoro espressamente indicati dal dirigente/preposto o lavoratore incaricato dell'impresa esecutrice, tali da poter garantire il contatto visivo con i lavoratori dell'impresa esecutrice addetti alla posa del calcestruzzo.</li> <li>- non sollevare pesi con il braccio dell'ATBP e della pompa.</li> <li>- Durante l'operazione di estrazione del braccio e relativo avvicinamento al punto di scarico mediante radiocomando, prestare attenzione a non urtare le strutture presenti in cantiere.</li> <li>- Assicurarsi che nessun lavoratore passi sotto il braccio di distribuzione.</li> </ul>	<p>Il dirigente/preposto o il lavoratore incaricato dell'impresa esecutrice deve:</p> <ul style="list-style-type: none"> <li>- impartire le necessarie indicazioni al lavoratore dell'impresa fornitrice relativamente al corretto posizionamento del mezzo, tale da garantire il contatto visivo tra gli addetti.</li> <li>- vietare la sosta ed il transito nel raggio d'azione del braccio ai lavoratori che non partecipano alle operazioni di getto.</li> </ul>
	<ul style="list-style-type: none"> <li>• Schiacciamento, seppellimento o intrappolamento per ribaltamento del mezzo o cedimento del terreno</li> </ul>	<p>Il lavoratore dell'impresa fornitrice durante il pompaggio deve</p> <ul style="list-style-type: none"> <li>- collocarsi in luoghi di lavoro espressamente indicati dal dirigente/preposto o lavoratore incaricato dall'impresa esecutrice, tali da poter garantire il contatto visivo con i lavoratori dell'impresa esecutrice addetti alla posa del calcestruzzo.</li> <li>- Evitare l'impiego della pompa in caso di velocità del vento superiore ai limiti imposti dal fabbricante nel manuale d'uso e manutenzione.</li> </ul>	<p>Il dirigente/preposto o il lavoratore incaricato dell'impresa esecutrice deve:</p> <ul style="list-style-type: none"> <li>- mantenere i passaggi sempre sgombri e puliti da residui o materiali che possono costituire un pericolo per il passaggio.</li> </ul>

FASE	RISCHI	PROCEDURE DI SICUREZZA PER IMPRESA FORNITRICE	PROCEDURE DI SICUREZZA PER IMPRESA ESECUTRICE
	<ul style="list-style-type: none"> <li>• Urti</li> </ul>	<p>Il lavoratore dell'impresa fornitrice non deve partecipare in nessun modo alla posa in opera del calcestruzzo, e non deve tenere e manovrare il terminale in gomma della pompa. Non deve sostare nei pressi del canale di getto della pompa nella fase del getto stesso.</p> <p>In caso di controllo sul prodotto da parte del tecnologo durante le fasi di getto, far sospendere l'operazione di pompaggio.</p> <p>Il lavoratore dell'impresa fornitrice deve:</p> <ul style="list-style-type: none"> <li>- durante Il pompaggio collocarsi in luoghi di lavoro espressamente indicati dall'impresa esecutrice, tali da poter garantire il contatto visivo con gli addetti alla posa del calcestruzzo.</li> <li>- Attenersi alle indicazioni fornite dall'impresa esecutrice in merito alla sosta nelle vicinanze delle tubazioni per le sovrappressioni che si possono creare.</li> <li>- Durante l'operazione di estrazione del braccio e relativo avvicinamento al punto di scarico, prestare attenzione a non urtare le strutture presenti in cantiere e assicurarsi che nessun lavoratore passi sotto il braccio di distribuzione.</li> <li>- Nell'eventualità di intasamento della tubazione di getto, effettuare la manovra di "disintasamento", allontanando la parte terminale della tubazione dagli addetti alla posa, affinché non siano soggetti alle pericolose conseguenze derivanti da un eventuale "colpo di frusta" a cui può essere soggetta la tubazione in gomma a causa della pressione immessa.</li> </ul>	<ul style="list-style-type: none"> <li>- Il dirigente/preposto o il lavoratore incaricato dell'impresa esecutrice deve impartire le necessarie indicazioni al lavoratore dell'impresa fornitrice.</li> <li>- Impedire la sosta nei pressi del canale di getto della pompa nella fase iniziale del getto stesso.</li> <li>- Non consentire la sosta o il passaggio nelle immediate vicinanze delle tubazioni: la pressione di alimentazione può provocare forti oscillazioni e spostamenti con conseguente rischio di urti e colpi violenti.</li> <li>- Verificare che il lavoratore addetto alla tubazione flessibile non lasci incustodito il terminale in gomma per prevenire eventuali contraccolpi dovuti a variazioni interne nella pressione di erogazione del calcestruzzo.</li> <li>- Verificare che nel caso di interruzione del getto, non lasci la bocca della tubazione della pompa all'interno del getto stesso.</li> </ul> <p>Nell'eventualità di intasamento della tubazione di getto, dovendo i lavoratori dell'impresa fornitrice effettuare la manovra di "disintasamento" allontaneranno la parte terminale della tubazione dai lavoratori dell'impresa esecutrice addetti alla posa, affinché questi ultimi non siano soggetti alle pericolose conseguenze derivanti da un eventuale "colpo di frusta" a cui può essere soggetta la tubazione in gomma a causa della pressione immessa.</p>
	<ul style="list-style-type: none"> <li>• Elettrocuzione</li> </ul>	<p>Il lavoratore dell'impresa fornitrice deve:</p> <ul style="list-style-type: none"> <li>- rispettare le indicazioni fornite dal dirigente/preposto o dal lavoratore incaricato dell'impresa esecutrice sulla collocazione del mezzo tale da assicurare l'assenza di contatto con le linee elettriche in tensione.</li> </ul>	<p>Il dirigente/preposto o il lavoratore incaricato dell'impresa esecutrice deve rispettare almeno una delle seguenti precauzioni (art. 11 del D. Lgs. 81/08 e s.m.i.):</p> <ol style="list-style-type: none"> <li>a) mettere fuori tensione ed in sicurezza le parti attive per tutta la durata dei lavori;</li> <li>b) posizionare ostacoli rigidi che impediscano l'avvicinamento alle parti attive;</li> <li>c) tenere in permanenza, lavoratori, macchine operatrici, apparecchi di sollevamento, ponteggi ed ogni altra attrezzatura a distanza di sicurezza.</li> </ol> <p>La distanza di sicurezza deve essere tale che non possano avvenire contatti diretti o scariche pericolose per le persone tenendo conto del tipo di lavoro, delle attrezzature usate e delle tensioni presenti e comunque non deve essere inferiore ai limiti di cui all'Allegato IX del D.Lgs. 81/08 e s.m.i. o a quelli delle pertinenti norme tecniche.</p>



FASE	RISCHI	PROCEDURE DI SICUREZZA PER IMPRESA FORNITRICE	PROCEDURE DI SICUREZZA PER IMPRESA ESECUTRICE
	<ul style="list-style-type: none"> <li>Caduta dall'alto</li> </ul>	<p>Il lavoratore dell'impresa fornitrice deve attenersi alle indicazioni fornite dal dirigente/preposto o dal lavoratore incaricato dell'impresa esecutrice circa le misure di sicurezza adottate.</p> <p>In caso di controllo sul prodotto da parte del tecnologo durante le fasi di getto, far sospendere l'operazione di pompaggio.</p>	<p>Il dirigente/preposto o il lavoratore incaricato dell'impresa esecutrice:</p> <ul style="list-style-type: none"> <li>fornisce le indicazioni circa l'utilizzo delle misure di sicurezza adottate.</li> <li>non autorizza le operazioni di getto con la pompa quando la velocità del vento è superiore a 30 Km/h.</li> </ul>
	<ul style="list-style-type: none"> <li>Movimentazione manuale dei carichi.</li> </ul>	<p>Il lavoratore dell'impresa fornitrice deve:</p> <ul style="list-style-type: none"> <li>Evitare di sollevare il carico effettuando la torsione o inclinazione del tronco.</li> <li>Effettuare il sollevamento a schiena dritta.</li> <li>Evitare movimenti bruschi.</li> <li>Mantenere il corpo in posizione stabile.</li> <li>Prestare attenzione alle caratteristiche dell'ambiente di lavoro (spazi a disposizione, pavimentazione sconnessa o instabile, ecc.).</li> </ul>	<p>Il dirigente/preposto o il lavoratore incaricato dell'impresa esecutrice dispone di:</p> <ul style="list-style-type: none"> <li>non sollevare il carico effettuando la torsione o inclinazione del tronco.</li> <li>Effettuare il sollevamento a schiena dritta.</li> <li>Evitare movimenti bruschi.</li> <li>Mantenere il corpo in posizione stabile.</li> <li>Prestare attenzione alle caratteristiche dell'ambiente di lavoro (spazi a disposizione, pavimentazione sconnessa o instabile, ecc.).</li> </ul>
	<ul style="list-style-type: none"> <li>Esposizione a polvere</li> </ul>	<p>Il lavoratore dell'impresa fornitrice deve utilizzare gli idonei DPI (ad esempio i maschere protettive).</p>	<p>Il dirigente/preposto o il lavoratore incaricato dell'impresa esecutrice deve:</p> <ul style="list-style-type: none"> <li>adottare misure organizzative atte a ridurre l'emissione di polvere (ad esempio bagnare l'area di lavoro)</li> <li>utilizzare idonei DPI (ad esempio maschere protettive).</li> </ul>
	<ul style="list-style-type: none"> <li>Esposizione a rumore</li> </ul>	<p>Il lavoratore dell'impresa fornitrice deve rispettare le misure di prevenzione e protezione previste (cfr. Allegato 2).</p>	<p>Il dirigente/preposto o il lavoratore incaricato dell'impresa esecutrice deve rispettare le misure di prevenzione e protezione previste.</p>
	<ul style="list-style-type: none"> <li>Lesioni corneo-congiuntivali dovute a getti e schizzi di boiaccia</li> </ul>	<p>Il lavoratore dell'impresa fornitrice deve indossare idonei DPI (ad esempio occhiali), In caso di controllo sul prodotto da parte del tecnologo durante le fasi di getto, far sospendere l'operazione di pompaggio.</p>	<p>Il dirigente/preposto o il lavoratore incaricato dell'impresa esecutrice deve far indossare gli idonei DPI (ad esempio occhiali).</p>
	<ul style="list-style-type: none"> <li>Cadute a livello</li> <li>Inciampo</li> </ul>	<p>Il lavoratore dell'impresa fornitrice deve:</p> <ul style="list-style-type: none"> <li>posizionare a terra in dell'impresa esecutrice: modo adeguato i tubi (in ferro e gomma).</li> <li>Prestare attenzione alle tubazioni supplementari del braccio della pompa che vengono da lui agganciate prima del getto.</li> </ul>	<p>Il dirigente/preposto o il lavoratore incaricato</p> <ul style="list-style-type: none"> <li>verifica che nella zona di posa non ci siano intralci e vieta il transito ai lavoratori non direttamente coinvolti nelle operazioni di posa.</li> <li>non autorizza le operazioni di getto con la pompa quando la velocità del vento è superiore a 30 km/h.</li> </ul>

### 6.5. Operazioni finali e uscita dal cantiere

FASE	RISCHI	PROCEDURE DI SICUREZZA PER IMPRESA FORNITRICE	PROCEDURE DI SICUREZZA PER IMPRESA ESECUTRICE
Operazioni finali (riassetto del mezzo, pulizia) lavaggio)		<p>Qualora si proceda alla pulizia del mezzo presso il cantiere di consegna il lavoratore dell'impresa esecutrice deve recarsi nella zona indicata dal dirigente/preposto o dal lavoratore incaricato dell'impresa esecutrice, al fine di provvedere alle operazioni di lavaggio del mezzo, seguendo le istruzioni ricevute in merito agli scarichi delle acque di lavaggio e ai residui.</p>	<p>Il dirigente/preposto o il lavoratore incaricato dell'impresa esecutrice indicare la zona dove effettuare il lavaggio del mezzo a fine consegna. Tale zona dovrà essere munita di sistema di raccolta delle acque di lavaggio e dei residui.</p>

	<ul style="list-style-type: none"> <li>• Lesioni corneo- congiuntivali dovute a getti e schizzi di boiaccia e di acqua in pressione</li> <li>• Urti e schiacciamenti connessi con la caduta di materiale dall'alto</li> <li>• Esposizione ad agenti chimici irritanti</li> <li>• Scivolamento</li> <li>• Cesoiamento</li> </ul>	Attenersi alle misure di prevenzione e protezione e indossare gli idonei DPI.	Il dirigente/preposto o il lavoratore incaricato dell'impresa esecutrice deve vietare l'accesso all'area di lavaggio a soggetti non autorizzati.
	<ul style="list-style-type: none"> <li>• Esposizione a polvere</li> </ul>	Il lavoratore dell'impresa fornitrice deve utilizzare gli idonei DPI (ad esempio maschere protettive).	Il dirigente/preposto o il lavoratore incaricato dell'impresa esecutrice deve: <ul style="list-style-type: none"> <li>- adottare misure organizzative atte a ridurre l'emissione di polvere (ad esempio bagnare l'area di lavoro)</li> <li>- utilizzare idonei DPI (ad esempio maschere protettive).</li> </ul>
	<ul style="list-style-type: none"> <li>• Esposizione a rumore</li> </ul>	Il lavoratore dell'impresa fornitrice deve rispettare le misure di prevenzione e protezione previste (cfr. Allegato 2).	Il dirigente preposto o il lavoratore incaricato dell'impresa esecutrice deve rispettare le misure di prevenzione e protezione previste.
	<ul style="list-style-type: none"> <li>• Elettrocuzione</li> </ul>	Il lavoratore dell'impresa fornitrice non deve effettuare il lavaggio del mezzo in prossimità di linee elettriche aeree,	Il dirigente/preposto o il lavoratore incaricato dell'impresa esecutrice deve collocare l'area di lavaggio dei mezzi a distanza di sicurezza dalle linee elettriche aeree.

## 7. Emergenze in cantiere e consegna

I fornitori di calcestruzzo si atterranno alle procedure di emergenza. incendio, evacuazione, e di pronto soccorso, indicate dall'impresa esecutrice desunte dal piano di sicurezza e coordinamento ove previsto.

## 8. Appendice

### Allegato 1: scheda informativa (modello di cui al paragrafo 5)

#### Informazioni fornite dall'Impresa fornitrice di calcestruzzo preconfezionato

##### Notizie generali del fornitore

Ragione sociale			
Indirizzo	via	n.	cap
	Città	Prov.	
Datore di lavoro			
Telefono/fax/ e- mail			

##### Tipologia dei mezzi e delle attrezzature utilizzati per la fornitura nello specifico cantiere di consegna e caratteristiche tecniche

Mezzo/attrezzatura	Estensione braccio (m)	Lunghezza max (m); Larghezza max (m); Altezza max (m)	Raggio di Sterzata (m)	Carico su singolo pneumatico (tonn)	Peso max a pieno carico (tonn)	Livelli di rumore (dB(A))	Pendenza max

##### Operatori addetti al trasporto e/o pompaggio del calcestruzzo

operatori

--

**Rischi connessi all'attività molta (circolazione, stazionamento ed uso delle attrezzature):**

Attività	Rischi connessi

**Allegato 2: Scheda informativa (modello di cui al paragrafo 5)****Informazioni richieste all'impresa esecutrice**

Di seguito si riporta la scheda contenente le informazioni minime, necessarie all'ingresso in sicurezza dei mezzi e degli addetti alla consegna del calcestruzzo, da richiedere all'impresa esecutrice.

<b>ELEMENTI DEL PSC INTEGRATI CON ELEMENTI DEL PIANO OPERATIVO DI SICUREZZA (POS)</b>	<b>Piano di Sicurezza e Coordinamento (PSC)</b>	È presente il PSC di cantiere?			
		SI <input type="checkbox"/>		NO <input type="checkbox"/>	
		In tal caso allegare la planimetria di cantiere e le procedure di gestione delle emergenze			
	<b>AREA</b>	industriale artigianale <input type="checkbox"/>	Urbana normale <input type="checkbox"/>	Urbana congestionata <input type="checkbox"/>	Agricola <input type="checkbox"/>
	<b>ACCESSI AL CANTIERE</b>	Facili <input type="checkbox"/>		Difficoltosi <input type="checkbox"/> Cause:	
	<b>VIABILITÀ DI CANTIERE</b>	Fondo buono <input type="checkbox"/>	Fondo cedevole <input type="checkbox"/>	Strade sconnesse <input type="checkbox"/>	
		Strette <input type="checkbox"/>		Forti pendenze <input type="checkbox"/>	
	<b>POSTAZIONI DI GETTO</b>	Sicura e di facile manovra in retromarcia <input type="checkbox"/>	Manovre di retromarcia complesse <input type="checkbox"/> Per presenza di:	Vicinanza di scavi: con distanza di sicurezza 1:1 <input type="checkbox"/> senza distanza di Sicurezza 1:1 <input type="checkbox"/>	Presenza di linee elettriche Aeree <input type="checkbox"/> Sotterranee <input type="checkbox"/>
	In prossimità della zona di scarico del calcestruzzo sono presenti:				
	zone di deposito di attrezzature di stoccaggio di Materiali <input type="checkbox"/>	sostanze pericolose <input type="checkbox"/>	Rifiuti <input type="checkbox"/>	zone di deposito di materiali con pericolo di incendio o di esplosione <input type="checkbox"/>	
<b>LAVAGGIO FINALE</b>	Sito predisposto <input type="checkbox"/>		Mancanza di sito apposito <input type="checkbox"/>		
<b>RIFERIMENTI DEL RESPONSABILE DI CANTIERE</b>	Nomee Cognome		Telefono		
<b>RIFERIMENTI DEL COORDINATORE IN FASE D1 ESECUZIONE (se previsto)</b>	Nomee Cognome Telefono				

**DIREZIONE GENERALE DELLA TUTELA DELLE CONDIZIONI DI LAVORO - Div VI**

**Lettera circolare del 19/05/2011 prot. 15/VI/0011398/MA001.A001**

**OGGETTO: LETTERA CIRCOLARE - Chiarimenti in merito alle modifiche all'articolo 38, comma 1 del D. Lgs. n. 81/2008, introdotte dal D. Lgs. n. 106/2009.**

In relazione ai numerosi quesiti pervenuti alla scrivente, riguardanti la possibilità per i medici competenti ex [articolo 38, comma 1, lettera d-bis](#), del D. Lgs. n. 81/2008 di esercitare la propria attività in ambito civile, si ritiene di dover chiarire alcuni aspetti della norma di cui trattasi.

Il decreto legislativo 3 agosto 2009 n. 106, pubblicato sulla Gazzetta ufficiale n. 180 del 5 agosto 2009, recante: "Disposizioni integrative e correttive del decreto legislativo 9 aprile 2008 n. 81 in materia della salute e della sicurezza nei luoghi di lavoro", ha modificato l'[articolo 38](#) (Titoli e requisiti dei medici competenti), comma 1 del predetto decreto n. 81/2008, introducendo la [lettera d-bis](#), la cui specifica dizione è: "con esclusivo riferimento al ruolo dei sanitari delle Forze armate, compresa l'Arma dei carabinieri, della Polizia di Stato e della Guardia di Finanza, svolgimento di attività di medico nel settore del lavoro per almeno quattro anni".

La *ratio* di tale modifica è stata quella di sanare situazioni di potenziale criticità in materia di salute e sicurezza sul lavoro presenti nelle Forze Armate e nella Polizia di Stato in relazione alle attività dei medici militari, come si evince chiaramente dalla Relazione di accompagnamento al D. Lgs. n. 106/2009, che recita testualmente: "...omissis...L'emendamento all'[articolo 38](#) serve a consentire ai medici operanti presso le Forze Armate e la Polizia di Stato di continuare a svolgere le funzioni di medico competente - come oggi è loro consentito *ex lege* (v. articolo 44, comma 1, lettera d), d.lgs. 5 ottobre 2000, n. 334) - qualora in possesso di una esperienza professionale specifica almeno quadriennale."

La volontà del Legislatore risulta chiaramente diretta ad individuare una disciplina peculiare, applicabile unicamente alle aree "riservate" ai medici delle Forze Armate e della Polizia di Stato senza che in ragione di tale previsione - la quale ha valore di eccezione - possa configurarsi un regime diversificato della disciplina di ordine generale relativa al possesso dei titoli e, per quanto qui interessa, ai requisiti necessari per l'ammissione agli esami per l'iscrizione nell'elenco nominativo dei medici autorizzati alla sorveglianza sanitaria ex D. Lgs. n.230/95 e successive modifiche e integrazioni.

Pertanto, in condivisione con il Ministero della Salute - Dipartimento della Prevenzione e della Comunicazione, Direzione Generale della Prevenzione - Ufficio II, sulla base delle prescrizioni dell'art. 44 del D.Lgs. n. 334/2000 e delle motivazioni contenute nella Relazione d' accompagnamento al D. Lgs. n. 106/2009, che circoscrivono l'ambito di attività dei medici di cui all'[articolo 38, comma 1, lettera d-bis](#), all'interno delle Amministrazioni di appartenenza, si ritiene che tali sanitari, ove non in possesso dei titoli e dei requisiti richiesti dalla normativa di riferimento generale, non possono essere ammessi a sostenere gli esami di abilitazione per l'iscrizione nell'elenco nominativo dei medici autorizzati alla radioprotezione, istituito presso il Ministero del Lavoro e delle Politiche Sociali. Si invitano i destinatari della presente nota a darne la massima diffusione.

Il Direttore Generale della tutela delle condizioni di lavoro  
Dott. Umberto Giuseppe Mastropietro

---

**DIREZIONE GENERALE DELLA TUTELA DELLE CONDIZIONI DI LAVORO - DIV. VI**

**Lettera circolare del 30/06/2011 prot. 15/VI/00148781**

**Oggetto: Aggiornamento Banca Dati del CPT di Torino**

Si comunica che il documento concernente l'argomento specificato in oggetto, approvato in data 20 aprile 2011 dalla Commissione consultiva permanente per la salute e sicurezza sul lavoro di cui all'[art. 6](#) del D.lgs. n. 81/2008 e s.m.i., è disponibile nell'area dell'home page dedicata alla "Sicurezza nel lavoro" del sito Internet del Ministero del lavoro e delle politiche sociali ([www.lavoro.gov.it/SicurezzaLavoro](http://www.lavoro.gov.it/SicurezzaLavoro)).

Il Direttore Generale della tutela delle condizioni di lavoro  
Dott. Umberto Giuseppe Mastropietro

**AGGIORNAMENTO BANCA DATI CPT TORINO**

**OBIETTIVO**

Il settore delle costruzioni presenta caratteristiche che lo rendono diverso dagli altri settori industriali. Ogni sua opera è da considerare un prototipo, dal momento che è impossibile che in un cantiere si possano ripetere le medesime condizioni determinate nella costruzione di un'opera simile.

Per quanto riguarda il rischio Rumore, l'[art. 190 comma 5 bis](#) del D.lgs. 81/08 stabilisce che l'emissione sonora di attrezzature di lavoro, macchine e impianti può essere stimata in fase preventiva facendo riferimento a livelli di rumore standard individuati da studi e misurazioni.

Ciò significa che già in fase di progettazione, conoscendo in via preventiva i livelli di emissione sonora delle macchine ed attrezzature, sarà possibile organizzare il cantiere in modo da ridurre il rischio al minimo.

La banca dati contiene i rilievi fonometrici di attrezzature e macchine utilizzate in edilizia, misurate nelle diverse condizioni di utilizzo e tipologie di cantiere.

La banca dati sarà aperta, in continuo aggiornamento, secondo la metodologia di seguito riportata.

**METODOLOGIA**

- ✓ Procedure di rilievo della potenza sonora, secondo la norma UNI EN ISO 3746 - 2009
- ✓ Procedure di rilievo della pressione sonora, secondo la norma UNI 9432 - 2008.
- ✓ Schede macchina/attrezzatura complete di:
  - dati per la precisa identificazione (tipologia, marca, modello)
  - caratteristiche di lavorazione (fase, materiali)
  - analisi in frequenza

**STRUMENTAZIONE DI MISURA**

Per le misure di potenza sonora si è utilizzata questa strumentazione:

**Fonometro:** Brüel & Kjær tipo 2250.

**Calibratore:** B&K tipo 4231.

Nel 2008 si è utilizzato un **microfono** B&K tipo 4189 da 1/2"

Nel 2009 si è utilizzato un **microfono** B&K tipo 4155 da 1/2".

Le misurazioni che verranno eseguite in futuro saranno effettuate con la strumentazione utilizzata per la pressione sonora e di seguito riporta.

Per le misurazioni di pressione sonora si utilizza un analizzatore SVANTEK modello "SVAN 948" per misure di Rumore, conforme alle norme EN 60651/1994, EN 60804/1994 classe 1, ISO 8041, ISO 10816-1 IEC 651, IEC 804 e IEC 61672-1.

La strumentazione è costituita da:

- **Fonometro integratore mod. 948**, di classe 1, digitale, conforme a: IEC 651, IEC804 e IEC 61672-1. Velocità di acquisizione da 10 ms a 1 h con step da 1 sec e 1 min.  
**Ponderazioni:** A, C, Lin;  
**Analizzatore:** Real-Time 1/1 e 1/3 d'ottava, FFT, RT60.  
**Campo di misura:** da 22 dBA a 140 dBA;  
**Gamma dinamica:** 100 dB, A/D convertitore 4 x 20 bits  
**Gamma di frequenza:** da 10 Hz a 20kHz;  
**Rettificatore RMS** digitale con rivelatore di Picco, risoluzione 0,1 dB.  
**Microfono:** SV 22 (tipo 1), 50 mV/Pa, a condensatore polarizzato 1/2" con preamplificatore IEPE modello SV 12L.
- **Calibratore:** Brüel & Kjaer (tipo 4230), 94 dB, 1000 Hz

**PROTOCOLLI DI MISURA****POTENZA SONORA**

La norma UNI EN ISO 3746:2009 consente di effettuare la misura anche in ambienti moderatamente riverberanti; pertanto (a differenza ad esempio della ISO 3744) è più frequentemente utilizzabile per misure in situ su macchine installate in stabilimenti industriali. L'accuratezza della misura rientra nel metodo di controllo (grado 3); la riproducibilità dei risultati (ottenibili in ambienti di misura differenti) è esprimibile con una deviazione standard non superiore a 4 o a 5 dB per sorgenti che irradiano rumore, rispettivamente, a banda larga o con caratteristiche tonali. Il metodo definito dalla norma ISO 3746 si basa sul fatto che il livello medio di pressione sonora sulla superficie di misura determinato in condizioni reali, una volta corretto per eliminare l'influenza del rumore residuo e delle riflessioni ambientali, esprime il livello medio di pressione sonora sulla superficie di misura in condizioni di campo libero ( $L_{pf}$ ); tale livello equivale al livello di potenza per unità di superficie. Il livello di potenza sonora della macchina si otterrà quindi facendo riferimento all'intera superficie di misura.

Il presente protocollo di misura, non esclude la possibilità di utilizzare altre norme tecniche della famiglia UNI EN ISO 374X le quali presentano un grado di precisione maggiore.

Come risulta dalla [tabella 1](#), sono previsti tre gradi di precisione delle misure: metodo di laboratorio, metodo progettuale, metodo di controllo. Il metodo di laboratorio è quello che assicura l'incertezza minore in termini di ripetibilità e riproducibilità delle misure, segue il metodo progettuale, ed infine il metodo di controllo.

A determinare il grado di precisione contribuisce in modo determinante il tipo di campo sonoro in cui avviene la misura e, sotto questo aspetto, le metodologie di misura della potenza acustica si possono considerare divise in due sottogruppi principali:

- misure in campo libero o semilibero, oppure in ambienti in cui si cerca di apportare correzioni per riportarsi alla misura in campo libero;
- misure in ambienti riverberanti, sia di laboratorio sia di tipo speciale, in cui si cerca di realizzare condizioni di campo diffuso con caratteristiche controllate.

Tabella 1 - Quadro di sintesi delle norme UNI EN ISO 374x per la misura della potenza sonora con il metodo della pressione.

Norma tecnica	Classificazione del metodo	Ambiente di prova	Caratteristiche del rumore	Livello di potenza sonora ottenibile	Informazioni supplementari
3741	Di precisione	Camera riverberante con specifici requisiti	Stabile larga banda	In banda d'ottava o 1/3 d'ottava.	Livello di potenza sonora pesato in A
3742			Stabile componenti discrete in banda stretta		
3743	Ingegneristico	Camera riverberante con specifici requisiti	Stabile larga banda e componenti discrete	Pesato in A e in bande d'ottava.	Livelli di potenza con altre ponderazioni
3744	Ingegneristico	All'aperto	Qualsiasi	Livello pesato in A, a bande d'ottava o in 1/3 d'ottava	Informazioni sulla direttività e sul livello di pressione in funzione del tempo
3745	Precisione	Camera anecoica o semianecoica			
3746	Controllo	Nessuna specificazione particolare	Stabile, a banda larga, componenti discrete in banda stretta	Ponderazione A	Livelli di pressione sonora in funzione del tempo, livelli di potenza sonora con altre ponderazioni.

Di seguito viene specificata la procedura da seguire per il calcolo della potenza sonora in caso si stiano valutando piccole sorgenti aventi caratteristica di emissione emisferica (sorgente puntiforme appoggiata su un piano acusticamente riflettente)



Immagine riferita al posizionamento dei microfoni (numeri che vanno da 1 a 10 nei confronti della sorgente parallelepipedo al centro della semi-sfera)

- misura del livello sonoro  $L_{pi}$  in alcune posizioni (dipendenti dalle dimensioni della sorgente e dalla variabilità del livello sonoro fra le posizioni) disposte su una semisfera di misura ad una certa distanza  $r$  dal centro della sorgente;
- determinazione del livello medio di pressione sonora  $L_{pm}$  mediante la relazione:

$$1) \quad L_{pm} = 10 \log \left( \frac{1}{N} \sum_{i=1}^N 10^{0,1L_{pi}} \right)$$

determinazione del livello di potenza sonora  $L_w$  della sorgente mediante la relazione:

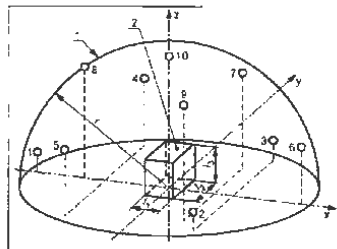
$$2) \quad L_w = L_{pm} + 10 \log S$$

Dove  $S$  area della semisfera ( $2\pi r^2$ ) in  $m^2$

Di seguito viene specificata la procedura da seguire per il calcolo della potenza sonora in caso si stiano valutando sorgenti di medie/grandi dimensioni appoggiate su un piano riflettente:



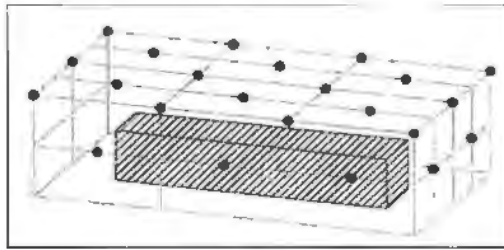

Postazioni di misura sul parallelepipedo nei confronti della sorgente

- scelta di un parallelepipedo di riferimento definita come la superficie fittizia costituita dal più piccolo parallelepipedo di forma rettangolare che racchiude la sorgente ed è delimitato dal piano riflettente;
- scelta di un parallelepipedo di misura definito come il parallelepipedo rettangolare con i lati paralleli a quelli del parallelepipedo di riferimento; in tal caso la distanza di misurazione,  $d$ , è pari alla distanza tra la superficie di misurazione e il parallelepipedo di riferimento. Questa distanza  $d$  dovrebbe corrispondere ad uno dei seguenti valori (in metri): 0,25, 0,5, 1, 2, 4, o 8. Le distanze di misurazione maggiori di 1 m possono essere scelte per sorgenti di grandi dimensioni.
- Suddividere le facce del parallelepipedo di misura mantenendo la proporzione  $\leq 3d$  secondo lo schema in figura.



Figura raffigurante la divisione della superficie di misura in relazione alla distanza  $d$ .

- Ciascun piano della superficie di misurazione deve essere considerato a sé stante e suddiviso in modo da ottenere il più piccolo numero di aree rettangolari parziali di uguali dimensioni con una lunghezza massima del lato pari a  $3d$ .
- Le postazioni microfoniche si trovano nel centro e in ogni angolo di ciascuna area parziale [esclusi gli angoli che intersecano il piano riflettente]. In questo modo si ottengono le postazioni microfoniche.
- Le Misure del rumore di fondo devono essere rappresentative del clima acustico della zona.
- Le postazioni microfoniche si trovano sulla superficie di misurazione, una superficie fittizia di area  $S$  che racchiude la sorgente, i cui lati sono paralleli ai lati del parallelepipedo di riferimento e si trovano ad una distanza  $d$  (distanza di misurazione) dal parallelepipedo.
- Calcolo dell'area  $S$  della superficie di misurazione è data dalla formula seguente:
- $S=4(ab+bc+ca)$

Dove:

- $a=0.5 l_1+d$
- $b=0.5 l_2+d$
- $c= l_3+d$

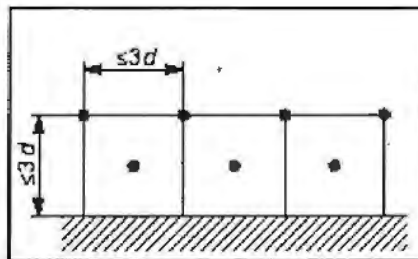
Dove  $l_1$ ,  $l_2$ ,  $l_3$  sono rispettivamente la lunghezza, la larghezza e l'altezza del parallelepipedo di riferimento.

Per ottenere il livello di potenza sonora della macchina bisogna fare riferimento all'intera superficie di misura ed ottenere i livelli  $L'$ .

- $L_{pf}$ , definito come il livello di pressione sonora superficiale, dato dalla media energetica dei livelli equivalenti di pressione sonora in corrispondenza di tutte le postazioni microfoniche sulla superficie di misurazione, viene espresso in dB, e calcolato secondo la formula:

$$3) \quad L_{pf} = L' - K_1 - K_2$$

dove  $L'$  è il livello medio di pressione sonora sulla superficie di misura,

$K_1$  è il fattore di correzione relativo al rumore residuo

$K_2$  è il fattore di correzione relativo alle riflessioni ambientali.

Il livello  $L'$  si ottiene calcolando la media energetica dei livelli  $L_i$  rilevati nei punti di misura

$$4) \quad L' = 10 \log 1/N \sum 10^{0,1 L_i}$$

dove  $N$  è il numero dei rilievi.

Il fattore di correzione  $K_1$  si riferisce al rumore residuo, ovvero al rumore rilevato a macchina disattivata: tale rumore comprende tutte le sorgenti sonore esclusa quella in esame (comprende quindi anche il rumore elettrico della linea

di misura).

Il fattore  $K_1$ , espresso in dB, è dato da

$$5) \quad K_1 = -10 \log (1 - 10^{-0.1 \Delta L'})$$

dove  $\Delta L'$  è la differenza tra i livelli medi di pressione sonora sulla superficie di misura a macchina in funzione e a macchina disattivata (entrambi calcolati tramite la relazione 4). Secondo la norma UNI EN ISO 3746, qualora  $\Delta L'$  sia superiore a 10 dB, si assume  $K_1$  pari a zero; qualora  $\Delta L'$  sia inferiore a 3 dB, l'accuratezza della misura non raggiunge quella propria del progetto stesso (grado 3).

Il fattore di correzione  $K_2$  (denominato indicatore ambientale) esprime l'incremento del livello sonoro medio sulla superficie di misura dovuto alle riflessioni ambientali. Nel caso di misure effettuate all'aperto (con la macchina sempre posta su una superficie riflettente, ma lontano da altri elementi riverberanti), si assume  $K_2$  pari a zero. Nel caso di misure effettuate in ambienti confinati, il fattore  $K_2$ , espresso in dB, è dato da:

$$6) \quad K_2 = 10 \log (1 + 4S/A)$$

dove  $S$  è la superficie di misura e  $A$  è l'area equivalente di assorbimento (entrambe espresse in  $m^2$ ). Utilizzando la formula di Sabine, l'area equivalente di assorbimento  $A$  è data da

$$7) \quad A = 0.16(V/T)$$

dove  $V$  è il volume del locale di misura (espresso in  $m^3$ ) e  $T$  è il tempo di riverbero rilevato nel locale (espresso in s). Il valore di  $K_2$  è tanto più elevato quanto maggiori sono le riflessioni ambientali. Per l'applicabilità della norma UNI EN ISO 3746,  $K_2$  deve essere inferiore a 7 dB.

Il livello di potenza sonora della macchina ( $L_w$ ), espresso in dB, è dato da

$$8) \quad L_w = L_{pt} + 10 \log (S / S_0)$$

dove  $S$  è la superficie di misura e  $S_0$  è la superficie unitaria, entrambe espresse in  $m^2$ .

Sulla base delle norme è possibile determinare il livello di potenza sonora ponderato  $A$ ; i livelli sonori nei punti di misura vanno perciò rilevati impiegando tale ponderazione. A questa ponderazione si riferiscono le deviazioni standard riportate in precedenza che caratterizzano la riproducibilità di ciascun metodo. Per quanto riguarda il tempo di riverbero entrambi i documenti raccomandano di utilizzare il valore relativo alla banda centrata su 1000 Hz.

## **PRESSIONE SONORA**

### **Posizioni di misura**

Il microfono viene posto nella posizione occupata normalmente dalla testa del lavoratore e, in assenza del lavoratore stesso, nel punto che meglio ne rappresenta la reale esposizione.

Qualora il lavoratore sia presente nella propria postazione di lavoro, il microfono viene posizionato ad una distanza da 0,10 m a 0,40 m dall'entrata del canale uditivo esterno dell'orecchio che percepisce il più elevato dei livelli sonori continui equivalenti ponderati  $A$  ed all'altezza dell'orecchio stesso.

Il microfono viene orientato nella stessa direzione dello sguardo del lavoratore durante l'esecuzione dell'attività.

Durante le lavorazioni in cui la posizione della testa non è ben definita, l'altezza del microfono deve essere individuata come segue:

- per persone in piedi: 1,55 m  $\pm$  0,075 m dal piano su cui poggia la persona;
- per persone sedute: 0,80 m + 0,05 m sopra il centro del sedile, con le regolazioni orizzontale e verticale della sedia scelte quanto più possibile prossime a quelle medie.

Lo strumento è sempre impostato sulla funzione "random".

### **Tempi di misura**

Il tempo totale di ogni singola misura ha una durata sufficiente a far stabilizzare il segnale. In base al tipo di rumore da misurare sono di seguito indicati i tempi e il numero delle misurazioni.

### **Rumore fluttuante**

Quando sulla base dell'indagine preliminare è accertata l'esistenza, per tutto il periodo di esposizione, di rumore fluttuante (non stazionario), l'adeguatezza del valore misurato a rappresentare il livello sonoro continuo equivalente dell'intero periodo può essere garantita:

- mediante l'esecuzione di una singola misurazione di durata pari all'intero periodo di esposizione; in questo caso si ottiene una misurazione diretta di  $L_{Aeq,Te}$  e l'incertezza da campionamento è posta pari a zero;
- mediante l'esecuzione di una singola misurazione relativa alla condizione operativa più rumorosa. È compito del responsabile delle misurazioni individuare tale condizione, che deve essere valutata sulla base dell'esperienza e scelta in funzione delle varietà di lavorazioni realmente effettuate, utilizzando le fonti informative ritenute più affidabili. La durata della misurazione non può essere inferiore alla durata dell'operazione considerata. Anche in questo caso l'incertezza da campionamento è posta pari a zero;
- mediante un opportuno campionamento. In questo caso si procede come segue:

- 1) si eseguono  $N \geq 3$  misure, ciascuna di durata tale da garantire la stabilizzazione del livello sonoro continuo equivalente entro  $\pm 0,3$  dB(A) e comunque non minore di 5 min. Le misurazioni devono essere effettuate su intervalli di tempo non consecutivi,
- 2) se la differenza fra il massimo e il minimo dei valori misurati è minore di 5 dB(A), il livello sonoro continuo equivalente dell'intero periodo  $L_{Aeq,Tp}$  si pone uguale al valore medio calcolato mediante l'equazione:

$$L_{Aeq,Tp} = \frac{1}{N} \sum_{k=1}^N L_{Aeq,Tpk} \quad (9)$$

con  $L_{Aeq,Tpk}$  livello sonoro continuo ponderato A di ogni singola misura.

- 3) se la differenza fra il massimo e il minimo dei valori misurati è maggiore di 5 dB(A), si utilizza uno degli altri due metodi precedentemente indicati, oppure si suddivide l'attività in due o più sotto-attività. In questo caso l'incertezza da campionamento è valutata come descritto più avanti.

### Valutazione dell'imprecisione totale delle misurazioni

I contributi più significativi all'incertezza sul livello di esposizione giornaliera o settimanale sono i seguenti:

- 1) incertezza da campionamento (altresi nota come "ambientale"),  $u_a$ ;
- 2) incertezza da posizionamento dello strumento,  $u_L$ ;
- 3) incertezza strumentale,  $u_s$ ;
- 4)

#### 1. Incertezza da campionamento

Data una serie di N misure del livello sonoro continuo equivalente ponderato A relative ad una specifica mansione, indicati con  $L_{Aeq,Tpk}$  i valori ottenuti, il valore medio è valutato con l'equazione (1) e l'incertezza da campionamento è valutata con l'equazione:

$$u_a = \left( \frac{\sum_{k=1}^N (L_{Aeq,Tpk} - L_{Aeq,Tp})^2}{N \cdot (N-1)} \right)^{1/2} \quad (10)$$

Le equazioni (9) e (10) forniscono stime adeguate fintantoché la differenza fra il massimo e minimo della serie di livelli sonori continui equivalenti ponderati A risulta minore di 5 dB(A). Se questa condizione non è soddisfatta si segue una via diversa dal campionamento (misura per l'intera durata del periodo di esposizione o misura nella condizione operativa più rumorosa), oppure si suddivide l'attività in due o più sotto-attività.

#### 2. Incertezza da posizionamento dello strumento

L'esistenza di questo termine è dovuta al fatto che il livello sonoro mostra sensibili fluttuazioni spaziali nelle immediate vicinanze del soggetto esposto. Qualche indeterminazione del risultato rimane comunque anche se sono rispettate le raccomandazioni riguardo al posizionamento del microfono. L'incertezza  $u_L$  associata a questo effetto può essere stimata pari a 1 dB.

#### 3. Incertezza strumentale

L'incertezza associata alle caratteristiche tecniche della strumentazione risente di un grande numero di elementi. Per una catena di misura nella quale sia il calibratore sia il misuratore di livello sonoro soddisfano i requisiti della classe 1 della CEI EN 61672-1 l'incertezza strumentale complessiva  $u_s$  si può assumere pari a 0,5 dB.

In alternativa è possibile calcolare l'incertezza strumentale tramite l'espressione:

$$u_s = (u_f^2 + u_c^2)^{1/2}$$

dove:

$u_f$  è l'incertezza dichiarata sul certificato di taratura per il fonometro;

$u_c$  è l'incertezza dichiarata sul certificato di taratura per il calibratore.

#### Calcolo dell'incertezza sul livello sonoro continuo equivalente

L'incertezza sul livello sonoro continuo equivalente è calcolata combinando opportunamente le incertezze di cui ai punti da 1 a 3:

$$u(L_{Aeq,Tp}) = [u_a^2(L_{Aeq,Tp}) + u_L^2 + u_s^2]^{1/2}$$

Il valore dell'imprecisione totale delle misurazioni determinato viene sommato a quello del valore del livello sonoro equivalente  $L_{Aeq,Tp}$  (9) nel seguente modo:

$$L_{Aeq} = L_{Aeq,Tc} + U_{(L_{Aeq},Tc)}$$

Se è stata effettuata una sola misura, nell'incertezza totale sul livello continuo equivalente non sarà presente il contributo dell'incertezza da campionamento.

Per il calcolo del valore del livello sonoro continuo ponderato C si procede nello stesso modo.

### Incetezza sul livello sonoro di picco

I contributi all'incertezza sul livello sonoro di picco sono i seguenti:

- 1) incertezza da campionamento,  $u_{a, \text{picco}}$ ;
- 2) incertezza da posizionamento dello strumento,  $u_{L, \text{picco}}$ ;
- 3) incertezza strumentale,  $u_{s, \text{picco}}$ .

#### 1. Incertezza da campionamento

L'incertezza da campionamento è presumibilmente maggiore di quella indicata per il livello sonoro continuo equivalente, ma impossibile da quantificare allo stato attuale delle conoscenze.

#### 2. Incertezza da posizionamento dello strumento

L'incertezza da posizionamento dello strumento può essere orientativamente posta pari a quella stabilita per il calcolo del livello sonoro continuo equivalente, ovvero 1 dB;

#### 3. Incertezza strumentale

L'incertezza strumentale sul risultato della misura del livello sonoro di picco è stimabile dimezzando il valore dell'incertezza estesa  $U_{s, \text{picco}}$

$$u_{s, \text{picco}} = 0,5 U_{s, \text{picco}}$$

Poiché per la strumentazione utilizzata per le misurazioni è prevista  $U_{s, \text{picco}} \pm 2,0$ , l'incertezza strumentale  $u_{s, \text{picco}}$  è pari a 1 dB.

### Calcolo dell'incertezza sul livello sonoro di picco

L'incertezza sul livello sonoro di picco è calcolata combinando opportunamente le incertezze di cui ai punti da 1 a 3:

$$u(L_{\text{picco},c}) = \sqrt{u_{L, \text{picco}}^2 + u_{s, \text{picco}}^2}$$

Il valore dell' **imprecisione totale**  $u_{(L_{\text{picco},c})}$  viene sommato a quello del valore del livello sonoro di picco  $L_{\text{picco},c}$  nel seguente modo:

$$L_{\text{picco},c} = L_{\text{picco},c} + u_{(L_{\text{picco},c})}$$

### UTILIZZO DELLA BANCA DATI

La presente banca dati è realizzata in applicazione del [comma 5-bis dell'art.190](#) del DLgs.81/2008 al fine di garantire disponibilità di valori di emissione acustica per quei casi nei quali risulta impossibile disporre di valori misurati sul campo.

In questo contesto il caso più proprio di corretto utilizzo di questa banca dati è in fase di redazione del PSC, durante la progettazione dell'opera, con l'obiettivo primario di permettere la pianificazione delle misure di prevenzione e protezione già in fase preventiva rispetto all'inizio dell'attività, in quanto, non essendo sempre note le aziende che interverranno nel cantiere, non è possibile utilizzare i livelli di rumore delle specifiche valutazioni del rischio rumore. Altri utilizzi pertinenti sono per escludere la necessità di effettuare misurazioni.

Si rimanda all'emanazione delle procedure standardizzate per la valutazione del rischio ex [art. 29](#) del D.Lgs. 81108 la possibilità che la presente banca dati venga utilizzata ai fini della valutazione del rischio nei cantieri edili.

La banca dati è fruibile on line sul sito [www.cpt.to.it](http://www.cpt.to.it) ed è strutturata su tre livelli.

Nel primo livello, mediante un menù a tendina, è possibile accedere alla banca dati strutturata nel seguente modo:

Tipologia → Marca → Modello

Nel secondo livello compaiono le schede relative alla potenza sonora massima misurata e alla pressione sonora massima misurata all'orecchio operatore.

Nel terzo livello è possibile accedere a tutte le schede di misura suddivise per lavorazione e scegliere le misure relative alle condizioni di lavoro specifiche. Se non esistono misure effettuate nella condizione ricercata, occorrerà effettuare la misura o utilizzare il valore massimo riportato nella prime schede.

### Esempi di ricerca dati

...omississ...

DIREZIONE GENERALE DELLA TUTELA DELLE CONDIZIONI DI LAVORO- DIV. VI

## Lettera circolare del 30/06/2011 prot. 15/VI/00148771

**Oggetto: Prime indicazioni esplicative in merito alle implicazioni del Regolamento (CE) n. 1907/2006 (Registration Evaluation Authorisation Restriction of Chemicals REACH), del Regolamento (CE) n. 1272/2008 (Classification Labelling Packaging - CLP) e del Regolamento (UE) n. 453/2010 (recante modifiche dell'Allegato II del Regolamento CE 1907/2006 e concernente le disposizioni sulle schede di dati di sicurezza), nell'ambito della normativa vigente in materia di salute e sicurezza nei luoghi di lavoro (Titolo IX del D.Lgs. n. 81/2008 e s.m.i., Capo I "Protezione da Agenti Chimici" e Capo II "Protezione da Agenti Cancerogeni e Mutageni")**

Si comunica che il documento concernente l'argomento specificato in oggetto, approvato in data 20 aprile 2011 dalla Commissione consultiva permanente per la salute e sicurezza sul lavoro di cui all'[art. 6](#) del D.lgs. n. 81/2008 e s.m.i., è disponibile nell'area dell'home page dedicata alla "Sicurezza nel Lavoro" del sito Internet del Ministero del lavoro e delle politiche sociali ([www.lavoro.gov.it/SicurezzaLavoro](http://www.lavoro.gov.it/SicurezzaLavoro)).

Il Direttore Generale della tutela delle condizioni di lavoro  
Dott. Umberto Giuseppe Mastropietro

**Prime indicazioni esplicative in merito alle implicazioni del Regolamento (CE) n. 1907/2006 (Registration Evaluation Authorisation Restriction of Chemicals - REACH), del Regolamento (CE) n. 1272/2008 (Classification Labelling Packaging - CLP) e del Regolamento (UE) n. 453/2010 (recante modifiche all'Allegato II del Regolamento CE 1907/2006 e concernente le disposizioni sulle schede di dati di sicurezza), nell'ambito della normativa vigente in materia di salute e sicurezza nei luoghi di lavoro (Titolo IX del D.Lgs. n. 81/2008 e s.m.i., Capo I "Protezione da Agenti Chimici" e Capo II "Protezione da Agenti Cancerogeni e Mutageni").**

Il [Titolo IX](#) del D.Lgs. n. 81/2008 e s.m.i. ai [Capi I](#) (Protezione da Agenti Chimici) e [II](#) (Protezione da Agenti Cancerogeni e Mutageni) rappresenta l'attuale normativa sociale in materia di tutela della salute e della sicurezza dei lavoratori dall'esposizione ad agenti chimici pericolosi, cancerogeni e mutageni.

La definizione di **agente chimico** ([Art. 222, comma 1, lettera a](#)) del D.Lgs. n. 81/2008 e s.m.i. è notevolmente estensiva e riguarda tutti gli elementi ed i loro composti chimici, sia da soli che in miscela, sia provenienti direttamente da risorse naturali che da sintesi chimica, sia nella forma che deriva dal loro impiego specifico, sia nella forma in cui vengono smaltiti, anche come rifiuti, e comunque in qualunque modalità per cui ci si trovi in loro presenza (es. produzione e miscelazione primaria intenzionale, formazione di intermedi, sottoprodotti o impurezze, formazione accidentale non intenzionale, rilascio di sostanze da articoli<sup>1</sup>, uso di sostanze e preparati immessi o meno sul mercato comunitario o volontariamente messi a disposizione di terzi o sostanze e miscele non intenzionali di sostanze che si sviluppano sotto forma di gas, vapori, nebbie, fumi, polveri e fibre, in qualsiasi processo produttivo, ecc.).

Vengono definiti **agenti chimici pericolosi** ([Art. 222, comma 1, lettera b\) punti 1\) e 2\)](#) D.Lgs. n. 81/2008 e s.m.i.) le sostanze e i preparati classificati o che rispondono ai criteri stabiliti ai sensi della normativa in materia di immissione sul mercato UE dei prodotti chimici pericolosi (D.Lgs. n. 52/1997 e s.m.i. per le sostanze pericolose e D.Lgs. n. 65/2003 e s.m.i. per i preparati pericolosi) con l'esclusione di quelli pericolosi solo per l'ambiente.

Nella definizione di agenti chimici pericolosi rientrano ([Art. 222, comma 1, lettera b\) punto 3\)](#) D.Lgs. n. 81/2008 e s.m.i.), inoltre, anche quegli agenti che, pur non essendo classificabili come pericolosi in base al suddetto [comma 1, lettera b\) punti 1\) e 2\)](#), possono comportare un rischio per la sicurezza e la salute dei lavoratori a causa di loro proprietà chimico-fisiche, chimiche o tossicologiche e del modo in cui sono utilizzati o presenti sul luogo di lavoro, compresi gli agenti chimici cui è stato assegnato un valore limite di esposizione professionale. Si considerano, pertanto, agenti chimici pericolosi anche quelli che, pur non essendo classificabili secondo la Normativa di prodotto (quali, ad es. gli interferenti endocrini), possono comportare un rischio per la salute e la sicurezza dei lavoratori.

Vengono, infine, definiti gli **agenti cancerogeni e mutageni** ([Art. 234, comma 1, lettere a\) e b\), punti 1\) e 2\)](#)) come:

- 1) una sostanza che risponde ai criteri relativi alla classificazione quali categorie cancerogene e mutagene 1 o 2, stabiliti ai sensi del D.Lgs. n. 52/1997 e s.m.i.;
- 2) un preparato contenente una o più sostanze di cui al punto 1), quando la concentrazione di una o più delle singole sostanze risponde ai requisiti relativi ai limiti di concentrazione per la classificazione di un preparato nelle categorie cancerogene e mutagene 1 o 2 in base ai criteri stabiliti dai D.Lgs. n. 52/1997 e s.m.i. e D.Lgs.

<sup>1</sup> Articolo (Art. 3.3 del REACH): un oggetto a cui sono dati durante la produzione una forma, una superficie o un disegno particolari che ne determinano la funzione in misura maggiore della sua composizione chimica.

n. 65/2003 e s.m.i.

A tali riferimenti normativi si affianca, per andare gradualmente a sostituirli, il Regolamento (CE) n. 1272/2008 del Parlamento Europeo e del Consiglio del 16 dicembre 2008 (CLP - *Classification Labelling Packaging*), entrato in vigore il 20 gennaio 2009. Tale Regolamento riprende in ambito dell'Unione Europea i criteri internazionali mutuati dal *Globally Harmonized System (GHS)* che ha l'obiettivo di armonizzare a livello mondiale i criteri per la classificazione, etichettatura ed imballaggio delle sostanze e delle miscele pericolose, introducendo cambiamenti di rilievo in particolare riguardo alla comunicazione dei pericoli lungo la catena di approvvigionamento e coinvolgendo tutti gli attori nell'ambito della produzione, immissione sul mercato ed utilizzo dei prodotti chimici. Di fatto già il Regolamento (CE) n.1907/2006 del Parlamento Europeo e del Consiglio del 18 dicembre 2006 (REACH, *Registration, Evaluation, Authorization of Chemicals*), concernente la registrazione, la valutazione, l'autorizzazione e la restrizione delle sostanze chimiche prodotte o importate nel territorio dell'UE, aveva introdotto nuove figure e nuovi obblighi per la gestione dei prodotti chimici. In particolare il REACH ha effettuato una ricognizione sulle sostanze chimiche circolanti in Europa associando a ciascuna sostanza non solo le informazioni chimico-fisiche, tossicologiche ed eco-tossicologiche, ma anche le informazioni correlate agli usi.

Vengono di seguito riportati i soggetti definiti dai due Regolamenti (REACH e CLP):

**fabbricante:** ogni persona fisica o giuridica stabilita nella Comunità che fabbrica una sostanza all'interno della Comunità;

**importatore:** ogni persona fisica o giuridica stabilita nella Comunità responsabile dell'importazione;

**utilizzatore a valle:** ogni persona fisica o giuridica stabilita nella Comunità diversa dal fabbricante e dall'importatore che utilizza una sostanza, in quanto tale o in quanto componente di una miscela, nell'esercizio delle sue attività industriali o professionali. I distributori e i consumatori non sono utilizzatori a valle;

**distributore:** ogni persona fisica o giuridica stabilita nella Comunità, compreso il rivenditore al dettaglio, che si limita a immagazzinare e a immettere sul mercato una sostanza, in quanto tale o in quanto componente di una miscela, ai fini della sua vendita a terzi;

**fornitore:** ogni fabbricante, produttore, importatore, utilizzatore a valle o distributore che immette sul mercato una sostanza, in quanto tale o in quanto componente di una miscela, o una miscela o un articolo <sup>2 3</sup>.

**Il datore di lavoro** (ai sensi dell'[Art. 2 comma 1, lettera b](#), del D.Lgs. n. 81/2008) può coincidere, nello stesso tempo e a seconda del prodotto che si considera, con il fabbricante, l'importatore, il distributore o l'utilizzatore a valle. Il **"responsabile dell'immissione sul mercato"** invece, richiamato dall'[Art. 223 commi 1 lettera b](#) e [4](#), nonché dall'[Art. 227, comma 4](#) (D.Lgs. n. 81/2008 e s.m.i.), corrisponde alla definizione di "fornitore". Egli è comunque il soggetto il cui nominativo già compariva nella scheda

Ogni datore di lavoro (sia esso fabbricante, importatore o utilizzatore a valle) ha il compito di mettere in atto tutte le azioni finalizzate a garantire il trasferimento delle nuove informazioni, previste dall'applicazione dei Regolamenti utili alla prevenzione dei rischi e alla sicurezza dei lavoratori, ai diversi soggetti della catena di approvvigionamento.

I Regolamenti REACH e CLP sono destinati ad avere un impatto sui processi collegati alla **valutazione del rischio da agenti chimici pericolosi, cancerogeni e mutageni**. Lo strumento privilegiato e più completo per trasferire e ricavare le informazioni di pericolosità di sostanze e di miscele, nonché per la valutazione e la gestione del rischio chimico e cancerogeno negli ambienti di lavoro, resta la Scheda di Dati di Sicurezza (SDS), disciplinata dal Regolamento (UE) n. 453/2010 (che aggiorna l'Allegato II del REACH) con l'attuale struttura a 16 sezioni<sup>4</sup>. Per le sostanze prodotte e importate in quantitativi superiori a 10 tonnellate/anno è prevista, ai fini della registrazione REACH, l'elaborazione del *Chemical Safety Report (CSR)* (o *Rapporto sulla sicurezza chimica*) che delinea gli scenari di esposizione<sup>5</sup> pertinenti e rilevanti per l'impiego delle sostanze che dovranno figurare in allegato alla SDS che, come indicato dalla Linea Guida dell'ECHA sul *Chemical Safety Assessment* (o *Valutazione della sicurezza chimica*), viene denominata Scheda di Dati di Sicurezza estesa (eSDS). Tale obbligo segue le tempistiche previste dal Regolamento REACH in merito alla registrazione, che si concluderanno il 30 maggio 2018.

Un ulteriore strumento per fornire le informazioni ai lavoratori è rappresentato dall'etichettatura di pericolo riportata sui contenitori (agenti chimici pericolosi, cancerogeni e mutageni) e sugli impianti (agenti cancerogeni e mutageni). Da quanto esposto nel merito dei soggetti coinvolti e delle novità introdotte dai Regolamenti REACH e CLP, risulta che gli elementi e gli obblighi che meritano una particolare attenzione ai fini dell'applicazione del [Titolo IX, Capi I e II](#) del D.Lgs. n. 81/2008 e s.m.i., sono:

### 1. definizione e individuazione delle figure coinvolte;

<sup>2</sup> produttore di un articolo: ogni persona fisica o giuridica che fabbrica o assembla un articolo all'interno della Comunità,

<sup>3</sup> fornitore di un articolo: ogni produttore o importatore di un articolo, distributore o altro attore della catena di approvvigionamento che immette un articolo sul mercato di sicurezza, o nell'etichettatura o nell'imballaggio, questo anche nelle ipotesi in cui sia coincidente con il fabbricante, l'importatore o il distributore.

<sup>4</sup> Si ricorda che dal 1° giugno 2007 è entrato in vigore il Regolamento che modifica profondamente la SDS (Allegato II del REACH) e tale aggiornamento è in via di completamento attraverso l'attuazione del Regolamento 453/2010 che prevede, già dal 1° dicembre 2010, l'adeguamento della SDS per tutte le sostanze immesse sul mercato e per le miscele di nuova immissione.

<sup>5</sup> Uno scenario d'esposizione (All. I del REACH) è l'insieme delle condizioni che descrivono il modo in cui la sostanza è fabbricata o utilizzata durante il suo ciclo di vita e il modo in cui il fabbricante o l'importatore controlla o raccomanda agli utilizzatori a valle di controllare l'esposizione delle persone e dell'ambiente. Tali insiemi di condizioni contengono una descrizione sia delle misure di gestione dei rischi sia delle condizioni operative che il fabbricante o l'importatore ha applicato o di cui raccomanda l'applicazione agli utilizzatori a valle.



2. **terminologia;**
3. **nuove prescrizioni per la stesura della SDS e nuovi criteri di classificazione delle sostanze e delle miscele pericolose;**
4. **nuovo sistema di etichettatura;**
5. **coesistenza di etichettatura su imballaggi diversi dello stesso prodotto;**
6. **eventuale aggiornamento della valutazione del rischio chimico da agenti chimici pericolosi, cancerogeni e mutageni negli ambienti di lavoro;**
7. **aggiornamento, da parte del Datore di Lavoro, della formazione e dell'informazione;**
8. **classificazione di agenti chimici pericolosi e cancerogeni e/o mutageni ai fini della sorveglianza sanitaria;**
9. **aggiornamento della segnaletica di sicurezza in base ai nuovi pittogrammi introdotti dal Regolamento CLP.**

Vengono di seguito approfonditi i punti sopra elencati:

1. **la definizione e l'individuazione delle figure coinvolte** così come sopra descritte;
2. **la terminologia** che dovrà adeguarsi a quella dei nuovi Regolamenti. Il termine "*preparati*" è sostituito da "miscele"; inoltre si sottolinea che il termine "*miscugli*" presente nel [Titolo IX](#) del D.Lgs. n. 81/2008 e s.m.i. è da intendersi sinonimo di "*miscele*";
3. **le nuove prescrizioni per la stesura della SDS e i nuovi criteri di classificazione delle sostanze e delle miscele pericolose** con presenza di nuove classi di pericolo che potrebbero comportare modifiche alla valutazione del rischio da agenti chimici pericolosi, cancerogeni e mutageni.

Si evidenzia, inoltre, che, laddove nella SDS sia previsto l'obbligo di allegare gli scenari di esposizione collegati all'uso degli agenti chimici, il datore di lavoro non è esentato dall'effettuare la valutazione del rischio ai sensi degli [Artt. 223](#) e [236](#) del D.Lgs. n. 81/2008 e s.m.i.

Gli scenari di esposizione, qualora previsti e disponibili, rappresentano comunque utili fonti di informazioni cui il datore di lavoro deve fare riferimento nella valutazione del rischio.

Qualora non siano stati previsti tra gli usi e gli scenari proposti dal fornitore quelli applicabili alla propria attività lavorativa, il datore di lavoro è tenuto, se ricorrono le condizioni previste dagli Artt. 37, 38 e 39 del Regolamento REACH, a comunicarli al fornitore stesso oppure a darne comunicazione direttamente all'Agenzia Europea per le Sostanze Chimiche (*European Chemicals Agency*, ECHA) per poterne continuare l'uso.

Per completezza si ricorda che il responsabile dell'immissione sul mercato (fornitore) deve trasmettere:

I. al destinatario della sostanza o miscela (utilizzatore a valle/datore di lavoro) una SDS, ai sensi dell'Art. 31 del REACH, compilata a norma dell'Allegato II del REACH come modificato dal Regolamento UE 453/2010 quando:

- a) la sostanza o la miscela sono classificate come pericolose;
- b) una sostanza è persistente, bioaccumulabile e tossica (PBT) ovvero molto persistente e molto bioaccumulabile (vPvB);
- c) una sostanza è inclusa, ai sensi dell'Art. 59 dei REACH, nell'elenco di quelle candidate ad autorizzazione in quanto considerate molto preoccupanti (SVHC) ai sensi dell'Art. 56 del REACH;

II. al destinatario degli articoli contenenti una sostanza di cui al precedente [punto I lettera c\)](#), in concentrazione superiori allo 0,1 % in peso/peso, informazioni sufficienti a consentire la sicurezza d'uso dell'articolo e comprendenti, quanto meno, il nome della sostanza.

Al fine di effettuare una completa e corretta valutazione del rischio il datore di lavoro deve, inoltre, richiedere la SDS al fornitore per miscele classificate non pericolose ma contenenti sostanze pericolose in concentrazioni inferiori all'obbligo di classificazione, ai sensi dell'Art. 31 paragrafo 3 del REACH, o comunque richiedere informazioni sulle sostanze rientranti nel campo di applicazione del REACH, in quanto tali o contenute in miscele, come previsto dall'Art. 32 del REACH medesimo. Si rammenta, inoltre, che, ai sensi dell'[Art. 223, comma 4](#), del D.Lgs. n. 81/2008 e s.m.i., il responsabile dell'immissione sul mercato di agenti chimici pericolosi (fornitore) è tenuto a fornire al datore di lavoro acquirente tutte le ulteriori informazioni necessarie per la completa valutazione del rischio.

#### 4. Il nuovo sistema di etichettatura.

Le indicazioni di pericolo (frasi H), i consigli di prudenza (frasi P) e i pittogrammi introdotti dal Regolamento CLP non sono sempre riconducibili automaticamente alle vecchie frasi R, S ed ai simboli di pericolo. Nel Regolamento CLP (Allegato I 1.2. ed Allegato V) sono previsti nove pittogrammi a forma di losanga con fondo bianco e bordo rosso contenente il simbolo nero. Il simbolo della croce di Sant'Andrea, che scompare, è in qualche caso sostituito da un punto esclamativo (il quale indica effetti lievi per la salute), mentre il pittogramma con la persona danneggiata (gravi effetti per la salute), che caratterizza gli agenti chimici sensibilizzanti, mutageni, cancerogeni, tossici per la riproduzione, tossici per particolari organi bersaglio (per esposizione singola e ripetuta), sostituisce i tradizionali pittogrammi raffiguranti il teschio o la croce di Sant'Andrea.

Le indicazioni di pericolo sono individuate dalla lettera H (*Hazard Statements*) seguita da numeri a tre cifre che descrivono la natura del pericolo di una sostanza o miscela pericolosa (H2.. per i pericoli di natura fisica, H3.. per

i pericoli per la salute, H4.. per i pericoli per l'ambiente acquatico). I consigli di prudenza, invece, rappresentati dalla lettera P (*Precautionary Statements*) e da un codice a tre cifre, indicano le misure raccomandate per ridurre al minimo o prevenire gli effetti nocivi dell'esposizione ad una sostanza o miscela pericolosa (P1.. per i consigli di prudenza a carattere generale, P2.. per quelli di carattere preventivo, P3.. per quelli relativi alle azioni da intraprendere in caso di esposizione, P4.. per quelli concernenti le modalità di conservazione, P5.. per i consigli di prudenza relativi allo smaltimento).

5. **La coesistenza di etichettatura, su imballaggi diversi dello stesso prodotto, secondo il Regolamento CLP e secondo la vecchia normativa fino al 1° giugno 2015, data di definitiva abrogazione del D.Lgs. n. 52/1997 e del D.Lgs. n. 65/2003.** Si rammenta, invece, che i criteri di classificazione introdotti dal CLP per gli agenti chimici pericolosi, cancerogeni e mutageni, fatte salve le eventuali deroghe, sono obbligatori per le sostanze dal 1° dicembre 2010 e per le miscele lo saranno dal 1° giugno 2015.
6. **La necessità di aggiornare la valutazione del rischio da agenti chimici pericolosi, cancerogeni e mutageni negli ambienti di lavoro,** ai sensi dell'[Art. 223, comma 1](#) e dell'[Art. 236](#) del D.Lgs. n. 81/2008 e s.m.i., nei casi in cui le informazioni inerenti alle proprietà delle sostanze pericolose, cancerogene e mutagene siano state modificate o aggiornate dalle nuove norme. La valutazione del rischio è da ritenersi ancora valida nei casi di non variazione della classificazione di pericolo degli agenti in parola ed in assenza di variazioni delle condizioni operative di lavoro. La necessità di aggiornamento della valutazione del rischio può sicuramente nascere dall'avvenuto riscontro di:
- I. nuovi pericoli (ad es. nel caso di variazione di classificazione di sostanze a seguito di revisioni delle stesse);
  - II. scenari di esposizione previsti nella eSDS diversi dalle modalità di impiego degli agenti chimici presenti nelle condizioni operative di lavoro in essere che rendano, quindi, indispensabili interventi (e, se necessario, modifiche) sulle modalità operative e gestionali.
7. **La necessità, da parte del Datore di Lavoro, di aggiornare la formazione e l'informazione** per lavoratori, dirigenti, preposti e RLS, come previsto dal D.Lgs. n. 81/2008 e s.m.i., relativamente ai nuovi criteri di classificazione, etichettatura ed imballaggio delle sostanze e delle miscele pericolose ed alle nuove misure di prevenzione e protezione eventualmente da adottare. Si auspica, inoltre, l'opportunità di promuovere una campagna di informazione nei confronti degli altri attori della prevenzione (Datori di Lavoro, RSPP, medici competenti, consulenti etc.).
8. **Classificazione degli agenti chimici pericolosi, cancerogeni e mutageni ai fini della sorveglianza sanitaria.**
- a) Alla luce dell'entrata in vigore dei criteri di classificazione delle sostanze e delle miscele secondo il Regolamento CLP, si ritiene che, fatto salvo quanto previsto dall'[Art. 224, comma 2](#), del D.Lgs. n. 81/2008 e s.m.i. (ovvero *“se i risultati della valutazione dei rischi dimostrano che, in relazione al tipo e alle quantità di un agente chimico pericoloso e alle modalità e frequenza di esposizione a tale agente presente sul luogo di lavoro, vi è solo un rischio basso per la sicurezza e irrilevante per la salute dei lavoratori e che le misure di cui al [comma 1](#) sono sufficienti a ridurre il rischio, non si applicano le disposizioni degli [articoli 225, 226, 229, 230](#)”*), siano da sottoporre a sorveglianza sanitaria secondo i dettati dell'[Art. 229](#) del medesimo decreto legislativo, i lavoratori esposti agli agenti chimici pericolosi per la salute che rispondono ai criteri del CLP per la classificazione come:
- Tossici acuti (Categorie 1, 2, 3 e 4);
  - Corrosivi (Categorie 1A, 1B e 1C);
  - Irritanti per la pelle (Categorie 2);
  - Irritanti per gli occhi con gravi danni agli occhi (Categorie 1 e 2);
  - Tossici specifici di organo bersaglio (STOT) - esposizione singola (Categorie 1 e 2);
  - Tossici specifici di organo bersaglio con effetti narcotici e di irritazione respiratoria (STOT) - esposizione singola (Categoria 3);
  - Tossici specifici di organo bersaglio (STOT) - esposizione ripetuta (Categorie 1 e 2);
  - Sensibilizzanti respiratori (Categoria 1);
  - Sensibilizzanti cutanei (Categoria 1);
  - Cancerogeni e Mutageni (*Categoria 2<sup>6</sup>*);
  - Tossici riproduttivi (Categorie 1A, 1B e 2);
  - Tossici con effetti sull'allattamento;
  - Tossici in caso di aspirazione (Categoria 1)
- b) Alla luce dell'entrata in vigore dei criteri di classificazione delle sostanze e delle miscele secondo il Regolamento CLP, si ritiene che siano da sottoporre a sorveglianza sanitaria i lavoratori per i quali la valutazione dell'esposizione, ai sensi dell'[art. 236](#) del D.Lgs. n. 81/2008 e s.m.i., abbia evidenziato un rischio per la salute riguardante quegli agenti che rispondono ai criteri di classificazione per le sostanze e le miscele **Cancerogene**

<sup>6</sup> La Categoria 2 del CLP corrisponde alla Categoria 3 del D.Lgs. n. 52/1997 e s.m.i. per la classificazione delle sostanze cancerogene e/o mutagene e del D.Lgs. n. 65/2003 e s.m.i. per la classificazione dei preparati cancerogeni e/o mutageni

e/o Mutagene di Categoria 1A e 1B<sup>7</sup>.

**9. La necessità di aggiornare la segnaletica di sicurezza in base ai nuovi pittogrammi introdotti dal Regolamento CLP.** L'[Allegato XXVI](#) del D.Lgs. n. 81/2008 e s.m.i., che indica le prescrizioni per la segnaletica dei contenitori e delle tubazioni, già prevede l'applicazione del CLP nel richiamo alle successive modifiche ed integrazioni alle normative sulla classificazione, imballaggio ed etichettatura. Nel caso in cui, invece, ci si riferisca alla possibilità di sostituire la segnaletica con cartelli di avvertimento, secondo l'[Allegato XXV](#) del D.Lgs. n. 81/2008 e s.m.i., si evidenzia che tale applicazione non sempre risulta essere corrispondente ai nuovi pittogrammi. Ad esempio il simbolo "!" nell'[Allegato XXV](#) indica "pericolo generico", mentre nel CLP esso indica "pericoli per la salute" (Tossicità Acuta Categoria 4, Irritazione per la pelle e per gli occhi etc.). Pertanto, potranno coesistere, almeno fino a quando il Regolamento CLP non sarà a regime (**1° Giugno 2015**), segnaletica di sicurezza in base agli Allegati citati ed alle nuove prescrizioni del CLP.

Roma, 20 Aprile 2011

## BIBLIOGRAFIA

- **decreto legislativo 9 aprile 2008, n. 81 "Attuazione dell'articolo 1 della legge 3 agosto 2007, n. 123, in materia di tutela della salute e della sicurezza nei luoghi di lavoro"**. Pubblicato in Gazzetta Ufficiale n. 101 del 30 aprile 2008 - Supplemento Ordinario n. 1081L.  
**Modifiche:**
  - decreto-legge 25 giugno 2008, n. 112
  - Legge 2 agosto 2008, n. 129
  - Legge 27 febbraio 2009, n. 14 (di conversione del DI 207/2008)
  - Legge 18 giugno 2009, n. 69
  - Legge 7 luglio 2009, n. 88
  - D.Lgs. 3 agosto 2009, n. 106
  - Legge 26 febbraio 2010, n. 25
  - Legge 4 giugno 2010, n. 96
  - DL 29 dicembre 2010, n. 225
- **decreto legislativo 3 agosto 2009, n. 106, "Disposizioni integrative e correttive al decreto legislativo 9 aprile 2008, n. 81"**. Pubblicato in Gazzetta Ufficiale n. 180 del 5 agosto 2009 - Supplemento Ordinario n. 142/L (e ripubblicato, corredato delle relative note, in Gazzetta Ufficiale n. 226 del 29 settembre 2009 - Supplemento Ordinario n. 177/L).
- **Regolamento (CE) n. 1907/2006 del Parlamento Europeo e del Consiglio del 18 dicembre 2006 concernente la registrazione, la valutazione, l'autorizzazione e la restrizione delle sostanze chimiche (REACH), che istituisce un'agenzia europea per le sostanze chimiche, che modifica la direttiva 1999/45/CE e che abroga il Regolamento (CEE) n. 793/93 del Consiglio e il Regolamento (CE) n. 1488/94 della Commissione, nonché la direttiva 76/769/CEE del Consiglio e le direttive della Commissione 91/155/CEE, 93/67/CEE, 93/105/CE e 2000/21/CE**. Pubblicato in Gazzetta Ufficiale dell'Unione Europea del 30 dicembre 2006, n. L.396.  
**Modifiche:**
  - Regolamento 1354/2007/CE
  - Avviso di rettifica 31 maggio 2008
  - Regolamento 987/2008/CE
  - Regolamento 1272/2008/CE
  - Rettifica pubblicata sulla GUUE 5 febbraio 2009 n. L36
  - Regolamento 134/2009/CE
  - Regolamento 552/2009/CE
  - Regolamento 276/2010/CE
  - Regolamento 453/2010/UE
  - Regolamento 143/2011/UE
  - Rettifica pubblicata sulla GUUE 24 febbraio 2011 n. L49
  - Regolamento (UE) n. 207/2011 del 2 marzo 2011.
- **Regolamento (CE) N. 1272/2008 del Parlamento Europeo e del Consiglio del 16 dicembre 2008 relativo alla classificazione, all'etichettatura e all'imballaggio delle sostanze e delle miscele che modifica e abroga le direttive 67/548/CEE e 1999/45/E e che reca modifica al Regolamento (CE) n. 1907/2006**. Pubblicato in Gazzetta Ufficiale dell'Unione Europea del 31 Dicembre 2008, n. L.353.  
**Modifiche:**
  - Regolamento 790/2009/CE
  - Avviso di rettifica pubblicato sulla GUUE 20 gennaio 2011 n. L 16
- **Regolamento (UE) n. 453/2010 della Commissione del 20 maggio 2010 recante modifica del Regolamento (CE) n. 1907/2006 del Parlamento europeo e del Consiglio concernente la registrazione, la valutazione, l'autorizzazione e la restrizione delle sostanze chimiche (REACH)**. Pubblicato in Gazzetta Ufficiale dell'Unione Europea del 31 maggio 2010, n. L.133.
- **D.Lgs. 14 Marzo 2003, n. 65 "Attuazione delle direttive 1999/45/CE e 2001/60/CE relative alla classificazione, all'imballaggio e all'etichettatura dei preparati pericolosi"**. Pubblicato in Gazzetta Ufficiale n. 87 del 14 aprile 2003 - Supplemento Ordinario n. 61.  
**Modifiche:**
  - D.Lgs. 28 luglio 2004, n. 260
  - DM 3 aprile 2007
  - DM 5 maggio 2008
- **D.Lgs. 3 febbraio 1997, n. 52 "Attuazione della direttiva 92/32/CEE concernente classificazione, imballaggio ed etichettatura delle sostanze pericolose"**. Pubblicato in Gazzetta Ufficiale n. 58 del 11 marzo 1997 - Supplemento Ordinario n. 53.  
**Modifiche:**
  - DM 28 aprile 1997
  - D.Lgs. 25 febbraio 1998, n. 90

<sup>7</sup> Le Categorie 1A e 1B del CLP corrispondono alle Categorie 1 e 2 del D.Lgs. n. 52/1997 e s.m.i. per la classificazione delle sostanze cancerogene e/o mutagene e del D.Lgs. n. 65/2003 e s.m.i. per la classificazione dei preparati cancerogeni e/o mutageni.

- D.Lgs. 28 luglio 2008, n. 145
- European Chemical Agency (ECHA) “Guida introduttiva al Regolamento CLP”, ECHA-09-G-01-IT (<http://echa.europa.eu>).
- European Chemical Agency (ECHA) “Guida alle disposizioni in materia di informazione e alla valutazione della sicurezza chimica. Formato dello scenario d’esposizione nella parte D: creazione dello scenario d’esposizione e parte F: formato del CSR”. Versione: 2, maggio 2010. ECHA- 10-GA 1-IT (<http://echa.europa.eu>).
- European Chemical Agency (ECHA) “Guidance on information requirements and chemical safety assessment, Parti G: Extending the SDS. Guidance for the implementation of REACH”. Version 1.1, 2008 (<http://echa.europa.eu>).

---

## DIREZIONE GENERALE DELLA TUTELA DELLE CONDIZIONI DI LAVORO

### Lettera circolare del 11/07/2011 prot. 15/VI /0015816/ MA001.A001

**Oggetto: Modello di organizzazione e gestione ex art. 30 DLgs. n. 81/08 - Chiarimenti sul sistema di controllo (comma 4 dell’articolo 30 del D. Lgs. 81/2008) ed indicazioni per l’adozione del sistema disciplinare (comma 3 dell’articolo 30 del D. Lgs. 81/2008) per le Aziende che hanno adottato un modello organizzativo e di gestione definito conformemente alle Linee Guida UNI-INAIL (edizione 2001) o alle BS OHSAS 18001:2007 con Tabella di correlazione articolo 30 D.lgs. n. 81/2008 - Linee guida UNI INAIL - BS OHSAS 18001:2007 per l’identificazione delle “parti corrispondenti” di cui al comma 5 dell’articolo 30.**

Si comunica che il documento concernente l’argomento specificato in oggetto, approvato in data 20 aprile 2011 dalla Commissione consultiva permanente per la salute e sicurezza sul lavoro di cui all’[art. 6](#) del D.lgs. n. 81/2008 e s.m.i., è disponibile nell’area dell’home page dedicata alla “Sicurezza nel lavoro” del sito Internet del Ministero del lavoro e delle politiche sociali ([www.lavoro.gov.it/SicurezzaLavoro](http://www.lavoro.gov.it/SicurezzaLavoro)).

**Modello di organizzazione e gestione ex art. 30 DLgs. n. 81/08 - Chiarimenti sul sistema di controllo ([comma 4 dell’art. 30](#) del D. Lgs. 81/2008) ed indicazioni per l’adozione del sistema disciplinare ([comma 3 dell’art. 30](#) del D. Lgs. 81/2008) per le Aziende che hanno adottato un modello organizzativo e di gestione definito conformemente alle Linee Guida UNI- INAIL (edizione 2001) o alle BS OHSAS 18001:2007**

### INTRODUZIONE

Il presente documento, congiuntamente alla tabella di correlazione allegata, ha l’obiettivo di fornire indicazioni alle Aziende che si sono dotate o che, in attesa della definizione di procedure semplificate per l’adozione e la efficace attuazione dei modelli di organizzazione e gestione della sicurezza nelle piccole e medie imprese, intendono dotarsi di un modello di organizzazione e di gestione della sicurezza conforme alle Linee Guida UNI INAIL (edizione 2001) o alle BS OHSAS 18001:2007, affinché possano:

- a) accertare, in un processo di autovalutazione, la conformità del proprio Modello ai requisiti di cui all’[articolo 30](#) del decreto legislativo 9 aprile 2008, n. 81, e successive modificazioni e integrazioni, di seguito D.Lgs. n. 81/2008, per le parti corrispondenti;
- b) apportare eventuali integrazioni organizzative e/o gestionali e/o documentali, necessarie allo scopo di rendere il proprio modello di organizzazione e di gestione conforme ai requisiti di cui all’[articolo 30](#) del D. Lgs. n. 81/2008, con particolare riferimento al sistema di controllo ([comma 4 dell’articolo 30](#) del D. Lgs. n. 81/2008) ed al sistema disciplinare ([comma 3 dell’articolo 30](#) del D. Lgs. n. 81/2008).

Dalla “[Tabella di Correlazione](#) art. 30 DLgs 81/08 - Linee Guida UNI INAIL - BS OHSAS 18001:2007” allegata emerge che l’unica parte non corrispondente tra le Linee Guida UNI - INAIL, le BS OHSAS 18001:2007 e quanto richiesto all’[art. 30](#) del D.Lgs. n. 81/2008, è l’adozione di un sistema disciplinare idoneo a sanzionare il mancato rispetto delle misure indicate nel modello.

Per “non corrispondente” si intende che il sistema disciplinare non è indicato come requisito del Sistema di Gestione della Salute e Sicurezza sul Lavoro descritto dalle Linee Guida UNI INAIL e dalle BS OHSAS 18001:2007, mentre è espressamente richiesto come requisito essenziale dall’[articolo 30](#) del D. Lgs. 81/2008.

A supporto delle attività di cui ai succitati punti a) e b), si riportano nei paragrafi che seguono:

1. alcuni chiarimenti in merito alla conformità del sistema di controllo di cui al [comma 4 dell’articolo 30](#) del D. Lgs. n. 81/2008 rispetto ai contenuti delle Linee Guida UNI-INAIL e delle BS OHSAS 18001:2007;
2. indicazioni per l’adozione di un sistema disciplinare idoneo a sanzionare il mancato rispetto delle misure indicate nel Modello di Organizzazione e Gestione attuato dall’azienda in applicazione dell’[articolo 30](#) del D. Lgs. n. 81/2008.

### 1. CHIARIMENTI SUL SISTEMA DI CONTROLLO NEL MODELLO DI ORGANIZZAZIONE E GESTIONE EX ARTICOLO 30 DEL D.LGS. N. 81/2008



L'[articolo 30, comma 4](#), del D.Lgs. n. 81/2008 dispone che: "...il modello organizzativo deve altresì prevedere un idoneo sistema di controllo sull'attuazione del medesimo modello e sul mantenimento nel tempo delle condizioni di idoneità delle misure adottate. Il riesame e l'eventuale modifica del modello organizzativo devono essere adottati, quando siano scoperte violazioni significative delle norme relative alla prevenzione degli infortuni e all'igiene sul lavoro, ovvero in occasione di mutamenti nell'organizzazione e nell'attività in relazione al progresso scientifico e tecnologico".

Qualora un'azienda si sia dotata di un sistema di gestione della salute e sicurezza sul lavoro conforme ai requisiti delle Linee Guida UNI-INAIL o delle BS OHSAS 18001:2007, essa attua il proprio sistema di controllo secondo quanto richiesto al [comma 4 dell'articolo 30](#) del D.Lgs. n. 81/2008, attraverso la combinazione di due processi che sono strategici per l'effettività e la conformità del sistema di gestione stesso: Monitoraggio/Audit Interno e Riesame Della Direzione.

Si evidenzia però come tali processi rappresentino un sistema di controllo idoneo ai fini di quanto previsto al [comma 4 dell'articolo 30](#) del D. Lgs. n. 81/2008 solo qualora prevedano il ruolo attivo e documentato, oltre che di tutti i soggetti della struttura organizzativa aziendale per la sicurezza, anche dell'Alta Direzione<sup>1</sup>: (intesa come posizione organizzativa eventualmente sopra stante il datore di lavoro<sup>2</sup>) nella valutazione degli *obiettivi raggiunti e dei risultati ottenuti*, oltre che delle eventuali criticità riscontrate in termini di tutela della salute e della sicurezza sul lavoro.

Con il termine "documentato" si intende che la partecipazione dell'Alta Direzione sia comprovata da atti e documenti aziendali.

Si evidenzia infine come, l'audit interno deve verificare anche l'effettiva applicazione del sistema disciplinare di cui al [punto 2](#) successivo.

## 2. INDICAZIONI PER L'ADOZIONE DEL SISTEMA DISCIPLINARE NEL MODELLO DI ORGANIZZAZIONE E GESTIONE EX ART. 30 DEL D. LGS. 81/08

L'[articolo 30, comma 3](#), del D.Lgs. n. 81/08 annovera, tra gli elementi di cui si compone il Modello di Organizzazione e gestione, l'adozione di un "sistema disciplinare idoneo a sanzionare il mancato rispetto delle misure indicate dal modello".

È quindi necessario che l'Azienda sia dotata di procedure per individuare e sanzionare i comportamenti che possano favorire la commissione dei reati di cui all'[articolo 300](#) del D.Lgs. n. 81/2008 (articolo 25-septies del decreto legislativo 8 giugno 2001, n. 231, e successive modifiche e integrazioni, di seguito D. Lgs. n. 231/2001) e il mancato rispetto delle misure previste dal modello.

Il tipo e l'entità dei provvedimenti disciplinari saranno coerenti con i riferimenti legislativi e contrattuali applicabili e dovranno essere documentati.

Il sistema disciplinare dovrà essere definito e formalizzato dall'Alta Direzione aziendale e quindi diffuso a tutti i soggetti interessati quali ad esempio:

- Datore di lavoro ([articolo 2, comma 1, lett. b](#), D.Lgs. n. 81/2008);
- Dirigenti ([articolo 2, comma 1, lett. d](#), D.Lgs. n. 81/2008) o altri soggetti in posizione apicale;
- Preposti ([articolo 2, comma 1, lett. e](#), D.Lgs. n. 81/2008);
- Lavoratori ([articolo 2, comma 1, lett. a](#)<sup>(\*)</sup>, D.Lgs. n. 81/2008);
- Organismo di Vigilanza (ove istituito un modello ex D.Lgs. n. 231/2001);
- Auditor/Gruppo di audit<sup>3</sup>.

L'azienda dovrà, inoltre, definire idonee modalità per selezionare, tenere sotto controllo e, ove opportuno, sanzionare collaboratori esterni, appaltatori, fornitori e altri soggetti aventi rapporti contrattuali con l'azienda stessa. Perché tali modalità siano applicabili l'azienda deve prevedere che nei singoli contratti siano inserite specifiche clausole applicative con riferimento ai requisiti e comportamenti richiesti<sup>4</sup> ed alle sanzioni previste per il loro mancato rispetto fino alla risoluzione del contratto stesso.

### Allegata "Tabella di Correlazione articolo 30, D.Lgs. n. 81/2008 - Linee Guida UNI INAIL - BS OHSAS 18001:2007"

TABELLA DI CORRELAZIONE [ARTICOLO 30](#) D. LGS. n. 81/2008 - LINEE GUIDA UNI INAIL- BS OHSAS

<sup>1</sup> Alta Direzione (par. 4.2 BS OHSAS 18002:2008): i più alti livelli direzionali dell'organizzazione.

<sup>2</sup> Datore di Lavoro (articolo 2, comma 1, lett. b, D.Lgs. n. 81/2008): "il soggetto titolare del rapporto di lavoro con il lavoratore o, comunque, il soggetto che, secondo il tipo e l'assetto dell'organizzazione nel cui ambito il lavoratore presta la propria attività, ha la responsabilità dell'organizzazione stessa o dell'unità produttiva in quanto esercita i poteri decisionali e di spesa ... in caso di omessa individuazione, o di individuazione non conforme ai criteri sopra indicati, il datore di lavoro coincide con l'organo di vertice medesimo".

<sup>3</sup> Auditor / Gruppo (team) di audit (par. 4.5.5 BS OHSAS 18002:2008): una o più persone incaricate ed aventi le competenze per: la pianificazione, la preparazione, la conduzione degli audit, la valutazione dei risultati e la determinazione delle carenze riscontrate nel corso degli stessi.

<sup>4</sup> Tali requisiti sono richiesti per le aziende che implementano un SGSL secondo le Linee Guida SGSL dal paragrafo E.7 "Integrazione della salute e sicurezza nei processi aziendali e gestione operativa" mentre per quelle che implementano un SGSL secondo le BS OHSAS 18001:2007 dal paragrafo 4.4.6 "Controllo operativo".

<sup>(\*)</sup>NOTA PERSONALE: è stato corretto il riferimento alla definizione di "lavoratori". Nel testo originale è indicato erroneamente, l'[art. 2 comma 2 lett. b](#) a cui corrisponde la definizione di "datore di lavoro"

18001:2007 PER IDENTIFICAZIONE DELLE "PARTI CORRISPONDENTI" DI CUI AL [COMMA 5 DELL'ARTICOLO 30<sup>5</sup>](#)

Nella tabella che segue sono riportate esclusivamente le correlazioni tra i requisiti di cui all'[art. 30](#) del D.Lgs. 81/2008 con quelli delle Linee Guida UNI INAIL (Linee Guida per un Sistema di Gestione della Salute e Sicurezza sul Lavoro --SGSL) e delle BS OHSAS 18001:2007.

RIF. ART. 30 D. LGS. N. 81/2008	R1F. LINEE GUIDA UNI INAIL (2001)	Rif. BS OHSAS 18001:2007
C.1 LETT. A: RISPETTO DEGLI STANDARD TECNICO STRUTTURALI DI LEGGE RELATIVI A ATTREZZATURE, IMPIANTI, LUOGHI DI LAVORO, AGENTI CHIMICI, FISICI E BIOLOGICI.	A. Finalità B. Sequenza ciclica di un SGSL C. La politica per la sicurezza e salute sul lavoro D. Pianificazione E.1 Il sistema di gestione E.6 Documentazione E.7 Integrazione della salute e sicurezza sul lavoro nei processi aziendali e gestione operativa	4.1 Requisiti generali 4.2 Politica della salute e sicurezza sul lavoro 4.3.1 Identificazione dei pericoli, valutazione dei rischi e determinazione dei controlli 4.3.2 Prescrizioni legali e di altro tipo 4.3.3 Obiettivi e programmi 4.4.4 Documentazione 4.4.6 Controllo operativo 4.5.2 Valutazione della conformità
C. 1 LETT. B: ATTIVITÀ DI VALUTAZIONE DEI RISCHI E DI PREDISPOSIZIONE DELLE MISURE DI PREVENZIONE E PROTEZIONE CONSEGUENTI.	A. Finalità B. Sequenza ciclica di un SGSL C. La politica per la sicurezza e salute sul lavoro D. Pianificazione E.1 Il sistema di gestione E.7 Integrazione della salute e sicurezza sul lavoro nei processi aziendali e gestione operativa	4.1 Requisiti generali 4.2 Politica della salute e sicurezza sul lavoro 4.3.1 Identificazione dei pericoli, valutazione dei rischi e determinazione dei controlli 4.3.2 Prescrizioni legali e di altro tipo 4.3.3 Obiettivi e programmi 4.4.6 Controllo operativo
C. 1 LETT. C: ALLE ATTIVITÀ DI NATURA ORGANIZZATIVA, QUALI:	A. Finalità B. Sequenza ciclica di un SGSL C. La politica per la sicurezza e salute sul lavoro D. Pianificazione E.2 Definizione dei compiti e delle responsabilità	4.1 Requisiti generali 4.2 Politica della salute e sicurezza sul lavoro 4.3 Pianificazione
EMERGENZE PRIMO SOCCORSO	E.7 Integrazione della salute e sicurezza sul lavoro nei processi aziendali e gestione operativa	4.4.7 Preparazione e risposta alle emergenze
GESTIONE APPALTI	E.5 Comunicazione, flusso informativo e cooperazione E.7 Integrazione della salute e sicurezza sul lavoro nei processi aziendali e gestione operativa	4.4.3.1 Comunicazione 4.4.6 Controllo operativo
RIUNIONI PERIODICHE DI SICUREZZA	E.3 Coinvolgimento del personale	4.4.3 Comunicazione, partecipazione e consultazione
CONSULTAZIONE DEI RLS	B. Sequenza ciclica di un SGSL C. La politica per la sicurezza e salute sul lavoro E.3 Coinvolgimento del personale	4.2 Politica della sicurezza e salute sul lavoro 4.4.1 Risorse, ruoli, responsabilità, e autorità 4.4.3 Comunicazione, partecipazione e consultazione
C. 1 LETT. D : ALLE ATTIVITÀ DI SORVEGLIANZA SANITARIA	A. Finalità B. Sequenza ciclica di un SGSL C. La politica per la sicurezza e salute sul lavoro E.1 Il sistema di gestione E.7 Integrazione della salute e sicurezza sul lavoro nei processi aziendali e gestione operativa	4.1 Requisiti generali 4.2 Politica della salute e sicurezza sul lavoro 4.4.6 Controllo operativo

<sup>5</sup> Il quale dispone quanto segue: "In sede di prima applicazione, i modelli di organizzazione aziendale definiti conformemente alle Linee guida UNI-INAIL per un sistema di gestione della salute e sicurezza sul lavoro (SGSL) del 28 settembre 2001 o al British Standard OHSAS 18001:2007 si presumono conformi ai requisiti di cui al presente articolo per le parti corrispondenti"



RIF. ART. 30 D. LGS. N. 81/2008	R1F. LINEE GUIDA UNI INAIL (2001)	Rif. BS OHSAS 18001:2007
C. 1 LETT. E : ALLE ATTIVITÀ DI INFORMAZIONE E FORMAZIONE	A. Finalità B. Sequenza ciclica di un SGSL C. La politica per la sicurezza e salute sul lavoro E.1 Il sistema di gestione E.4 Formazione, addestramento consapevolezza E.5 Comunicazione, flusso informativo e cooperazione	4.1 Requisiti generali 4.2 Politica della salute e sicurezza sul lavoro 4.4.2 Competenza, addestramento, consapevolezza
C. 1 LETT. F: ALLE ATTIVITÀ DI VIGILANZA CON RIFERIMENTO AL RISPETTO DELLE PROCEDURE E DELLE ISTRUZIONI DI LAVORO IN SICUREZZA DA PARTE DEI LAVORATORI	A. Finalità B. Sequenza ciclica di un SGSL C. La politica per la sicurezza e salute sul lavoro E.1 Il sistema di gestione E.7 Integrazione della salute e sicurezza sul lavoro nei processi aziendali e gestione operativa F.1 Monitoraggio interno della sicurezza (1° livello) F.2 Caratteristiche e responsabilità dei verificatori F.3 Piano del Monitoraggio	4.1 Requisiti generali 4.2 Politica della salute e sicurezza sul lavoro 4.4.6 Controllo operativo 4.5.1 Controllo e misura delle prestazioni 4.5.2 Valutazione della conformità 4.5.3 Indagine su incidenti, non conformità, azioni correttive e azioni preventive 4.5.4 Controllo delle registrazioni 4.5.5 Audit interno
C. 1 LETT.G: ALL'ACQUISIZIONE DI DOCUMENTAZIONI E CERTIFICAZIONI OBBLIGATORIE PER LEGGE	A. Finalità B. Sequenza ciclica di un SGSL C. La politica per la sicurezza e salute sul lavoro D. Pianificazione E.1 Il sistema di gestione E.6 Documentazione	4.1 Requisiti generali 4.2 Politica della salute e sicurezza sul lavoro 4.3.2 Prescrizioni legali e di altro tipo 4.4.4 Documentazione 4.4.5 Controllo dei documenti 4.5.2 Valutazione della conformità
C. 1 LETT. H : ALLE PERIODICHE VERIFICHE DELL'APPLICAZIONE E DELL'EFFICACIA DELLE PROCEDURE ADOTTATE	A. Finalità B. Sequenza ciclica di un SGSL C. La politica per la sicurezza e salute sul lavoro E.1 il sistema di gestione F.1 Monitoraggio interno della sicurezza (2° livello) F.2 Caratteristiche e responsabilità dei verificatori F.3 Piano del Monitoraggio	4.1 Requisiti generali 4.2 Politica della salute e sicurezza sul lavoro 4.5.1 Controllo e misura delle prestazioni 4.5.4 Controllo delle registrazioni 4.5.5 Audit interno
C. 2 : IL MODELLO ORGANIZZATIVO E GESTIONALE DI CUI AL C. 1 DEVE PRECEDERE IDONEI SISTEMI DI REGISTRAZIONE DELL'AVVENUTA EFFETTUAZIONE DELLE ATTIVITÀ DI CUI AL COMMA 1	A. Finalità B. Sequenza ciclica di un SGSL C. La politica per la sicurezza e salute sul lavoro E.1 Il sistema di gestione E.6 Documentazione	4.1 Requisiti generali 4.2 Politica della salute e sicurezza sul lavoro 4.4.4 Documentazione 4.4.5 Controllo dei documenti 4.5.4 Controllo delle registrazioni
C. 3: IL MODELLO ORGANIZZATIVO DEVE IN OGNI CASO PREVEDERE, PER QUANTO RICHIESTO DALLA NATURA E DIMENSIONI DELL'ORGANIZZAZIONE E DEL TIPO DI ATTIVITÀ SVOLTA, UN'ARTICOLAZIONE DI FUNZIONI CHE ASSICURI LE COMPETENZE TECNICHE E I POTERI NECESSARI PER: LA VERIFICA, VALUTAZIONE, GESTIONE E CONTROLLO DEL RISCHIO;	A. Finalità B. Sequenza ciclica di un SGSL C. La politica per la sicurezza e salute sul lavoro E.1 Il sistema di gestione E.2 Definizione dei compiti e delle responsabilità E.4 Formazione, addestramento, consapevolezza D. Pianificazione E.7 Integrazione della salute e sicurezza sul lavoro nei processi aziendali e gestione operativa F.1 Monitoraggio interno della sicurezza F.2 Caratteristiche e responsabilità dei verificatori F.3 Piano del Monitoraggio	4.1 Requisiti generali 4.2 Politica della salute e sicurezza sul lavoro 4.4.1 Risorse, ruoli, responsabilità e autorità 4.4.2 Competenza, addestramento e consapevolezza 4.3 Pianificazione 4.3.1 Identificazione dei pericoli, valutazione dei rischi e determinazione dei controlli 4.3.3 Obiettivi e programmi 4.4.6 Controllo operativo 4.5.1 Controllo e misura delle prestazioni 4.5.2 Valutazione della conformità 4.5.3 Indagine su incidenti, non conformità, azioni correttive e azioni preventive
UN SISTEMA DISCIPLINARE IDONEO A SANZIONARE IL MANCATO RISPETTO DELLE MISURE INDICATE NEL MODELLO,	Parte non corrispondente	Parte non corrispondente

RIF. ART. 30 D. LGS. N. 81/2008	R1F. LINEE GUIDA UNI INAIL (2001)	Rif. BS OHSAS 18001:2007
C.4: IL MODELLO ORGANIZZATIVO DEVE ALTRESÌ PREVEDERE UN IDONEO SISTEMA DI CONTROLLO SULL'ATTUAZIONE DEL MEDESIMO MODELLO E SUL MANTENIMENTO NEL TEMPO DELLE CONDIZIONI DI IDONEITÀ DELLE MISURE ADOTTATE.	F.1 Monitoraggio interno della sicurezza F.2 Caratteristiche e responsabilità dei verificatori F.3 Piano del Monitoraggio	4.5.1 Controllo e misura delle prestazioni 4.5.2 Valutazione della conformità 4.5.3 Indagine su incidenti, non conformità, azioni correttive e azioni preventive 4.5.5 Audit interno
IL RIESAME E L'EVENTUALE MODIFICA DEL MODELLO ORGANIZZATIVO DEVONO ESSERE ADOTTATI, QUANDO SIANO SCOPERTE VIOLAZIONI SIGNIFICATIVE DELLE NORME RELATIVE ALLA PREVENZIONE DEGLI INFORTUNI E DELL'IGIENE DEL LAVORO, OVVERO IN OCCASIONE DI MUTAMENTI NELL'ORGANIZZAZIONE E NELL'ATTIVITÀ IN RELAZIONE AL PROGRESSO SCIENTIFICO E TECNOLOGICO.	A. Finalità B. Sequenza ciclica di un SGSL C. Politica E.1 Il sistema di gestione F.4 Riesame della Direzione	Introduzione 4.1 Requisiti generali 4.2 Politica della sicurezza sul lavoro 4.6 Riesame della direzione

## DIREZIONE GENERALE PER L'ATTIVITÀ ISPETTIVA - Div II

**Nota del 09/01/2012 prot. 37/0000337/MA007.001**

### **Oggetto: Manifestazioni fieristiche - effetti del provvedimento di sospensione e della mancata revoca - art. 14, Dlgs n. 81/2008.**

Con riferimento agli effetti conseguenti alla mancata revoca di un provvedimento di sospensione, adottato ai sensi dell'[art. 14](#), Dlgs n. 81/2008, nei confronti di un'impresa che esercita la propria attività nell'ambito di manifestazioni fieristiche, si svolgono le seguenti osservazioni.

Si fa presente che questa Direzione generale, con [circolare n. 33/2009](#), ha già avuto modo di chiarire quali siano gli effetti del provvedimento di sospensione, sia sotto il profilo spaziale che temporale.

In particolare, nel richiamare la disposizione normativa di cui all'[art. 14](#) del Dlgs sopra indicato, è stato evidenziato che il provvedimento di sospensione esplica i propri effetti in relazione alla sola parte di attività imprenditoriale interessata dalle violazioni conseguenti all'impiego di manodopera in nero in misura pari o superiore al 20%, ovvero concernenti condotte gravi e reiterate in materia di salute e sicurezza nei luoghi di lavoro.

È stato, pertanto, chiarito che l'effetto sospensivo del provvedimento risulta circoscritto alla singola unità produttiva nell'ambito della quale sono stati riscontrati i presupposti per l'adozione dello stesso e non possa, invece, trovare applicazione nei confronti di ulteriori attività svolte dalla medesima impresa in diversi luoghi di lavoro.

Tale soluzione interpretativa, in linea con le finalità cautelari e sanzionatorie che caratterizzano l'adozione del provvedimento in esame consente, dunque, di ritenere che la mancata revoca del provvedimento di sospensione, relativo all'attività imprenditoriale svolta all'interno di uno stand di manifestazione fieristica, non precluda alla medesima impresa la possibilità di partecipare ad altre e diverse fiere. Ciò in quanto quest'ultime debbono considerarsi quali distinti luoghi di lavoro, pur avendo sede nella medesima Provincia.

Come precisato con circolare sopra indicata, l'eventuale provvedimento interdittivo alla contrattazione con le Pp.Aa. quale ulteriore strumento di carattere sanzionatorio, accessorio al provvedimento di sospensione, si riferisce, al contrario, all'impresa nel suo complesso ovvero a tutte le attività espletate dalla stessa nei confronti di qualsiasi Amministrazione pubblica.

Il Dirigente (Dott. Danilo Papa)

## DIREZIONE GENERALE PER L'ATTIVITÀ ISPETTIVA

**Nota del 16/01/2012 prot. 37/0000619/MA007.A001**

### **Oggetto: Documento Unico di Regolarità Contributiva (DURC) - art. 44 bis, D.P.R. n. 445/2000 - non autocertificabilità.**

La L. n. 183/2011 ha recentemente introdotto alcune novità in materia di Documento Unico di Regolarità Contributiva (DURC), introducendo l'art. 44 bis nel corpo del D.P.R. n. 445/2000. Tale disposizione stabilisce che "le informazioni relative alla regolarità contributiva sono acquisite d'ufficio, ovvero controllate ai sensi dell'articolo 71, dalle pubbliche

amministrazioni procedenti, nel rispetto della specifica normativa di settore”.

La norma - inserita nell'ambito della sezione che disciplina i “certificati” e rispetto ai quali l'art. 40 del D.P.R. citato ne prevede una utilizzabilità solo nei rapporti tra privati - disciplina evidentemente un regime del tutto particolare in ordine all'utilizzo del Documento Unico di Regolarità Contributiva (DURC) rispetto al quale, come evidenziato anche in passato da questa Direzione generale (v. lettera circolare 14 luglio 2004), rimane assolutamente impossibile la sostituzione con una dichiarazione di regolarità contributiva da parte del soggetto interessato.

Va infatti sottolineato che la nozione di certificato che emerge dall'art. 40 citato fa sempre e comunque riferimento a “stati, qualità personali e fatti” come oggetto di certificazione e di autocertificazione. In tale nozione, quindi, rientrano elementi di fatto oggettivi riferiti alla persona e che non possono non essere dalla stessa oggetto di sicura conoscenza. Proprio sulla base di tale principio, infatti, si basa l'autocertificabilità di detti elementi e la conseguente sanzionabilità penale in caso di mendaci dichiarazioni.

Cosa del tutto diversa, invece, è la certificazione relativa al regolare versamento della contribuzione obbligatoria che, si badi bene, non è la mera certificazione dell'effettuazione di una somma a titolo di contribuzione (come lascia intendere l'art. 46 lett. p, del D.P.R. n. 445/2000) ma una attestazione dell'Istituto previdenziale circa la correttezza della posizione contributiva di una realtà aziendale effettuata dopo complesse valutazioni tecniche di natura contabile derivanti dalla applicazione di discipline lavoristiche, contrattuali e previdenziali.

Ciò premesso l'art. 44 bis del D.P.R. n. 445/2000 stabilisce semplicemente le modalità di acquisizione e gestione del DURC senza però intaccare in alcun modo il principio secondo cui le valutazioni effettuate da un Organismo tecnico (nel caso di specie Istituto previdenziali o assicuratore o Casse edili) non possono essere sostituite da una autodichiarazione, che non insiste evidentemente né su fatti, né su “status” né tantomeno su qualità personali.

Pertanto il riferimento, nell'ambito dell'art. 44 bis, ad un controllo delle informazioni relative alla regolarità contributiva “ai sensi dell'articolo 71” lascia intendere la possibilità, da parte delle P.A., di acquisire un DURC (non una autocertificazione) da parte del soggetto interessato, i cui contenuti potranno essere vagliati dalla stessa P.A. con le modalità previste per la verifica delle autocertificazioni.

IL DIRETTORE GENERALE (Dott. Paolo Pennesi)

## DIREZIONE GENERALE DELLE RELAZIONI INDUSTRIALI E DEI RAPPORTI DI LAVORO- Div. VI

### Nota del 09/05/2012 prot. 32/0010249/MA001.A001

#### **Oggetto: Procedure tecniche da seguire nel caso di sollevamento persone con attrezzature non previste a tal fine**

Si comunica che il documento concernente l'argomento specificato in oggetto, approvato in data 18 aprile 2012 dalla Commissione consultiva permanente per la salute e sicurezza sul lavoro di cui all'[art. 6](#) del D.lgs. n. 81/2008 e s.m.i., è disponibile nell'area dell'home page dedicata alla “Sicurezza nel lavoro” del sito Internet del Ministero del lavoro e delle politiche sociali ([www.lavoro.gov.it/SicurezzaLavoro](http://www.lavoro.gov.it/SicurezzaLavoro))

#### **Procedure tecniche da seguire nel caso di sollevamento persone con attrezzature non previste a tal fine**

#### **INDICE**

- 1. Premessa**
- 2. Scopo della procedura e campo di applicazione**
- 3. Definizioni**
- 4. Indicazioni tecnico-procedurali**
  - 4.1 Gru**
  - 4.2 Carrello elevatore**

#### **1. PREMESSA**

Il Ministero del Lavoro e delle Politiche Sociali, con la [Lettera circolare del 10 febbraio 2011](#), ha reso note le indicazioni della Commissione consultiva permanente per la salute e sicurezza sul lavoro, di cui all'[articolo 6](#) del decreto legislativo 9 aprile 2008, n. 81, e s.m.i., che nella seduta del 19 gennaio 2011 ha approvato un parere sul concetto di “eccezionalità” di cui al [punto 3.1.4 dell'allegato VI](#) al D.lgs. n. 81/2008, relativo al sollevamento di persone con attrezzature di lavoro non previste a tal fine, allegato.

A seguito dell'emanazione del citato parere, si è ritenuto opportuno individuare specifiche procedure operative di sicurezza di tali attrezzature al fine di garantirne la sicurezza nell'uso, sempre unicamente nei casi già indicati dalla Commissione consultiva permanente per la salute e sicurezza sul lavoro. Esse costituiscono indicazioni di natura non vincolante per gli operatori, finalizzate a fornire ai medesimi indicazioni circa le modalità operative relative all'utilizzo delle attrezzature nei casi in questione.

## 2. SCOPO DELLA PROCEDURA E CAMPO DI APPLICAZIONE

Il D.Lgs. n. 81/2008 proibisce, come regola generale, l'uso di una macchina per una funzione per la quale non è stata progettata. Tale uso è, però, ammesso "a titolo eccezionale" nei casi previsti dal citato parere della commissione consultiva permanente, a condizione che vengano prese adeguate misure di sicurezza conformemente a disposizioni di buona tecnica.

Si rende, quindi, necessario fornire specifiche procedure di sicurezza esclusivamente nel caso di sollevamento di persone con attrezzature non assemblate con la macchina di sollevamento.

Il presente documento si propone, pertanto, di offrire una guida per il datore di lavoro che debba ricorrere, esclusivamente nei casi indicati dalla Commissione Consultiva Permanente, al sollevamento eccezionale con gru o carrelli elevatori e di esso potranno tener conto gli organi vigilanza territoriali, limitatamente ai fini di cui al citato parere sul concetto di eccezionalità, allegato.

Le uniche attrezzature oggetto del presente documento sono le attrezzature per il sollevamento di persone (piattaforme, gabbie, cestelli ecc.) che non sono assemblate con la macchina di sollevamento materiali, ma sono semplicemente sollevate dalla macchina stessa come se fossero una parte integrante del carico, sospese al gancio di una gru (fig. 1) o posizionate sulle forche di un carrello (fig. 2).



Fig. 1



Fig. 2

*NOTA: si ribadisce che le attrezzature non assemblate con la macchina di sollevamento utilizzate con macchine progettate per il sollevamento di materiali allo scopo di sollevare persone sono esplicitamente escluse dal campo di applicazione della direttiva n. 2006/42/CE (D.Lgs. n. 17/2010) non configurandosi:*

1. come "attrezzature intercambiabili" in quanto non modificano la destinazione d'uso della macchina, ai sensi dell'articolo 2, comma 2, lettera b) della Direttiva macchine n. 2006/42/CE (D.Lgs. n. 17/2010, articolo 2, comma 2, lettera b)).
2. come "accessori di sollevamento" essendo parte integrante del carico ai sensi dell'art. 2 - comma 2 - lettera d) della Direttiva macchine 2006/42/CE (D.Lgs. 17/2010 - art. 2 - comma 2 - lettera d)).

*Per quanto sopra questa tipologia di attrezzature per il sollevamento di persone non può recare la marcatura CE.*

## 3. DEFINIZIONI

Esclusivamente ai fini del presente documento sono adottate le seguenti definizioni:

**Cesta/ cestello:** dispositivo destinato ad essere accoppiato a macchine per il sollevamento materiali (carrello industriale semovente con operatore a bordo e gru) al fine di sollevare eccezionalmente persone.

**Gru:** macchina a funzionamento discontinuo destinata a sollevare e movimentare nello spazio carichi sospesi mediante gancio o altri dispositivi di presa.

**Carrello elevatore a forche:** Carrello industriale semovente con operatore a bordo.

## 4. INDICAZIONI TECNICO-PROCEDURALI

Prima di sollevare persone con mezzi non destinati a tale scopo, oltre a verificare l'effettiva sussistenza dei presupposti di eccezionalità di cui al parere, allegato, occorre valutare attentamente sia aspetti tecnici che procedurali, di seguito trattati distintamente per carrelli e per gru.

Nei casi di cui sopra è possibile sollevare persone con macchine non destinate a tale scopo solo se il loro sollevamento avviene mediante mezzi idonei al sollevamento di persone in sicurezza. È assolutamente vietato sollevare persone direttamente su forche, pallet o altri supporti di fortuna.

L'impiego di ceste/cestelli per il sollevamento persone su macchine previste per il solo sollevamento materiali richiede che il datore di lavoro valuti i rischi legati al sollevamento persone che i fabbricanti delle macchine destinate al sollevamento materiali non hanno considerato e che, quindi, adotti le relative misure di sicurezza.

In particolare, i principali aspetti che devono essere presi in considerazione, come meglio dettagliati nei paragrafi

successivi, dal datore di lavoro che si accinge ad impiegare eccezionalmente questa tipologia di attrezzature di lavoro sono i seguenti:

#### **Caratteristiche delle attrezzature di lavoro**

- stabilità, resistenza e portata del sistema in relazione alla nuova configurazione di carico e al collegamento tra cesta/cestello e la macchina di sollevamento;
- accesso alla cesta/cestello.
- stato di manutenzione e conservazione dell'attrezzatura di lavoro
- corretta installazione della cesta/cestello;
- protezione contro il rischio di contatto con organi mobili

#### **Ambiente di lavoro**

- idoneità del sito in cui si deve operare (livellamento, condizioni e stabilità del suolo, adeguata visibilità etc.);
- delimitazione della zona di intervento e divieto d'accesso al personale non coinvolto.
- condizioni atmosferiche; al riguardo, occorre individuare i parametri ambientali limite per l'operatività (velocità del vento etc...);
- individuazione e controllo delle possibili cause di interferenza fra strutture fisse e cesta/cestello durante i movimenti;
- rispetto delle distanze di sicurezza dalle strutture fisse;
- predisposizione di misure idonee a prevenire la caduta di oggetti.

#### **Personale e modalità di utilizzo delle attrezzature di lavoro**

- individuare la configurazione adatta all'intervento da svolgere (ad es. scegliere il carrello o la gru e la cesta/cestello adatti in considerazione delle altezze da raggiungere e del numero di persone coinvolte);
- mettere a disposizione dispositivi di protezione individuale, con particolare attenzione a quelli contro le cadute dall'alto;
- recupero dell'operatore in caso di guasto, malfunzionamento etc.;
- nomina di un sovrintendente alle operazioni o di un capo manovra;
- impiego di personale specificamente formato ed addestrato;
- garanzia di assistenza continua terra-bordo con possibilità di agevole comunicazione;
- utilizzo di messaggi codificati per la comunicazione (segnaletica vocale/gestuale) di sicurezza terra-bordo e viceversa;
- limitazione della velocità di sollevamento.

#### **4.1 GRU**

Utili indicazioni si possono trovare nelle norme tecniche ISO 12480-1 e nelle norme UNI EN 14502-1, cui si rimanda per tutto quanto non evidenziato nel presente documento. Le suddette norme, la cui applicazione si ricorda essere a carattere volontario, rappresentano lo stato dell'arte e sono un valido strumento di carattere tecnico-procedurale.

**Allo scopo di offrire uno strumento operativo, si riportano di seguito i contenuti maggiormente rilevanti delle norme appena citate, ai fini del presente documento.**

Le persone debbono trovare posto su piattaforme appositamente progettate o cestelli provvisti di mezzi adatti ad evitare cadute di persone o attrezzature.

Tali mezzi devono essere attrezzati in modo tale da evitare che la cesta o il cestello appesi al gancio vadano in rotazione o ribaltamento. La cesta/cestello dovrebbe essere chiaramente e permanentemente marcato con l'indicazione del peso e del numero di persone che può trasportare in sicurezza.

La cesta o il cestello dovrebbero essere ispezionati prima dell'uso in modo da essere sicuri che siano ancora in condizioni di sicurezza per trasportare persone. Una registrazione di tutte le ispezioni deve essere mantenuta sulla macchina.

#### **Si riportano di seguito le prescrizioni operative per un uso sicuro tratte dalla norma ISO 12480 Allegato C**

##### **Equipaggiamento gru**

La gru dovrà essere equipaggiata con:

- limitatore di sollevamento;
- freno automatico tale che quando i comandi sono rilasciati, il funzionamento si arresta (comando a uomo presente);
- discesa del carico motorizzata (discesa solo a motore innestato). Nota che il sollevamento e l'abbassamento delle persone è permesso solo con gru con limitatore di carico nominale;
- per operazioni sotto il livello del terreno deve esser previsto un limitatore di discesa.

##### **Procedure speciali**

Le seguenti procedure speciali dovrebbero essere seguite quando vengono sollevate persone.

- La persona specificatamente responsabile della supervisione del lavoro da compiere, determina il modo meno pericoloso per eseguire il lavoro o accede all'area e autorizza l'attività. La persona responsabile ha il

compito di descrivere l'operazione ed i suoi tempi di attuazione. La relazione una volta approvata dal responsabile sarà conservata agli atti.

- Il sollevamento ed il mantenimento in quota devono essere fatti in sicurezza sotto la direzione di una persona appositamente designata.
- Una riunione in presenza del gruista, del preposto e del personale che deve essere sollevato e mantenuto in quota ed i supervisori responsabili del lavoro, deve essere tenuta per analizzare le procedure che devono essere seguite non escludendo quelle procedure per l'ingresso e l'uscita del personale nella cesta o nel cestello e per identificare l'area nella quale il personale entra o esce.
- Il gruista ed il preposto dovranno effettuare una prova di sollevamento con una massa equivalente a quella che deve essere sollevata, applicata alla cesta o al cestello per verificarne il funzionamento.
- Le comunicazioni tra il gruista, il preposto ed i lavoratori che sono sollevati devono essere sempre mantenute.
- Quando dalla cesta o dal cestello deve essere eseguita una saldatura, l'elettrodo dovrà essere protetto dal contatto con i componenti metallici della cesta o del cestello
- Il personale sollevato o mantenuto dovrà usare cinture di sicurezza collegate a punti di aggancio predisposti.
- Gli operatori devono rimanere ai posti di comando quando la cesta o il cestello sono occupati.
- Il movimento della cesta o del cestello che trasporta il personale dovrà essere fatto in maniera cauta e controllata senza movimenti bruschi della gru. La velocità di salita o discesa non deve superare 0,5 m/s.
- Una gru mobile non deve spostarsi mentre il personale è nella cesta o nel cestello.
- Il personale che viene sollevato o già in posizione, dovrà rimanere in contatto visivo o in comunicazione con l'operatore o il segnalatore.
- La massa totale del carico sospeso (personale incluso) dovrà essere inferiore al 50% della portata nominale della gru nelle normali condizioni d'uso. La gru deve avere una portata nominale di almeno 1000 kg.
- La cesta o il cestello devono essere usate solo per il personale, le loro attrezzature e per materiale sufficiente ad effettuare il loro lavoro. Non è possibile usare la cesta o il cestello per il trasporto materiali.
- Il personale deve mantenere tutte le parti del corpo all'interno della cesta o cestello sospeso durante il sollevamento, l'abbassamento e il posizionamento. Il personale non può sostare o lavorare sul corrimano o sul fermapièdi della cesta o cestello.
- Se la cesta o il cestello non può ritornare al suolo dovrebbe essere fissata alla struttura della gru prima che il personale entri o esca.
- La cesta o il cestello non dovrebbe essere usata per venti superiori a 7 m/s o in presenza di tempo perturbato, neve, ghiaccio, nevischio o altre condizioni di tempo avverso i cui effetti possono incidere sulla sicurezza del personale.
- Dopo l'agganciamento della cesta o del cestello e prima che il personale possa compiere qualsiasi lavoro, dovranno essere provati tutti i dispositivi di sicurezza.

#### 4.2. CARRELLI

**Pur non essendo, ad oggi, disponibili norme specifiche sulle problematiche in esame si ritiene utile, in analogia a quanto fatto per le gru, riportare le seguenti indicazioni.**

Per l'uso di ceste montate su carrelli non esistono norme tecniche o documenti condivisi a cui fare riferimento, ma solo indicazioni che vari Paesi europei hanno fornito a livello nazionale. Pertanto, al fine di un utilizzo in massima sicurezza e coerentemente rispetto a quanto previsto al punto 4 (**INDICAZIONI TECNICO-PROCEDURALI**) del presente documento, bisogna valutare la sicurezza dell'accoppiamento carrello-cesta. Inoltre, occorre verificare che la portata, complessiva, di funzionamento non debba superare la metà della portata nominale del carrello prevista dal costruttore.

#### Allegato

[Parere della commissione Consultiva permanente per la salute e sicurezza sul lavoro inerente concetto di eccezionalità di cui al punto 3.1.4 dell'allegato VI al decreto legislativo n. 81/2008 e successive modificazioni e integrazioni.](#)

...OMISSIS...

**DIREZIONE GENERALE DELLE RELAZIONI INDUSTRIALI E DEI RAPPORTI DI LAVORO- Div. VI**

**Nota del 31/01/2013 prot. 32/0002583/MA001.A001**

**Oggetto: decreto interministeriale sulle procedure standardizzate - chiarimenti inerenti al termine finale dell'esercizio della facoltà di autocertificare la valutazione dei rischi (articolo 29, comma 5, del decreto legislativo 9 aprile 2008, n. 81, e successive modifiche e integrazioni.**



Sono pervenute numerose richieste di chiarimento in merito alla proroga del termine per l'autocertificazione della valutazione dei rischi ai sensi dell'[articolo 29, comma 5](#), del decreto legislativo 9 aprile 2008, n. 81 e s.m.i. (di seguito d.lgs. n. 81/2008) avvenuta con la legge 24 dicembre 2012, n. 228 (di seguito anche "legge di stabilità" 2013), pubblicata sul Supplemento Ordinario n. 212 della Gazzetta Ufficiale n. 302 del 29 dicembre 2012.

Al riguardo, si fa presente quanto segue.

L'[articolo 29, comma 5](#), del d.lgs. n. 81/2008 prevedeva quanto segue: *"I datori di lavoro che occupano, fino a 10 lavoratori effettuano la valutazione dei rischi di cui al presente articolo sulla base delle procedure standardizzate di cui all'[articolo 6, comma 8, lettera f\)](#). Fino alla scadenza del diciottesimo mese successivo alla data di entrata in vigore del decreto interministeriale di cui all'[articolo 6, comma 8, lett. f\)](#), e, comunque, non oltre il 30 giugno 2012, gli stessi datori di lavoro possono autocertificare l'effettuazione della valutazione dei rischi. Quanto previsto nel precedente articolo non si applica alle attività di cui all'[articolo 31, comma 6, lettere a\), b\), c\), d\)](#) nonché g)."*

Il termine (30 giugno 2012) previsto in tale disposizione è stato, una prima volta, prorogato con il decreto-legge 12 maggio 2012, n. 57, convertito dalla legge 12 luglio 2012, n. 101, e, a seguito di tale modifica, l'articolo in esame risultava essere il seguente: *"I datori di lavoro che occupano fino a 10 lavoratori effettuano la valutazione dei rischi di cui al presente articolo sulla base delle procedure standardizzate di cui all'[articolo 6, comma 8, lettera f\)](#). Fino alla scadenza del terzo mese successivo alla data di entrata in vigore del decreto interministeriale di cui all'[articolo 6, comma 8, lettera f\)](#), e, comunque, non oltre il 31 dicembre 2012, gli stessi datori di lavoro possono autocertificare l'effettuazione della valutazione dei rischi. Quanto previsto nel precedente periodo non si applica alle attività di cui all'[articolo 31, comma 6, lettere a\), b\), c\), d\)](#) nonché g)."*

Al fine di consentire ai datori di lavoro di effettuare la valutazione dei rischi sulla base delle procedure standardizzate (il decreto interministeriale sulle procedure standardizzate del 30 novembre 2012 è stato pubblicato sulla Gazzetta Ufficiale della Repubblica Italiana del 6 dicembre 2012, n. 285) è stata prevista una ulteriore proroga inserita nella citata "legge di stabilità" 2013.

L'articolo, quindi, attualmente, risulta essere il seguente: *"I datori di lavoro che occupano fino a 10 lavoratori effettuano la valutazione dei rischi di cui al presente articolo sulla base delle procedure standardizzate di cui all'[articolo 6, comma 8, lettera f\)](#). Fino alla scadenza del terzo mese successivo alla data di entrata in vigore del decreto interministeriale di cui all'[articolo 6, comma 8, lettera f\)](#), e, comunque, non oltre il 30 giugno 2013, gli stessi datori di lavoro possono autocertificare l'effettuazione della valutazione dei rischi. Quanto previsto nel precedente periodo non si applica alle attività di cui all'[articolo 31, comma 6, lettere a\), b\), c\), d\)](#) nonché g)."*

Per tale ragione, considerato che il decreto interministeriale entra in vigore il 6 febbraio 2013 e stante la proroga "Fino alla scadenza del terzo mese successivo alla data di entrata in vigore del decreto interministeriale", si precisa che la possibilità per i datori di lavoro di effettuare la valutazione dei rischi con autocertificazione termina in data 31 maggio 2013.

IL DIRETTORE GENERALE - Dott. Giuseppe Umberto Mastropietro

DIREZIONE GENERALE PER L'ATTIVITÀ ISPETTIVA - DIV. III

**Nota del 27/06/2013 prot. 37/0011649/MA007.A001**

**Oggetto: Vigilanza nel settore degli ambienti sospetti di inquinamento o confinati.  
Applicazione dell'art. 2, comma 1, lett. c), del D.P.R. n. 177 del 14/09/2011.**

*Risposta alla nota prot. 9828 del 06/05/2013 della DTL di Ascoli Piceno*

In riscontro alla nota su richiamata, inerente l'applicazione dell'[art. 2, comma 1, lett. c\), del D.P.R. n. 177 del 14/09/2011](#) ed in particolare l'obbligatorietà della certificazione dei contratti ai sensi del Titolo VIII, capo I, del D.lgs. n. 276/2003 per il personale impiegato in servizi resi in ambiente sospetti di inquinamento o confinati in regime di appalto o subappalto, si rappresenta quanto segue.

L'[art. 2 del D.P.R. n. 177/2011](#) prevede che qualsiasi attività lavorativa, nel settore degli ambienti sospetti di inquinamento o confinati, possa essere svolta unicamente da imprese o lavoratori autonomi che siano in possesso dei requisiti previsti dallo stesso articolo. In particolare il [comma 1, lett. c\)](#), del citato articolo prevede, quale requisito obbligatorio, la *"presenza di personale, in percentuale non inferiore al 30 per cento della forza lavoro, con esperienza almeno triennale relativa a lavori in ambienti sospetti di inquinamento o confinati, assunta con contratto di lavoro subordinato a tempo indeterminato ovvero anche con altre tipologie contrattuali o di appalto, a condizione, in questa seconda ipotesi, che i relativi contratti siano stati preventivamente certificati ai sensi del Titolo VIII, Capo I, del decreto legislativo 10 settembre 2003, n. 276. Tale esperienza deve essere necessariamente in possesso dei lavoratori che svolgono le funzioni di preposto"*. È opportuno evidenziare che la misura del 30% deve intendersi riferita al personale impiegato su quello specifico lavoro che esegue le attività di cui all'[art. 1, comma 2](#), indipendentemente dal numero complessivo della forza lavoro della stessa azienda. Qualora l'appaltatore si avvalga di professionalità attraverso

forme contrattuali diverse da quelle del rapporto di lavoro subordinato a tempo indeterminato, è necessario che i relativi contratti siano certificati ai sensi del Titolo VIII Capi I, D.lgs. n. 276/2003.

In merito al ricorso al subappalto, si fa presente che l'[art. 2, comma 2, del D.P.R. n. 177/2011](#) prevede che **“in relazione alle attività lavorative in ambienti sospetti di inquinamento o confinati non è ammesso il ricorso a subappalti, se non autorizzati espressamente dal datore di lavoro committente e certificati ai sensi del titolo VIII, Capo I, del decreto legislativo 10 settembre 2003, n. 276, e successive modificazioni e integrazioni. Le disposizioni del presente regolamento si applicano anche nei riguardi delle imprese o dei lavoratori autonomi ai quali le lavorazioni vengano subappaltate”**.

La certificazione dei contratti di lavoro, prevista dal [D.P.R. n. 177/2011](#), assume una valenza obbligatoria e non più facoltativa (art. 75, D.lgs. n. 276/2003) in quanto si vuole evitare, sulla scorta dei gravi incidenti avvenuti in passato, l'utilizzo di personale non specializzato in attività ad alto rischio di infortuni.

Per quanto concerne l'ambito di applicazione, il regolamento **“si applica ai lavori in ambienti sospetti di inquinamento di cui agli [articoli 66 e 121](#) del decreto legislativo 9 aprile 2008, n. 81, e negli ambienti confinati di cui all'[allegato IV, punto 3, del medesimo decreto legislativo](#)”** ([art. 1, comma 2, del D.P.R. n. 177/2011](#)).

Inoltre, come previsto dall'[art. 1, comma 3, del D.P.R. n. 177/2011](#), le disposizioni di cui agli [artt. 2, comma 2](#) (subappalto), e [3, commi 1 e 2](#) (coordinamento), sono vigenti unicamente **“in caso di affidamento da parte del datore di lavoro di lavori, servizi e forniture all'impresa appaltatrice o a lavoratori autonomi all'interno della propria azienda o di una singola unità produttiva della stessa, nonché nell'ambito dell'intero ciclo produttivo dell'azienda medesima, sempre che abbia la disponibilità giuridica, a norma dell'[articolo 26, comma 1, del decreto legislativo 9 aprile 2008, n. 81, dei luoghi in cui si svolge l'appalto o la prestazione di lavoro autonomo](#)”**. Pertanto, la restante parte del [D.P.R. n. 177/2011](#) è applicabile anche a chi svolge i lavori in ambienti confinati o sospetti di inquinamento senza ricorso ad appaltatori o a lavoratori autonomi esterni.

In caso di appalto o subappalto di lavori svolti in ambienti sospetti di inquinamento o confinati, così come definiti, rispettivamente, dagli [artt. 66 e 121](#) e dall'[allegato IV, punto 3](#), del D.lgs. n. 81/2008, il committente è obbligato ad applicare l'[art. 26](#) del citato decreto ed anche il [D.P.R. n. 177/2011](#). La verifica dell'idoneità tecnico professionale consta nell'acquisizione non solo del certificato di iscrizione alla camera di commercio, industria e artigianato ([art. 26, comma 1, lett. a](#)), D.lgs. n. 81/2008), ma anche di quanto previsto dall'[art. 2 del D.P.R. n. 177/2011](#). Pertanto, per quanto interessa il caso di specie, in merito ai provvedimenti sanzionatori da adottare qualora un datore di lavoro non ottemperi alle prescrizioni in materia di certificazione dei contratti contenute nel [D.P.R. n. 177/2011](#), è applicabile, nei confronti del committente, la sanzione concernente la non corretta verifica della idoneità tecnico professionale delle imprese appaltatrici o dei lavoratori autonomi prevista dall'[art. 26, comma 1, lett. a](#)) e sanzionata dall'[art. 55, comma 5, lett. b](#)), D.lgs. n. 81/2008).

IL DIRIGENTE - Dott. Antonio Allegrini

DIREZIONE GENERALE PER L'ATTIVITÀ ISPETTIVA - DIV. III

**Nota del 02/07/2013 prot. 37/0012059/MA007.A001**

**Oggetto: Applicazione delle disposizioni contenute nell'articolo 306 comma 4-bis del decreto legislativo 9 aprile 2008, n. 81 così come modificato dal decreto-legge 28 giugno 2013 n.76.**

Dal 29 giugno u.s. è entrato in vigore il decreto-legge 28 giugno 2013 n.76 recante **“Primi interventi urgenti per la promozione dell'occupazione, in particolare giovanile, della coesione sociale, nonché in materia di Imposta sul valore aggiunto (IVA) e altre misure finanziarie urgenti”**.

Tra le varie modifiche normative introdotte è stato anche modificato il [comma 4-bis dell'articolo 306](#) del decreto legislativo 9 aprile 2008, n. 81 che nella attuale versione risulta così formulato **“Le ammende previste con riferimento alle contravvenzioni in materia di igiene, salute e sicurezza sul lavoro e le sanzioni amministrative pecuniarie previste dal presente decreto nonché da atti aventi forza di legge sono rivalutate ogni cinque anni con decreto del direttore generale della Direzione generale per l'Attività Ispettiva del Ministero del lavoro e delle politiche sociali, in misura pari all'indice ISTAT dei prezzi al consumo previa arrotondamento delle cifre al decimale superiore. In sede di prima applicazione la rivalutazione avviene, a decorrere dal 1° luglio 2013, nella misura del 9,6%. Le maggiorazioni ...”**

Tale formulazione oltre ad individuare in un decreto direttoriale lo strumento di rivalutazione quinquennale delle ammende e delle sanzioni amministrative pecuniarie, consente anche la immediata applicazione della rivalutazione, a decorrere dal 1° luglio 2013, in quanto già fissa l'entità dell'incremento nella misura del 9,6%.

Pertanto, tutte le ammende previste con riferimento alle contravvenzioni in materia di igiene, salute e sicurezza sul lavoro e le sanzioni amministrative pecuniarie previste dal decreto legislativo 9 aprile 2008, n. 81 nonché da altre normative in materia, riferite a violazioni commesse a decorrere dal 1° luglio 2013 sono incrementate del 9,6%.

L'attuale disciplina non prevede arrotondamenti sul risultato finale della sanzione incrementata del 9,6% e pertanto,

salvo successive modifiche che potranno intervenire in sede di conversione del decreto-legge, al momento non va applicato alcun arrotondamento delle cifre.

IL DIRETTORE GENERALE - Dott. Paolo Pennesi

---

**DIREZIONE GENERALE PER L'ATTIVITÀ ISPETTIVA – DIV. III**

**Nota del 27/11/2013 prot. 37/0020791/MA008.A001**

**Oggetto: Nozione di “trasferimento” ex art. 37, comma 4, lett. b), D.Lgs. 81/2008 e ss.mm.ii.**

È pervenuta a questo Ufficio una richiesta di parere in merito alla necessità di provvedere alla formazione, ex [art. 37, comma 4, lett. b\)](#), D.Lgs. 81/2008 e s.m.i., di lavoratori che siano stati meramente trasferiti da un servizio all'altro (reparto o ufficio) della medesima azienda, mantenendo la medesima qualifica. Al riguardo si forniscono a codesti Uffici alcune indicazioni.

L'[art. 37, c. 4, lett. b\)](#) citato recita: “La formazione e, ove previsto, l'addestramento specifico devono avvenire in occasione: ... b) dei trasferimento o cambiamento di mansioni”.

Dalla lettura dell'[art. 37](#) emerge che i casi nei quali è previsto l'obbligo formativo (costituzione del rapporto di lavoro o inizio dell'utilizzazione qualora si tratti di somministrazione di lavoro; trasferimento o cambiamento di mansioni; introduzione di nuove attrezzature di lavoro o di nuove tecnologie, di nuove sostanze e preparati pericolosi) si caratterizzano per una sostanziale variazione dei rischi cui potenzialmente potrebbe essere esposto il lavoratore in relazione al suo inserimento nell'organizzazione lavorativa dell'azienda ed alle caratteristiche che contraddistinguono le competenze acquisite dal lavoratore medesimo, tali da richiedere un adeguamento formativo.

Posto che il discrimine del citato [articolo 37, comma 4, lett. b\)](#) del D.Lgs. 81/2008 attiene non già alla variazione di qualifica bensì alla variazione di mansione e/o al trasferimento, il presente parere si riferisce al trasferimento del lavoratore da un servizio all'altro della medesima azienda indipendentemente dal riferimento alla qualifica contrattualmente individuata.

Nell'ottica sopra rappresentata, le fattispecie del trasferimento e del mutamento di mansioni debbono essere intese in senso analogamente orientato. Ad avviso della scrivente, la fattispecie del trasferimento assume autonoma rilevanza ai fini degli obblighi formativi nel senso più ampio sopra descritto, in una lettura dell'[art. 37, comma 4](#). D.Lgs. 81/2008 che presupponga una adeguata valutazione dei rischi specifici.

La necessità di integrare la formazione del lavoratore nel caso in cui lo stesso venga trasferito nell'ambito della stessa azienda andrà dunque valutata in considerazione della prestazione di lavoro nel nuovo servizio (reparto o ufficio) al quale è trasferito, che potrebbe esporre il lavoratore a rischi sui quali non è stato precedentemente formato (ad es. nuove procedure operative e di emergenza da seguire), avendo riferimento anche al luogo in cui essa è ubicata (ad es. in caso di differenze sostanziali della nuova postazione di lavoro e delle relative dotazioni, e di variazione delle vie e delle uscite di emergenza).

In sintesi, qualora il lavoratore, pur mantenendo la medesima qualifica, venga destinato a mansioni diverse da quelle precedentemente svolte, dovrà essere sottoposto ad una formazione specifica. Nel caso in cui, invece, il lavoratore venga trasferito ad altro reparto/ufficio della stessa unità produttiva, pur svolgendo le stesse mansioni, il datore di lavoro dovrà considerare l'opportunità di programmare gli eventuali aggiornamenti formativi necessari tenendo conto, anche sulla scorta del documento di valutazione dei rischi, della sussistenza di effettive e concrete esigenze di adeguamento del patrimonio formativo del dipendente.

IL DIRIGENTE - Dott. Antonio ALLEGRINI

---

**Direzione Generale per l'Attività Ispettiva**  
**Divisione II – Attività di Interpello, consulenza, e affari legali**

**Lettera circolare del 27/12/2013 prot. 22277**

**Oggetto: D.L. n. 145/2013 - lavoro “nero”, sospensione dell'attività imprenditoriale, durata media dell'orario di lavoro, riposi giornalieri e settimanali - importi sanzionatori**

Si comunica a codeste Direzione che l'art. 14 del D.L. n. 145/2013, **in vigore dal 24 dicembre u.s.**, ha fra l'altro previsto un aumento degli importi delle sanzioni connesse all'impiego di lavoratori “in nero”, alla violazione delle disposizione in materia di durata media dell'orario di lavoro, di riposi giornalieri e settimanali nonché un aumento delle “somme aggiuntive” da versare per la revoca del provvedimento di sospensione dell'attività imprenditoriale.

In particolare è stato previsto che:

- L'importo delle sanzioni amministrative connesse all'impiego di lavoratori "in nero" di cui all'art. 3 del D.L. n. 12/2002 (conv. da L. n. 73/2002) **è aumentata del 30%**. Inoltre, in tali ipotesi, **è stata esclusa la procedura di diffida** di cui all'art. 13 del D.Lgs. n. 124/2004;
- L'importo delle somme aggiuntive da versare per la revoca del provvedimento di sospensione dell'attività imprenditoriali di cui all'[art. 14, comma 4 lett. c\)](#) del D.Lgs. 81/2008 **è aumentato del 30%**.
- Gli importi delle sanzioni amministrative di cui ai commi 3 e 4 dell'art. 18-bis del D.Lgs. n. 66/2003 – con esclusione delle sanzioni previste dall'art. 10, comma 1, del medesimo decreto – **sono decuplicate**. Trattasi delle sanzioni previste per la violazione dell'art. 4, comma 2 (durata media dell'orario di lavoro), dell'art. 7, comma 1 (riposi giornalieri) e dell'art. 9, comma 1, (riposi settimanali) del D.Lgs. n. 66/2003.

Ciò premesso si ritiene opportuno chiarire quanto segue.

I nuovi importi da versare per la revoca del provvedimento di sospensione dell'attività imprenditoriale (pari ora ad euro 1.950 nelle ipotesi di sospensione per lavoro irregolare e ad euro 3.250 nelle ipotesi di sospensione per gravi e reiterate violazioni in materia di tutela della salute e della sicurezza sul lavoro) — in quanto mere "somme aggiuntive" — **trovano applicazione in relazione alle richieste di revoca del provvedimento effettuate dal 24 dicembre u.s., anche se riferite a condotte poste in essere prima di tale data.**

Quanto alle violazioni in materia di impiego di lavoratori "in nero", di durata media dell'orario di lavoro e di riposi giornalieri e settimanali **poste in essere dal 24 dicembre**, si ritiene opportuno che **la notificazione dei relativi verbali** — attesa peraltro la possibilità che la stessa notificazione può effettuarsi entro il termine di 90 giorni dalla definizione degli accertamenti, ai sensi dell'art. 14 della L. n. 689/1981 — **venga effettuata dopo la conversione in legge del D.L. n. 145/2013**. Solo successivamente alla definitiva efficacia della disposizione contenuta nell'art. 14 del D.L. sarà infatti possibile commisurare con certezza i relativi importi sanzionatori.

Le medesime violazioni in materia di impiego di lavoratori "in nero", di durata media dell'orario di lavoro e di riposi giornalieri e settimanali **poste in essere prima del 24 dicembre** saranno invece soggette alla disciplina sanzionatoria (ivi compresa la procedura di diffida per quanto concerne la c.d. maxisanzione per lavoro "nero") già prevista prima dell'intervento del D.L. n. 145/2013.

Si fa riserva di fornire più puntuali chiarimenti successivamente alla conversione in legge del citato D.L. n. 145/2013.

Il Dirigente - (Dott. Danilo Papa)

## DIREZIONE GENERALE PER L'ATTIVITÀ ISPETTIVA

### Nota del 16/11/2015 prot. 19570

#### Oggetto: circolare n. 26/2015 – Sospensione attività imprenditoriale

In relazione all'oggetto, facendo seguito ad alcune richieste di chiarimento intervenute in occasione dei recenti incontri con i coordinatori della vigilanza, si rappresenta quanto segue.

La [circolare n. 26/2015](#), in relazione al provvedimento di sospensione dell'attività imprenditoriale, **riprende testualmente quanto già espresso con [circ. n. 33/2009](#) e, ancora prima, con [lett. circ. 22 agosto 2007](#).**

Sul punto, la predetta circolare chiariva che *"oltre al pagamento delle citate somme è altresì necessaria, ai fini della revoca, la regolarizzazione delle violazioni accertate (...). In tal senso, con specifico riferimento al settore dell'edilizia, si coglie l'occasione per ricordare che, configurandosi nella quasi totalità dei casi la violazione di obblighi puniti penalmente (almeno in riferimento all'omessa sorveglianza sanitaria ed alla mancata formazione ed informazione), il personale ispettivo dovrà adottare il provvedimento di prescrizione obbligatoria relativo a tali ipotesi contravvenzionali e verificare, conseguentemente, l'ottemperanza alla prescrizione impartita"*.

Nell'evidenziare come tale indicazione **è esplicitamente riferita al "settore dell'edilizia"**, in cui il personale esercita sostanzialmente le proprie competenze in materia di salute e sicurezza, si precisa che gli adempimenti in materia di sorveglianza sanitaria, formazione e informazione rappresentano condizione per la revoca del provvedimento di sospensione dell'attività imprenditoriale ai fini della possibilità di avvalersi del personale interessato dai predetti adempimenti.

Ne consegue che, fermo restando l'adozione della prescrizione obbligatoria, ai fini della revoca del provvedimento:

- quanto alla sorveglianza sanitaria sarà necessaria l'effettuazione della relativa visita medica;
- quanto agli obblighi di formazione e informazione, è invece opportuno tenere conto dell'[accordo Stato Regioni del 21 dicembre 2011 \(rep. n. 221\), punto 10](#). Qui è infatti specificato che *"il personale di nuova assunzione deve essere avviato ai rispettivi corsi di formazione anteriormente o, se ciò non risulta possibile, contestualmente all'assunzione. In tale ultima ipotesi, ove non risulti possibile completare il corso di formazione prima della adibizione del dirigente, del preposto o del lavoratore alle proprie attività, il relativo percorso formativo deve essere completato entro e non oltre 60 giorni dalla assunzione"*. Ne consegue che appare in linea con quanto sopra revocare un provvedimento di sospensione qualora l'attività formativa del personale da regolarizzare sia stata comunque programmata in modo tale da concludersi entro il termine



di 60 giorni dall'inizio della prestazione lavorativa.

IL DIRETTORE GENERALE - (Dott. Danilo Papa)

---

**Direzione Generale per l'Attività Ispettiva**  
**Divisione III – Coordinamento della vigilanza ordinaria e tecnica**

**Lettera circolare del 10/02/2016 prot. 2597**

**Oggetto: Redazione del POS per la mera fornitura di calcestruzzo.**

Con la presente nota si forniscono chiarimenti concernenti la redazione del Piano Operativo di Sicurezza (POS) da parte di aziende fornitrici di calcestruzzo nei cantieri temporanei o mobili quali definiti all'[articolo 89, comma 1, lettera a\)](#).

Il d.lgs. n. 81/2008, negli [artt. 26 e 96](#), ha preso in considerazione le mere forniture di materiali ed attrezzature. In particolare l'[art. 96, comma 1, lett. g\)](#), del d.lgs. n. 81/2008 ha stabilito che *"i datori di lavoro delle imprese affidatarie e delle imprese esecutrici, anche nel caso in cui nel cantiere operi una unica impresa, anche familiare o con meno di dieci addetti: [...] redigono il piano operativo di sicurezza di cui all'[articolo 89, comma 1, lettera h\)](#)"*.

Il successivo [comma 1-bis](#) del medesimo art. 96 ha precisato che *"la previsione di cui al [comma 1, lettera g\)](#), non si applica alle mere forniture di materiali o attrezzature. In tali casi trovano comunque applicazione le disposizioni di cui all'[articolo 26](#)"* con il quale sono stati fissati gli obblighi connessi ai contratti d'appalto o d'opera o di somministrazione. L'[art. 26, comma 3-bis](#), del decreto in parola, ha stabilito che l'obbligo di redazione del DUVRI (di cui al precedente [comma 3](#) dello stesso articolo) non si applica *"ai servizi di natura intellettuale, alle mere forniture di materiali o attrezzature"*.

Dalla lettura coordinata dei due articoli citati del d.lgs. n. 81/2008 si desume che le imprese che effettuano una *"mera fornitura di materiali o attrezzature"* sono esonerate sia dall'obbligo di redazione del POS, per effetto dell'[art. 96, comma 1 bis](#), sia dall'obbligo di partecipazione alla redazione del DUVRI, per effetto dell'[art. 26, comma 3-bis](#), fermi restando comunque per tali aziende gli obblighi di cooperazione, coordinamento e condivisione delle informazioni relative alla sicurezza delle loro operazioni, con l'azienda appaltatrice ai sensi dell'[art. 26, comma 2](#), del d.lgs. n. 81/2008.

Premesso quanto sopra, in merito alle operazioni di fornitura di calcestruzzo preconfezionato nei cantieri temporanei o mobili, diversi operatori del settore hanno rappresentato la necessità di chiarire in quali casi la fornitura di calcestruzzo possa essere considerata una *"mera fornitura di materiali"*, tali da poter rientrare nel disposto di cui all'[art. 96, co 1 bis](#), e quindi esonerare le imprese dalla redazione del POS.

Per risolvere tale questione la Commissione consultiva permanente per la salute e sicurezza sul lavoro è intervenuta con la redazione di una procedura per la fornitura in cantiere approvata il 19/01/2011 e diffusa con [Lettera Circolare del 10/02/2011](#), con la quale sono fornite indicazioni operative relativamente alle *"informazioni da scambiarsi in materia di sicurezza dei lavoratori coinvolti nelle diverse fasi in cui si articola il rapporto fra fornitore e impresa cliente"* ed alle procedure da seguire in tali operazioni a garanzia della *"sicurezza dei lavoratori coinvolti a partire dal momento in cui vi sia la richiesta di fornitura di calcestruzzo da parte dell'impresa edile fino alla consegna del prodotto nel cantiere di destinazione"*.

La citata [Lettera Circolare](#), inoltre, impartisce precise indicazioni sulle procedure di sicurezza che deve rispettare il lavoratore dell'impresa fornitrice che, nel caso di *"mera"* fornitura, *"non deve partecipare in nessun modo alla posa in opera del calcestruzzo e non deve tenere e manovrare la benna o il secchione o il terminale in gomma della pompa"* (cfr. [6.3.2 Scarico in benna o secchione](#) e [6.4 Operazioni di pompaggio](#)), cosicché, in caso contrario, si deve ritenere di essere in presenza di una fornitura e posa in opera.

Nell'ipotesi di fornitura di materiali e/o attrezzature, è pertanto necessario che l'ispettore verifichi precisamente se si tratti di una *"mera"* fornitura oppure di una vera e propria fornitura e posa in opera (in quest'ultima il fornitore partecipa alle lavorazioni che si svolgono in cantiere).

Nel primo caso, come detto, non si potrà esigere il POS o il DUVRI per effetto, rispettivamente, degli [artt. 96, comma 1-bis](#), e [26, comma 3-bis](#), del d.lgs. n. 81/2008, ma si dovrà verificare che sia stata data attuazione a quanto disciplinato dall'[art. 26, comma 2](#), del medesimo d.lgs.

La procedura per la fornitura di calcestruzzo, approvata dalla Commissione consultiva permanente ed emanata con [lettera circolare di questo Ministero del 10/02/2011](#), dà applicazione al citato [art. 26, comma 2](#).

Viceversa, nel secondo caso (fornitura e posa in opera), l'ispettore dovrà verificare la presenza del POS, ai sensi dell'[art. 96, comma 1, lett. g\)](#) del d.lgs. n. 81/2008, e l'analisi dei rischi interferenti nel PSC o nel DUVRI.

IL DIRETTORE GENERALE - (Dott. Danilo Papa)

---

INL

### Lettera circolare del 12/10/2017 prot. 3

**Oggetto: Indicazioni operative sulle sanzioni da applicare in caso di omessa sorveglianza sanitaria dei lavoratori.**

Come è noto, nell'ambito della normativa in materia di salute e sicurezza la sorveglianza sanitaria dei lavoratori, così come declinata dall'[art. 41](#) del d.lgs. n. 81/2008, diviene un obbligo nel momento in cui la valutazione dei rischi evidenzia la necessità di sottoporre il lavoratore a sorveglianza sanitaria.

Tale obbligo non è però esplicitamente individuato da un'unica disposizione normativa ma, almeno nel [Titolo I](#) del D.Lgs. 81/2008, vi sono almeno tre fattispecie cui ricondurre i comportamenti omissivi dell'obbligo in esame, fattispecie dotate ognuna di una diversa previsione sanzionatoria.

Tale situazione determina comportamenti diversificati nei vari uffici e pertanto appare necessario fornire indicazioni univoche al fine di assicurare l'uniformità di comportamento da parte di tutto il personale ispettivo nell'adozione dei provvedimenti sanzionatori.

In considerazione di quanto sopra premesso, si ritiene che la sanzione da applicare in caso di omessa sorveglianza sanitaria sia riconducibile alla violazione dell'obbligo sancito dai seguenti articoli del d.lgs. n. 81/2008:

- a) [l'art. 18 comma 1 lettera c\)](#): nei casi in cui si debba valutare lo stato di salute del lavoratore, al fine dell'affidamento dei compiti specifici, che non dipendono dai rischi presenti nell'ambiente di lavoro, ma dalla capacità del lavoratore stesso di svolgerli (es. lavori in quota, lavori in sotterraneo o in ambienti chiusi in genere, lavori subacquei, ecc.);
- b) [l'art. 18 comma 1 lettera g\)](#): in tutti i casi in cui la normativa vigente prevede l'obbligo della sorveglianza sanitaria;
- c) [l'art. 18 comma 1 lettera bb\)](#): nei casi in cui nei confronti del lavoratore soggetto a sorveglianza sanitaria (pur essendo stato sottoposto a visita, esami clinici e biologici e indagini diagnostiche), non sia stato ancora espresso il giudizio di idoneità ed in sede ispettiva riscontri che lo stesso sia adibito a quella specifica mansione; in questo caso risulta evidente il difetto di vigilanza del datore di lavoro o del dirigente.

Si ricorda da ultimo che, come precisato con la [circolare n. 33/2009](#) (alla quale si rinvia per ogni ulteriore chiarimento), l'accertamento delle violazioni in materia di salute e sicurezza sul lavoro deve avvenire "nel rispetto delle competenze in tema di vigilanza" in forza dell'[art. 13](#) del d.lgs. n. 81/2008. Pertanto, qualora l'omessa sorveglianza sanitaria sia riscontrata in **settori diversi dall'edilizia**, gli ispettori del lavoro devono comunicare la notizia di reato all'Autorità Giudiziaria ai sensi dell'art. 347 del c.p.p.

Il Capo dell'Ispettorato - Paolo Pennesi

INL

**Direzione centrale vigilanza, affari legali e contenzioso**

### Nota del 05/02/2019 prot. 1148

**Oggetto: art. 1, comma 445, lett. e), L. n. 145/2018 - maggiorazioni sanzioni. Nota integrativa alla circolare n.2/2019.**

Con la circolare n. 2 del 14 gennaio 2019, sono state fornite indicazioni in merito all'applicazione delle maggiorazioni degli importi sanzionatori delle violazioni introdotte con l'art. 1, comma 445, della L. n. 145 del 2018 (c.d. Legge di bilancio 2019).

Ad integrazione della predetta circolare, si ritiene necessario fornire alcuni chiarimenti circa la portata applicativa della lett. e) dell'art. 1, comma 445, che testualmente recita: "*le maggiorazioni sono raddoppiate ove, nei tre anni precedenti, il datore di lavoro sia stato destinatario di sanzioni amministrative o penali per i medesimi illeciti*", introducendo un'ipotesi di "recidiva".

Come già evidenziato nella circolare citata, la finalità della norma è da rinvenire nella esigenza di reprimere le condotte lesive della dignità dei lavoratori, con particolare riferimento ai fenomeni del lavoro sommerso, dell'interposizione, del distacco transnazionale, nonché alle infrazioni in materia di orario di lavoro, riposo settimanale e/o giornaliero e di salute e sicurezza nei luoghi di lavoro.

A tal fine, il legislatore, non solo ha previsto la maggiorazione del 10 e del 20% degli importi dovuti a titolo di sanzione, ma ha altresì introdotto il raddoppio di tali percentuali, laddove il datore di lavoro, nei tre anni precedenti, sia stato destinatario di sanzioni amministrative o penali per i medesimi illeciti.

La disposizione, quindi, sanziona la reiterazione dei "*medesimi illeciti*", cioè l'ulteriore violazione dello stesso precetto



già trasgredito nel precedente triennio.

Con riferimento al soggetto destinatario delle maggiorazioni raddoppiate, il legislatore ha utilizzato l'espressione "datore di lavoro... destinatario di sanzioni amministrative o penali...".

In tal caso, ai fini della verifica sulla sussistenza della "recidiva", il destinatario delle sanzioni va individuato nel soggetto che, nell'ambito della medesima impresa, ha rivestito la qualità di:

- trasgressore" in caso di violazioni amministrative;
- "datore di lavoro" in caso di violazioni punite dal d.lgs. n. 81/2008 (nel quale è infatti contenuta una nozione di "datore di lavoro").

Ai fini della recidiva occorrerà far riferimento agli illeciti definitivamente accertati, secondo quanto chiarito dalla giurisprudenza in riferimento all'art. 8 bis della L. 689/1981. La disposizione in esame non reca infatti formule di deroga al principio generale, a differenza di quella utilizzata - ad esempio - all'art. 8, co. 2 lett. b), della L. n. 199/2016 che ricomprende esplicitamente tutte le sanzioni amministrative "ancorché non definitive".

La definitività dell'illecito, come noto, consegue:

- allo spirare del termine per impugnare l'ordinanza-ingiunzione ex art. 18 L. n. 689/1981;
- nella ipotesi in cui sia pagata la sanzione ingiunta;
- al passaggio in giudicato della sentenza emessa a seguito di impugnazione della medesima ordinanza.

Ciò stante, ai fini dell'applicazione dell'aumento in questione, il significato da attribuire all'espressione "essere destinatario delle medesime sanzioni nel triennio precedente" va inteso nel senso di essere stato destinatario di provvedimenti divenuti definitivi nel triennio precedente alla commissione del nuovo illecito per il quale va effettuato il calcolo della sanzione.

Sono da considerarsi ostantive all'applicazione dell'aumento per la prevista recidiva, in ogni caso, le ipotesi di estinzione degli illeciti amministrativi contestati, qualora sia intervenuto il pagamento in misura ridotta ex art. 16 della L. n. 689/1981, ai sensi di quanto disposto espressamente dal comma 4 dell'art. 8 bis, cui va equiparato il pagamento ai sensi dell'art. 13 del d.lgs. n. 124/2004. Allo stesso modo non può riconoscersi rilevanza agli illeciti per i quali il contravventore abbia adempiuto alla prescrizione effettuando i relativi pagamenti ai sensi degli artt. 20 e 21 del d.lgs. n. 758/1994 e dell'art. 15 del d.lgs. n. 124/2004.

Va infine chiarito che gli illeciti pregressi rilevanti ai fini dell'applicazione delle maggiorazioni di cui trattasi non debbono essere stati commessi dopo l'entrata in vigore della nuova disposizione atteso che, come ha chiarito la giurisprudenza per casi analoghi - ad es. in materia di recidiva per il reato di cui all'art. 186 C.d.S. - si tratta di "una condizione che assolutamente non è stabilita dalla norma che si limita a prevedere una sanzione più gravosa per chi si trova nella situazione oggettiva di aver già commesso analoga violazione....ritenendo evidentemente tale situazione indice di maggiore pericolosità e meritevole di una sanzione maggiore" (Cass. Sez. IV Penale, 7 febbraio - 5 aprile 2013, n. 15913).

Il Direttore Generale - Danilo Papa

---

## MINISTERO DELLA SALUTE – DG DELLA PREVENZIONE SANITARIA Ufficio 4

### Lettera circolare del 31/03/2020 prot. 11056

**Oggetto: Proroga al 31 luglio 2020 dei termini relativi agli adempimenti previsti dell'art. 40(1) del d.lgs. 81/2008**

Il decreto legislativo 81/2008, all'[art. 40 comma 1](#) recita: "Entro il primo trimestre dell'anno successivo all'anno di riferimento il medico competente trasmette, esclusivamente per via telematica, ai servizi competenti per territorio le informazioni, elaborate evidenziando le differenze di genere, relative ai dati collettivi aggregati sanitari e di rischio dei lavoratori, sottoposti a sorveglianza sanitaria secondo il modello in [ALLEGATO 3B](#)".

Pertanto l'invio dell'allegato, con i dati della sorveglianza sanitaria a cui i lavoratori sono sottoposti da parte del medico competente, sarebbe da effettuarsi entro il 31 marzo 2020.

L'invio dell'[allegato 3B](#), quale adempimento amministrativo, riveste una notevole importanza per il monitoraggio della sorveglianza sanitaria a cui sono sottoposti i lavoratori, tanto che in seno alla scrivente Direzione generale è stato istituito uno specifico gruppo tecnico, composto da istituzioni e società scientifiche, finalizzato al miglioramento dell'utilizzo dei dati e all'ottimizzazione della richiesta e della raccolta di informazioni da parte dei medici competenti. Intento del gruppo era quello di pubblicare questi dati entro la primavera del corrente anno, tuttavia l'attuale situazione emergenziale non consente il congruo invio dei dati né una loro elaborazione critica e conseguente pubblicazione.

Ciò premesso, visto il carico di lavoro e la difficoltà della situazione legata alla gestione dell'emergenza COVID-19, si ritiene opportuno prorogare i termini e prevedere che l'invio venga effettuato entro il 31 luglio 2020, sempre che tale scadenza temporale possa essere congrua con la ripresa delle normali attività.

Il Direttore Generale Dott. Claudio D'Amario

## MINISTERO DELLA SALUTE – DG DELLA PREVENZIONE SANITARIA Ufficio 4

## Lettera circolare del 29/04/2020 prot. 14915

**Oggetto: Indicazioni operative relative alle attività del medico competente nel contesto delle misure per il contrasto e il contenimento della diffusione del virus SARS-CoV-2 negli ambienti di lavoro e nella collettività.**

Il 24 aprile 2020, è stato integrato e modificato il “Protocollo condiviso di regolazione delle misure per il contrasto e il contenimento della diffusione del virus Covid-19 negli ambienti di lavoro” sottoscritto il 14 marzo 2020 (di seguito “Protocollo”).

In data 9 aprile 2020 il Comitato Tecnico Scientifico istituito presso il Dipartimento della Protezione Civile ha approvato (Verbale n. 49) il “Documento tecnico sulla possibile rimodulazione delle misure di contenimento del contagio da SARS-CoV-2 nei luoghi di lavoro e strategie di prevenzione”.

Sulla scorta di questi due documenti e in linea coi loro principi, si ritiene necessario richiamare gli aspetti di seguito riportati.

La salute e la sicurezza dei luoghi di lavoro vedono coinvolte numerose figure professionali, ciascuna con compiti e responsabilità ben precisi, secondo quanto regolamentato dal D.lgs. 81/2008 e s.m.i.. Il sistema di prevenzione nazionale ed aziendale realizzatosi nel tempo offre la naturale infrastruttura per l’adozione di un **approccio integrato alla valutazione e gestione del rischio connesso all’attuale emergenza pandemica.**

L’attività di prevenzione nei luoghi di lavoro, sia nella fase di “lockdown” sia nella fase di riapertura delle attività produttive sospese in corso di pandemia da SARS-COV 2 ha, con maggiore valenza di sempre, un duplice obiettivo:

- Tutela salute e sicurezza del lavoratore
- Tutela della collettività

Se il ruolo del medico competente risulta di primo piano nella tutela della salute e sicurezza sul lavoro nell’ordinarietà dello svolgimento delle attività lavorative, esso si amplifica nell’attuale momento di emergenza pandemica, periodo durante il quale egli va a confermare il proprio ruolo di “consulente globale” del datore di lavoro.

L’[art. 38](#) del D.lgs. 81/08 e s.m.i. delinea i titoli e requisiti dei medici competenti, prevedendone altresì l’iscrizione in un apposito elenco istituito presso il Ministero della salute.

Proprio da questo elenco è possibile avere la dimensione della numerosità dei medici competenti sul territorio nazionale suddivisa per regioni (Tabella 1).

**Tabella 1 – Medici Competenti iscritti in elenco (D.lgs. 81/08 e s.m.i., [art. 38, comma 4](#)) distinti per regione**

Regione	MC art. 38	MC art. 38 d-bis*	Totale complessivo
ABRUZZO	215	2	217
BASILICATA	71	0	71
CALABRIA	297	3	300
CAMPANIA	659	10	669
EMILIA ROMAGNA	546	7	553
FRIULI VENEZIA GIULIA	145	4	149
LAZIO	759	17	776
LIGURIA	224	2	226
LOMBARDIA	1203	4	1207
MARCHE	216	2	218
MOLISE	43	1	44
PIEMONTE	503	3	506
PROV. AUTON. BOLZANO	31	3	34
PROV. AUTON. TRENTO	34	2	36
PUGLIA	414	4	418
SARDEGNA	202	3	205
SICILIA	567	10	577
TOSCANA	473	4	477
UMBRIA	143	1	144
VALLE D’AOSTA	10		10
VENETO	572	7	579
<b>Totale complessivo</b>	<b>7327</b>	<b>89</b>	<b>7416</b>

\*con esclusivo riferimento al ruolo dei sanitari delle Forze Armate, compresa l’Arma dei carabinieri, della Polizia di Stato e della Guardia di Finanza, svolgimento di attività di medico nel settore del lavoro per almeno quattro anni. Dati aggiornati al 20/04/2020

Inoltre, l'[art. 40, comma 1](#) dello stesso decreto ha previsto che “Entro il primo trimestre dell'anno successivo all'anno di riferimento il medico competente trasmette, esclusivamente per via telematica, ai servizi competenti per territorio le informazioni, elaborate evidenziando le differenze di genere, relative ai dati collettivi aggregati sanitari e di rischio dei lavoratori, sottoposti a sorveglianza sanitaria secondo il modello in [Allegato 3B](#)”.

Dai dati trasmessi sull'apposita piattaforma informatica istituita presso l'INAIL, relativamente al 2018 (comunicati entro il primo trimestre 2019) emerge che le comunicazioni di cui al sopracitato articolo sono state effettuate da un totale di 5.259 medici competenti (corrispondente quindi a circa il 70% dei medici competenti iscritti in elenco ad oggi) ed il numero dei lavoratori sottoposti a sorveglianza sanitaria da parte del medico competente corrisponde ad un totale di 14.786.812 soggetti, a fronte di un totale pari a 23.215.000 occupati. Tale discrepanza è solo apparente, in quanto rientrano nelle tutele previste dal D.lgs. 81/08 e s.m.i. esclusivamente coloro che ricadono nella definizione di lavoratore così come declinata all'[art. 2 comma 1 lett. a\)](#) del citato decreto; ciò giustifica il dato che, relativamente al 2018, circa il 36% degli occupati non risulterebbe in sorveglianza sanitaria: non tutti ricadono, infatti, nel campo di applicazione della norma o risultano esposti a rischi per cui è previsto l'obbligo di sorveglianza sanitaria.

In Tabella 2 è riportata - per le diverse tipologie di rischio individuate in esito alla valutazione dei rischi ([art. 28](#) D.Lgs 81/08 e s.m.i.), la distribuzione dei lavoratori soggetti a sorveglianza sanitaria, il totale dei soggetti visitati nel 2018 ed il totale dei giudizi di inidoneità e di idoneità parziali; a completamento, è riportato il numero degli accertamenti effettuati per dipendenza alcol/sostanze stupefacenti e quello relativo alle conferme di dipendenza.

**Tabella 2 – Distribuzione per tipologia di rischio dei lavoratori soggetti a sorveglianza sanitaria, dei visitati nel 2018 e dei giudizi di inidoneità e di idoneità parziali**

Descrizione rischio	Totale lavoratori soggetti a sorv. sanit.	Totale lavoratori visitati	Totale lavoratori con idoneità parziali	Totale lavoratori con inidoneità
Movimentazione manuale dei carichi	6.362.558	4.083.513	473.860	7.268
Sovraccarico biomeccanico arti superiori	2.520.141	1.762.525	164.012	2.822
Agenti chimici	2.579.109	1.992.153	218.024	2.778
Amianto	21.990	17.755	2.292	19
Agenti biologici	2.581.665	1.690.173	173.317	3.288
Videoterminali	4.497.422	1.420.904	194.346	587
Vibrazioni corpo intero	1.045.898	832.972	83.806	1.493
Vibrazioni mano braccio	1.068.450	894.456	101.009	1.431
Rumore	2.707.460	2.225.978	433.876	2.848
Radiazioni ottiche artificiali	201.781	158.124	17.203	145
Radiazioni ultraviolette naturali	256.234	177.717	17.164	652
Microclima severo	1.137.538	883.006	85.736	2.023
Atmosfere iperbariche	3.726	3.024	200	15
Lavoro notturno > 80gg/anno	1.264.811	625.896	57.283	1.301
Altri rischi evidenziati da V.R.	4.030.076	2.807.579	297.829	5.262
Rischi Posturali	3.103.207	2.189.047	189.535	3.231
Agenti cancerogeni	130.922	104.115	13.411	130
Agenti mutageni	23.399	16.310	2.485	23
Campi Elettromagnetici	108.234	71.061	8.250	75
Infrasuoni/Ultrasuoni	3.712	2.743	101	2
Silice	30.122	23.494	4.109	67
<b>Totale complessivo</b>	<b>33.678.455</b>	<b>21.982.545</b>	<b>2.537.848</b>	<b>35.460</b>
	<b>Totale lav. sottoposti a test</b>	<b>Totale lavoratori inviati a SERT/Centri alcol.</b>	<b>Casi di dipendenza confermati</b>	
Assunzione alcol/sost. stupef.	1.351.263	7.520	862	

NB: Lo stesso lavoratore può essere esposto a più rischi lavorativi  
Fonte: comunicazioni art. 40 D.Lgs 81/08, 2019

La “**sorveglianza sanitaria**” ([art. 2 comma 1 lett. m\)](#) del D.lgs. 81/08 e s.m.i.) è definita come “insieme degli atti medici, finalizzati alla tutela dello stato di salute e sicurezza dei lavoratori, in relazione all'ambiente di lavoro, ai fattori di rischio professionali e alle modalità di svolgimento dell'attività lavorativa” e rientra nell'attività “svolta secondo i principi della medicina del lavoro e del Codice etico della Commissione Internazionale di salute occupazionale

(ICOH)” ([art. 39 c. 1](#) D.lgs. 81/08 e s.m.i.) dal medico competente, così come individuato all’[art. 38 comma 1](#) del citato decreto.

Nel contesto generale di riavvio della attività lavorative in fase pandemica, **è opportuno che il medico competente** che, ai sensi dell’[art. 25](#) del citato D.lgs. 81/2008 e s.m.i. ha, tra i suoi obblighi, quello di collaborare con il datore di lavoro e con il servizio di prevenzione e protezione alla valutazione dei rischi, alla predisposizione della attuazione delle misure per la tutela della salute e della integrità psico-fisica dei lavoratori, **supporti il datore di lavoro** nella attuazione delle misure di prevenzione e protezione già richiamate nel menzionato “Protocollo”.

È fondamentale quindi che le diverse tipologie di misure di contenimento del rischio siano il più possibile contestualizzate alle **differenti tipologie di attività produttive ed alle singole realtà aziendali** in cui si opera; in tale contesto, la collaborazione attiva e integrata del medico competente, con il datore di lavoro e con le RLS/RLST, contribuirà al miglioramento continuo dell’efficacia delle misure stesse.

Una stima della distribuzione della sorveglianza sanitaria per i vari settori ATECO è possibile attraverso l’utilizzo di dati relativi all’Indagine Insula 2 (2019), costanti e coerenti con la precedente rilevazione del 2014, nello specifico relativamente alle risposte fornite dal campione di 1.000 soggetti con la funzione di “datore di lavoro” ai sensi del D.Lgs 81/08 e s.m.i. (campione stratificato in base al settore di attività economica, alla dimensione aziendale e alla macroarea geografica) alla domanda “Nella sua azienda è prevista la sorveglianza sanitaria dei lavoratori da parte del medico competente?” (Tabella 3)

**Tabella 3 – Indagine Insula 2 (Inail, 2019): presenza di sorveglianza sanitaria del MC in azienda per settore ATECO disaggregato**

SETTORE ATECO 2007 DISAGGREGATO		SI	NO	Totale
A - Agricoltura, silvicoltura e pesca	N	30	11	41
	%	73,2%	26,8%	100,0%
B - Estrazione di minerali	N	1	0	1
	%	80,0%	20,0%	100,0%
C - Attività manifatturiere	N	110	27	137
	%	80,0%	20,0%	100,0%
D - Fornitura di energia, elettrica, gas, vapore e aria condizionata	N	3	1	4
	%	80,0%	20,0%	100,0%
E - Fornitura di acqua e reti fognarie	N	3	1	3
	%	80,0%	20,0%	100,0%
F – Costruzioni	N	63	23	86
	%	73,3%	26,7%	100,0%
G - Commercio all’ingrosso e al dettaglio. Riparazione autoveicoli e motocicli	N	62	22	84
	%	73,6%	26,4%	100,0%
H - Trasporto e magazzinaggio	N	63	30	93
	%	67,7%	32,3%	100,0%
I - Servizi di alloggio e ristorazione	N	19	7	26
	%	73,6%	26,4%	100,0%
J - Informazione e comunicazione	N	20	9	29
	%	68,9%	31,1%	100,0%
K - Attività finanziarie e assicurative	N	17	8	25
	%	68,9%	31,1%	100,0%
L - Attività immobiliari	N	46	21	67
	%	68,9%	31,1%	100,0%
M - Attività professionali, scientifiche e tecniche	N	68	28	95
	%	71,1%	28,9%	100,0%
N - Noleggio, agenzie di viaggio, supporto imprese	N	13	5	19
	%	71,1%	28,9%	100,0%
O, P - Amministrazione pubblica e difesa, Istruzione	N	69	22	91
	%	75,8%	24,2%	100,0%
Q - Sanità e assistenza sociale	N	73	21	94
	%	77,7%	22,3%	100,0%
R, S, T, U - Altre attività di servizi	N	68	36	104
	%	65,4%	34,6%	100,0%
Totale	N	728	272	1000
	%	72,8%	27,2%	100,0%

Un particolare coinvolgimento del medico competente deve essere previsto nell’attività di collaborazione all’informazione/formazione dei lavoratori sul rischio di contagio da SARS-CoV-2 e sulle precauzioni messe in atto dall’azienda, nonché tenendo aggiornato nel tempo il datore di lavoro, ad esempio, in riferimento a strumenti informativi e comunicativi predisposti dalle principali fonti istituzionali di riferimento, anche al fine di evitare il rischio di *fake news*.

Tra i più importanti aspetti legati all’**informazione**, fatti salvi quelli legati a specifici contesti produttivi, il lavoratore deve essere informato circa:

- l’obbligo di rimanere al proprio domicilio in presenza di febbre (oltre 37,5°) o altri sintomi influenzali (tosse,

- difficoltà respiratorie) mettendone al corrente il proprio medico di medicina generale;
- l'obbligo di comunicare eventuali contatti con persone positive al virus avuti nei 14 giorni precedenti, rimanendo al proprio domicilio secondo le disposizioni dell'autorità sanitaria;
- l'obbligo di avvisare tempestivamente e responsabilmente il datore di lavoro o il preposto dell'insorgere di qualsiasi sintomo influenzale, successivamente all'ingresso in azienda durante l'espletamento della prestazione lavorativa, avendo cura di rimanere ad adeguata distanza dalle persone presenti;
- l'adozione delle misure cautelative per accedere in azienda e, in particolare, durante il lavoro:
  - mantenere la distanza di sicurezza;
  - rispettare il divieto di assembramento;
  - osservare le regole di igiene delle mani;
  - utilizzare adeguati Dispositivi di Protezione Individuale (DPI).

Nello specifico, il medico competente è chiamato a supportare il datore di lavoro nella valutazione del rischio e ad operare la sorveglianza sanitaria in un contesto peculiare quale quello del rientro al lavoro in periodo pandemico.

L'[art. 28](#) del D.lgs. 81/2008 e s.m.i. fornisce una chiara definizione della valutazione dei rischi, che *deve riguardare tutti i rischi per la sicurezza e la salute dei lavoratori, ivi compresi quelli riguardanti gruppi di lavoratori esposti a rischi particolari*.

L'atto finale della valutazione del rischio è il **DVR** (Documento di Valutazione del Rischio), obbligo in capo al datore di lavoro. Sarà necessario adottare una serie di azioni che andranno ad **integrare** il DVR, atte a prevenire il rischio di infezione da SARS-CoV-2 nei luoghi di lavoro contribuendo, altresì, alla prevenzione della diffusione dell'epidemia. Relativamente alle misure organizzative e logistiche da mettere in atto, è auspicabile il coinvolgimento del medico competente fin dalle fasi di individuazione delle stesse anche in riferimento ad aspetti correlati ad eventuali fragilità; qualora ciò non fosse possibile, il datore di lavoro fornisce al medico competente informazioni in merito a quanto già pianificato, anche al fine di agevolare, ad esempio, l'individuazione, in corso di sorveglianza sanitaria, di eventuali prescrizioni/limitazioni da poter efficacemente introdurre nel giudizio di idoneità.

In merito, si rileva che diversi interventi organizzativi che già nell'ordinarietà contribuiscono al mantenimento al lavoro di soggetti cosiddetti "fragili", a maggior ragione in questo periodo emergenziale vanno a potenziare la loro portata in termini di efficacia.

A tal proposito, si sottolinea come il lavoro "a distanza" ha rappresentato una modalità di organizzazione che ha permesso di lasciare in attività numerosi lavoratori contribuendo, allo stesso tempo, a contenere il contagio senza pregiudicare sostanzialmente la produttività del sistema, in particolare in alcuni settori. Anche a motivo delle dimensioni che il fenomeno del lavoro a distanza sta assumendo, è opportuno che il medico competente collabori con il datore di lavoro nell'individuazione di strumenti e contenuti informativi/formativi per i lavoratori, anche nell'ottica di contribuire ad evitare l'isolamento sociale a garanzia di un complessivo benessere psico-fisico.

In merito ai compiti del medico competente inerenti la sorveglianza sanitaria e a quanto previsto dall'[art. 41](#) del D.lgs. 81/2008 ed alle tipologie di **visite mediche** ivi incluse, si ritiene che esse debbano essere **garantite** purché al medico sia consentito di operare nel rispetto delle misure igieniche contenute nelle indicazioni del Ministero della salute (<http://www.salute.gov.it/portale/nuovocoronavirus/archivioNormativaNuovoCoronavirus.jsp>) secondo quanto previsto dall'Organizzazione Mondiale della Sanità (*Rational use of personal protective equipment for coronavirus disease 2019 (COVID-19)* WHO 27 febbraio 2020) e richiamate all'art. 34 del Decreto legge 02 marzo 2020, n. 9.

Sarebbe opportuno, laddove possibile, che le visite mediche si svolgano in una infermeria aziendale, o ambiente idoneo di congrua metratura, con adeguato ricambio d'aria, che consenta il rispetto dei limiti del distanziamento sociale e un'adeguata igiene delle mani. In occasione delle visite mediche è opportuno che anche il lavoratore indossi idonee protezioni (mascherina).

In particolare, la programmazione delle visite mediche dovrà essere organizzata in modo tale da evitare l'aggregazione, ad esempio nell'attesa di accedere alla visita stessa; un'adeguata informativa deve essere impartita ai lavoratori affinché non accedano alla visita con febbre e/o sintomi respiratori seppur lievi.

Lo stesso [articolo 41, al comma 2](#), individua le tipologie di visita medica comprese nella sorveglianza sanitaria, di seguito riportate:

- a) visita medica preventiva intesa a constatare l'assenza di controindicazioni al lavoro cui il lavoratore è destinato al fine di valutare la sua idoneità alla mansione specifica;
  - b) visita medica periodica per controllare lo stato di salute dei lavoratori ed esprimere il giudizio di idoneità alla mansione specifica. La periodicità di tali accertamenti, qualora non prevista dalla relativa normativa, viene stabilita, di norma, in una volta l'anno. Tale periodicità può assumere cadenza diversa, stabilita dal medico competente in funzione dell'esito della valutazione del rischio, valutazione a cui il medico competente deve partecipare attivamente; ciò assume particolare rilevanza nell'attuale periodo pandemico, in cui è necessario stabilire delle priorità.
  - c) visita medica su richiesta del lavoratore, qualora sia ritenuta dal medico competente correlata ai rischi professionali o alle sue condizioni di salute, suscettibili di peggioramento a causa dell'attività lavorativa svolta, al fine di esprimere il giudizio di idoneità alla mansione specifica;
  - d) visita medica in occasione del cambio della mansione onde verificare l'idoneità alla mansione specifica;
  - e) visita medica alla cessazione del rapporto di lavoro nei casi previsti dalla normativa vigente.
- e-bis*) visita medica preventiva in fase preassuntiva;



*e-ter) visita medica precedente alla ripresa del lavoro, a seguito di assenza per motivi di salute di durata superiore ai sessanta giorni continuativi, al fine di verificare l'idoneità alla mansione.*

Il medico competente, ([art. 41, comma 6](#)), sulla base delle risultanze delle visite mediche, esprime uno dei seguenti giudizi relativi alla mansione specifica:

- a) idoneità;
- b) idoneità parziale, temporanea o permanente, con prescrizioni o limitazioni;
- c) inidoneità temporanea;
- d) inidoneità permanente.

In considerazione della definizione stessa di sorveglianza sanitaria quale "insieme di atti medici" e quindi relativi ad un approccio clinico completo nelle diverse fasi (anamnesi, esame obiettivo, accertamenti strumentali e di laboratorio, monitoraggio biologico) finalizzati alla valutazione diagnostica ed alla conseguente formulazione del giudizio di idoneità alla mansione specifica, essa **non può prescindere dal contatto diretto** tra lavoratore e medico competente e, pertanto, allo stato, non può realizzarsi attraverso visite mediche "a distanza".

Tra le attività ricomprese nella sorveglianza sanitaria **dovranno essere privilegiate** le visite che possano rivestire carattere di urgenza e di indifferibilità quali:

- **la visita medica preventiva, anche in fase preassuntiva;**
- **la visita medica su richiesta del lavoratore;**
- **la visita medica in occasione del cambio di mansione;**
- **la visita medica precedente alla ripresa del lavoro dopo assenza per malattia superiore a 60 giorni continuativi.**

Per quanto concerne la **visita medica in occasione del cambio della mansione** ([art. 41, c.1 lett. d](#)<sup>6</sup>) il medico competente valuterà l'eventuale urgenza ed indifferibilità tenendo conto sia dello stato di salute del lavoratore all'epoca dell'ultima visita effettuata, sia – sulla base della valutazione dei rischi - dell'entità e tipologia dei rischi presenti nella futura mansione.

In linea generale, possono essere differibili, previa valutazione del medico stesso, in epoca successiva al 31 luglio 2020:

- la visita medica periodica, ([art. 41, c. lett. b](#)<sup>7</sup>)
- la visita medica alla cessazione del rapporto di lavoro, nei casi previsti dalla normativa vigente ([art. 41, c. 1 lett. e](#)<sup>8</sup>)

Andrebbe altresì sospesa l'esecuzione di esami strumentali che possano esporre a contagio da SARS-CoV-2, quali, ad esempio, le spirometrie, gli accertamenti ex [art 41 comma 4](#), i controlli ex art 15 legge 125/2001 qualora non possano essere effettuati in idonei ambienti e con idonei dispositivi di protezione.

Focalizzando l'attenzione sulla fase del rientro lavorativo in azienda, è essenziale anche richiamare la responsabilità personale di ogni lavoratore secondo quanto previsto dall'[art. 20 comma 1](#) del D.lgs. 81/2008 e s.m.i. "Ogni lavoratore deve prendersi cura della propria salute e sicurezza e di quella delle altre persone presenti sul luogo di lavoro, su cui ricadono gli effetti delle sue azioni o omissioni, conformemente alla sua formazione, alle istruzioni e ai mezzi forniti dal datore di lavoro."

Nel rispetto dell'autonomia organizzativa di ciascun datore di lavoro, nel massimo rispetto possibile delle vigenti norme sulla privacy, il lavoratore dà comunicazione al datore di lavoro, direttamente o indirettamente **per il tramite del medico competente**, della variazione del proprio stato di salute legato all'infezione da SARS-CoV 2 quale contatto con caso sospetto, inizio quarantena o isolamento domiciliare fiduciario, riscontro di positività al tampone.

E' fondamentale richiamare il ruolo che il medico competente può svolgere per il *contact tracing* nella precoce identificazione dei contatti in ambito lavorativo e nel loro isolamento e conseguentemente all'importanza strategica dello stretto rapporto di collaborazione che il medico competente può mettere in atto con i medici di medicina generale e con i Dipartimenti di prevenzione per la corretta gestione e presa in carico del lavoratore con sintomatologia sospetta per infezione da SARS-CoV 2. Il Protocollo prevede che "Il medico competente, in considerazione del suo ruolo nella valutazione dei rischi e nella sorveglianza sanitaria, potrà suggerire l'adozione di eventuali mezzi diagnostici qualora ritenuti utili al fine del contenimento della diffusione del virus e della salute dei lavoratori".

I test sierologici, secondo le indicazioni dell'OMS, non possono sostituire il test diagnostico molecolare su tampone, tuttavia possono fornire dati epidemiologici riguardo la circolazione virale nella popolazione anche lavorativa. Circa l'utilizzo dei test sierologici nell'ambito della sorveglianza sanitaria per l'espressione del giudizio di idoneità, allo stato attuale, quelli disponibili non sono caratterizzati da una sufficiente validità per tale finalità. In ragione di ciò, allo stato, non emergono indicazioni al loro utilizzo per finalità sia diagnostiche che prognostiche nei contesti occupazionali, né tantomeno per determinare l'idoneità del singolo lavoratore.

Come specificato nel Protocollo, alla ripresa delle attività, è opportuno che il medico competente sia coinvolto per le identificazioni dei soggetti con particolari situazioni di **fragilità** ed è raccomandabile che la sorveglianza sanitaria ponga particolare attenzione ai soggetti fragili anche in relazione all'età.

In merito a tali situazioni di fragilità, i dati epidemiologici rilevano una maggiore fragilità nelle fasce di età più elevate

<sup>6</sup> *Commento personale:* il riferimento più corretto sembra l'[art. 41, comma 2, lett. d](#)

<sup>7</sup> *Commento personale:* il riferimento più corretto sembra l'[art. 41, comma 2, lett. b](#)

<sup>8</sup> *Commento personale:* il riferimento più corretto sembra l'[art. 41, comma 2, lett. e](#)



della popolazione (>55 anni di età), come riportato nel menzionato Documento Tecnico, nonché in presenza di comorbidità che possono caratterizzare una maggiore rischiosità.

In considerazione di ciò, allo stato attuale, nelle more di una eventuale specifica previsione normativa, il medico competente nella valutazione della differibilità delle visite mediche periodiche terrà conto della maggiore fragilità legata all'età nonché di eventuali patologie del lavoratore di cui è già a conoscenza; i lavoratori vanno comunque - attraverso adeguata informativa - sensibilizzati a rappresentare al medico competente l'eventuale sussistenza di patologie (a solo titolo esemplificativo, malattie cardiovascolari, respiratorie, metaboliche), attraverso la richiesta di **visita medica di cui all'art. 41 c. 1 lett. c.**<sup>9</sup> (c.d. visita a richiesta del lavoratore), corredata da documentazione medica relativa alla patologia diagnosticata, a supporto della valutazione del medico competente.

In merito al reintegro progressivo di lavoratori dopo l'infezione da COVID-19, la letteratura scientifica evidenzia che coloro che si sono ammalati e che hanno manifestato una polmonite o un'infezione respiratoria acuta grave, potrebbero presentare una ridotta capacità polmonare a seguito della malattia (anche fino al 20-30% della funzione polmonare) con possibile necessità di sottoporsi a cicli di fisioterapia respiratoria. Situazione ancora più complessa è quella dei soggetti che sono stati ricoverati in terapia intensiva, in quanto possono continuare ad accusare disturbi rilevanti descritti in letteratura, la cui presenza necessita di particolare attenzione ai fini del reinserimento lavorativo. Pertanto, il medico competente, per quei lavoratori che sono stati affetti da COVID-19 per il quale è stato necessario un ricovero ospedaliero, previa presentazione di certificazione di avvenuta negativizzazione secondo le modalità previste rilasciata dal Dipartimento di prevenzione territoriale di competenza, effettua la visita medica prevista dall'**art.41, c. 2 lett. e-ter** del D.lgs. 81/08 e s.m.i (quella precedente alla ripresa del lavoro a seguito di assenza per motivi di salute di durata superiore ai sessanta giorni continuativi), al fine di verificare l'idoneità alla mansione - anche per valutare profili specifici di rischiosità - **indipendentemente dalla durata dell'assenza per malattia.**

Inoltre si richiama l'attenzione che deve essere posta nell'evitare lo stigma e la discriminazione nei confronti dei lavoratori che hanno sofferto di COVID-19 e che rientrano nell'ambiente di lavoro.

Il Direttore Generale *f.to*\* Dott. Claudio D'Amario

INL

Direzione centrale Tutela, sicurezza e vigilanza del lavoro

### **Lettera circolare del 23/10/2020 prot. 3395**

#### **Oggetto: Decreto n. 94 del 7 agosto 2020 in materia di abilitazione alla conduzione di generatori di vapore.**

Sulla Gazzetta Ufficiale n. 242 del 30 settembre 2020, è stato pubblicato il [decreto del Ministero del Lavoro e delle Politiche Sociali \(r. 000094.07-08-2020\) in materia di abilitazione alla conduzione di generatori](#) di vapore e di acqua surriscaldata alimentati a fuoco diretto o a fuoco indiretto con rischio di surriscaldamento, non esonerati dalla conduzione abilitata.

Il DM è stato emanato in attuazione di quanto previsto dall'[articolo 73-bis, comma 2](#), del d.lgs. n. 81/2008.

Le disposizioni contenute nel nuovo Decreto entrano in vigore decorsi dodici mesi dalla data di pubblicazione in G.U. (30 settembre 2021), ad eccezione di quanto previsto dal [comma 4 dell'articolo 3](#), che disciplina modalità e requisiti per il rilascio dei patentini di abilitazione.

Ai sensi del citato [comma 4](#), il patentino di abilitazione ha validità fino al compimento del settantesimo anno di età. Tale disposizione trova applicazione anche in relazione ai patentini già rilasciati alla data di pubblicazione del Decreto.

Tali patentini si intendono, conseguentemente rinnovati automaticamente fino al compimento dei 70 anni, in luogo della precedente procedura di rinnovo quinquennale.

In base all'art. 11, co. 5 del DM in oggetto, dal 30 settembre 2021 viene abrogato il DM del 1 marzo 1974.

Le sessioni di esame che saranno pubblicate prima dell'entrata in vigore del nuovo decreto resteranno disciplinate dal DM del 1 marzo 1974 ([art. 11, comma 1](#)).

Tra le principali novità introdotte dal decreto in oggetto vi è quella, prevista dall'[art. 1, co. 2](#), del DM, dell'obbligo dell'idoneità alla mansione specifica ai sensi dell'[art. 41](#) del d.lgs. n. 81/2008. Salvi i casi particolari che richiedono una frequenza diversa stabilita dal medico competente, il conduttore di generatore di vapore deve infatti sottoporsi a visita medica di controllo ogni cinque anni, che sono ridotti a due anni per i soggetti che abbiano compiuto il sessantesimo anno di età.

Il [comma 4 del medesimo art. 1](#), prevede inoltre che l'utilizzatore può richiedere l'esonero dalla conduzione abilitata per i generatori di vapore di cui all'[allegato III](#) e secondo le modalità previste nel medesimo allegato.

Deve evidenziarsi quanto previsto dall'[art. 4](#) in merito ai corsi di formazione teorico-pratica necessari per

<sup>9</sup> *Commento personale: il riferimento più corretto sembra l'art. 41, comma 2, lett. c)*

LETTERE CIRCOLARI

l'ammissione all'esame di abilitazione di cui all'[art. 8](#), i cui contenuti e modalità di svolgimento sono indicati nell'[allegato II](#).

Gli esami per il conseguimento dell'abilitazione alla conduzione di generatori di vapore, disciplinati al [Capo III del DM](#), sono svolti nei mesi e nelle sedi indicati nell'[allegato I](#).

IL DIRETTORE CENTRALE - Orazio Parisi

## INTERPELLI

### INTERPELLO N. 1/2012 del 15/11/2012 - Aziende con più unità produttive - unico servizio di prevenzione e protezione

**Oggetto:** [art. 12](#), D.Lgs. n. 81/2008 e successive modifiche e integrazioni - *risposta al quesito relativo all'applicabilità della Circolare n.1273 del 26/07/2010 dell'Assessorato Regionale alla salute della regione Sicilia. Antinomia della suddetta circolare con il Testo Unico per la sicurezza nei luoghi di Lavoro D.Lgs. 81/2008 e s.m.i*

Il CNAPPC ha avanzato istanza di interpello per conoscere il parere di questa Commissione in merito a "Questioni sull'applicabilità della Circolare n.1273 del 26/07/2010 dell'Assessorato Regionale alla Salute della Regione Sicilia. Antinomia della suddetta circolare con il Testo Unico per la sicurezza nei luoghi di Lavoro D.Lgs. 81/2008 e successive modifiche ed integrazioni."

Più in particolare l'istante chiede di conoscere "... la posizione della Commissione per gli interpelli in ordine alle questioni applicative poste dalla circolare regionale, nonché in generale in ordine al modello organizzativo ottimale dei sistemi di prevenzione e protezione nell'ambito delle strutture del S.S.N. e del S.S.R. siciliano."

Preliminarmente si fa presente che la Commissione si esprime su **quesiti di ordine generale sull'applicazione della normativa in materia di salute e sicurezza del lavoro** e pertanto non ritiene di potersi esprimere "in ordine al modello organizzativo ottimale dei sistemi di prevenzione e protezione nell'ambito delle strutture del S.S.N. e del S.S.R. siciliano"; mentre ritiene di poter estrapolare dalle "questioni applicative poste dalla circolare regionale" il quesito relativo al campo di applicazione dell'[articolo 31, comma 8](#), del D.Lgs. n. 81/2008 e successive modifiche e integrazioni, che prevede quanto segue: "Nei casi di aziende con più unità produttive nonché nei casi di gruppi di imprese, può essere istituito un unico servizio di prevenzione e protezione. I datori di lavoro possono rivolgersi a tale struttura per l'istituzione del servizio e per la designazione degli addetti e del responsabile".

#### Tutto ciò premesso la Commissione fornisce le seguenti indicazioni

L'istituzione e l'organizzazione del servizio di prevenzione e protezione rientra, come è noto, tra gli obblighi del datore di lavoro, anche delegabili, mentre la designazione del responsabile del servizio di prevenzione e protezione dai rischi (di seguito RSPP) è un obbligo indelegabile del datore di lavoro così come previsto dall'[articolo 17, comma 1, lett. b\)](#).

Il legislatore nel disciplinare l'istituzione del servizio di prevenzione e protezione ha previsto nell'[articolo 31, comma 6](#), che: "L'istituzione del servizio di prevenzione e protezione all'interno dell'azienda, ovvero dell'unità produttiva, è comunque obbligatoria nei seguenti casi:

- a) nelle aziende industriali di cui all'articolo 2 del decreto legislativo 17 agosto 1999, n. 334, e successive modificazioni, soggette all'obbligo di notifica o rapporto, ai sensi degli articoli 6 e 8 del medesimo decreto;
- b) nelle centrali termoelettriche;
- c) negli impianti ed installazioni di cui agli articoli 7, 28 e 33 del decreto legislativo 17 marzo 1995, n. 230, e successive modificazioni;
- d) nelle aziende per la fabbricazione ed il deposito separato di esplosivi, polveri e munizioni;
- e) nelle aziende industriali con oltre 200 lavoratori;
- f) nelle industrie estrattive con oltre 50 lavoratori;
- g) nelle strutture di ricovero e cura pubbliche e private con oltre 50 lavoratori."

Tale previsione è ovviamente motivata dalla necessità di assicurare una presenza costante e continuativa del servizio prevenzione all'interno dell'azienda e di dedicare adeguati spazi e strumenti, nonché personale aziendale, in relazione alle dimensioni ed alle specificità della struttura.

Il successivo [comma 8](#) prevede poi che: "Nei casi di aziende con più unità produttive nonché nei casi di gruppi di imprese, può essere istituito un unico servizio di prevenzione e protezione. I datori di lavoro possono rivolgersi a tale struttura per l'istituzione del servizio e per la designazione degli addetti e del responsabile".

L'istituzione dell'unico servizio di prevenzione e protezione può avvenire "**all'interno dell'azienda**" o "**dell'unità produttiva**" e pertanto nei casi individuati nel [comma 6](#), il servizio di prevenzione e protezione può essere istituito anche internamente all'azienda e non necessariamente internamente alla singola unità produttiva. Tale interpretazione è ulteriormente suffragata dal fatto che, in tutti i casi non ricompresi nel [comma 6](#), è possibile istituire un unico servizio di prevenzione e protezione.

Resta inteso che il servizio di prevenzione e protezione dovrà essere adeguato per garantire l'effettività dello svolgimento dei compiti previsti dall'[articolo 33](#) per tutte le unità produttive. Pertanto egli, pur potendo rivolgersi alla struttura interna come sopra prefigurata, rimane l'unico soggetto titolare della scelta e della designazione del RSPP in quanto obbligo indelegabile.

IL PRESIDENTE DELLA COMMISSIONE - (Ing. Giuseppe PIEGARI)

## INTERPELLO N. 2/2012 del 15/11/2012 - Formazione degli addetti al primo soccorso

**Oggetto:** [art. 12](#), D.Lgs. n. 81/2008 e successive modifiche e integrazioni - *risposta al quesito relativo alla formazione degli addetti al primo soccorso.*

La CONFAPI, Confederazione Italiana della Piccola e Media Industria, ha avanzato istanza di interpello per conoscere il parere di questa Commissione relativamente alla possibilità di ritenere assolto l'obbligo di formazione per i lavoratori incaricati dell'attuazione delle misure di primo soccorso, nel caso di incaricati che siano soccorritori "attivi", intendendo con questo termine volontari che abbiano frequentato i corsi per la qualifica di VdS (Volontari del Soccorso) organizzati dalla Croce Rossa o altro Ente e/o Associazione collegati al SSN 118 e frequentino gli aggiornamenti annuali previsti dai regolamenti di detti organismi.

Al riguardo va premesso che la formazione dei lavoratori incaricati dell'attuazione delle misure di primo soccorso trova espressa disciplina nel [D.M. 15 Luglio 2003, n. 388](#), richiamato nell'[articolo 45](#) del D.Lgs. n. 81/2008 e successive modifiche ed integrazioni.

Il [D.M. 15 Luglio 2003, n. 388](#) prevede una formazione con istruzione teorica e pratica per l'attuazione delle misure di primo intervento interno e per l'attivazione degli interventi di pronto soccorso ed individua i contenuti ed i tempi minimi del corso di formazione.

Non è noto a questa Commissione quale sia il contenuto dei corsi sia teorico che pratico per la qualifica di VdS (Volontari del Soccorso) organizzati dalla Croce Rossa o altro Ente e/o Associazione collegati al SSN 118.

### Tutto ciò premesso la Commissione fornisce le seguenti indicazioni

L'obbligo di formazione per i lavoratori incaricati dell'attuazione delle misure di primo soccorso può ritenersi assolto solo nel caso in cui le modalità - anche con riguardo ai requisiti dei formatori - la durata e il contenuto teorico-pratico di detti corsi siano pari o di livello superiore a quello previsto dal [D.M. 15 Luglio 2003, n. 388](#), sia come numero di ore che come argomenti trattati.

Qualora dalla comparazione dei programmi si verifichi in concreto - fermo restando il rispetto delle modalità di cui al [D.M. 15 Luglio 2003, n. 388](#) - che sono stati trattati solo alcuni degli argomenti previsti, il corso dovrà essere integrato nel numero di ore e negli argomenti mancanti.

IL PRESIDENTE DELLA COMMISSIONE - (Ing. Giuseppe PIEGARI)

## INTERPELLO N. 3/2012 del 15/11/2012 - Requisiti del personale destinato ad eseguire lavori sotto tensione

**Oggetto:** [art. 12](#), D.Lgs. n. 81/2008 e successive modifiche e integrazioni - *requisiti del personale destinato ad eseguire lavori sotto tensione - [Articolo 82](#) D.Lgs. n. 81/2008 e successive modifiche e integrazioni.*

Il Consiglio Nazionale degli Ingegneri ha avanzato istanza di interpello per conoscere il parere di questa Commissione in ordine ai requisiti che deve possedere il personale destinato ad eseguire lavori sotto tensione. In particolare il Consiglio chiede se la "*pertinente normativa tecnica*" richiamata nell'[articolo 82](#) del D.Lgs. n. 81/2008 "*é la CEI 11-27 e, se si, se è pertanto obbligatorio quanto in essa contenuto, tra cui: ...*".

L'[articolo 82](#) del D.Lgs. n. 81/2008 e successive modifiche e integrazioni, pone un generale divieto ad eseguire lavori sotto tensione; tuttavia ne consente l'esecuzione quando i lavori sono eseguiti nel rispetto di alcune condizioni.

Per i sistemi di categoria 0 e 1 la condizione prevista dal [comma 1, lett. b\)](#) del citato articolo 82, ai fini del riconoscimento dell'idoneità dei lavoratori addetti, è che: "*.....l'esecuzione di lavori su parti in tensione sia affidata a lavoratori riconosciuti dal datore di lavoro come idonei per tale attività secondo le indicazioni della pertinente normativa tecnica*".

### Tutto ciò premesso la Commissione fornisce le seguenti indicazioni.

Preliminarmente si fa presente che la Commissione si esprime su **quesiti di ordine generale sull'applicazione della normativa in materia di salute e sicurezza del lavoro** e pertanto ritiene di potersi esprimere soltanto su quale sia "*la pertinente normativa tecnica*" e non sull'interpretazione della norma tecnica citata che è una competenza del soggetto emanante.

Premesso che è sempre legittimo il riferimento ad altra normativa tecnica pertinente, esistente in ambito comunitario o internazionale, la normativa tecnica nazionale di riferimento, per il riconoscimento dell'idoneità all'esecuzione di lavori su parti in tensione, è la **norma CEI 11-27** la cui applicazione costituisce corretta attuazione degli obblighi di legge.

---

**INTERPELLO N. 4/2012 del 15/11/2012 - Designazione dei lavoratori addetti al servizio antincendio nelle aziende fino a 10 lavoratori**

**Oggetto:** [art. 12](#), D.Lgs. n. 81/2008 e successive modifiche e integrazioni, - *risposta al quesito relativo all'obbligo di designazione dei lavoratori addetti al servizio antincendio nella aziende fino a dieci lavoratori.*

Il Consiglio Nazionale degli Ingegneri ha avanzato istanza di interpello per conoscere il parere di questa Commissione in merito alla obbligatorietà o meno, per le aziende che occupano sino a dieci lavoratori, della designazione degli addetti al servizio antincendio, tenuto presente che l'[articolo 5 del DM 10 marzo 1998](#), al secondo comma, afferma che "[...] per i luoghi di lavoro ove sono occupati meno di dieci dipendenti, il datore di lavoro non è tenuto alla redazione del piano di emergenza, ferma restando l'adozione delle necessarie misure organizzative e gestionali da attuare in caso di incendio".

L'[articolo 18, comma 1, lett. b\)](#), del D.Lgs. n. 81/2008 e successive modifiche e integrazioni, obbliga il datore di lavoro a "designare preventivamente i lavoratori incaricati dell'attuazione delle misure di prevenzione incendi e lotta antincendio, di evacuazione dei luoghi di lavoro in caso di pericolo grave e immediato, di salvataggio, di primo soccorso e, comunque, di gestione dell'emergenza". Tale designazione deve tener conto della "natura dell'attività, delle dimensioni dell'azienda o dell'unità produttiva, e del numero delle persone presenti" ([articolo 18, comma 1 lett. t\)](#), del D.Lgs. n. 81/2008 e successive modifiche e integrazioni).

Tutto ciò premesso la Commissione fornisce le seguenti indicazioni.

L'articolo 5, comma 2, del DM 10/03/1998, contempla l'esonero, per il datore di lavoro, solo dalla redazione del piano di emergenza ma non dalla individuazione delle misure organizzative e gestionali da attuare in caso di incendio, anche per le aziende classificate a rischio di incendio basso.

Pertanto la previsione di cui all'[articolo 18, comma 1, lett. b\)](#), del D.Lgs. n. 81/2008 e successive modifiche e integrazioni, trova applicazione anche nel caso in esame. Tale disposizione è ulteriormente confermata dall'[art. 34, comma 1-bis](#), del D.Lgs. n. 81/2008 e successive modifiche e integrazioni che prevede la possibilità per i datori di lavoro delle aziende che occupano fino a cinque lavoratori, di "svolgere direttamente i compiti di primo soccorso, nonché di prevenzione degli incendi e di evacuazione".

La designazione dei lavoratori incaricati di attuare le misure di prevenzione incendi, lotta antincendio e gestione delle emergenze deve avvenire sulla base degli esiti della valutazione dei rischi e del piano di emergenza, qualora tale ultimo documento sia previsto (art. 6 DM 10/03/1998).

IL PRESIDENTE DELLA COMMISSIONE - Ing. Giuseppe PIEGARI

---

**INTERPELLO N. 5/2012 del 15/11/2012 - Valutazione del rischio stress lavoro-correlato**

**Oggetto:** [art. 12](#), D.Lgs. n. 81/2008 e successive modifiche e integrazioni - *risposta al quesito relativo alla valutazione del rischio stress lavoro-correlato, disciplinata dall'[art.28 c.1](#) e [1bis](#) d.lgs.81/08 e dalle [indicazioni metodologiche deliberate in data 17.11.2010](#) dalla Commissione Consultiva Permanente per la salute e la sicurezza del lavoro.*"

Il CNOP ha avanzato istanza di interpello per conoscere il parere di questa Commissione relativamente alla possibilità che il datore di lavoro, prima di intraprendere gli interventi correttivi finalizzati alla riduzione o eliminazione del rischio qualora nella valutazione del rischio stress lavoro-correlato, a seguito dell'esito della c.d."valutazione preliminare", emerga un grado di rischio tale da richiedere un intervento correttivo ma non sia possibile determinare con ragionevole certezza quali misure possano essere adeguate, possa effettuare legittimamente ulteriori indagini, utilizzando anche alcuni strumenti citati per la c.d. "valutazione approfondita" al fine di raccogliere informazioni sulla "percezione soggettiva" dei lavoratori.

Al riguardo va premesso che l'[articolo 28, comma 1](#), del decreto legislativo 9 aprile 2008 n.81 e successive modifiche e integrazioni, prevede che la valutazione dei rischi debba riguardare tutti i rischi da lavoro, "ivi compresi quelli riguardanti gruppi di lavoratori esposti a rischi particolari, tra cui anche quelli collegati allo stress lavoro-correlato". Il successivo [comma 1-bis](#) dell'articolo in commento dispone, di seguito, che la relativa valutazione del rischio da stress lavoro-correlato è effettuata nel rispetto delle indicazioni fornite dalla Commissione consultiva di cui all'[articolo 6](#) del D.Lgs. n. 81/2008, approvate da tale organismo in data 17 novembre 2010.

Le indicazioni in ultimo citate prevedono che la valutazione dello stress lavoro-correlato si svolga essenzialmente in due fasi, una necessaria (la c.d. "valutazione preliminare") ed una eventuale, la quale debba essere realizzata unicamente "nel caso in cui la valutazione preliminare riveli elementi di rischio da stress lavoro-correlato e le misure di correzione adottate a seguito della stessa si rivelino inefficaci".



Più nel dettaglio, proseguono le indicazioni, *“ove dalla valutazione preliminare non emergano elementi di rischio da stress lavoro-correlato tali da richiedere il ricorso ad azioni correttive, il datore di lavoro sarà unicamente tenuto a darne conto nel Documento di Valutazione del Rischio (DVR) e a prevedere un piano di monitoraggio. Diversamente, nel caso in cui si rilevino elementi di rischio da stress lavoro-correlato tali da richiedere il ricorso ad azioni correttive, si procede alla pianificazione ed alla adozione degli opportuni interventi correttivi (ad esempio, interventi organizzativi, tecnici, procedurali, comunicativi, formativi, etc). Ove gli interventi correttivi risultino inefficaci, si procede, nei tempi che la stessa impresa definisce nella pianificazione degli interventi, alla fase di valutazione successiva (c.d. valutazione approfondita)”*.

Tutto ciò premesso la Commissione fornisce le seguenti indicazioni.

La Commissione consultiva richiede al datore di lavoro che abbia riscontrato in azienda criticità legate allo stress lavoro-correlato, in sede di verifica preliminare, di pianificare e realizzare azioni correttive, il cui elenco è indicato in via esemplificativa e non tassativa.

Dunque, l'obbligo del datore di lavoro, in simili casi, è quello di adottare misure di correzione, allo scopo di eliminare o, se ciò è impossibile, ridurre al minimo il rischio da stress lavoro-correlato, mentre non è fatto obbligo al datore di lavoro utilizzare strumenti propri della valutazione c.d. *“approfondita”* al fine di meglio identificare le misure di correzione. Al riguardo, è opinione di questa Commissione che, nondimeno, il datore di lavoro che decida in tal senso potrà - sulla base di una sua libera scelta - utilizzare anche nella fase *“preliminare”* della valutazione del rischio da stress lavoro-correlato strumenti usualmente riservati (si pensi, ad esempio, ad un questionario) alla valutazione *“approfondita”*, al fine di individuare con maggiore precisione gli interventi da adottare in concreto. Va sottolineato che tale approfondimento non potrà mai essere svincolato dalla adozione di misure di correzione ma dovrà *“accompagnare”* tale adozione - almeno in termini di misure minime (si pensi, a solo titolo di esempio, ad una attività di informazione sul tema nei riguardi di un gruppo di lavoratori risultati *“a rischio”*) - e che il datore di lavoro che decida di operare in tal senso dovrà avere cura di identificare con puntualità (nella documentazione relativa al DVR) tempi e modi della applicazione degli strumenti in parola, al fine di evitare che la scelta sia fatta per procrastinare il momento nel quale adottare le misure di correzione che le indicazioni impongono.

IL PRESIDENTE DELLA COMMISSIONE - (Ing. Giuseppe PIEGARI)

## **INTERPELLO N. 6/2012 del 15/11/2012 - Disposizioni in materia di fumo passivo nei luoghi di lavoro**

**Oggetto:** [art. 12](#), D.Lgs. n. 81/2008 e successive modifiche e integrazioni - *risposta al quesito relativo alle disposizioni in materia di fumo passivo nei luoghi di lavoro.*

La CSIT - Confindustria Servizi Innovativi e Tecnologici, la Federbingo e l'Ascob hanno avanzato istanza di interpello per conoscere il parere di questa Commissione relativamente alla possibilità di ammettere la presenza di lavoratori nei locali destinati a fumatori.

Più in particolare gli istanti chiedono *“... che sia confermato che la richiamata normativa ammetta la presenza di lavoratori nei locali riservati ai fumatori presenti nelle sale bingo, naturalmente sul presupposto che siano rispettate le seguenti condizioni:*

- *i locali devono essere adeguati ai requisiti tecnici del D.P.C.M. del 23 dicembre 2003;*
- *la presenza dei dipendenti deve essere temporanea;*
- *il datore di lavoro deve rispettare gli obblighi imposti dal D.Lgs. n. 81/2008 in materia di tutela della salute e della sicurezza nei luoghi di lavoro.*

Al riguardo va premesso che la questione trova espressa disciplina nella legge n.3/2003 che ha introdotto il divieto di fumo nei locali chiusi. La suddetta normativa ha poi trovato la regolamentazione specifica nella Circolare del Ministero della salute del 17 dicembre 2004 che ha individuato le tipologie di locali chiusi, aperti ad utenti o al pubblico ove è fatta salva la possibilità di attrezzare sale fumatori nel rispetto dei requisiti tecnici dettati dal DPCM del 23 dicembre 2003.

Come rimarcato dal Ministero della Salute con la richiamata circolare, l'articolo 51 della legge n.3/2003 persegue il fine primario della *“tutela della salute dei non fumatori, con l'obiettivo della massima estensione possibile del divieto di fumare, che, come tale, deve essere ritenuto di portata generale, con la sola, limitata esclusione delle eccezioni espressamente previste.”*

Tutto ciò premesso la Commissione fornisce le seguenti indicazioni

Il divieto di fumo riguarda tutti i lavoratori in quanto *“utenti”* dei locali nell'ambito dei quali prestano la loro attività. Il comma 3 del citato articolo 51, tuttavia, afferma che negli esercizi di ristorazione i locali adibiti ai non fumatori devono



avere superficie prevalente rispetto alla superficie complessiva di somministrazione. Se ne deduce che negli esercizi dove è prevista la somministrazione di cibi o bevande non può non essere ammessa la presenza di lavoratori addetti al servizio, anche nei locali riservati ai fumatori.

Si ritiene, pertanto, che stante la normativa attualmente vigente, in tali locali, anche nelle sale per fumatori sia possibile la temporanea presenza di lavoratori addetti a specifiche mansioni. Tuttavia, al fine della tutela della salute e della sicurezza dei lavoratori, soggetti a svolgere la propria attività nei locali riservati ai fumatori, ancorché adeguati ai requisiti tecnici dettati dal DPCM del 23 dicembre 2003, il datore di lavoro deve attenersi agli obblighi imposti dal decreto legislativo 9 aprile 2008 n. 81, tra cui la preliminare valutazione della presenza di agenti chimici pericolosi sul luogo di lavoro e la valutazione dei rischi per la sicurezza dei lavoratori derivanti dalla presenza di tali agenti.

IL PRESIDENTE DELLA COMMISSIONE - (Ing. Giuseppe PIEGARI)

---

## **INTERPELLO N. 7/2012 del 15/11/2012 - Valutazione del rischio e utilizzo delle procedure standardizzate**

**Oggetto:** [art. 12](#), D.Lgs. n. 81/2008 e successive modifiche e integrazioni - valutazione del rischio e utilizzo delle procedure standardizzate di cui all'[articolo 29, comma 5](#), del D.Lgs. n. 81/2008 e successive modifiche e integrazioni nelle aziende fino a 10 lavoratori.

La CNA ha chiesto a questa Commissione di pronunciarsi sulla possibilità che le aziende fino a 10 lavoratori possano preparare il documento di valutazione dei rischi (di seguito DVR) applicando integralmente l'[articolo 28](#) del D.Lgs. n. 81/2008 e successive modifiche e integrazioni, senza, tuttavia, utilizzare le [procedure standardizzate di valutazione dei rischi](#), previste dall'[articolo 29, comma 5](#), del D.Lgs. n. 81/2008.

A tale riguardo va evidenziato come l'[articolo 17, comma 1, lettera a\)](#), del D.Lgs. n. 81/2008 imponga al datore di lavoro l'obbligo (indelegabile) di valutare tutti i rischi "con la conseguente elaborazione del documento previsto dall'[art. 28](#)". L'[articolo 28](#) del D.Lgs. n. 81/2008 identifica, al [comma 2, lettera a\)](#), l'oggetto della valutazione dei rischi nel dettaglio specificando, in particolare, che: "La scelta dei criteri di redazione del documento è rimessa al datore di lavoro, che vi provvede con criteri di semplicità, brevità e comprensibilità, in modo da garantirne la completezza e l'idoneità quale strumento operativo di pianificazione degli interventi aziendali e di prevenzione".

L'[articolo 29](#) del D.Lgs. n. 81/2008 individua, poi, le modalità di effettuazione della valutazione del rischio prevedendo, al [comma 5](#), che: "I datori di lavoro che occupano fino a 10 lavoratori effettuano la valutazione dei rischi (...) sulla base delle procedure standardizzate di cui all'[art. 6, comma 8, lett. f\)](#)". Tali procedure standardizzate - una volta pubblicato il decreto di cui all'[articolo 6, comma 8, lettera f\)](#), del D.Lgs. n. 81/2008 (il quale ha avuto parere favorevole dalla Conferenza permanente per i rapporti tra lo Stato, le Regioni e le Province autonome di Trento e di Bolzano in data 25 ottobre 2012) - verranno utilizzate innanzitutto dalle aziende fino a 10 lavoratori, vale a dire da quelle aziende alle quali è oggi concesso di autocertificare la valutazione dei rischi ([articolo 29, comma 5, secondo periodo](#)). Tale possibilità è stata limitata dall'articolo in commento al 30 giugno 2012, termine prorogato dal decreto-legge 12 maggio 2012, n. 57, convertito con legge 12 luglio 2012, n. 101, ai tre mesi successivi all'emanazione del citato decreto interministeriale relativo alle "procedure standardizzate" di valutazione dei rischi o, comunque, non oltre il 31 dicembre 2012.

### Tutto ciò premesso la Commissione fornisce le seguenti indicazioni

La previsione di cui all'[articolo 29, comma 5](#), del D.Lgs. n. 81/2008 è diretta a fornire alle aziende di limitate dimensioni (fino a 10 lavoratori) uno strumento - [le procedure standardizzate per la valutazione dei rischi](#) - che permetta alle medesime (alle quali è ancora, fino al 31 dicembre 2012, consentito predisporre una autocertificazione relativa alla valutazione dei rischi) di redigere il proprio DVR in modo coerente con quanto previsto dal D.Lgs. n. 81/2008 agli [articoli 28](#) e [29](#). Il [comma 2, lettera a\) dell'articolo 28](#) del D.Lgs. n. 81/2008, nel testo inserito solo a seguito dell'emanazione del D.Lgs. n. 106/2009, puntualizza che: "La scelta dei criteri di redazione del documento è rimessa al datore di lavoro, che vi provvede con criteri di semplicità, brevità e comprensibilità, in modo da garantirne la completezza e l'idoneità quale strumento operativo di pianificazione degli interventi aziendali e di prevenzione".

Va rimarcato che i principi (si pensi, ad esempio, alla necessità di valutazione di "tutti i rischi" sul lavoro di cui all'[articolo 28, comma 1](#), e a quella di rivisitare la valutazione a seguito di "modifiche del processo produttivo ..." e del verificarsi delle altre ipotesi descritte dall'[articolo 29, comma 3](#), del D.Lgs. n. 81/2008) imposti al datore di lavoro in materia di valutazione dei rischi sono puntualmente elencati agli [articoli 28](#) e [29](#) del D.Lgs. n. 81/2008 spettando al datore di lavoro l'onere di dimostrare, elaborando il DVR, di averli ottemperati, senza eccezioni.

Ove si abbia riguardo, dunque, alla finalità - appena rimarcata - della redazione del DVR appare chiaro come la dimostrazione di avere rispettato gli obblighi in materia di valutazione dei rischi possa essere fornita dal datore di lavoro in qualunque modo idoneo allo scopo e, quindi, attraverso qualunque procedura che consenta di preparare un DVR coerente con le previsioni degli [articoli 17, 28](#) e [29](#) del D.Lgs. n. 81/2008.

Ne consegue che il datore di lavoro di una azienda fino a 10 lavoratori disporrà (a breve, come sopra evidenziato)

[delle procedure standardizzate](#) quale strumento identificato dal Legislatore per la redazione del DVR in contesti lavorativi di limitate dimensioni senza che ciò implichi che egli non possa dimostrare - attraverso la predisposizione di un DVR per mezzo di procedure eventualmente non corrispondenti a quelle standardizzate - di avere rispettato integralmente le disposizioni in materia di valutazione dei rischi di cui agli [articoli 17, 28 e 29](#) del D.Lgs. n. 81/2008. Resta inteso, del tutto consequenzialmente, che qualora una azienda con meno di dieci lavoratori abbia già un proprio DVR (in quanto ha deciso di non avvalersi della facoltà di autocertificare la valutazione dei rischi ma di preparare comunque un DVR pur non essendovi obbligata) tale documento non dovrà essere necessariamente rielaborato secondo le indicazioni delle procedure standardizzate, fermi restando i sopra richiamati obblighi di aggiornamento, legati alla natura "dinamica" del DVR.

IL PRESIDENTE DELLA COMMISSIONE - (Ing. Giuseppe PIEGARI)

## **INTERPELLO N. 1/2013 del 02/05/2013 - Obbligo visita medica preventiva per stagista minorenni**

**Oggetto:** [art. 12](#), D.Lgs. n. 81/2008 e successive modifiche ed integrazioni - *risposta al quesito relativo alla visita medica preventiva nei confronti di studenti minorenni partecipanti a stage formativi.*

La FEDERCASSE (Federazione Italiana delle Banche di Credito Cooperativo) ha avanzato istanza di interpello per conoscere il parere di questa Commissione in merito alla *"corretta interpretazione della norma di cui all'[art. 41](#) del D.Lgs. n. 81/2008, con particolare riferimento all'obbligo di effettuare la visita medica preventiva nei confronti dei soggetti minori di età, i quali, in veste di partecipanti ai corsi di istruzione/formazione scolastica (stage), siano coinvolti in momenti di alternanza scuola lavoro ovvero effettuino un periodo di tirocinio formativo e di orientamento presso le banche"*.

In particolare la FEDERCASSE chiede *"se una banca che impegni in stage o tirocini formativi, i soggetti minori di età sia tenuta a sottoporre tali soggetti a visita medica preventiva ai sensi dell'[art. 41](#) del D.Lgs. n. 81/2008"*

Il Consiglio Nazionale dell'Ordine dei Consulenti del Lavoro, ha avanzato istanza di interpello per conoscere il parere di questa Commissione in merito al seguente quesito *"se agli allievi che seguono corsi di formazione professionale nei quali si fa uso di laboratori, attrezzature di lavoro in genere, agenti chimici e fisici, ivi comprese le apparecchiature fornite di videoterminali - dato che ai sensi dell'[art. 2 comma 1, lett. a\)](#), del D.lgs. 09/04/2008 n. 81, limitatamente ai periodi in cui gli allievi sono effettivamente applicati alla strumentazione o ai laboratori in questione, sono equiparati ai lavoratori - sia applicabile la normativa sul lavoro minorile (L. 977/67) in particolar modo l'art. 8"*.

Il Consiglio Nazionale dell'Ordine dei Consulenti del Lavoro, ha avanzato ulteriore istanza di interpello per conoscere il parere di questa Commissione in merito al seguente quesito *"se, anche alla luce del D.Lgs. n. 81/2008, lo stagista minorenni deve essere sottoposto a visita medica preventiva, premesso che: ai sensi e per gli effetti della L. n. 977/1967 (come modificata dai D.Lgs. n. 345/1999 e n. 262/2000), lo studente minorenni di un istituto scolastico in nessun caso acquista la qualifica giuridica di "lavoratore minore", tant'è che nel campo di applicazione di tale normativa rientrano esclusivamente "i minori di diciotto anni che hanno un contratto o un rapporto di lavoro, anche speciale, disciplinato dalle norme vigenti"; contemplandosi, quindi, tutti i rapporti di lavoro, anche di natura autonoma, inclusi quelli speciali dell'apprendistato, il lavoro a domicilio, etc., ma non i rapporti didattici che coinvolgono gli studenti quand'anche partecipanti a stage formativi presso imprese terze rispetto all'Istituto scolastico"*.

Riguardo agli interPELLI posti questa Commissione ritiene di formulare un'unica risposta in considerazione della circostanza che le questioni poste hanno caratteristiche analoghe.

Lo stage, o tirocinio formativo e di orientamento, rappresenta una forma d'inserimento temporaneo all'interno dell'azienda, non costituente rapporto di lavoro, finalizzato a consentire ai soggetti coinvolti di conoscere e di sperimentare in modo concreto il mondo del lavoro, attraverso una formazione e un addestramento pratico direttamente in azienda.

Il rapporto, regolato da un'apposita convenzione, coinvolge tre soggetti:

- soggetto promotore che procede all'attivazione dello stage;
- tirocinante che, di fatto, è il soggetto beneficiario dell'esperienza di stage;
- azienda ospitante.

La L. 977/67 si applica ai minori di 18 anni che hanno un contratto o un rapporto di lavoro, anche speciale (come ad esempio, l'apprendistato e il lavoro a domicilio).

Ai sensi dell'art 8 della L. 977/67, gli adolescenti possono essere ammessi al lavoro a condizione che venga riconosciuta, mediante una visita medica preassuntiva, l'idoneità degli stessi all'attività lavorativa cui saranno adibiti. Tale idoneità deve essere accertata, in seguito, con visite periodiche da effettuare almeno una volta l'anno. I minori che sono inidonei a un determinato lavoro non possono esser ulteriormente adibiti allo stesso.

Tutto ciò premesso la Commissione fornisce le seguenti indicazioni.

Ai sensi dell'[art. 2](#) del D.Lgs. n. 81/2008 e successive modifiche ed integrazioni, i soggetti beneficiari delle iniziative

di tirocini formativi e di orientamento, nonché gli allievi degli istituti di istruzione ed universitari e i partecipanti ai corsi di formazione professionale nei quali si faccia uso di laboratori, attrezzature di lavoro in genere, agenti chimici, fisici e biologici, ivi comprese le apparecchiature fornite di videoterminali limitatamente ai periodi in cui l'allievo sia effettivamente applicato alla strumentazioni o ai laboratori in questione sono equiparati ai lavoratori ai fini ed agli effetti delle disposizioni di cui al D.Lgs. 81/2008.

L'equiparazione fatta dall'[art. 2](#) del D.Lgs. n. 81/2008, tra i soggetti anzidetti e i lavoratori che, indipendentemente dalla tipologia contrattuale, svolgono un'attività lavorativa, ha valenza solo ed unicamente per le misure di salute e sicurezza previste dal D.Lgs. n. 81/2008, misure che devono pertanto essere attuate anche nei confronti di coloro che sono equiparati ai lavoratori.

Al riguardo si osserva che, a norma dell'[art. 41](#) del D.Lgs. n. 81/2008, l'obbligo di attivazione della sorveglianza sanitaria sussiste, **nei casi previsti dalla normativa vigente**, anche nei riguardi dei soggetti equiparati ai lavoratori quali i tirocinanti, di cui all'art. 18 della Legge 24 giugno 1997, n. 196, gli allievi degli istituti di istruzione ed universitari e i partecipanti ai corsi di formazione professionale nei quali si faccia uso di laboratori, attrezzature di lavoro in genere, agenti chimici, fisici e biologici, ivi comprese le apparecchiature fornite di videoterminali limitatamente ai periodi in cui l'allievo sia effettivamente applicato alla strumentazioni o ai laboratori in questione.

Da quanto richiamato si evince che l'obbligatorietà della visita di cui all'art. 8 della legge 977/1967 vige **solo nei casi in cui vi sia un rapporto di lavoro**, anche speciale, circostanza che non sussiste per "l'adolescente stagista" e "lo studente minorene" che dovranno pertanto essere sottoposti a sorveglianza sanitaria solo **nei casi previsti dalla normativa vigente**.

IL PRESIDENTE DELLA COMMISSIONE - Ing. Giuseppe PIEGARI

## **INTERPELLO N. 2/2013 del 02/05/2013 - Requisiti professionali del coordinatore per la progettazione e per l'esecuzione dei lavori**

**Oggetto:** [art. 12](#), D.Lgs. n. 81/2008 e successive modifiche ed integrazioni - *risposta al quesito relativo ai requisiti professionali del coordinatore per la progettazione e per l'esecuzione dei lavori - definizione di "attività lavorativa nel settore delle costruzioni"*.

Il Consiglio Nazionale degli Ingegneri ha avanzato istanza di interpello per conoscere il parere di questa Commissione in merito alla "*documentazione che il coordinatore per la progettazione o l'esecuzione dei lavori deve possedere per comprovare il periodo di attività lavorativa nel settore delle costruzioni, ai sensi dell'[art. 98, comma 1, lett. a\), b\) e c\)](#) del D.Lgs. 81/2008 e successive modifiche e integrazioni*".

In particolare l'interpellante ha prodotto un elenco esemplificativo e non esaustivo delle attività - svolte con riferimento a cantieri temporanei o mobili come definiti all'[articolo 89, comma 1, lettera a\)](#) del D.Lgs. 81/2008 - atte ad integrare il requisito in questione.

L'elenco è il seguente:

1. attività di direttore di cantiere;
2. attività di capo cantiere;
3. attività di capo squadra;
4. attività di direttore dei lavori;
5. attività di direttore operativo di cantiere;
6. attività di assistente ai soggetti di cui ai punti precedenti con mansioni che comportino precipuamente la frequentazione del cantiere;
7. attività di responsabile d'azienda per la sicurezza in lavorazioni di cantiere anche specifiche;
8. attività di responsabile dei lavori;
9. attività di datore di lavoro di impresa operante nel settore delle costruzioni;
10. attività di progettazione nel settore delle costruzioni, in aggiunta ad altre attività di cui ai punti precedenti;

Tutto ciò premesso la Commissione fornisce le seguenti indicazioni.

L'[art. 98, comma 1, lett. a\), b\) e c\)](#), del D.Lgs. n. 81/2008 e successive modifiche e integrazioni definisce i requisiti professionali del coordinatore per la progettazione e del coordinatore per l'esecuzione dei lavori. In particolare questi soggetti devono essere in possesso di una laurea magistrale o specialistica o di una laurea, conseguite in una delle classi indicate nel citato [articolo 98](#), oppure di un diploma di geometra o perito industriale o perito agrario o agrotecnico nonché documentare l'espletamento di attività lavorativa nel settore delle costruzioni.

Ai fini della individuazione delle attività lavorative, nel settore delle costruzioni, atte a soddisfare il requisito previsto dall'[articolo 98, comma 1](#), si ritiene che tutte le attività indicate nell'elenco presentato dall'interpellante, pur non esaustivo, siano coerenti con le finalità normative.

Le attività svolte devono fare riferimento ai cantieri temporanei e mobili, così come definiti dell'[art. 89, comma 1, lett. a\)](#), del D.Lgs. n. 81/2008 e successive modifiche e integrazioni.

---

**INTERPELLO N. 3/2013 del 02/05/2013 - Applicazione dell'articolo 100 comma 6 del D.Lgs. 81/2008**

**Oggetto:** [art. 12](#), D.Lgs. n. 81/2008 e successive modifiche ed integrazioni - *risposta al quesito relativo all'applicazione dell'art. 100, comma 6, del D.Lgs. n. 81/2008 e successive modifiche e integrazioni.*

La Federutility (Federazione delle Imprese Energetiche e Idriche) ha chiesto a questa Commissione di pronunciarsi riguardo alla corretta interpretazione dell'[art. 100, comma 6](#), del D.Lgs. n. 81/2008 e successive modifiche e integrazioni, laddove prevede che le disposizioni sul Piano di Sicurezza e Coordinamento (di seguito, PSC), ove previsto, **“non si applicano ai lavori la cui esecuzione immediata è necessaria per prevenire incidenti imminenti o per organizzare urgenti misure di salvataggio o per garantire la continuità in condizioni di emergenza nell'erogazione di servizi essenziali per la popolazione quali corrente elettrica, acqua, gas, reti di comunicazione.”**

Al riguardo, la richiedente ha evidenziato che:

- le aziende *multiutility* (aziende di servizi pubblici locali che operano nei settori dell'energia elettrica, del gas, dell'acqua e dei servizi funerari) che si occupano della erogazione di servizi “a rete” sul territorio, provvedono anche al pronto intervento per garantire la continuità nell'erogazione dei servizi e per garantire la sicurezza delle persone;
- in territori anche ampi (si pensi ad una Provincia) è possibile che simili interventi siano anche migliaia in un anno;
- i lavori di pronto intervento sono caratterizzati da una grande ripetitività consistendo spesso in attività di poche ore e di limitata entità (anche in termini di uomini-giorno);
- a titolo esemplificativo, i lavori di pronto intervento sono relativi ai seguenti servizi: acqua potabile; acque reflue; gas (metano e GPL); teleriscaldamento; energia elettrica; telecomunicazioni; reti informatiche;
- i suddetti lavori di pronto intervento tesi a garantire la continuità dei servizi essenziali per la popolazione si compongono di attività sequenziali quali: ricerca ed individuazione del guasto; apertura e/o sezionamento tratto guasto; alimentazione di emergenza; accesso e scavo; riparazione e sostituzione del tratto di rete; ripristino normale configurazione di rete ripristino e collaudo di reti di comunicazione;
- in relazione a tali lavori le aziende *multiutility* sono solite predisporre singole procedure operative per ogni tipologia di lavori, che comprendono la redazione di PSC per ogni singola tipologia di attività, e applicano tutte le disposizioni di cui al [Titolo IV](#) del d.lgs. n. 81/2008 (quali, ad esempio, quelle relative alla notifica preliminare di cui all'[articolo 99](#) del d.lgs. n. 81/2008, e alla verifica della redazione del Piano Operativo di Sicurezza, di seguito POS, di cui all'[articolo 89, comma 1, lettera h](#)), del d.lgs. n. 81/2008, da parte dei datori di lavoro delle imprese affidatarie ed esecutrici).

Al riguardo, va evidenziato che l'[articolo 100, comma 6](#), del D.Lgs. n. 81/2008 e successive modifiche e integrazioni dispone che: *“Le disposizioni del presente articolo non si applicano ai lavori la cui esecuzione immediata è necessaria per prevenire incidenti imminenti o per organizzare urgenti misure di salvataggio o per garantire la continuità in condizioni di emergenza nell'erogazione dei servizi pubblici essenziali per la popolazione quali corrente elettrica, gas, reti di comunicazione”*. Tale disposizione è quella risultante all'esito della modifica introdotta dal D.Lgs. n. 106/2009, in ordine alla quale, in sede di Relazione illustrativa del provvedimento (c.d. “correttivo” al D.Lgs. n. 81/2008), è dato leggere quanto segue: *“L'[articolo 100](#) viene modificato in modo che non sia necessaria la redazione del piano di sicurezza e coordinamento (P.S.C.) quando sia necessario garantire la continuità nella fruizione di servizi essenziali per la popolazione”*.

Tutto ciò premesso la Commissione fornisce le seguenti indicazioni.

La Commissione ritiene opportuno rimarcare come la previsione del [comma 6 dell'articolo 100](#) del D.Lgs. n. 81/2008 e successive modifiche e integrazioni si riferisca anche ad ipotesi nelle quali è necessario contemperare tra loro esigenze di livello costituzionale, quali la tutela della salute e sicurezza sul lavoro e l'erogazione (o la continuità nella erogazione) di servizi pubblici essenziali per la popolazione. In simili situazioni, il Legislatore ha ritenuto opportuno favorire la rapidità nello svolgimento dei lavori prevedendo che i medesimi lavori si possano svolgere anche senza la redazione di un PSC. Ciò, beninteso, ferma restando la necessità di applicare, senza altre eccezioni, ogni altra disposizione del D.Lgs. n. 81/2008 e successive modifiche e integrazioni (e, in particolare, del [Titolo IV](#), che regola i lavori nei *“cantieri temporanei e mobili”* del medesimo decreto legislativo).

In relazione a tale regolamentazione legislativa, la Commissione ritiene che i lavori necessari a garantire la continuità nell'erogazione di servizi essenziali per la popolazione (quali, ed esempio, quelli relativi alla erogazione di acqua, energia elettrica, gas o alla funzionalità delle reti informatiche) possano essere effettuati senza necessità di redazione del PSC a condizione che essi siano lavori necessari a fronteggiare una emergenza nella erogazione o comunque



garantire la continuità della erogazione dei servizi essenziali per la popolazione, la cui interruzione determina in ogni caso l'insorgere di un'emergenza. In questo senso l'[art. 100, comma 6](#) del predetto D.Lgs. n. 81/2008 prevede che il PSC possa non essere redatto per quei lavori la cui esecuzione immediata è necessaria per prevenire incidenti imminenti.

IL PRESIDENTE DELLA COMMISSIONE - Ing. Giuseppe PIEGARI

---

### **INTERPELLO N. 4/2013 del 02/05/2013 - Servizi igienico assistenziali (art. 63 comma 1 e allegato IV del D.Lgs. 81/2008)**

**Oggetto:** [art. 12](#), D.Lgs. n. 81/2008 e successive modifiche ed integrazioni - *risposta al quesito relativo ai "servizi igienico assistenziali" (art. 63, comma 1, e allegato IV del D.Lgs. n. 81/2008).*

Il Consiglio Nazionale dell'Ordine dei Consulenti del Lavoro ha avanzato istanza di interpello per conoscere il parere di questa Commissione in merito alla corretta interpretazione dell'[art. 63, comma 1](#), del D.Lgs. n. 81/2008 e successive modifiche e integrazioni ed, in particolare, dei [punti 1.13.1.1](#) e [1.13.3.1](#) dell'Allegato IV. Il [punto 1.13.1.1](#) dell'Allegato IV prevede che: *nei luoghi di lavoro o nelle loro immediate vicinanze deve essere messa a disposizione dei lavoratori acqua in quantità sufficiente, tanto per uso potabile quanto per lavarsi*; mentre il [punto 1.13.3.1](#) dell'Allegato IV recita: *i lavoratori devono disporre, in prossimità dei loro posti di lavoro, dei locali di riposo, degli spogliatoi e delle docce, di gabinetti e di lavabi con acqua corrente calda, se necessario, e dotati di mezzi detergenti e per asciugarsi.*

Tutto ciò premesso la Commissione fornisce le seguenti indicazioni.

Nei casi in cui un luogo di lavoro è posto all'interno di un ambiente ben definito e circoscritto, considerando che la norma impone al Datore di Lavoro di mettere a disposizione del lavoratore i servizi igienico - assistenziali nel luogo di lavoro o nelle sue immediate vicinanze, si ritiene che il Datore di lavoro assolva al suo obbligo purché questi servizi, anche se non in uso esclusivo, siano fruibili dai lavoratori liberamente, facilmente e senza aggravio di costo per loro e nel rispetto delle norme igieniche.

IL PRESIDENTE DELLA COMMISSIONE - (Ing. Giuseppe PIEGARI)

---

### **INTERPELLO N. 5/2013 del 02/05/2013 - Valutazione del rischio stress lavoro-correlato**

**Oggetto:** [art. 12](#), D.Lgs. n. 81/2008 e successive modifiche ed integrazioni - *risposta al quesito relativo alla valutazione del rischio stress lavoro-correlato, disciplinata dall'art. 28, comma 1 e comma 1-bis, D.Lgs. n. 81/2008 e successive modificazioni e integrazioni.*

La Federazione italiana Metalmeccanici ha avanzato istanza di interpello per conoscere il parere di questa Commissione se anche nel caso della valutazione del rischio stress lavoro-correlato, il datore di lavoro non possa delegare quest'attività a terzi, così come previsto dall'[art. 17 comma 1 lettera a\)](#), del D.lgs. n. 81/2008 e successive modifiche e integrazioni.

Al riguardo va premesso che l'[articolo 28, comma 1](#), del D.Lgs. n. 81/2008 e successive modifiche e integrazioni, prevede che la valutazione dei rischi debba riguardare tutti i rischi da lavoro, "*ivi compresi quelli riguardanti gruppi di lavoratori esposti a rischi particolari, tra cui anche quelli collegati allo stress lavoro-correlato*". Il successivo [comma 1-bis](#) dell'articolo in commento dispone, di seguito, che la relativa valutazione del rischio da stress lavoro-correlato è effettuata nel rispetto delle indicazioni fornite dalla Commissione consultiva di cui all'[art. 6](#) del D.Lgs. n. 81/2008, approvate da tale organismo in data 17 novembre 2010.

Il legislatore ha poi fissato il *principio di generale di delegabilità* con l'[art. 16, comma 1](#), del D.Lgs. n. 81/2008, il quale può incontrare eccezioni solo nei casi in cui la delega sia "*espressamente esclusa*". Le deroghe tassativamente previste segnano, pertanto, i limiti giuridici di trasferibilità delle funzioni in materia prevenzionistica, e così, individuano gli obblighi del datore di lavoro aventi natura strettamente personale.

Tutto ciò premesso la Commissione fornisce le seguenti indicazioni.

La valutazione dello stress lavoro-correlato è parte integrante della valutazione del rischio e, pertanto, ad essa si applica integralmente la pertinente disciplina ([articoli 17, 28 e 29](#) del D.Lgs. n. 81/2008). In particolare, l'[art. 17](#) del D.Lgs. n. 81/2008 individua la valutazione dei rischi tra gli adempimenti non delegabili da parte del datore di lavoro, anche qualora il datore di lavoro decida di avvalersi di soggetti in possesso di specifiche competenze in materia.

---

**INTERPELLO N. 6/2013 del 02/05/2013 - Applicazione del D.Lgs. 81/2008 a “Stuntmen” e “addetto effetti speciali”**

**Oggetto:** [art. 12](#), D.Lgs. n. 81/2008 e successive modifiche e integrazioni - *corretta applicazione delle norme di cui al D.Lgs. n. 81/2008 nella gestione dei reparti “Stuntmen” e “addetto effetti speciali”*.

La APT ha chiesto a questa Commissione di pronunciarsi sulla normativa di salute e sicurezza applicabile alle attività degli *stuntmen* (intendendosi per *stuntman* un “acrobata particolarmente esperto nel fingere cadute, tuffi, salti e scene pericolose”) e degli addetti agli effetti speciali (intendendosi per addetto agli effetti speciali “un esperto di particolari tecniche di lavorazione nel settore cinematografico, impegnato in attività specifiche come: l’uso di macchine e degli artifici per la produzione di effetti speciali, l’uso di materiali e sostanze per la realizzazione degli effetti speciali, la realizzazione di scene simulanti crolli o rotture, l’impiego di sostanze infiammabili o esplosive, l’utilizzo di armi da fuoco e da taglio, la produzione di fiamme libere”). Tali attività, sempre secondo la richiedente, si concretizzano in scene pericolose, realizzate secondo esigenze di scena da una *troupe* (come tale intendendosi l’insieme delle persone impiegate dalla società di produzione per lo svolgimento delle relative attività), a sua volta divisa in diversi reparti operativi, composti da gruppi di persone con compiti specifici (macchinisti, elettricisti, attrezzisti, produzione, ecc.), ciascuno con un proprio capo reparto.

In relazione alle attività appena descritte, la APT distingue due diverse modalità di organizzazione del lavoro, la prima in cui l’attività sia realizzata da personale della società di produzione e la seconda in cui l’attività sia affidata in appalto dalla società di produzione a terzi.

In relazione alla prima ipotesi (attività svolte da personale della società di produzione), la richiedente chiede se:

1. in ragione della particolarità delle attività di riferimento, il datore di lavoro della società di produzione possa “legittimamente richiedere la collaborazione dei Responsabili dei suddetti reparti nella valutazione dei rischi della scena pericolosa”;
2. il capo reparto, nel caso di cui al punto 1, deve possedere una particolare formazione in materia di salute e sicurezza sul lavoro;
3. in assenza di specifica formazione dei Responsabili degli *stuntman* e/o degli effetti speciali, può il RSPP collaborare con il datore di lavoro e i suddetti responsabili dei reparti esclusivamente nella formalizzazione della relazione fornendo semplicemente le procedure corrette per effettuare una adeguata individuazione dei fattori di rischio e delle misure di prevenzione e protezione?
4. qualora alla scena pericolosa partecipino esclusivamente addetti al reparto *stuntmen* e/o del reparto effetti speciali è possibile utilizzare la relazione da loro redatta quale valutazione esclusiva e specifica dell’attività svolta da questi lavoratori da inserire nel DVR della società di produzione?

A tale riguardo, va evidenziato come l’[art. 17, comma 1, lett. a\)](#), del D.Lgs. n. 81/2008 imponga al datore di lavoro l’obbligo (indelegabile) di valutare “*tutti i rischi*” sul lavoro, “*con la conseguente elaborazione del documento previsto dall’[art. 28](#)*”. Il contenuto della valutazione dei rischi viene, quindi, puntualmente individuato dall’[art. 28](#), nella sua interezza, e le modalità della valutazione dei rischi sono descritte (si pensi, ad esempio, alla necessità di rielaborare la valutazione dei rischi “*in occasione di modifiche del processo produttivo o della organizzazione del lavoro significative ai fini della salute e sicurezza sul lavoro*”, di cui al [comma 3 dell’art. 29](#), D.Lgs. n. 81/2008) al successivo [art. 29](#).

In ordine all’affidamento delle attività in parola da parte della società di produzione a società specializzate, la APT chiede, invece se:

1. i rischi generati dagli *stuntmen* e/o dagli addetti agli effetti speciali devono essere considerati “*rischi specifici propri dell’attività*”, ai sensi dell’[art. 26, comma 3](#), del D.Lgs. n. 81/2008, senza necessità di redazione del DUVRI;
2. al fine della valutazione dell’idoneità tecnico professionale delle imprese specializzate è sufficiente che il datore di lavoro della società di produzione chieda i *curricula* “con dettaglio delle esperienze specifiche nel campo del personale impegnato nell’attività appaltata”.

Inoltre, sempre in caso di affidamento a soggetti “terzi”, APT chiede quanto segue:

3. nel caso in cui una società committente affidi in appalto un’attività che comporta solo rischi specifici propri per la sua realizzazione, in cosa consiste l’attività di coordinamento che il datore di lavoro della committente deve realizzare?
4. nel caso in cui una società committente affidi in appalto due o più servizi a società o lavoratori autonomi che prevedano solo rischi specifici propri per le rispettive attività, e che nessuna di queste preveda il coinvolgimento del personale della società committente, come deve gestire il coordinamento il datore di lavoro della società committente? Gli eventuali rischi interferenziali presenti esclusivamente tra i fornitori, devono essere trattati in qualche modo dal datore di lavoro committente?

Rispetto a tale seconda ipotesi, va evidenziato che le disposizioni di specifico riferimento sono quelle di cui all’[art. 26](#) del D.Lgs. n. 81/2008. Tale articolo, come già prevedeva l’art. 7 del D.Lgs. n. 626/1994, individua precisi obblighi



in capo al datore di lavoro committente nell'eventualità che questi decida di affidare lavori nell'ambito del proprio ciclo produttivo a imprese appaltatrici o lavoratori autonomi. Le norme di riferimento sono dirette a tutelare da un lato i lavoratori autonomi o quelli dell'appaltatore che vengano ad operare in ambienti per loro e per lo stesso datore di lavoro sconosciuti e, dall'altro, i lavoratori dei committenti che si trovino davanti ad inusuali situazioni di rischio determinate dall'appalto o dalla prestazione d'opera.

In via di sintesi, ai sensi dell'[art. 26, commi 1 e 2](#), del D.Lgs. n. 81/2008, in capo al datore di lavoro committente gravano al momento i seguenti obblighi:

- 1) verificare, anche attraverso l'iscrizione alla camera di commercio, industria e artigianato, l'idoneità tecnico-professionale delle imprese appaltatrici o dei lavoratori autonomi in relazione ai lavori da affidare in appalto o contratto d'opera;
- 2) fornire agli stessi soggetti dettagliate informazioni sui rischi specifici esistenti nell'ambiente in cui sono destinati ad operare e sulle misure di prevenzione e di emergenza adottate in relazione alla propria attività;
- 3) promuovere, in particolare:
  - la cooperazione all'attuazione delle misure di prevenzione e protezione dai rischi sul lavoro incidenti sull'attività lavorativa oggetto dell'appalto;
  - il coordinamento degli interventi di protezione e prevenzione dai rischi cui sono esposti i lavoratori, informandosi reciprocamente anche al fine di eliminare rischi dovuti alle interferenze tra i lavori delle diverse imprese coinvolte nell'esecuzione dell'opera complessiva.

Il [comma 3](#) della norma in esame impone, quindi, al datore di lavoro, l'obbligo di promuovere la cooperazione e il coordinamento elaborando un unico documento di valutazione dei rischi (di seguito, DUVRI), il quale va allegato al contratto d'appalto o d'opera, che indichi le misure adottate per eliminare o, ove ciò non è possibile, ridurre al minimo i rischi da interferenze. Tale documento, per espressa previsione legislativa, non trova applicazione con riferimento ai "rischi specifici propri dell'attività delle imprese appaltatrici o dei singoli lavoratori autonomi"; ciò in quanto evidentemente il Legislatore, in relazione a tali rischi, da considerare "tipici" della attività dell'impresa o dei lavoratori autonomi, non ne ritiene - ferma restando l'applicazione delle disposizioni di cui ai [commi 2 e 3](#) dell'articolo in commento - necessaria la puntuale identificazione in un documento.

Al riguardo (cfr. Autorità per la vigilanza sui contratti pubblici, Determinazione 5 marzo 2008, n. 3, in Gazzetta Ufficiale, 15 marzo 2008) va evidenziato che è possibile parlare d'interferenza ove si verifica un "contatto rischioso" tra il personale del datore di lavoro committente e quello dell'appaltatore o tra il personale di imprese diverse che operano nella stessa sede aziendale con contratti differenti. In linea di principio, in altre parole, occorre mettere in relazione i rischi presenti nei luoghi in cui verrà espletato il lavoro, servizio o fornitura con i rischi derivanti dall'esecuzione del contratto, con la conseguenza che il DUVRI dovrà essere redatto solo nei casi in cui esistano interferenze. Inoltre, resta inteso che nel documento in parola non devono essere riportati i rischi propri dell'attività delle singole imprese appaltatrici o dei singoli lavoratori autonomi, in quanto trattasi di rischi per i quali resta immutato l'obbligo dell'appaltatore di redigere un apposito documento di valutazione del rischio e di provvedere all'attuazione delle misure necessarie per ridurre o eliminare al minimo tali rischi.

Tutto ciò premesso la Commissione fornisce le seguenti indicazioni.

In via preliminare, la Commissione ritiene opportuno ricordare come la stessa sia tenuta unicamente a rispondere a "quesiti di ordine generale sull'applicazione della normativa di salute e sicurezza sul lavoro" (in questo, inequivoco, senso, l'[articolo 12](#) del D.Lgs. n. 81/2008) non potendo pronunciarsi "in astratto" sulla correttezza delle modalità in base alle quali le aziende attuino le disposizioni in materia di salute e sicurezza sul lavoro, oggetto, casomai, di specifico accertamento in sede ispettiva. Per tale ragione, non si ritiene possibile esprimere l'indirizzo della Commissione rispetto a una serie di richieste di APT dirette a ottenere indicazioni sulla coerenza di determinate soluzioni organizzative alle norme di legge, impossibili da fornire senza una verifica in concreto di quanto descritto. La Commissione ritiene, invece, di pronunciarsi come segue in ordine alla interpretazione delle norme di legge applicabili nei casi descritti dalla richiedente.

In ordine allo svolgimento di attività da parte di qualunque soggetto che si possa definire come "lavoratore" (nel senso individuato dall'[art. 2, comma 1, lettera a\)](#), del D.Lgs. n. 81/2008) dell'azienda di produzione cineaudiovisiva trovano integrale applicazione le disposizioni in materia di valutazione dei rischi di cui agli [artt. 17, 28 e 29](#) del D.Lgs. n. 81/2008, le quali attribuiscono al datore di lavoro la titolarità giuridica (con la conseguente responsabilità) delle relative funzioni. Sarà quindi il datore di lavoro dell'azienda di produzione a dovere individuare le modalità migliori di adempimento degli obblighi in questione, avuto riguardo alle modalità di svolgimento delle attività di riferimento. Ove tali attività comprendano una serie di azioni di contenuto particolare, quali quelle richieste agli *stuntmen* o agli addetti agli effetti speciali, è opinione di questa Commissione che il coinvolgimento dei capi reparto (ove, come appare probabile, essi svolgano in concreto le funzioni di preposto) nella valutazione dei rischi sia opportuna. Quanto alla formazione del personale coinvolto nelle relative attività, essa dovrà essere coerente con il vigente quadro normativo (si fa riferimento, in particolare, agli accordi in [Conferenza Stato-Regioni relativi alla formazione di lavoratori, dirigenti e preposti del 21 dicembre 2011](#) e del [25 luglio 2012](#)), avuto riguardo alle funzioni svolte nell'ambito dell'organizzazione aziendale, anche in applicazione del principio di cui all'[articolo 299](#) del D.Lgs. n. 81/2008 (rubricato: "Esercizio di fatto di poteri direttivi"). Ne deriva, ad esempio, che se - come pare plausibile e, anzi, probabile - il capo reparto, nelle attività qui in questione, svolga in concreto le funzioni di preposto, egli dovrà essere

formato come tale.

Infine, in relazione alle richieste avanzate ai punti 3 e 4 (relativamente alle attività in house delle aziende di produzione cineaudiovisiva) si rimarca come il DVR sia documento che deve avere le caratteristiche di cui agli [articoli 28 e 29](#) e come l'unico soggetto responsabile di tale coerenza sia il datore di lavoro, il quale è libero di operare le proprie scelte secondo le peculiarità della propria azienda e, correlativamente, risponde della coerenza di esse alla Legge.

Venendo, quindi, a trattare delle questioni sollevate (punti da 1 a 4) in riferimento all'ipotesi in cui la società cineaudiovisiva di produzione decida di affidare a terzi le attività tipiche degli stuntmen o degli addetti agli effetti speciali, si evidenzia innanzitutto come, tenendo conto delle particolari modalità - quali descritte nell'interpello al quale si fornisce riscontro - dello svolgimento delle attività degli stuntmen e/ degli addetti agli effetti speciali e ferma restando ogni riserva in ordine alla verifica delle concrete modalità con le quali vengono rese le prestazioni in oggetto, si ritiene che i rischi delle attività svolte in autonomia nei cicli produttivi delle società di produzione dagli stuntmen e/o dagli addetti agli effetti speciali possano essere considerati come rischi specifici della attività delle appaltatrici o dei lavoratori autonomi, purché non vi siano interferenze con strutture o processi del committente o di altre imprese. Resta inteso che sarà cura del datore di lavoro committente far sì che gli obblighi di cui ai [commi 1 e 2 dell'art. 26](#) del D.Lgs. n. 81/2008, sopra richiamati, vengano correttamente e completamente ottemperati, in particolare mediante il rigoroso accertamento della idoneità tecnico-professionale degli stuntmen o degli addetti agli effetti speciali allo svolgimento della attività commissionate e una efficace attività di scambio di informazioni, di cooperazione e coordinamento, la cui concreta realizzazione è soggetta al controllo del competente organo di vigilanza, tra datore di lavoro committente e appaltatrice (o lavoratori autonomi).

Di conseguenza, quanto al quesito di cui al punto 3 dell'interpello, si ritiene di sottolineare che, in coerenza con quanto appena esposto e con quanto argomentato dalla giurisprudenza assolutamente maggioritaria (si veda, per tutte, Cass., pen, sez. IV, 9 luglio 2009, n. 28197), il datore di lavoro committente non possa intervenire in supplenza dell'appaltatore o dei lavoratori autonomi rispetto alle attività che sono proprie (con relativa assunzione di rischio) dell'impresa appaltatrice o dei lavoratori autonomi in quanto ciò si risolverebbe in una inammissibile ingerenza nell'attività affidata a terzi (incompatibile, in particolare, con la figura dell'appalto, regolata dall'art. 1655 c.c.). L'obbligo di cooperazione è, quindi, da intendersi come riferibile all'attuazione delle misure di prevenzione dirette a eliminare (o ridurre al minimo, se l'eliminazione è impossibile) i pericoli che, per effetto dell'esecuzione delle opere appaltate, vanno a incidere sia sui dipendenti dell'appaltante sia su quelli dell'appaltatore in ordine alle attività tipiche dell'impresa appaltatrice o dei lavoratori autonomi, salvo che tali attività non vengano svolte con modalità di aperta pericolosità, tali da mettere in evidente pericolo tutti coloro che si trovano nei luoghi di lavoro.

In relazione al quesito di cui al punto 2 dell'interpello - ferma restando la necessità che il datore di lavoro committente acquisisca l'iscrizione alla Camera di Commercio, industria e artigianato e l'autocertificazione di cui all'[articolo 26, comma 1, lettera a\)](#), del D.Lgs. n. 81/2008 - si richiama la necessità che la verifica in parola (la quale potrà essere riferita, in assenza di altri parametri, ai curricula, così come alle altre certificazioni - quali, ad esempio, quelle relative alla attività di formazione svolta - rilevanti in materia di salute e sicurezza sul lavoro) venga effettuata con particolare rigore, in modo da permettere al datore di lavoro committente di valutare la capacità tecnico-professionale del personale di riferimento della appaltatrice o dei lavoratori autonomi.

Non si ritiene, infine, per le ragioni sopra indicate, di rispondere al quesito, sempre relativo alle attività affidate dalle società di produzione a terzi, contrassegnato con il n. 4.

IL PRESIDENTE DELLA COMMISSIONE - (Ing. Giuseppe PIEGA

## **INTERPELLO N. 7/2013 del 02/05/2013 - Idoneità tecnico professionale dei lavoratori autonomi nell'ambito del titolo IV del D.Lgs. 81/2008**

**Oggetto:** [art. 12](#), D.Lgs. n. 81/2008 e successive modifiche ed integrazioni - *risposta al quesito relativo alla verifica dell'idoneità tecnico professionale dei lavoratori autonomi nell'ambito del titolo IV del D.Lgs. n. 81/2008.*

L'ANCE, Associazione Nazionale Costruttori Edili, ha avanzato istanza d'interpello per conoscere il parere di questa Commissione relativamente alla corretta interpretazione di quanto riportato nell'[allegato XVII comma 2, lett. d\)](#), del D.Lgs. n. 81/2008 e successive modifiche e integrazioni, con particolare riferimento alla documentazione minima che i lavoratori autonomi devono esibire al committente o al responsabile dei lavori ai fini della dimostrazione della idoneità tecnico professionale prevista per operare in un cantiere temporaneo o mobile così come definito nell'[art. 89](#) del D.Lgs. 81/2008.

Al riguardo va premesso che gli obblighi in materia di salute e sicurezza di un lavoratore autonomo sono in via generale riportati nell'[art. 21](#) del D.Lgs. n. 81/2008 e, con specifico riferimento al "cantiere temporaneo o mobile", nell'[art. 94](#) del medesimo provvedimento. In particolare, il [primo comma dell'articolo 21](#), citato, identifica gli obblighi del lavoratore autonomo nell'utilizzo di attrezzature di lavoro e Dispositivi di Protezione Individuale (DPI) in modo conforme "alle disposizioni di cui al [Titolo III](#)" ([lettere a e b](#)), e del munirsi di "tessera di riconoscimento" ([lettera c](#)). L'[art. 21, comma 2](#), citato, prevede inoltre che i lavoratori autonomi, relativamente ai rischi propri delle attività svolte

e con oneri a proprio carico hanno pure **facoltà** di:

- a) *beneficiare della sorveglianza sanitaria secondo le previsioni di cui all'[articolo 41](#), fermi restando gli obblighi previsti da norme speciali;*
- b) *partecipare a corsi di formazione specifici in materia di salute e sicurezza sul lavoro, incentrati sui rischi propri delle attività svolte, secondo le previsioni di cui all'[articolo 37](#), fermi restando gli obblighi previsti da norme speciali.*

Il Legislatore, nel rispetto dei principi e criteri direttivi generali contenuti nell'articolo 1 della Legge 3 agosto 2007, n. 123, che prevedevano "adeguate e specifiche misure di tutela per i lavoratori autonomi, in relazione ai rischi propri delle attività svolte e secondo i principi della raccomandazione 2003/134/CE del Consiglio, del 18 febbraio 2003" ha introdotto non uno specifico obbligo ma una facoltà di "beneficiare della sorveglianza sanitaria" e di "partecipare a corsi di formazione specifici in materia di salute e sicurezza sul lavoro".

Ai fini della verifica dell'idoneità tecnico professionale di un lavoratore autonomo destinato ad operare in un cantiere temporaneo o mobile, il Legislatore nell'[allegato XVII comma 2 lettera d\)](#) del D.Lgs. n. 81/2008 aveva previsto che il lavoratore autonomo dovesse esibire gli "attestati inerenti la propria formazione e la relativa idoneità sanitaria previsti dal presente decreto legislativo".

Questa formulazione aveva creato notevoli difficoltà in quanto sembrava che quella "facoltà" di "beneficiare della sorveglianza sanitaria" e di "partecipare a corsi di formazione specifici in materia di salute e sicurezza sul lavoro" diventasse invece, per un lavoratore autonomo, un obbligo necessario per dimostrare la propria idoneità tecnico professionale per operare in un cantiere temporaneo o mobile.

Con la modifica introdotta con il D.Lgs. n. 106/2009, espressamente richiesta dalle parti sociali, il lavoratore autonomo deve esibire al committente o al responsabile dei lavori o, in caso di subappalto, al datore di lavoro dell'impresa affidataria gli "attestati inerenti la propria formazione e la relativa idoneità sanitaria **ove espressamente previsti dal presente decreto legislativo**".

Tutto ciò premesso la Commissione fornisce le seguenti indicazioni.

La modifica introdotta con il D.Lgs. n. 106/2009, all'[allegato XVII](#), citata in premessa, è volta a rilevare la non obbligatorietà della formazione e della sorveglianza sanitaria per i lavoratori autonomi tranne che le stesse non siano espressamente previste da disposizioni speciali anche di attuazione del D.Lgs. n. 81/2008 e successive modifiche e integrazioni.

Tale concetto, peraltro, è stato ribadito nel documento della Conferenza Stato-Regioni "[Adeguamento e linee applicative degli accordi ex articolo 34, comma 2, e 37, comma 2, del D.Lgs. 81/2008, e successive modifiche e integrazioni](#)", in cui è stato specificato che le previsioni di cui all'accordo ex [articolo 37](#) del "testo unico" di salute e sicurezza sulla formazione di lavoratori, dirigenti e preposti, non hanno efficacia obbligatoria ma sono dirette a fornire ai lavoratori autonomi utile parametro di riferimento per la formazione. La medesima fonte rimarca che è altresì obbligatoria altra formazione rispetto a quella oggetto di regolamentazione da parte dell'accordo ex [articolo 37](#) qualora quest'ultima sia disciplinata da disposizioni di legge speciali rispetto alla previsione generale riportata all'[articolo 21, comma 2](#) (è ad esempio il caso della formazione necessaria per effettuare lavori in ambienti confinati obbligatoria anche per i lavoratori autonomi, ai sensi del [DPR n. 177/2011](#)) del D.Lgs. n. 81/2008 e successive modifiche e integrazioni.

Pertanto un committente o un'impresa affidataria, in fase di verifica dell'idoneità tecnico professionale del lavoratore autonomo, è tenuto a verificare il possesso della documentazione, di cui all'[allegato XVII](#) da parte del lavoratore autonomo ma non anche ad esigere, al medesimo, l'esibizione degli attestati inerenti la propria formazione e l'idoneità sanitaria. Di conseguenza, risulta legittimo sia l'affidamento di lavori al lavoratore autonomo in possesso di documentazione inerente la formazione e l'idoneità sanitaria sia l'affidamento di lavori al lavoratore autonomo privo dei predetti requisiti. Resta fermo per il committente la facoltà di richiedere al lavoratore autonomo ulteriori requisiti rispetto a quelli minimi individuati dall'[allegato XVII](#), anche qualora essi consistano nel possesso della documentazione appena citata.

IL PRESIDENTE DELLA COMMISSIONE - (Ing. Giuseppe PIEGARI)

## **INTERPELLO N. 8/2013 del 24/10/2013 - [Art. 41, comma 2](#), visita medica preventiva**

**Oggetto:** [art. 12](#), D.Lgs. n. 81/2008 e successive modifiche ed integrazioni - *risposta al quesito relativo alla visita medica preventiva in caso di riassunzione del lavoratore dopo breve periodo di cessazione del rapporto di lavoro.*

Il Consiglio Nazionale dell'Ordine dei Consulenti del Lavoro, su proposta del Consiglio provinciale di Palermo, ha inoltrato istanza di interpello per conoscere il parere di questa Commissione in merito alla corretta interpretazione dell'[art. 41, comma 2](#), del D.Lgs. 81/2008. In particolare l'istante chiede di sapere "se la previsione di visita medica preventiva di cui all'[art. 41, comma 2, lett. a\)](#), del decreto debba ritenersi dovere operare ogni qualvolta il datore di lavoro provvede ad effettuare l'assunzione del lavoratore o se nel caso in cui vi siano assunzioni dello stesso

*lavoratore successive ad una interruzione del rapporto di lavoro, per mansioni uguali o sostanzialmente collegate allo stesso rischio, per il quale sia trascorso un termine breve e comunque entro la periodicità prevista dal medico competente per la visita successiva non necessita una nuova visita preventiva.”*

Al riguardo si osserva che la sorveglianza sanitaria, disciplinata dall'[art. 41](#) del D.Lgs. n. 81/2008, è effettuata dal medico competente nei casi previsti dalla normativa vigente. In particolare l'[art. 41, comma 2, lett. a\)](#), del D.Lgs. n. 81/2008 prevede una visita medica preventiva con l'obiettivo di *“constatare l'assenza di controindicazioni al lavoro cui il lavoratore è destinato al fine di valutare la sua idoneità alla mansione specifica”*.

Il successivo comma prevede una *“visita medica periodica per controllare lo stato di salute dei lavoratori ed esprimere il giudizio di idoneità alla mansione specifica”* la cui periodicità, *“qualora non prevista dalla relativa normativa, viene stabilita, di norma, in una volta l'anno”*.

Tutto ciò premesso la Commissione fornisce le seguenti indicazioni.

La Commissione ritiene che, nel caso di assunzioni successive, qualora il lavoratore sia impiegato in mansioni che lo espongono allo stesso rischio nel corso del periodo di validità della visita preventiva o della visita periodica di cui all'[art. 41, comma 2, lett. b\)](#), del D.Lgs. n. 81/2008 e comunque per un periodo non superiore ad un anno, il datore di lavoro non è tenuto ad effettuare una nuova visita preventiva, in quanto la situazione sanitaria del lavoratore risulta conosciuta dal medico competente.

IL PRESIDENTE DELLA COMMISSIONE - (Ing. Giuseppe PIEGARI)

### **INTERPELLO N. 9/2013 del 24/10/2013 - Imprese familiari**

**Oggetto:** [art. 12](#), D.Lgs. n. 81/2008 e successive modifiche ed integrazioni - *risposta al quesito relativo alle imprese familiari.*

La Confederazione Nazionale dell'Artigianato e della Piccola e Media Impresa ha inoltrato istanza di interpello per conoscere il parere di questa Commissione in merito alla applicazione del D.Lgs. n. 81/2008 alla *“impresa familiare di fatto - ai sensi dell'articolo 230 bis del Codice Civile - che opera con collaboratori senza essersi costituita con atto espresso: atto notarile dichiarativo.”*

Al riguardo va premesso che l'art. 230 bis del Codice Civile prevede che *“salvo che sia configurabile un diverso rapporto, il familiare che presta in modo continuativo la sua attività di lavoro nella famiglia o nell'impresa familiare ha diritto al mantenimento secondo la condizione patrimoniale della famiglia e partecipa agli utili dell'impresa familiare ed ai beni acquistati con essi nonché agli incrementi dell'azienda, anche in ordine all'avviamento, in proporzione alla quantità e alla qualità del lavoro prestato. [...]”*.

Pertanto, il legislatore ha voluto introdurre una figura di impresa familiare fondata sulla *“solidarietà familiare”* e non su un rapporto contrattuale.

Tutto ciò premesso la Commissione fornisce le seguenti indicazioni.

La commissione ritiene sia possibile costituire, ai sensi dell'art. 230 bis del codice civile, un'impresa familiare senza la necessità di uno specifico atto notarile.

È opportuno sottolineare che ai fini dell'applicazione della normativa in materia di salute e sicurezza nei luoghi di lavoro, alle imprese familiari si applica l'[art. 21](#) del D.Lgs. n. 81/2008 e successive modifiche ed integrazioni.

IL PRESIDENTE DELLA COMMISSIONE - (Ing. Giuseppe PIEGARI)

### **INTERPELLO N. 10/2013 del 24/10/2013 - Formazione addetti emergenze**

**Oggetto:** [art. 12](#), D.Lgs. n. 81/2008 e successive modifiche ed integrazioni - *risposta al quesito sulla formazione degli addetti alla gestione delle emergenze per la prevenzione incendi, DM 10/03/1998.*

Il Consiglio Nazionale degli Ingegneri ha avanzato istanza di interpello per conoscere il parere di questa Commissione in merito ai corsi tenuti dagli ingegneri abilitati ai sensi della legge n. 818/1984. In particolare chiedono di sapere se il suddetto professionista sia:

1. *adeguatamente titolato, agli effetti del [DM 10/03/1998](#), quale soggetto formatore per gli addetti alle aziende valutate a rischio medio e basso;*
2. *sia abilitato al rilascio di attestati di frequenza per gli stessi corsi e se tali attestati siano validi agli effetti della documentazione e della formazione obbligatoria prevista nel D.Lgs. n. 81/2008*

Al riguardo si comunica che la materia è ancora disciplinata dal [DM 10/03/1998](#), attualmente in corso di revisione.



Tutto ciò premesso la Commissione fornisce le seguenti indicazioni.

Il [DM 10/03/1998](#) non prevede né requisiti specifici né titoli ai fini dell'idoneità del soggetto formatore per gli addetti all'emergenza. I soggetti formatori devono possedere competenza nella materia antincendio. Pertanto si ritiene che gli ingegneri, abilitati ai sensi della legge n. 818/1984, possano svolgere i corsi per addetti all'emergenza e, quindi, rilasciare i relativi attestati di frequenza. Inoltre si sottolinea come, per le aziende individuate dall'allegato X del decreto, "i lavoratori incaricati dell'attuazione delle misure di prevenzione incendi, lotta antincendio e gestione delle emergenze", debbano conseguire "l'attestato di idoneità tecnica di cui all'articolo 3 della legge 28 novembre 1996, n. 609".

Infine la Commissione ritiene validi ai fini della formazione prevista dall'[art. 37, comma 9](#), del D.Lgs. n. 81/2008 i suddetti attestati.

IL PRESIDENTE DELLA COMMISSIONE - (Ing. Giuseppe PIEGARI)

### **INTERPELLO N. 11/2013 del 24/10/2013 - [Accordo Stato-Regioni del 21/12/2011](#)**

**Oggetto:** [art. 12](#), D.Lgs. n. 81/2008 e successive modifiche ed integrazioni - risposta al quesito relativo all'accordo formazione lavoro.

La Federazione Italiana Servizi Pubblici Igiene Ambientale (Federambiente) ha avanzato istanza di interpello per conoscere il parere di questa Commissione in merito all'[accordo Stato Regioni del 21/12/2011](#) relativo alle modalità di svolgimento della formazione dei lavoratori, ai sensi dell'[art. 37, comma 2](#), del D.Lgs. n. 81/2008. In particolare l'interpellante chiede di conoscere se la durata ed i contenuti della formazione dei lavoratori possa prescindere dall'appartenenza ad uno specifico settore Ateco e possa essere tarata sulla effettiva condizione di rischio che si rileva, per ciascuna attività lavorativa, a valle del processo di valutazione.

L'[accordo Stato Regioni del 21/12/2011](#) disciplina la durata, i contenuti minimi e le modalità della formazione, nonché l'aggiornamento dei lavoratori, ai sensi dell'[art. 37, comma 2](#), del D.Lgs. n. 81/2008. La suddetta formazione, come esplicitato nella premessa dell'accordo in parola, da erogare al lavoratore e, per quanto facoltativa nell'articolazione, ai dirigenti e ai preposti, costituisce un percorso minimo da organizzare ed integrare sulla base delle risultanze della valutazione dei rischi.

L'accordo Stato Regioni del 25/07/2012, concernente le linee guida applicative ed integrative dell'[accordo Stato Regioni del 21/12/2011](#), chiarisce che la classificazione dei lavoratori, "può essere fatta anche tenendo conto delle attività concretamente svolte dai soggetti medesimi, avendo a riferimento quanto nella valutazione dei rischi".

Tutto ciò premesso la Commissione fornisce le seguenti indicazioni.

L'[articolo 37, comma 1](#), del D.Lgs. n. 81/2008, prevede che "il datore di lavoro assicura che ciascun lavoratore riceva una formazione sufficiente ed adeguata in materia di salute e sicurezza, anche rispetto alle conoscenze linguistiche, con particolare riferimento ai [...] rischi riferiti alle mansioni e ai possibili danni e alle conseguenti misure e procedure di prevenzione e protezione caratteristici del settore o comparto di appartenenza dell'azienda".

Alla luce delle vigenti disposizioni normative ed in particolare sulla base di quanto indicato negli accordi Stato-Regioni citati in premessa, la formazione - che deve essere "sufficiente ed adeguata" - va riferita all'effettiva mansione svolta dal lavoratore, considerata in sede di valutazione dei rischi; pertanto la durata del corso può prescindere dal codice Ateco di appartenenza dell'azienda.

IL PRESIDENTE DELLA COMMISSIONE - (Ing. Giuseppe PIEGARI)

### **INTERPELLO N. 12/2013 del 24/10/2013 - Obbligatorietà del DVR, sicurezza pareti vetrate e spogliatoi ed armadi per il vestiario per le strutture penitenziarie**

**Oggetto:** [art. 12](#), D.Lgs. n. 81/2008 e successive modifiche ed integrazioni - risposta ai quesiti relativi all'obbligatorietà del documento di valutazione dei rischi e all'applicazione dell'[allegato IV, punto 1.3.6](#), del D.Lgs. n. 81/2008 nelle strutture e nei servizi penitenziari nonché alla predisposizione di spogliatoi ed armadi per il vestiario a favore del personale di Polizia penitenziaria.

La Federazione nazionale UGL Polizia penitenziaria ha avanzato istanza di interpello per conoscere il parere di questa Commissione in merito alle seguenti fattispecie:

1. obbligatorietà del documento di valutazione dei rischi all'interno delle strutture e dei servizi penitenziari;
2. applicazione dell'[allegato IV, punto 1.3.6](#), del D.Lgs. n. 81/2008;

3. predisposizione di spogliatoi ed armadi per il vestiario a favore del personale di Polizia penitenziaria. Al riguardo va premesso che l'[art. 3, comma 2](#), del D.Lgs. n. 81/2008 e successive modifiche ed integrazioni prevede nei "riguardi delle Forze armate e di Polizia, del Dipartimento dei Vigili del Fuoco, del soccorso pubblico e della difesa civile, dei servizi di Protezione Civile, nonché **nell'ambito delle strutture giudiziarie, penitenziarie**, di quelle destinate per finalità istituzionali alle attività degli organi con compiti in materia di ordine e sicurezza pubblica, [...], le disposizioni del presente decreto legislativo sono applicate tenendo conto delle effettive particolari esigenze connesse al servizio espletato o alle peculiarità organizzative ivi comprese quelle per la tutela della salute e sicurezza del personale nel corso di operazioni ed attività condotte dalle Forze armate, compresa l'Arma dei Carabinieri, nonché dalle altre Forze di polizia e dal Corpo dei Vigili del fuoco, nonché dal Dipartimento della protezione civile fuori dal territorio nazionale, individuate[...] con decreti emanati, ai sensi dell'articolo 17, comma 3, della legge 23 agosto 1988, n. 400, [...]".

Il [comma 3, dell'articolo 3](#) prevede poi che "fino all'emanazione dei decreti di cui al [comma 2](#), sono fatte salve le disposizioni attuative dell'articolo 1, comma 2, del decreto legislativo 19 settembre 1994, n. 626, [...]".

Attualmente, considerato che i decreti attuativi sopra citati non sono stati emanati, rimane in vigore il decreto ministeriale 29 agosto 1997, n. 338 *Regolamento recante individuazione delle particolari esigenze delle strutture giudiziarie e penitenziarie ai fini delle norme contenute nel decreto legislativo 19 settembre 1994, n. 626, e successive modificazioni ed integrazioni*.

Si sottolinea inoltre che tale decreto va oggi applicato tenendo conto del disposto dell'[articolo 304, comma 3](#) del D.Lgs. n. 81/2008 che prevede "fino all'emanazione dei decreti legislativi di cui al [comma 2](#) (decreti con i quali si dovrà provvedere all'armonizzazione delle disposizioni del decreto legislativo 81/2008 con quelle contenute in leggi o regolamenti che dispongono rinvii a norme del decreto legislativo 626/1994), laddove disposizioni di legge o regolamentari dispongano un rinvio a norme del decreto legislativo 19 settembre 1994 n. 626, e successive modificazioni, ovvero ad altre disposizioni abrogate dal comma 1, tali rinvii si intendono riferiti alle corrispondenti norme del presente decreto legislativo".

Tutto ciò premesso la Commissione fornisce le seguenti indicazioni.

Il legislatore, con il rinvio ai decreti attuativi, non ha inteso realizzare un minor grado di tutela in questi settori di attività ma unicamente tener conto delle peculiarità connesse con il servizio espletato. Al riguardo l'art. 2 del DM 388/1997 stabilisce che per le strutture e i servizi penitenziari "le norme e le prescrizioni contenute nel decreto legislativo 19 settembre 1994, n. 626, e successive modificazioni ed integrazioni, sono applicate nel rispetto delle specifiche esigenze strutturali ed organizzative preordinate ad evitare pericoli di fuga, aggressioni, anche al fine della liberazione di persone detenute o internate, attentati all'incolumità del personale o dei detenuti o internati, sabotaggi di sistemi, apparecchiature ed impianti, pericoli di atti di auto od eteroaggressività, autolesionismo o autosoppressione, nonché il conferimento di posizioni di preminenza ad alcuni detenuti o internati, per mantenere l'ordine e la disciplina".

In particolare, in relazione al primo quesito, l'articolo 3 del citato decreto ministeriale non elimina l'obbligo, per il datore di lavoro, della valutazione di tutti i rischi con la conseguente elaborazione del documento previsto dall'[articolo 28](#) del D.Lgs. n. 81/2008, ma prevede che il datore di lavoro deve tener conto, nella elaborazione del documento di valutazione dei rischi, delle esigenze particolari individuate negli articoli 1 e 2 del citato DM 388/1997.

In merito al secondo quesito, relativo alle problematiche di sicurezza presentate dalle superfici vetrate, non essendo state disciplinate dal regolamento le caratteristiche di tali superfici, ad esse si applica quanto previsto dall'[allegato IV, punto 1.3.6](#), del D.Lgs. n. 81/2008.

In riferimento al terzo quesito, ovvero la predisposizione di spogliatoi ed armadi per il vestiario a favore del personale di Polizia Penitenziaria, la Commissione ritiene, sempre per i motivi appena indicati, che trovi integrale applicazione l'[allegato IV punto 1.12](#) del D.Lgs. n. 81/2008 le cui previsioni andranno attuate secondo le risultanze della valutazione dei rischi.

IL PRESIDENTE DELLA COMMISSIONE - (Ing. Giuseppe PIEGARI)

## INTERPELLO N. 13/2013 del 24/10/2013 - Lavoro a domicilio

**Oggetto:** [art. 12](#), D.Lgs. n. 81/2008 e successive modifiche ed integrazioni - risposta al quesito sull'obbligo di formazione, informazione ed addestramento per i lavoratori a domicilio.

Il Consiglio Nazionale degli Ingegneri ha avanzato istanza di interpello per conoscere il parere di questa Commissione in merito al seguente quesito "se per i lavoratori a domicilio, che risultano dipendenti di un'azienda, ma che hanno come luogo di lavoro la propria abitazione, il datore di lavoro debba fornire a proprie spese tutta l'informazione, la formazione e l'addestramento previsto per i lavoratori dal D.Lgs. n. 81/2008, in particolare la formazione prevista dai recenti accordi Stato-Regioni e la formazione per addetto al primo soccorso e addetto all'antincendio. Inoltre il C.N.I. chiede di sapere se l'abitazione del lavoratore sia da considerarsi a tutti gli effetti un



luogo di lavoro, così come definito dal D.Lgs. n. 81/2008, e debba pertanto essere oggetto di valutazione dei rischi, da parte del datore di lavoro.”

Il lavoro a domicilio può essere reso sia in forma subordinata sia in forma autonoma. È da ritenersi subordinata nei casi in cui il lavoratore è tenuto ad osservare le direttive dell'imprenditore circa le modalità di esecuzione, le caratteristiche ed i requisiti del lavoro da svolgere. Il vincolo di subordinazione non sussiste qualora il lavoratore a domicilio organizzi e conduca il lavoro in maniera autonoma.

Dal punto di vista della tutela della salute e della sicurezza nei luoghi di lavoro, l'[art. 3, comma 9](#), del D.Lgs. n. 81/2008 prevede che “Fermo restando quanto previsto dalla legge 18 dicembre 1973, n. 877, ai lavoratori a domicilio ed ai lavoratori che rientrano nel campo di applicazione del contratto collettivo dei proprietari di fabbricati, trovano applicazione gli obblighi di informazione e formazione di cui agli [articoli 36 e 37](#). Ad essi devono inoltre essere forniti i necessari dispositivi di protezione individuali in relazione alle effettive mansioni assegnate. Nell'ipotesi in cui il datore di lavoro fornisca attrezzature proprie, o per il tramite di terzi, tali attrezzature devono essere conformi alle disposizioni di cui al [Titolo III](#)”.

Tutto ciò premesso la Commissione fornisce le seguenti indicazioni.

La Commissione ritiene che il datore di lavoro è tenuto a fornire un'adeguata informazione e formazione nel rispetto di quanto previsto dall'[accordo Stato Regioni del 21/12/2011](#) e non anche quella specifica per il primo soccorso e antincendio. Inoltre il domicilio non è considerato luogo di lavoro, ai sensi dell'[art. 62](#) del D.Lgs. n. 81/2008.

IL PRESIDENTE DELLA COMMISSIONE - (Ing. Giuseppe PIEGARI)

## **INTERPELLO N. 14/2013 del 24/10/2013 - Limiti di utilizzo delle procedure standardizzate**

**Oggetto:** [art. 12](#), D.Lgs. n. 81/2008 e successive modifiche ed integrazioni - *risposta al quesito relativo all'utilizzo o meno delle procedure standardizzate per la valutazione dei rischi.*

Il Consiglio Nazionale degli Ingegneri ha avanzato istanza di interpello per conoscere il parere di questa Commissione in merito al possibile utilizzo delle procedure standardizzate per le aziende che occupano fino a 50 lavoratori, il cui rischio chimico sia risultato “*basso per la sicurezza e irrilevante per la salute dei lavoratori*” e il cui rischio biologico sia risultato “*non evidenzia rischi per la salute dei lavoratori*”. Inoltre si chiede se tutte le aziende che occupano fino a 50 lavoratori, il cui rischio chimico sia risultato “*non basso per la sicurezza e/o non irrilevante per la salute dei lavoratori*” e il cui rischio biologico “*evidenzia rischi per la salute dei lavoratori*” non debbano utilizzare le procedure standardizzate oppure se vi siano esclusioni per alcune attività lavorative, ad esempio istituti di istruzione, uffici in genere, ecc., per le quali sia comunque consentita la valutazione dei rischi utilizzando le procedure standardizzate.

L'[articolo 29, comma 6](#), del D.Lgs. n. 81/2008 prevede che “*i datori di lavoro che occupano fino a 50 lavoratori possono effettuare la valutazione dei rischi sulla base delle procedure standardizzate di cui all'[articolo 6, comma 8, lettera f](#)”.* Il successivo [comma 7, lett. b](#)), specifica che le disposizioni di cui al [comma 6](#) non si applicano alle “*aziende in cui si svolgono attività che espongono i lavoratori a rischi chimici, biologici, da atmosfere esplosive, cancerogeni mutageni, connessi all'esposizione ad amianto*”.

L'[art. 223, comma 1](#), del D.Lgs. n. 81/2008 e successive modifiche e integrazioni impone al datore di lavoro, nell'ambito della valutazione dei rischi di cui all'[art. 28](#), del citato decreto, di determinare “*preliminarmente l'eventuale presenza di agenti chimici pericolosi sul luogo di lavoro*” e di valutare “*anche i rischi per la sicurezza e la salute dei lavoratori derivanti dalla presenza di tali agenti*”.

L'[art. 271, comma 1](#), del D.Lgs. n. 81/2008 e successive modifiche e integrazioni prevede che il datore di lavoro, nell'ambito della valutazione dei rischi di cui all'[art. 17, comma 1](#) “*tiene conto di tutte le informazioni disponibili relative alle caratteristiche dell'agente biologico e delle modalità lavorative*”.

Tutto ciò premesso la Commissione fornisce le seguenti indicazioni.

L'[art. 224, comma 2](#), del D.Lgs. n. 81/2008 e successive modifiche e integrazioni prevede che “*se i risultati della valutazione dei rischi dimostrano che, in relazione al tipo e alle quantità di un agente chimico pericoloso e alle modalità e frequenza di esposizione a tale agente presente sul luogo di lavoro, vi è solo un rischio basso per la sicurezza e irrilevante per la salute dei lavoratori e che le misure di cui al [comma 1](#) sono sufficienti a ridurre il rischio, non si applicano le disposizioni degli articoli [225](#), [226](#), [229](#), [230](#)”.* Quando a seguito della valutazione appena riportata risulta che in azienda non si svolgono attività che espongono i lavoratori al rischio chimico (vedi [art. 29, comma 7, lett. b](#)) D.Lgs. n. 81/2008), il datore di lavoro di un'impresa che occupa fino a 50 lavoratori può adottare le procedure standardizzate di cui all'[art. 6, comma 8, lett. f](#)) del D.Lgs. n. 81/2008. Vista l'analogia delle disposizioni di riferimento (vedi [art. 271, comma 4](#), D.Lgs. n. 81/2008), le considerazioni su esposte valgono anche per il rischio biologico.

Resta inteso che, qualora dall'esito della valutazione dei rischi non ricorrano le condizioni di mancata esposizione appena richiamate, non sarà possibile utilizzare le procedure standardizzate.

IL PRESIDENTE DELLA COMMISSIONE - (Ing. Giuseppe PIEGARI)

---

### **INTERPELLO N. 15/2013 del 24/10/2013 - Applicazione Legge n. 3/2003 alle sigarette elettroniche**

**Oggetto:** [art. 12](#), D.Lgs. n. 81/2008 e successive modifiche ed integrazioni - *risposta al quesito dell'estensione della normativa sul divieto di fumo anche alle cosiddette sigarette elettroniche.*

L'Associazione Bancaria Italiana ha avanzato richiesta di interpello per conoscere se, a parere di questa Commissione, la normativa sul divieto di fumo sia estensibile anche alle c.d. "sigarette elettroniche"; in particolare si richiede se, alla luce delle informazioni scientifiche disponibili secondo cui le sigarette elettroniche con nicotina presentano potenziali livelli di assunzione per i quali non è possibile escludere rischi per la salute, il divieto di fumo, di cui alla legge n. 3/2003 debba essere esteso anche a tali dispositivi elettronici.

Al riguardo considerato che le sigarette elettroniche risultano essere dispositivi elettronici costituiti da cilindri metallici o in plastica, muniti di un sistema elettronico di vaporizzazione, attraverso cui possono essere assunte dosi variabili di nicotina e che anche con un uso moderato e con prodotti a bassa concentrazione di nicotina, può essere superata la dose quotidiana accettabile, prevista dall'Agenzia europea per la sicurezza alimentare.

La sigaretta elettronica è da considerare, secondo le recenti classificazioni, "un articolo" con cartucce sostituibili contenenti miscele di sostanze, tra cui in particolare nicotina.

Considerato che non sono riportati effetti univoci certi sull'impatto sulla salute negli ambienti chiusi del particolato inalato con l'uso della sigaretta elettronica, che può contenere oltre alla nicotina, anche in dimensioni nanometriche, altre sostanze, quali: cromo, nichel, stagno, alluminio, ferro, risultano necessari ulteriori approfondimenti scientifici.

Tutto ciò premesso la Commissione fornisce le seguenti indicazioni.

La Commissione, in analogia all'orientamento europeo esistente - richiamato anche dal parere n. 34955/CSC6 del 26/09/2012 dell'Istituto Superiore di Sanità - di considerare le sigarette elettroniche fuori dal campo di applicazione della direttiva 2001/37/CE in materia di tabacco - in quanto non contenenti tabacco - ritiene che, in mancanza di una specifica previsione normativa, non sia applicabile alle sigarette elettroniche il divieto di fumo previsto dall'articolo 51 della legge n. 3/2003 a tutela della salute dei non fumatori.

In ragione delle caratteristiche e dei componenti delle varie tipologie di cartucce in commercio, ferma restando la possibilità il datore di lavoro, nell'ambito della propria organizzazione di vietare l'uso delle sigarette elettroniche in azienda, nel caso in cui ciò non avvenga, né potrà essere consentito l'uso solo previa valutazione dei rischi, ai sensi delle disposizioni vigenti. La suddetta valutazione dovrà tener conto del rischio cui l'utilizzazione della sigaretta elettronica può esporre i lavoratori, in ragione delle sostanze che possono essere inalate, a seguito del processo di vaporizzazione (nicotina e sostanze associate).

IL PRESIDENTE DELLA COMMISSIONE - (Ing. Giuseppe PIEGARI)

---

### **INTERPELLO N. 16/2013 del 20/12/2013 - Applicazione del Titolo IV del D.Lgs. 81/08 alle scaffalature metalliche**

**Oggetto:** [art. 12](#), D.Lgs. n. 81/2008 e successive modifiche ed integrazioni — *risposta al quesito in materia di scaffalature metalliche.*

La Confederazione Nazionale dell'Artigianato e della Piccola e Media Impresa ha avanzato istanza di interpello per conoscere il parere di questa Commissione in merito alla possibilità di "escludere dal campo di applicazione del [Titolo IV](#) del D.Lgs. 81/2008 ed in particolare dall'[art. 89, comma 1, lett. a\)](#) - definizione di cantiere - un luogo di lavoro dove è effettuato il **montaggio di scaffalature** all'interno di locali, sia di tipologia da "hobbistica" che "industriale", che non rientrino nella tipologia di magazzini industriali autoportanti dove invece è possibile assimilare l'impianto a opere fisse in metallo come riportato dall'[allegato X](#) D.Lgs. 81/2008."

In particolare il chiarimento è richiesto per i locali in cui:

- non sono presenti all'interno altre lavorazioni edili o impiantistiche;
- non sono aperte pratiche edilizie con il Comune competente per territorio.

Per rispondere al quesito occorre preliminarmente osservare che le scaffalature metalliche si suddividono in una moltitudine di tipologie significativamente differenti l'una dall'altra, classificate in maniera organica nella

pubblicazione «*Guida alla sicurezza delle scanalature e dei soppalchi*» edita dall'ACAI - Associazione fra i Costruttori in Acciaio Italiani - Sezione Scaffalature Industriali - Gruppo di Lavoro "Sicurezza" (Milano, 2008), che di seguito si elencano per sommi capi:

1. scaffalature leggere (scaffalature da negozio o commerciali, scaffalature da archivio, scaffalature da magazzino);
2. scaffalature medie e pesanti (cantilever, drive in, drive trough, portapallet);
3. scaffalature molto pesanti (magazzini portacoils, portalamiere con portata per piano - ogni livello di ciascuna luce - da 5t a 20t);
4. magazzini dinamici a gravità (magazzini dinamici pesanti con rulli in acciaio per pallet, magazzini dinamici leggeri con rulli in materiale plastico per scatole, contenitori ecc.);
5. magazzini ed archivi automatizzati (magazzini per capi appesi o stesi, magazzini o archivi rotanti verticali, magazzini o archivi rotanti orizzontali, magazzini traslanti verticali, magazzini con trasloelevatore);
6. archivi e magazzini mobili o compattabili (compattabili leggeri, compattabili pesanti);
7. scaffalature autoportanti (veri e proprio edifici che sorreggono il tetto di copertura dell'edificio);
8. scaffalature leggere con passerelle multipiano (dotate di passerelle utilizzate per il passaggio di lavoratori).

Tutto ciò premesso la Commissione fornisce le seguenti indicazioni.

In via preliminare si rileva che qualora l'attività di montaggio e smontaggio di una scaffalatura metallica avvenga nell'ambito di un *cantiere temporaneo o mobile* - come definito dall'[art. 89](#) del D.Lgs. n. 81/2008 - l'operazione costituisce una parte, se pur piccola, dell'intera opera da realizzare. Ne consegue l'applicazione di quanto previsto dal [Titolo IV, Capo I](#), del D.Lgs. n. 81/2008.

La presente risposta riguarda, pertanto, esclusivamente i casi in cui l'attività di montaggio e smontaggio di una scaffalatura metallica non rientri nelle ipotesi di cui al periodo precedente.

L'[art. 89](#) del D.Lgs. n. 81/2008 definisce il "*cantiere temporaneo o mobile*" qualunque luogo in cui si effettuano lavori edili o di ingegneria civile il cui elenco è riportato nell'[Allegato X](#) che, al [comma 1](#), elenca "*i lavori di costruzione, manutenzione, [...] di opere fisse, permanenti o temporanee, [...] in metallo*", ed al [comma 2](#) specifica che "*sono, inoltre, lavori di costruzione edile o di ingegneria civile gli scavi, ed il montaggio e lo smontaggio di elementi prefabbricati utilizzati per la realizzazione di lavori edili o di ingegneria civile*".

Tale definizione comporta che l'applicazione del [Titolo IV](#) del D.Lgs. n. 81/2008 è subordinata alla necessità che i lavori di riferimento siano finalizzati alla realizzazione di "*opere fisse, permanenti o temporanee*" ([allegato X, punto 1](#)) oppure al "*montaggio e lo smontaggio di elementi prefabbricati utilizzati per la realizzazione di lavori edili o di ingegneria civile*" ([allegato X, punto 2](#)), introducendo - per quanto interessa in questa sede - importanti elementi interpretativi, da verificare nei casi concreti.

Sulla base di tale disposto normativo, è possibile fornire le seguenti indicazioni.

Tenuto conto della già segnalata diversità delle caratteristiche delle "scaffalature metalliche", è opinione di questa Commissione che l'applicabilità del [Titolo IV, Capo I](#), del D.Lgs. n. 81/2008 al montaggio/smottaggio delle scaffalature metalliche, debba essere dedotta tenendo conto dell'applicazione congiunta dei seguenti elementi:

- a) **contesto** nel quale la scaffalatura deve essere montata;
- b) **tipologia** della scaffalatura.

In relazione al criterio di cui alla lettera a), occorre valutare la necessità che il montaggio/smottaggio della scaffalatura metallica richieda l'installazione di un cantiere. Al riguardo costituiscono parametro di riferimento gli elementi indicati nell'[allegato XV, punto 2.2.2.](#), del D.Lgs. n. 81/2008, con particolare riguardo ai seguenti:

- recinzioni, accessi e segnalazioni realizzati appositamente per l'installazione;
- viabilità dedicata appositamente per l'installazione;
- impianti di alimentazione e reti principali di elettricità, gas, acqua, gas ed energia di qualsiasi tipo realizzati appositamente per l'installazione;
- zone di deposito dei materiali con pericolo d'incendio o di esplosione;
- presenza di linee elettriche aeree potenzialmente interferenti con l'installazione;
- presenza di condutture sotterranee potenzialmente interferenti con l'installazione;
- cantieri confinanti con l'area di installazione.

In relazione al criterio di cui alla lettera b), occorrerà avere riguardo alla circostanza che la scaffalatura sia riconducibile a "*lavori di costruzione ... di opere fisse, permanenti o temporanee, .... in metallo*" e non consista nel mero assemblaggio di una attrezzatura ovvero di elementi di arredo. Questa valutazione non può prescindere dall'analisi dello specifico progetto di ciascuna scaffalatura; tuttavia, di seguito, si forniscono alcuni criteri che possono indirizzare le scelte operate dai committenti.

- Le **Scaffalature leggere** sono da considerare in generale degli elementi di arredo, e pertanto da escludere dal campo di applicazione del [Titolo IV, Capo I](#), del D.Lgs. n. 81/2008 in quanto il loro montaggio/smottaggio è palesemente non rientrante nella definizione di *cantiere temporaneo o mobile*, contenuta nell'[art. 89](#) del D.Lgs. n. 81/2008.
- Il montaggio/smottaggio delle **Scaffalature medie e pesanti** e delle **Scaffalature molto pesanti** potrebbe rientrare nella definizione di *cantiere temporaneo o mobile* contenuta nell'[art. 89](#) del D.Lgs. n. 81/2008, in quanto si tratta di costruzioni ottenute per assemblaggio di elementi metallici prefabbricati.

- I **Magazzini dinamici a gravità** sono assimilabili a macchine funzionanti grazie alla forza di gravità, o addirittura sono delle macchine se alimentati a motore. Pertanto, per loro stessa natura, il loro montaggio/smontaggio non rientra nella definizione di *cantiere temporaneo o mobile* contenuta nell'[art. 89](#) del D.Lgs. n. 81/2008.
- I **Magazzini ed archivi automatizzati** sono generalmente costruzioni complesse, spesso dotate di macchine di vario genere (ad esempio trasloelevatori), le cui caratteristiche sembrano avvicinarne fortemente il montaggio ai *“lavori di costruzione ... di opere fisse, permanenti o temporanee, ... in metallo”* di cui all'[art. 89](#) del D.Lgs. n. 81/2008. L'articolazione dei lavori di montaggio/smontaggio potrebbe perciò rientrare nella definizione di *cantiere temporaneo o mobile*, contenuta nell'[art. 89](#) del D.Lgs. n. 81/2008, in quanto si tratta di costruzioni ottenute per assemblaggio di elementi metallici prefabbricati.
- Gli **Archivi e magazzini mobili o compattabili**, caratterizzati da funzionalità e costruttività proprie dell'ingegneria meccanica, presentano modalità di montaggio/smontaggio che per loro stessa natura non rientrano nei lavori edili o di ingegneria civile di cui all'[Allegato X](#) al D.Lgs. n. 81/2008. Pertanto in questo caso il relativo montaggio/smontaggio non rientra nel campo di applicazione del [Titolo IV, Capo I](#), del D.Lgs. n. 81/2008.
- Le **Scaffalature autoportanti e le Scaffalature leggere con passerelle multipiano**, edifici in tutto e per tutto, rientrano pacificamente nel campo di applicazione del [Titolo IV, Capo I](#), del D.Lgs. n. 81/2008.

In definitiva, il montaggio e smontaggio delle scaffalature determinerà l'applicazione del [Titolo IV](#) in base alla valutazione della situazione di fatto, effettuata tenendo conto dei criteri a) e b) sopra individuati.

Per quanto sopra detto, si ritiene che le scaffalature metalliche non siano attrezzature di lavoro, come definite dall'[art. 69, comma 1, lett. a\)](#), del D.Lgs. n. 81/2008, salvo i casi in cui le stesse rientrino nella definizione di *“macchine”* ai sensi del D.Lgs. n. 17/2010.

IL PRESIDENTE DELLA COMMISSIONE – (Ing. Giuseppe Piegari)

## **INTERPELLO N. 17/2013 del 20/12/2013 - Corsi di aggiornamento del coordinatore per la progettazione e per l'esecuzione dei lavori**

**Oggetto:** [art. 12](#), D.Lgs. n. 81/2008 e successive modifiche ed integrazioni - risposta al quesito relativo alla richiesta di chiarimenti sui corsi di aggiornamento previsti per i coordinatori dall'[art. 98, comma 2](#), del D.Lgs. n. 81/2008.

Il Consiglio Nazionale degli Architetti pianificatori paesaggisti e conservatori ha avanzato istanza di interpello per conoscere il parere di questa Commissione in merito ai seguenti quesiti:

1. il mancato rispetto dell'obbligo di aggiornamento professionale, da parte dei coordinatori, comporti di dover sostenere nuovamente il corso di 40 ore di aggiornamento o, diversamente, obblighi a dover nuovamente frequentare il corso di formazione della durata di 120 ore;
2. un numero di ore di aggiornamento superiore a 40 ore possa valere per le annualità successive.

Al riguardo va premesso che l'[articolo 98, comma 2](#), del D.Lgs. n. 81/2008 prevede per il coordinatore per la progettazione e per il coordinatore per l'esecuzione dei lavori la partecipazione ai corsi di aggiornamento secondo le modalità indicate nell'[allegato XIV](#). In particolare l'aggiornamento deve avvenire a cadenza quinquennale, avere una durata complessiva di 40 ore, da effettuare nell'arco del quinquennio.

Tutto ciò premesso la Commissione fornisce le seguenti indicazioni.

L'[accordo Stato-Regioni del 25/07/2012](#) nella parte in cui reca disposizioni sulla formazione dei Responsabili del Servizio di Prevenzione e Protezione, di seguito RSPP, e degli Addetti del Servizio di Prevenzione e Protezione, di seguito ASPP, stabilisce che *“l'ASPP o il RSPP che non adempia l'obbligo di aggiornamento nei tempi previsti, perda la propria operatività”*.

Di conseguenza, il mancato aggiornamento comporta l'impossibilità, da parte del RSPP o dell'ASPP, di poter esercitare i propri compiti fintanto che non completi l'aggiornamento, riferito al quinquennio appena concluso.

Ciò premesso, la Commissione ritiene che quanto disciplinato per la figura del RSPP e dell'ASPP trovi applicazione anche nel caso dei coordinatori i quali devono provvedere all'aggiornamento secondo quanto previsto dall'[Allegato XIV](#) del D.Lgs. n. 81/2008.

Per questo motivo, coloro che non abbiano effettuato l'aggiornamento entro il termine previsto, non potranno esercitare l'attività di coordinatore, ai sensi dell'[art. 98](#) del decreto in parola, fin quando non avrà completato l'aggiornamento stesso per il monte ore mancante.

In merito al secondo quesito, la Commissione ritiene che la partecipazione del coordinatore ai corsi di aggiornamento per un numero di ore superiore a 40 non costituisca credito formativo per gli anni successivi; ciò in quanto l'[allegato XIV](#) individua, unicamente, i contenuti minimi di tale percorso.

IL PRESIDENTE DELLA COMMISSIONE – (Ing. Giuseppe Piegari)



---

## INTERPELLO N. 18/2013 del 20/12/2013 - Obbligo di formazione, ai sensi dell'art. 37, dei lavoratori che svolgono funzioni di RSPP

**Oggetto:** [art. 12](#), D.Lgs. n. 81/2008 e successive modifiche ed integrazioni - *risposta al quesito in materia di formazione ed aggiornamento dei lavoratori, nominati RSPP, a norma dell'[art. 37](#) del D.Lgs. n. 81/2008.*

Il Consiglio Nazionale dei Periti Industriali e dei Periti Industriali Laureati ha avanzato istanza di interpello per conoscere il parere di questa Commissione in merito alla partecipazione obbligatoria, da parte di docenti nominati Responsabili del servizio di prevenzione e protezione, di seguito RSPP, ai corsi di formazione previsti per i lavoratori dall'[art. 37](#) del D.Lgs. n. 81/2008.

In particolare l'interpellante chiede di sapere se sia corretto che un Dirigente scolastico, datore di lavoro, obblighi i propri docenti, che hanno partecipato ai corsi di formazione previsti per gli RSPP ai sensi dell'[art. 32](#) del D.Lgs. n. 81/2008, a sottoporsi ai corsi di formazione ed all'aggiornamento previsti per i lavoratori e i preposti, dall'[art. 37](#) del citato decreto.

Al riguardo si osserva che l'[art. 37, comma 1](#), del D.Lgs. n. 81/2008 obbliga il datore di lavoro ad assicurare a ciascun lavoratore una formazione sufficiente ed adeguata in materia di salute e sicurezza nei luoghi di lavoro. Invece, l'[art. 32, comma 2](#), del D.Lgs. n. 81/2008 prevede per i Responsabili e gli addetti al servizio di prevenzione e protezione una formazione specifica, da svolgere secondo quanto definito nell'Accordo Stato-Regioni del 26 gennaio 2006.

Inoltre, l'[art. 32, comma 5 bis](#), del D.Lgs. n. 81/2008, inserito dall'art. 32, comma 1, lett. c), della Legge n. 98/2013 dispone che *"in tutti i casi di formazione e aggiornamento, previsti dal presente decreto legislativo, in cui i contenuti dei percorsi formativi si sovrappongano, in tutto o in parte, a quelli previsti per il responsabile e per gli addetti del servizio prevenzione e protezione, è riconosciuto credito formativo per la durata ed i contenuti della formazione e dell'aggiornamento corrispondenti erogati."*

Il successivo [art. 37, comma 14 bis](#), del D.Lgs. n. 81/2008, inserito dall'art. 32, comma 1, lett. d), della Legge n. 98/2013, prevede che *"in tutti i casi di formazione ed aggiornamento, previsti dal presente decreto legislativo per dirigenti, preposti, lavoratori e rappresentanti dei lavoratori per la sicurezza in cui i contenuti dei percorsi formativi si sovrappongano, in tutto o in parte, è riconosciuto il credito formativo per la durata e per i contenuti della formazione e dell'aggiornamento corrispondenti erogati."*

### Tutto ciò premesso la Commissione fornisce le seguenti indicazioni.

Sulla base dei contenuti formativi previsti dai differenti Accordi (Accordo Stato-Regioni del 26 gennaio 2006 per RSPP e ASPP e [Accordo Stato-Regioni del 25 luglio 2012](#) per lavoratori e datori di lavoro che intendono svolgere i compiti del servizio di prevenzione e protezione), la Commissione ritiene che la formazione erogata ai docenti, per lo svolgimento dei compiti di RSPP e ASPP in conformità alle previsioni dell'Accordo Stato-Regioni del 26 gennaio 2006, sia superiore e quindi comprensiva, per contenuti e durata, a quella da erogare ai lavoratori ai sensi dell'[art. 37](#) del D.Lgs. n. 81/2008.

Per quanto concerne la formazione dei dirigenti e dei preposti lo stesso [Accordo Stato-Regioni del 21/12/2011](#) espressamente prevede che *"l'applicazione dei contenuti del presente accordo nei riguardi dei dirigenti e dei preposti, per quanto facoltativa, costituisce corretta applicazione dell'[articolo 37, comma 7](#), del D.Lgs. n. 81/08. Nel caso venga posto in essere un percorso formativo di contenuto differente, il datore di lavoro dovrà dimostrare che tale percorso ha fornito a dirigenti e/o preposti una formazione adeguata e specifica"*.

La formazione degli RSPP e ASPP, anche se con contenuto formativo differente rispetto a quello previsto per i preposti e/o dirigenti nell'accordo Stato-Regioni di cui sopra, garantisce sicuramente una formazione *"adeguata e specifica"*, come previsto dall'[art. 37](#) del D.Lgs. n. 81/2008, in quanto rispondendo a criteri formativi più approfonditi sia di carattere normativo che scientifico, è da considerarsi esaustiva e ridondante rispetto a quella prevista per i lavoratori e per i preposti.

A ciò si aggiunge che fra compiti del RSPP, declinati nell'[art. 33](#) del D.Lgs. n. 81/2008, vi è quello di provvedere *"all'individuazione dei fattori di rischio, alla valutazione dei rischi e all'individuazione delle misure per la sicurezza e la salubrità degli ambienti di lavoro, nel rispetto della normativa vigente sulla base della specifica conoscenza dell'organizzazione aziendale"*.

Pertanto il docente, nominato RSPP, sebbene lavoratore, è una persona che ha ricevuto una formazione *"sufficiente ed adeguata in materia di salute e sicurezza"*.

Le considerazioni appena esposte valgono solo qualora il docente svolga le funzioni o di RSPP o di ASPP o, comunque, risulti essere ancora in possesso dei requisiti necessari per svolgere tali funzioni.

La formazione è quindi valida, relativamente a quella prevista per i lavoratori e per i preposti, ma dovrà comunque essere integrata rispetto ad ulteriori eventuali aspetti specifici scaturiti dalla valutazione dei rischi.

IL PRESIDENTE DELLA COMMISSIONE – (Ing. Giuseppe PIEGARI)

---

## **INTERPELLO N. 1/2014 del 13/03/2014 - Quesiti sugli obblighi degli allievi degli istituti di istruzione ed universitari, sui criteri di identificazione del datore di lavoro nelle scuole cattoliche, sull'identificazione degli enti bilaterali e organismi paritetici, sull'obbligo di informazione e formazione nel caso di docente non dipendente chiamato d'urgenza**

**Oggetto:** [art. 12](#), D.Lgs. n. 81/2008 e successive modifiche ed integrazioni – *risposta ai quesiti sugli obblighi degli allievi degli istituti di istruzione ed universitari, sui criteri di identificazione del datore di lavoro nelle scuole cattoliche, sull'identificazione degli enti bilaterali e organismi paritetici e sull'obbligo di informazione e formazione nel caso di docente non dipendente chiamato d'urgenza.*

Il Consiglio Nazionale degli Ingegneri ha avanzato istanza di interpello per conoscere il parere di questa Commissione in merito a quattro quesiti:

1. in quali casi l'allievo degli istituti di istruzione ed universitari e il partecipante ai corsi di formazione professionale, sono equiparati ai lavoratori e devono quindi sottostare a tutto quanto è previsto dal D.Lgs. n. 81/2008, considerando che nello svolgimento dell'attività ordinaria, l'allievo o il corsista utilizza gessi, lavagne digitali, colle, colori ecc. che sono agenti chimici e attrezzature videoterminali;
2. quali sono i criteri di identificazione del datore di lavoro, dirigente e preposto nel caso delle scuole cattoliche;
3. quali sono i criteri di identificazione e di reperimento degli enti bilaterali e organismi paritetici di cui all'[accordo Stato Regioni del 21/12/2011](#);
4. limiti dell'obbligo di informazione e formazione ex [art. 3](#) del D.Lgs. n. 81/2008, nel caso di docente esterno, chiamato ad una supplenza in via d'urgenza.

Tutto ciò premesso la Commissione fornisce le seguenti indicazioni.

In merito al primo quesito preliminarmente si rileva che l'[art. 2](#) del D.Lgs. n. 81/2008 prevede che al lavoratore è equiparato *“l'allievo degli istituti di istruzione ed universitari e il partecipante ai corsi di formazione professionale nei quali si faccia uso di laboratori, attrezzature di lavoro in genere, agenti chimici, fisici e biologici, ivi comprese le apparecchiature fornite di videoterminali limitatamente ai periodi in cui l'allievo sia effettivamente applicato alla strumentazioni o ai laboratori in questione [...]”*.

In particolare occorre evidenziare che, in attesa dell'emanazione del decreto di cui all'[art. 3, comma 2](#), del D.Lgs. n. 81/2008, l'equiparazione dell'allievo al lavoratore deve intendersi nei termini fissati dal decreto ministeriale 29 settembre 1998, n. 382, «Regolamento recante norme per l'individuazione delle particolari esigenze degli istituti di istruzione ed educazione di ogni ordine e grado» che all'art. 1, comma 2, espressamente prevede *“sono equiparati ai lavoratori, ai sensi dell'articolo 2, comma 1, lettera a), del decreto legislativo n. 626, gli allievi delle istituzioni scolastiche ed educative nelle quali i programmi e le attività di insegnamento prevedano espressamente la frequenza e l'uso di laboratori appositamente attrezzati, con possibile esposizione ad agenti chimici, fisici e biologici, l'uso di macchine, apparecchi e strumenti di lavoro in genere ivi comprese le apparecchiature fornite di videoterminali. L'equiparazione opera nei periodi in cui gli allievi siano effettivamente applicati alle strumentazioni o ai laboratori in questione. I predetti allievi non sono comunque computati, ai sensi del decreto legislativo n. 626, ai fini della determinazione del numero dei lavoratori dal quale il medesimo decreto fa discendere particolari obblighi. In tali ipotesi le attività svolte nei laboratori o comunque nelle strutture di cui sopra hanno istituzionalmente carattere dimostrativodidattico.*

Premesso quanto sopra, fermo restando che tutti gli strumenti devono essere usati secondo i principi di prudenza e diligenza espressi dai codici civile e penale, il D.Lgs. n. 81/2008 equiparando ai lavoratori gli allievi degli istituti di istruzione e universitari e i partecipanti ai corsi di formazione professionale unicamente nei casi e per il tempo in cui *“si faccia uso di laboratori, attrezzature di lavoro in genere, agenti chimici, fisici e biologici, ivi comprese le attrezzature munite di videoterminali”*, da un lato esclude l'applicazione delle norme specifiche di salute e sicurezza sul lavoro in tutti i periodi ed in tutti i casi in cui gli allievi siano applicati in attività scolastiche ed educative nelle quali i programmi di insegnamento e formazione non prevedano l'uso di attrezzature di lavoro e l'esposizione ad agenti chimici, fisici e biologici con la frequentazione di laboratori appositamente attrezzati, dall'altro esclude qualsiasi deroga nell'applicazione delle norme prevenzionali, comprese - a titolo di esemplificazione - quelle relative alla sorveglianza sanitaria e alla formazione, quando gli allievi acquisiscano la parificazione allo stato di *“lavoratore”*.

Per quanto concerne il secondo quesito, il datore di lavoro è quello identificato dall'art. 8 del decreto ministeriale 29 settembre 1998, n. 382 che, nel prevedere i limiti di applicazione anche alle *“Istituzioni scolastiche ed educative non statali”*, specifica *“Ai predetti fini per datore di lavoro si intende il soggetto gestore di cui al titolo VIII, articoli 345 e 353 del testo unico approvato con decreto legislativo 16 aprile 1994, n. 297. Ove il soggetto sia una persona giuridica, per datore di lavoro si intende il rappresentante legale dell'ente ai sensi del comma 2 del predetto articolo 353.”* Tale individuazione deve comunque rispettare quanto previsto dall'[art. 2, comma 1 lett. b\)](#), del D.Lgs. n. 81/2008 che definisce il datore di lavoro come *“il soggetto titolare del rapporto di lavoro con il lavoratore o, comunque, il soggetto che, secondo il tipo e l'assetto dell'organizzazione nel cui ambito il lavoratore presta la propria attività, ha la responsabilità dell'organizzazione stessa o dell'unità produttiva in quanto esercita i poteri decisionali e di spesa”*.



In riferimento al terzo quesito la Commissione evidenzia che l'[Accordo Stato-Regioni del 25/07/2012](#) ha ampiamente trattato la questione relativa agli Organismi Paritetici dando indicazioni relative a quanto previsto dall'[art. 37, comma 12](#), del D.Lgs. n. 81/2008 in merito alla richiesta di collaborazione da parte del datore di lavoro agli organismi paritetici "ove presenti nel settore e nel territorio in cui si svolge l'attività del datore di lavoro". In particolare l'Accordo sopracitato, relativamente alla collaborazione di cui all'[art. 37](#) espressamente prevede "[...] Resta inteso che tale richiesta di collaborazione opera unicamente in relazione agli organismi paritetici che abbiano i requisiti di legge e che, quindi, siano costituiti nell'ambito di organizzazioni sindacali comparativamente più rappresentative sul piano nazionale (in questo senso la definizione di "organismo paritetico" dettata all'[articolo 2, comma 1, lettera ee](#)), del d.lgs. n. 81/2008) e che svolgano la propria attività di "supporto" alle aziende operando sia nel territorio che nel settore di attività del datore di lavoro (in questo senso l'[articolo 37, comma 12](#), citato). Rispetto a tale previsione, si ritiene che il "territorio" di riferimento possa essere individuato nella Provincia, contesto nel quale usualmente operano gli organismi paritetici. Nei soli casi in cui il sistema di pariteticità non sia articolato a livello provinciale ma sia comunque presente a livello regionale, la collaborazione opererà a tale livello. Qualora, invece, gli organismi paritetici non siano presenti a né a livello provinciale né a livello regionale, il datore di lavoro [...] potrà comunque rivolgersi ad un livello superiore a quello regionale." Per quanto riguarda la parte del quesito relativa alla necessità di dimostrazione, da parte del datore di lavoro/organizzatore del corso, dell'inesistenza, nel territorio, di organismi paritetici per il settore di riferimento, è parere della Commissione che non sia suo onere dimostrare la non presenza dell'Organismo paritetico nel settore e nel territorio in cui si svolge la propria attività.

In ordine all'ultimo quesito, il [punto 8 dell'Accordo Stato-Regioni del 21/12/2011](#) prevede, con riferimento alle fattispecie di cui all'[art. 37, comma 4](#), del D.Lgs. n. 81/2008, il riconoscimento dei crediti formativi alla costituzione di un nuovo rapporto di lavoro. In particolare "qualora il lavoratore vada a costituire un nuovo rapporto di lavoro o di somministrazione con un'azienda dello stesso settore produttivo cui apparteneva quella d'origine o precedente, costituisce credito formativo sia la frequenza alla Formazione Generale, che alla Formazione Specifica di settore". Pertanto il datore di lavoro può facilmente dimostrare l'adempimento di quanto previsto dall'[art. 37](#) del D.Lgs. n. 81/2008 chiedendo al lavoratore l'esibizione dell'attestato di frequenza di cui all'[Accordo Stato-Regioni del 21/12/2011](#). Viceversa, qualora il lavoratore sia privo della formazione prevista dall'[Accordo Stato-Regioni del 21/12/2011](#), il datore di lavoro deve provvedere ad avviare il lavoratore ai corsi di formazione anteriormente "o, se ciò non risulta possibile, contestualmente all'assunzione. In tale ultima ipotesi, ove non risulti possibile completare il corso di formazione prima della adibizione del dirigente, del preposto o del lavoratore alle proprie attività, il relativo percorso formativo deve essere completato entro e non oltre 60 giorni dalla assunzione".

IL PRESIDENTE DELLA COMMISSIONE - (Ing. Giuseppe PIEGARI)

## INTERPELLO N. 2/2014 del 13/03/2014 - Applicazione dell'art. 90, comma 11, del D.Lgs. n. 81/2008

**Oggetto:** [art. 12](#), D.Lgs. n. 81/2008 e successive modifiche ed integrazioni – risposta al quesito relativo alla richiesta di chiarimenti in merito all'applicazione dell'art. 90, comma 11, D.Lgs. n. 81/2008.

L'Associazione Nazionale Imprese Edili Manifatturiere ha avanzato istanza di interpello per conoscere il parere di questa Commissione in merito alla corretta individuazione dei cantieri per i quali si applica l'[art. 90, comma 11](#), del D.Lgs. n. 81/2008.

Al riguardo va premesso che l'[articolo 90, comma 3](#), del D.Lgs. n. 81/2008 sancisce l'obbligo, per il committente o per il responsabile dei lavori, di designare, contestualmente all'affidamento dell'incarico di progettazione, il coordinatore per la progettazione nei cantieri in cui sia prevista la presenza di più imprese esecutrici anche non contemporanea.

Il [successivo comma](#) prevede che "nei cantieri in cui è prevista la presenza di più imprese esecutrici, anche non contemporanea, il committente o il responsabile dei lavori, prima dell'affidamento dei lavori, designa il coordinatore per l'esecuzione dei lavori [...]".

Tutto ciò premesso la Commissione fornisce le seguenti indicazioni.

L'[articolo 90, comma 11](#), del D.Lgs. n. 81/2008 stabilisce che la designazione del coordinatore per la progettazione "non si applica ai lavori privati non soggetti a permesso di costruire in base alla normativa vigente e comunque di importo inferiore ad euro 100.000. In tal caso, le funzioni del coordinatore per la progettazione sono svolte dal coordinatore per la esecuzione dei lavori".

Pertanto il committente o il responsabile dei lavori non è obbligato a nominare il coordinatore per la progettazione, nei lavori privati, se sono soddisfatti entrambi i seguenti requisiti:

- l'opera che si sta realizzando non necessita di permesso di costruire;
- l'importo dei lavori è inferiore a 100.000 euro.

Nel caso di lavori soggetti all'obbligo del permesso di costruire, il committente è sempre tenuto, ove sia prevista la

presenza di più imprese esecutrici anche non contemporanea, a nominare il coordinatore in fase di progettazione, qualunque sia l'entità dell'opera.

La Commissione ritiene utile rammentare quanto già riportato nella circolare [n. 30 del 29/10/2009](#) del Ministero del Lavoro e delle Politiche Sociali con la quale si sottolineava che, anche se nei casi previsti dall'[articolo 90, comma 11](#) il committente o il responsabile dei lavori non è tenuto a nominare il coordinatore per la progettazione, dovendo il coordinatore per l'esecuzione svolgere, senza eccezioni o limitazioni, tutte le funzioni previste dall'[art. 91](#) del D.Lgs. n. 81/2008, questi deve "essere nominato contestualmente all'affidamento dell'incarico di progettazione, in modo da consentire la piena realizzazione di tutti i compiti connessi al ruolo di coordinatore per la progettazione".

IL PRESIDENTE DELLA COMMISSIONE – (Ing. Giuseppe PIEGARI)

### **INTERPELLO N. 3/2014 del 13/03/2014 - Documenti che l'impresa appaltatrice è obbligata a consegnare al committente**

**Oggetto:** [art. 12](#), D.Lgs. n. 81/2008 e successive modifiche ed integrazioni – *risposta al quesito relativo alla richiesta di chiarimenti in merito ai documenti che l'impresa appaltatrice è obbligata a consegnare al Committente.*

Il Consiglio Nazionale dei dottori commercialisti e degli esperti contabili ha avanzato istanza di interpello per conoscere il parere di questa Commissione in merito ai documenti che l'impresa appaltatrice è obbligata a consegnare al Committente. In particolare l'interpellante chiede se ai sensi dell'[art. 26](#) del D.Lgs. n. 81/2008 l'impresa sia tenuta a consegnare:

- copia del modello LAV;
- consenso all'utilizzo dei dati sottoscritto da ogni lavoratore;
- copia del DUVRI della ditta appaltatrice;
- dichiarazione che i dipendenti dell'impresa sono in possesso del certificato di idoneità fisica;
- autocertificazione di idoneità tecnico professionale.

Al riguardo va premesso che l'[art. 26, comma 1](#), del D.Lgs. n. 81/2008 prevede l'obbligo per il datore di lavoro committente, in caso di affidamento di lavori, servizi e forniture di verificare, "con le modalità previste dal decreto di cui all'[articolo 6, comma 8, lettera g\)](#), l'idoneità tecnico professionale delle imprese appaltatrici o dei lavoratori autonomi in relazione ai lavori, ai servizi e alle forniture da affidare in appalto o mediante contratto d'opera o di somministrazione". In attesa dell'emanazione del suddetto decreto, la verifica è eseguita attraverso le seguenti modalità:

- 1) acquisizione del certificato di iscrizione alla camera di commercio, industria e artigianato;
- 2) acquisizione dell'autocertificazione dell'impresa appaltatrice o dei lavoratori autonomi del possesso dei requisiti di idoneità tecnico professionale, ai sensi dell'articolo 47 del testo unico delle disposizioni legislative e regolamentari in materia di documentazione amministrativa, di cui al decreto del Presidente della Repubblica del 28 dicembre 2000, n. 445.

Il [successivo comma](#) stabilisce che "nell'ipotesi di cui al [comma 1](#), i datori di lavoro, ivi compresi i subappaltatori:

- a. cooperano all'attuazione delle misure di prevenzione e protezione dai rischi sul lavoro incidenti sull'attività lavorativa oggetto dell'appalto;
- b. coordinano gli interventi di protezione e prevenzione dai rischi cui sono esposti i lavoratori, informandosi reciprocamente anche al fine di eliminare rischi dovuti alle interferenze tra i lavori delle diverse imprese coinvolte nell'esecuzione dell'opera complessiva."

Tutto ciò premesso la Commissione fornisce le seguenti indicazioni.

La Commissione ritiene che, per il rispetto degli adempimenti previsti dal [comma 1 dell'art.26](#) del D.Lgs. n. 81/2008, l'acquisizione del certificato di iscrizione alla camera di commercio, industria e artigianato e dell'autocertificazione dell'impresa appaltatrice o dei lavoratori autonomi del possesso dei requisiti di idoneità tecnico professionale, sono elementi sufficienti a soddisfare la valutazione dell'idoneità tecnico professionale.

Inoltre la Commissione sottolinea che il datore di lavoro committente non può chiedere copia del DUVRI, dal momento che la redazione del suddetto documento, da allegare al contratto di appalto o di opera, è un obbligo, nei casi previsti, del datore di lavoro committente; questi può chiedere, viceversa, i documenti e le informazioni necessarie ai fini dell'elaborazione del DUVRI.

Laddove non ricorrano le condizioni per l'elaborazione del DUVRI restano fermi gli obblighi di cui al [comma 2 dell'art. 26](#), del decreto in parola circa la cooperazione e il coordinamento.

IL PRESIDENTE DELLA COMMISSIONE – (Ing. Giuseppe PIEGARI)

### **INTERPELLO N. 4/2014 del 13/03/2014 - Applicazione dell'allegato IV, punti 1.11 e 1.12,**

## del D.Lgs. n. 81/2008 per la categoria autoferrotranvieri

**Oggetto:** [art. 12](#), D.Lgs. n. 81/2008 e successive modifiche ed integrazioni – *risposta al quesito relativo alla corretta applicazione dell'allegato IV, punti 1.11 e 1.12, del D.Lgs. n. 81/2008 per la categoria autoferrotranvieri.*

L'Unione Generale del Lavoro autoferrotranvieri ha avanzato istanza di interpello per conoscere il parere di questa Commissione in merito all'applicazione dell'[allegato IV, punti 1.11 e 1.12](#), del D.Lgs. n. 81/2008 per la categoria degli autoferrotranvieri.

Al riguardo va premesso che [l'art. 3, comma 2](#), del D.Lgs. n. 81/2008 prevede che “[...] con decreti, [...], si provvede a dettare le disposizioni necessarie a consentire il coordinamento con la disciplina recata dal presente decreto della normativa relativa alle attività lavorative a bordo delle navi, di cui al decreto legislativo 27 luglio 1999, n. 271, in ambito portuale, di cui al decreto legislativo 27 luglio 1999, n. 272, e per il settore delle navi da pesca, di cui al decreto legislativo 17 agosto 1999, n. 298, e l'armonizzazione delle disposizioni tecniche di cui ai titoli dal II al XII del medesimo decreto con la disciplina in tema di trasporto ferroviario contenuta nella [Legge 26 aprile 1974, n. 191](#), e relativi decreti di attuazione.”

Il [comma 3, dell'articolo 3](#) prevede poi che “fino all'emanazione dei decreti di cui al [comma 2](#), sono fatte salve le disposizioni attuative dell'articolo 1, comma 2, del decreto legislativo 19 settembre 1994, n. 626, nonché [...] le disposizioni tecniche del decreto del Presidente della Repubblica 27 aprile 1955, n. 547, e del decreto del Presidente della Repubblica 7 gennaio 1956, n. 164, richiamate dalla [legge 26 aprile 1974, n. 191](#), e dai relativi decreti di attuazione.”

Tutto ciò premesso la Commissione fornisce le seguenti indicazioni.

La [legge n. 191 del 1974](#) riguarda la prevenzione degli infortuni sul lavoro nelle attività tipicamente industriali, attraverso disposizioni organizzative e di sicurezza interna nonché delle attività proprie dell'esercizio ferroviario e non anche le norme generali per l'igiene del lavoro, che erano disciplinate dal D.P.R. 303/1956. Pertanto, preso atto che le disposizioni del D.P.R. 303/1956 sono state trasposte nell'[allegato IV](#) del D.Lgs. n. 81/2008, la Commissione ritiene che, in riferimento alla predisposizione di locali di riposo e refezione e degli spogliatoi e armadi per il vestiario a favore del personale autoferrotranviere, in assenza di specifiche normative, trovi integrale applicazione l'[allegato IV punto 1.11 e 1.12](#) del D.Lgs. n. 81/2008.

È inoltre opportuno osservare che le particolari esigenze, connesse nel caso di specie al trasporto ferroviario, riguardano (come la Corte di Cassazione ha ritenuto per altri settori a seguito di un'interpretazione logica delle disposizioni legislative contenute nell'[art. 3](#) del D.Lgs. n.81/2008) problemi di organizzazione e di sicurezza interna alle strutture e non possono portare ad una sostanziale abrogazione di precise norme di legge nonché all'azzeramento o alla compressione delle garanzie che la legge riserva, senza differenza di sorta, a tutti i lavoratori ed a tutti i luoghi di lavoro nessuno escluso.

IL PRESIDENTE DELLA COMMISSIONE - (Ing. Giuseppe PIEGARI)

### INTERPELLO N. 5/2014 del 13/03/2014 - Corretta interpretazione dell'art. 25, comma 1, lett. a), del D.Lgs. n. 81/2008

**Oggetto:** [art. 12](#), D.Lgs. n. 81/2008 e successive modifiche ed integrazioni – *risposta al quesito sulla corretta interpretazione dell'art. 25, comma 1, lett. a), del D.Lgs. n. 81/2008.*

La Federazione Nazionale degli Ordini dei Medici Chirurghi e degli Odontoiatri ha avanzato istanza di interpello per conoscere il parere di questa Commissione in merito alla corretta interpretazione dell'[art. 25, comma 1, lett. a\)](#), del D.Lgs. n. 81/2008. In particolare l'interpellante chiede di sapere come debba intendersi il termine “collabora”.

Al riguardo va premesso che [l'art. 25, comma 1, lett. a\)](#), del D.Lgs. n. 81/2008 stabilisce che il medico competente collabori “con il datore di lavoro e con il servizio di prevenzione e protezione alla valutazione dei rischi, anche ai fini della programmazione, ove necessario, della sorveglianza sanitaria, alla predisposizione della attuazione delle misure per la tutela della salute e della integrità psico-fisica dei lavoratori, all'attività di formazione e informazione nei confronti dei lavoratori, per la parte di competenza, e alla organizzazione del servizio di primo soccorso [...]”.

Inoltre la [lettera m](#), del citato articolo, prevede che il medico competente partecipi “alla programmazione del controllo dell'esposizione dei lavoratori i cui risultati gli sono forniti con tempestività ai fini della valutazione del rischio e della sorveglianza sanitaria”.

Tutto ciò premesso la Commissione fornisce le seguenti indicazioni.

Va premesso che l'attività di “collaborazione” del medico competente, già prevista dall'ormai abrogato art. 17 del D.Lgs. n. 626/1994, ma limitata, “sulla base della specifica conoscenza dell'organizzazione dell'azienda ovvero dell'unità produttiva e delle situazioni di rischio, alla predisposizione dell'attuazione delle misure per la tutela della

salute e dell'integrità psico-fisica dei lavoratori", è stata ampliata dal D.Lgs. n. 81/2008 che, nell'[art. 25](#), la estende anche alla programmazione, ove necessario, della sorveglianza sanitaria, all'attività di formazione e informazione nei confronti dei lavoratori, per la parte di competenza, ed alla organizzazione del servizio di primo soccorso. Inoltre, l'art. 35, comma 1, del D.Lgs. n. 106/2009 di modifica dell'[art. 58](#) del D.Lgs. n. 81/2008, ha introdotto la sanzione penale per la violazione degli obblighi di collaborazione alla valutazione dei rischi.

Per i motivi su esposti, la Commissione ritiene che il legislatore abbia voluto far assumere un ruolo di maggiore rilevanza, nel sistema di organizzazione della prevenzione aziendale, al medico competente. Inoltre, la Cassazione, con la sentenza n. 1856 del 15/01/2013, precisa che al medico competente "non è affatto richiesto l'adempimento di un obbligo altrui quanto, piuttosto, lo svolgimento del proprio obbligo di collaborazione, espletabile anche mediante l'esauriente sottoposizione al datore di lavoro dei rilievi e delle proposte in materia di valutazione dei rischi che coinvolgono le sue competenze professionali in materia sanitaria. Viene così delimitato l'ambito degli obblighi imposti dalla norma al "medico competente", adempiuti i quali, l'eventuale ulteriore inerzia del datore di lavoro resterebbe imputata a sua esclusiva responsabilità penale a mente [dell'art. 55, comma 1, lett. a\)](#) d.lgs. 81/2008".

Pertanto, anche se la valutazione dei rischi è un obbligo non delegabile del datore di lavoro ([art. 17](#), D.Lgs. n. 81/2008), il medico competente è obbligato a collaborare, all'effettuazione della valutazione dei rischi, sulla base delle informazioni ricevute dallo stesso datore di lavoro. Le suddette informazioni il medico competente le riceve, tuttavia, non solo dal datore di lavoro, come previsto dall'[art. 18, comma 2](#), del D.Lgs. n. 81/2008, ma le acquisisce anche di sua iniziativa, attraverso l'adempimento degli obblighi sanciti dall'[art. 25](#) del decreto in parola. In particolare il medico competente può dedurre le informazioni attraverso, per esempio, le seguenti attività:

- visita degli ambienti di lavoro: nel corso del sopralluogo, il medico competente prende visione del ciclo produttivo, verifica le condizioni correlate ai possibili rischi per la salute presenti nelle specifiche aree, interagisce con il datore di lavoro e/o con l'RSPP, dialoga con i lavoratori e i rappresentanti dei lavoratori per la sicurezza, laddove presenti;
- sorveglianza sanitaria: elementi utili allo scopo sono forniti dalla cartella sanitaria, i cui contenuti minimi sono indicati nell'[allegato 3A](#) del D.Lgs. n. 81/2008.

Per tutto quanto sopra, la Commissione ritiene che l'obbligo di "collaborazione" vada inteso in maniera attiva; in sintesi il medico competente, prima di redigere il protocollo sanitario deve avere una conoscenza dei rischi presenti e quindi deve collaborare alla valutazione dei rischi. Qualora il medico competente sia nominato, dopo la redazione della valutazione dei rischi, subentrando ad un altro medico competente, deve provvedere ad una rivisitazione della valutazione stessa previa acquisizione delle necessarie informazioni da parte del datore di lavoro e previa presa visione dei luoghi di lavoro, per gli aspetti di competenza.

L'eventuale mancata collaborazione del medico competente può essere oggetto di accertamento da parte dell'organo di vigilanza.

È opportuno rammentare che il datore di lavoro deve richiedere la collaborazione del medico competente alla valutazione dei rischi sin dall'inizio del processo valutativo, a partire dalla scelta dei metodi da adottare per la valutazione dei vari rischi.

IL PRESIDENTE DELLA COMMISSIONE - (Ing. Giuseppe PIEGARI)

## **INTERPELLO N. 6/2014 del 13/03/2014 - Applicazione dell'art. 3, comma 2, del D.Lgs. n. 81/2008 per il Corpo Nazionale dei Vigili del Fuoco**

**Oggetto:** [art. 12](#), D.Lgs. n. 81/2008 e successive modifiche ed integrazioni – risposta al quesito relativo all'articolo 3, comma 2, del D.Lgs. n. 81/2008.

L'Unione Sindacale di Base dei Vigili del Fuoco ha avanzato istanza di interpello per conoscere il parere di questa Commissione in merito all'applicazione dell'[art. 3, comma 2](#), del D.Lgs. n. 81/2008 per il Corpo Nazionale dei Vigili del Fuoco. In particolare l'interpellante chiede chiarimenti in merito a quanto riportato nel testo dell'articolo citato "le disposizioni del presente decreto legislativo sono applicate tenendo conto delle effettive particolari esigenze connesse al servizio espletato o alle peculiarità organizzative".

Al riguardo va premesso che l'[art. 3, comma 2](#), del D.Lgs. n. 81/2008 prevede nei "riguardi delle Forze armate e di Polizia, del Dipartimento dei Vigili del Fuoco, del soccorso pubblico e della difesa civile, dei servizi di protezione civile, nonché nell'ambito delle strutture giudiziarie, penitenziarie, di quelle destinate per finalità istituzionali alle attività degli organi con compiti in materia di ordine e sicurezza pubblica, [...], le disposizioni del presente decreto legislativo sono applicate tenendo conto delle effettive particolari esigenze connesse al servizio espletato o alle peculiarità organizzative ivi comprese quelle per la tutela della salute e sicurezza del personale nel corso di operazioni ed attività condotte dalle Forze armate, compresa l'Arma dei Carabinieri, nonché dalle altre Forze di polizia e dal Corpo dei Vigili del fuoco, nonché dal Dipartimento della protezione civile fuori dal territorio nazionale, individuate[...] con decreti emanati, ai sensi dell'articolo 17, comma 3, della legge 23 agosto 1988, n. 400, [...]".

Il [successivo comma](#) prevede poi che "fino all'emanazione dei decreti di cui al [comma 2](#), sono fatte salve le disposizioni attuative dell'articolo 1, comma 2, del decreto legislativo 19 settembre 1994, n. 626, [...]".



Tutto ciò premesso la Commissione fornisce le seguenti indicazioni.

Attualmente, nelle more dell'emanazione dei predetti decreti, rimane in vigore il decreto ministeriale 14 giugno 1999, n. 450 *Regolamento recante norme per l'individuazione delle particolari esigenze connesse al servizio espletato nelle strutture della Polizia di Stato, del Corpo nazionale dei vigili del fuoco e degli uffici centrali e periferici dell'Amministrazione della pubblica sicurezza, comprese le sedi delle autorità aventi competenze in materia di ordine e sicurezza pubblica, di protezione civile e di incolumità pubblica, delle quali occorre tener conto nell'applicazione delle disposizioni concernenti il miglioramento della sicurezza e salute dei lavoratori nei luoghi di lavoro.*

Si evidenzia inoltre che tale decreto va oggi applicato tenendo conto del disposto dell'[articolo 304, comma 3](#), del D.Lgs. n. 81/2008 che prevede *"fino all'emanazione dei decreti legislativi di cui al [comma 2](#) (decreti con i quali si dovrà provvedere all'armonizzazione delle disposizioni del D.Lgs. n. 81/2008 con quelle contenute in leggi o regolamenti che dispongono rinvii a norme del D.Lgs. n. 626/1994), laddove disposizioni di legge o regolamentari dispongano un rinvio a norme del decreto legislativo 19 settembre 1994 n. 626, e successive modificazioni, ovvero ad altre disposizioni abrogate dal [comma 1](#), tali rinvii si intendono riferiti alle corrispondenti norme del presente decreto legislativo"*.

IL PRESIDENTE DELLA COMMISSIONE - (Ing. Giuseppe PIEGARI)

## **INTERPELLO N. 7/2014 del 13/03/2014 - Individuazione dell'impresa affidataria nel caso di costituzione, a valle dell'aggiudicazione di un appalto, di società consortile per l'esecuzione dei lavori**

**Oggetto:** [art. 12](#), D.Lgs. n. 81/2008 e successive modifiche ed integrazioni – *risposta al quesito relativo alla richiesta di chiarimenti sulla individuazione dell'impresa affidataria - ai sensi dell'[art. 89, co. 1, lett. i](#), D.Lgs. n. 81/2008 - nel caso di costituzione, a valle dell'aggiudicazione di un appalto, di società consortile per l'esecuzione unitaria dei lavori.*

L'Associazione Nazionale Costruttori Edili (ANCE) ha avanzato istanza di interpello per conoscere il parere di questa Commissione in merito alla *"individuazione dell'impresa affidataria - ai sensi dell'[art. 89, co. 1, lett. i](#), D.Lgs. n. 81/2008 - nel caso di costituzione, a valle dell'aggiudicazione di un appalto pubblico o privato, di una società consortile per l'esecuzione unitaria dei lavori"*.

Al riguardo va premesso che l'[art. 89, comma 1, lett. i](#)) del D.Lgs. n. 81/2008 definisce impresa affidataria l'*"impresa titolare del contratto di appalto con il committente che, nell'esecuzione dell'opera appaltata, può avvalersi di imprese subappaltatrici o di lavoratori autonomi [...]"*. In particolare la norma suddetta prevede il caso in cui titolare del contratto di appalto sia un consorzio tra imprese ma non già la fattispecie dell'Associazione Temporanea di Imprese (di seguito ATI) ([art. 89, comma 1, lett. i](#)).

Il legislatore, all'[art. 97](#) del decreto in parola, ha poi previsto per il datore di lavoro dell'impresa affidataria una serie di obblighi tra cui quello primario di verifica delle condizioni di sicurezza dei lavori affidati e dell'applicazione delle disposizioni e delle prescrizioni del piano di sicurezza e coordinamento.

È evidente che all'impresa affidataria spetta un ruolo di particolare rilevanza, essendo questa tenuta, in sostanza, al generale coordinamento ed alla supervisione, rispetto agli adempimenti sulla sicurezza che competono a tutti i soggetti operanti in cantiere, di tutti i lavori da essa affidati ad altre imprese.

L'interpellante ricorda che *"l'articolo 93 del Regolamento Appalti (D.P.R. n.207/2010) prevede espressamente che le imprese associate, dopo l'aggiudicazione, possano decidere di costituire tra loro una società, anche di tipo consortile, per l'esecuzione unitaria, totale o parziale, dei lavori. Della società di gestione dovranno far parte tutti i concorrenti riuniti, nella medesima percentuale di partecipazione al raggruppamento. La società, una volta costituita, subentrerà nell'esecuzione dell'appalto, senza che ciò costituisca ad alcun effetto subappalto o cessione di contratto, ferma restando le responsabilità dei concorrenti riuniti, ai sensi del codice dei contratti pubblici.*

*In sostanza, per effetto del subentro, non si determina una sostituzione della società di gestione nella titolarità del contratto di appalto, che formalmente permane in capo all'ATI aggiudicataria. Ciò che avviene è la creazione di una struttura operativa a servizio dell'Associazione contraente, alla quale viene demandata la gestione materiale dell'appalto, dovendo provvedere essa a tutto ciò che è necessario ai fini dell'esecuzione dei lavori (impianto del cantiere, assunzione delle maestranze gestione dei rapporti con i subappaltatori e fornitori, etc.)."*

Nel caso in cui il contratto di appalto sia stato aggiudicato ad una Associazione Temporanea di Imprese che, a valle dell'aggiudicazione, abbia deciso di provvedere all'esecuzione unitaria dei lavori, attraverso la costituzione di una società di gestione, è necessario individuare l'impresa che si configura quale affidataria e a cui spettano gli obblighi sopra richiamati.

Tutto ciò premesso la Commissione fornisce le seguenti indicazioni.

La società consortile, eventualmente costituita dopo l'aggiudicazione dell'appalto, unico soggetto che esegue i lavori



e che gestisce i rapporti con i terzi, assume su di sé i rapporti che scaturiscono dall'esecuzione dei lavori oggetto del contratto di appalto, ivi compreso il potere di subappaltare parte dell'opera e di organizzare il proprio personale ai fini dell'esecuzione dei lavori appaltati. Viceversa, le singole imprese, costituenti l'ATI, non eseguono direttamente alcun lavoro oggetto dell'appalto.

In conclusione la Commissione ritiene che la titolarità del contratto di appalto con il committente, all'atto dell'affidamento dei lavori, permane in capo all'ATI, mentre la società consortile, assumendo l'incarico della gestione totale dei lavori, sia come impresa esecutrice sia come impresa autorizzata dal committente a stipulare contratti di subappalto, è destinataria degli obblighi di cui all'[art. 97](#) del D.Lgs. 81/2008.

IL PRESIDENTE DELLA COMMISSIONE - (Ing. Giuseppe PIEGARI)

### **INTERPELLO N. 8/2014 del 13/03/2014 - Obbligo di redazione del documento di valutazione dei rischi per i volontari**

**Oggetto:** [art. 12](#), D.Lgs. n. 81/2008 e successive modifiche ed integrazioni – *risposta al quesito relativo all'obbligo di redazione del documento di valutazione dei rischi per i volontari.*

La Federazione Italiana Cronometristi ha avanzato istanza di interpello per conoscere il parere di questa Commissione in merito all'obbligatorietà della redazione del documento di valutazione dei rischi, ai sensi dell'[art. 17, comma 1 lett. a\)](#), del D.Lgs. n. 81/2008 da parte delle "associazioni periferiche affiliate a questa Federazione, non avente personale dipendente ma che si avvalgono dell'ausilio di volontari nei confronti dei quali può essere disposto un rimborso spese di importo annuo comunque di gran lunga inferiore a € 7.500,00".

Al riguardo va premesso che l'[art. 2, comma 1 lett. a\)](#), del D.Lgs. n. 81/2008 definisce lavoratore la "persona che, indipendentemente dalla tipologia contrattuale, svolge un'attività lavorativa nell'ambito dell'organizzazione di un datore di lavoro pubblico o privato, con o senza retribuzione, anche al solo fine di apprendere un mestiere, un'arte o una professione, esclusi gli addetti ai servizi domestici e familiari".

Inoltre il successivo [art. 3, comma 12-bis](#), riporta che "nei confronti dei volontari di cui alla legge 11 agosto 1991, n. 266, dei volontari che effettuano servizio civile, dei soggetti che prestano la propria attività, spontaneamente e a titolo gratuito o con mero rimborso di spese, in favore delle associazioni di promozione sociale di cui alla legge 7 dicembre 2000, n. 383, e delle associazioni sportive dilettantistiche di cui alla legge 16 dicembre 1991, n. 398, e all'articolo 90 della legge 27 dicembre 2002, n. 289, e successive modificazioni, nonché nei confronti di tutti i soggetti di cui all'articolo 67, comma 1, lettera m), del testo unico di cui al decreto del Presidente della Repubblica 22 dicembre 1986, n. 917, e successive modificazioni, si applicano le disposizioni di cui all'[articolo 21](#) del presente decreto".

Tutto ciò premesso la Commissione fornisce le seguenti indicazioni.

La Commissione ritiene che il regime applicabile, per i soggetti che prestano la propria attività volontariamente e a titolo gratuito (o con mero rimborso spese) per le associazioni sportive dilettantistiche, di cui alla Legge n. 398/1991 e all'art. 90 della Legge n. 289/2002, sia quello previsto per i lavoratori autonomi di cui all'articolo 2222 del codice civile, per i quali l'[art. 3, comma 11](#), del D.Lgs. n. 81/2008 dispone l'applicazione dell'[art. 21](#).

Inoltre, è opportuno evidenziare che, l'[art. 3 comma 12-bis](#) del decreto in parola, prevede anche che qualora i soggetti di cui sopra svolgano la loro "prestazione nell'ambito di un'organizzazione di un datore di lavoro, questi è tenuto a fornire al soggetto dettagliate informazioni sui rischi specifici esistenti negli ambienti nei quali è chiamato ad operare e sulle misure di prevenzione e di emergenza adottate in relazione alla sua attività. Egli è altresì tenuto ad adottare le misure utili a eliminare o, ove ciò non sia possibile, a ridurre al minimo i rischi da interferenze tra la prestazione del soggetto e altre attività che si svolgono nell'ambito della medesima organizzazione".

Restano fermi i principi generali di diritto che impongono al responsabile dell'impianto o dell'associazione sportiva dilettantistica che di esso abbia la disponibilità – da individuare secondo la normativa di settore che regola la materia – di predisporre adeguate misure di tutela nei confronti di chi venga chiamato ad operare nell'ambito delle attività di riferimento dell'associazione sportiva dilettantistica e che, pertanto, ne sanciscono la responsabilità secondo i principi comuni civili e penali nel caso di danni causati a terzi da cose in disponibilità.

IL PRESIDENTE DELLA COMMISSIONE – (Ing. Giuseppe PIEGARI)

### **INTERPELLO N. 9/2014 del 13/03/2014 - Applicabilità della sanzione per mancata vidimazione del registro infortuni**

**Oggetto:** [art. 12](#), D.Lgs. n. 81/2008 e successive modifiche ed integrazioni – *risposta al quesito relativo all'applicabilità della sanzione per mancata vidimazione del registro infortuni a seguito dell'entrata in vigore del D.Lgs.*

INTERPELLI

n. 81/2008.

Il Consiglio Nazionale dell'Ordine dei Consulenti del Lavoro ha avanzato istanza di interpello per conoscere il parere di questa Commissione in merito all'applicabilità della sanzione per mancata vidimazione del registro infortuni a seguito dell'entrata in vigore del D.Lgs. n. 81/2008.

Al riguardo va premesso che l'[art. 53, comma 6](#), del D.Lgs. n. 81/2008 prevede che "fino ai sei mesi successivi all'adozione del decreto interministeriale di cui all'[articolo 8 comma 4](#), del presente decreto restano in vigore le disposizioni relative al registro infortuni ed ai registri degli esposti ad agenti cancerogeni e biologici".

Tutto ciò premesso la Commissione fornisce le seguenti indicazioni.

La Commissione ritiene che - in attesa dell'emanazione del nuovo decreto interministeriale di cui all'[art. 8, comma 4](#), del D.Lgs. n. 81/2008, istitutivo del SINP (Sistema Informativo Nazionale per la Prevenzione) che disciplinerà le modalità di comunicazione degli infortuni e che, pertanto, farà venir meno le disposizioni relative al registro infortuni e le relative disposizioni sanzionatorie - sono soggette alla tenuta del registro infortuni tutte le aziende che ricadono nella sfera di applicazione dello stesso.

Il suddetto registro deve essere redatto conformemente al modello approvato con DM 12 settembre 1958 (come modificato dal DM 5 dicembre 1996), istitutivo dello stesso e tuttora in vigore, vidimato presso l'ASL competente per territorio, salvo che nelle Regioni che hanno abolito tale prassi, e conservato a disposizione dell'organo di vigilanza sul luogo di lavoro.

La mancata tenuta o vidimazione del registro infortuni comporta per il datore di lavoro l'applicazione della sanzione amministrativa prevista dall'[art. 89, comma 3](#), del D.Lgs. 626/1994.

IL PRESIDENTE DELLA COMMISSIONE - (Ing. Giuseppe PIEGARI)

---

### **INTERPELLO N. 10/2014 del 11/07/2014 - Definizione di Associazioni di professionisti senza scopo di lucro di cui all'Accordo Stato-Regioni del 22/02/2012**

**Oggetto:** [art. 12](#), D.Lgs. n. 81/2008 e successive modifiche ed integrazioni – *risposta al quesito relativo alla definizione di Associazioni di professionisti senza scopo di lucro di cui all'[Accordo Stato-Regioni del 22/02/2012](#).*

Il Consiglio Nazionale degli Ingegneri ha avanzato istanza di interpello per conoscere il parere di questa Commissione in merito alla corretta interpretazione delle associazioni di professionisti senza scopo di lucro previste dall'[Allegato A, lettera B, punto 1.1. lett. e\)](#) dell'Accordo Stato-Regioni del 22/02/2012.

Al riguardo va premesso che l'[Accordo Stato-Regioni del 22/02/2012](#) individua le attrezzature di lavoro per le quali è richiesta una specifica abilitazione degli operatori, in attuazione dell'[art. 73, comma 5](#), del D.Lgs. n. 81/2008, nonché le modalità per il riconoscimento di tale abilitazione, i soggetti formatori, la durata, gli indirizzi ed i requisiti minimi di validità della formazione. In particolare l'[allegato A, lettera B\) individua, al punto 1.1.](#), i soggetti formatori tra i quali "gli ordini o collegi professionali cui afferiscono i soggetti di cui al [comma 1 dell'art. 98](#) del D.Lgs. n. 81/2008, nonché le associazioni di professionisti senza scopo di lucro, riconosciute dai rispettivi ordini o collegi professionali di cui sopra" ([punto 1.1. lett. e\)](#)).

Tutto ciò premesso la Commissione fornisce le seguenti indicazioni.

La Commissione ritiene che, con la dicitura "associazioni di professionisti senza scopo di lucro, riconosciute dai rispettivi ordini o collegi professionali", l'[Accordo Stato-Regioni del 22/02/2012](#) intenda riferirsi a qualunque associazione necessariamente connotata, negli atti di costituzione, dall'assenza di finalità lucrative e che sia stata espressamente riconosciuta dall'ordine o collegio professionale di riferimento - in base a specifiche procedure, la cui discrezionalità è rimessa al medesimo ordine o collegio professionale - sempre che si tratti di un ordine o collegio relativo alle figure professionali di cui all'[art. 98 comma 1](#) del D.Lgs. n. 81/2008.

IL PRESIDENTE DELLA COMMISSIONE - (Ing. Giuseppe PIEGARI)

---

### **INTERPELLO N. 11/2014 del 11/07/2014 - Applicabilità del D.Lgs. n. 81/2008 negli ambiti del Dipartimento della Pubblica Sicurezza**

**Oggetto:** [art. 12](#), D.Lgs. n. 81/2008 e successive modifiche ed integrazioni – *risposta ai quesiti sull'applicabilità del D.Lgs. n. 81/2008 negli ambiti del Dipartimento della Pubblica Sicurezza, sull'obbligo del Dipartimento della Pubblica Sicurezza di dover documentare compiutamente la valutazione dei rischi, effettuare la valutazione del rischio stress*

*lavoro-correlato, provvedere alla formazione di tutti i lavoratori e individuare il Rappresentante dei lavoratori per la sicurezza secondo le previsioni del D.Lgs. n. 81/2008 e, infine, sui limiti di applicazione dell'istituto della delega di funzioni.*

Il Sindacato Italiano Lavoratori di Polizia per la CGIL ha avanzato istanza di interpello per conoscere il parere di questa Commissione in merito a tre quesiti:

1. *applicabilità del D.Lgs. n. 81/2008 negli ambiti del Dipartimento della Pubblica Sicurezza;*
2. *obbligo del Dipartimento della Pubblica Sicurezza di dover:*
  - a) *documentare compiutamente la valutazione dei rischi; in particolare per poter ritenere esclusa la presenza di un rischio nell'ambito di un'attività lavorativa, si debba svolgere una effettiva e concreta attività accertativa (misure tecniche, rilevazioni, analisi strumentali, richiami a parametri scientifici, ecc.), riscontrabili da documentazione, che ne dimostri concretamente l'assenza;*
  - b) *effettuare la valutazione del rischio stress lavoro-correlato;*
  - c) *provvedere alla formazione di tutti i lavoratori;*
  - d) *individuare il Rappresentante dei lavoratori per la sicurezza secondo le previsioni del D.Lgs. n. 81/2008, in particolare se negli ambiti del Dipartimento della Pubblica sicurezza, nei luoghi di lavoro con più di 15 lavoratori e dove sono presenti le rappresentanze sindacali, queste ultime possano autonomamente individuare il/i RLS, non coinvolgendo quindi i lavoratori.*
3. *i limiti di applicazione dell'istituto della delega di funzioni; in particolare se si possa procedere a deleghe di funzione nei riguardi di dipendenti solo in ragione del ruolo che gli stessi rivestono all'interno dell'azienda o unità produttiva nei casi in cui, [...] nei loro riguardi non sia mai stata svolta alcuna attività di informazione e formazione, senza che gli stessi posseggano specifiche o particolari conoscenze in materia di sicurezza nei luoghi di lavoro e non siano titolari di alcun autonomo potere di spesa riferito alle funzioni delegate.*

Tutto ciò premesso la Commissione fornisce le seguenti indicazioni.

In merito al **primo quesito**, [l'art. 3, comma 2](#), del D.Lgs. n. 81/2008 e successive modifiche ed integrazioni prevede che **"Nei riguardi delle Forze armate e di Polizia, del Dipartimento dei Vigili del Fuoco, del soccorso pubblico e della difesa civile, dei servizi di Protezione Civile, nonché nell'ambito delle strutture giudiziarie, penitenziarie, di quelle destinate per finalità istituzionali alle attività degli organi con compiti in materia di ordine e sicurezza pubblica, [...], le disposizioni del presente Decreto Legislativo sono applicate tenendo conto delle effettive particolari esigenze connesse al servizio espletato o alle peculiarità organizzative ivi comprese quelle per la tutela della salute e sicurezza del personale nel corso di operazioni ed attività condotte dalle Forze armate, compresa l'Arma dei Carabinieri, nonché dalle altre Forze di polizia e dal Corpo dei Vigili del fuoco, nonché dal Dipartimento della protezione civile fuori dal territorio nazionale, individuate[...] con decreti emanati, ai sensi dell'articolo 17, comma 3, della legge 23 agosto 1988, n. 400, [...]"**.

Il successivo comma prevede poi che **"fino all'emanazione dei decreti di cui al [comma 2](#), sono fatte salve le disposizioni attuative dell'articolo 1, comma 2, del decreto legislativo 19 settembre 1994, n. 626, [...]"**.

Attualmente, nelle more dell'emanazione dei predetti decreti, rimane in vigore il Decreto Ministeriale 14 giugno 1999, n. 450 Regolamento recante norme per l'individuazione delle particolari esigenze connesse al servizio espletato nelle strutture della Polizia di Stato, del Corpo nazionale dei vigili del fuoco e degli uffici centrali e periferici dell'Amministrazione della pubblica sicurezza, comprese le sedi delle autorità aventi competenze in materia di ordine e sicurezza pubblica, di protezione civile e di incolumità pubblica, delle quali occorre tener conto nell'applicazione delle disposizioni concernenti il miglioramento della sicurezza e salute dei lavoratori nei luoghi di lavoro.

Il suddetto decreto va oggi applicato tenendo conto del disposto dell'[articolo 304, comma 3](#), del D.Lgs. n. 81/2008 che prevede **"fino all'emanazione dei decreti legislativi di cui al [comma 2](#) (decreti con i quali si dovrà provvedere all'armonizzazione delle disposizioni del D.Lgs. n. 81/2008 con quelle contenute in leggi o regolamenti che dispongono rinvii a norme del D.Lgs. n. 626/1994), laddove disposizioni di legge o regolamentari dispongano un rinvio a norme del decreto legislativo 19 settembre 1994 n. 626, e successive modificazioni, ovvero ad altre disposizioni abrogate dal [comma 1](#), tali rinvii si intendono riferiti alle corrispondenti norme del presente decreto legislativo"**.

Per quanto concerne il **punto a) del secondo quesito**, inerente la valutazione dei rischi, occorre riportare quanto previsto dall'[art. 28, comma 1](#), del D.Lgs. n. 81/2008: **"la valutazione di cui all'[articolo 17, comma 1, lettera a\)](#), [...], deve riguardare tutti i rischi per la sicurezza e la salute dei lavoratori, [...]"**.

Il [comma 3](#) del citato articolo stabilisce che **"il contenuto del documento di cui al [comma 2](#) deve altresì rispettare le indicazioni previste dalle specifiche norme sulla valutazione dei rischi contenute nei successivi titoli del presente decreto"**.

Tutte le attività finalizzate alla valutazione dei rischi e alla redazione del Documento sono svolte adottando criteri e metodi diretti all'individuazione di tutti i rischi presenti all'interno dei luoghi di lavoro o ai quali gli stessi lavoratori possono essere esposti durante lo svolgimento delle loro mansioni. Il documento di valutazione dei rischi contiene **"una relazione sulla valutazione di tutti i rischi per la sicurezza e la salute durante l'attività lavorativa, nella quale siano specificati i criteri adottati per la valutazione stessa"**.

[L'art. 28, comma 2, lett. a\)](#), del D.Lgs. n. 81/2008 stabilisce che **"la scelta dei criteri di redazione del documento è**

*rimessa al datore di lavoro, che vi provvede con criteri di semplicità, brevità e comprensibilità, in modo da garantirne la completezza e l'idoneità quale strumento operativo di pianificazione degli interventi aziendali e di prevenzione".*

Pertanto, la Commissione ritiene che l'esito della valutazione dei rischi, sulla base del quale può essere evidenziato o meno la sussistenza di un rischio e la sua entità, debba essere suffragato da elementi di valutazioni la cui metodologia, concordata con gli altri soggetti (RSPP, medico competente), rientra nelle prerogative del datore di lavoro. In relazione a questo ultimo aspetto il datore di lavoro valuterà, con riferimento al caso in concreto, la necessità di eseguire delle analisi strumentali a supporto della valutazione dei rischi.

In merito al **punto b del secondo quesito**, considerato che – come già sopra esposto – è obbligo del datore di lavoro valutare tutti i rischi, ne consegue che tra essi deve esserci anche il rischio da stress lavoro-correlato. Le particolari esigenze connesse al servizio espletato, attualmente disciplinate dal DM 450/1999, non incidono sull'obbligo di valutazione di questo fattore di rischio.

In merito al **punto c del secondo quesito**, il datore di lavoro deve formare tutti i lavoratori, i dirigenti e i preposti, in base alle loro attribuzioni e competenze, nel rispetto di quanto previsto dall'[art. 37](#) del D.Lgs. n. 81/2008.

In merito al **punto d del secondo quesito**, inerente l'individuazione del rappresentante dei lavoratori per la sicurezza, il D.Lgs. n. 81/2008 stabilisce le regole minime da rispettare, rinviando alla contrattazione collettiva le modalità di elezione o designazione da parte dei lavoratori, numero e formazione, ecc. per i rappresentanti dei lavoratori per la sicurezza. Pertanto nel comparto della Pubblica Amministrazione bisognerà tener conto delle indicazioni provenienti dall'ARAN.

In ordine al **terzo quesito**, relativo ai limiti di applicazione della delega di funzioni, occorre evidenziare che l'[art. 16](#) del D.Lgs. n. 81/2008 prevede, per il datore di lavoro, la possibilità di delegare i propri obblighi, ad eccezione della valutazione dei rischi e relativo documento e la designazione del RSPP, ad altro soggetto dotato dei requisiti di professionalità ed esperienza richiesti dalla specifica natura delle funzioni delegate.

Perché la delega sia efficace è necessario che abbia tutte le caratteristiche previste dal citato [articolo 16](#), ivi compresi, relativamente al quesito così come formulato, quelli previsti alla [lettera b\)](#) e [d\)](#) di seguito riportati:

- b) *che il delegato possieda tutti i requisiti di professionalità ed esperienza richiesti dalla specifica natura delle funzioni delegate;*
- d) *che essa attribuisca al delegato l'autonomia di spesa necessaria allo svolgimento delle funzioni delegate.*

Pertanto non può essere considerata valida una delega rilasciata in difetto di uno qualunque dei requisiti specificatamente previsti dall'[art. 16](#) del D.Lgs. n. 81/2008, con la conseguenza che i poteri formalmente conferiti al soggetto delegato restano in capo al soggetto delegante.

IL PRESIDENTE DELLA COMMISSIONE - (Ing. Giuseppe PIEGARI)

## **INTERPELLO N. 12/2014 del 11/07/2014 - Formazione dei lavoratori e dei datori di lavoro, verifica finale dei corsi erogati in modalità e-learning**

**Oggetto:** [art. 12](#), D.Lgs. n. 81/2008 e successive modifiche ed integrazioni – *risposta ai quesiti sulla formazione dei lavoratori e dei datori di lavoro in materia di sicurezza e salute sui luoghi di lavoro.*

La Federazione Nazionale Unitaria dei Titolari di farmacia italiani ha avanzato istanza di interpello per conoscere il parere di questa Commissione in merito al corretto svolgimento della verifica finale dei corsi erogati in modalità e-learning. In particolare l'interpellante chiede di conoscere:

1. *se la verifica finale, attuata mediante un apposito questionario, di un corso di formazione dei lavoratori erogato in modalità e-learning possa ritenersi conforme al dettato legislativo qualora il verificatore sia il datore di lavoro, ancorché privo di ulteriori requisiti, ovvero sia necessario che il datore di lavoro debba necessariamente ricoprire anche il ruolo di RSPP, ovvero, addirittura, se sia necessario che il datore di lavoro rivesta la qualifica di RSPP da almeno tre anni;*
2. *se un datore di lavoro possa svolgere le funzioni di soggetto verificatore anche per la formazione di lavoratori che non siano propri dipendenti, purché appartenenti al medesimo settore di attività;*
3. *se, per quanto riguarda la formazione dei datori di lavoro in modalità e-learning, possa essere ritenuta conforme al dettato legislativo una verifica finale effettuata in presenza di un altro datore di lavoro, ovvero del RLS, ovvero dei dipendenti già formati ai sensi dell'[art. 37](#) del d.lgs. n. 81/2008 i quali, controfirmino il documento di verifica.*

Al riguardo va premesso che l'[Accordo Stato-Regioni del 21/12/2011](#) inerente la formazione dei lavoratori, ai sensi dell'[articolo 37, comma 2](#), del D.Lgs. n. 81/2008, disciplina "la durata, i contenuti minimi e le modalità della formazione, nonché dell'aggiornamento, dei lavoratori e delle lavoratrici come definiti all'[articolo 2, comma 1, lettera a\)](#), dei preposti e dei dirigenti, nonché la formazione facoltativa dei soggetti di cui all'[articolo 21, comma 1](#), del medesimo D.Lgs. n. 81/08". Il [punto 3](#) dell'accordo in parola prevede la possibilità di erogare, nei casi ivi previsti, la formazione in modalità e-learning sulla base dei criteri e delle condizioni di cui all'[Allegato I](#). In particolare il [punto d\)](#) del citato allegato stabilisce che la verifica di apprendimento finale vada effettuata "in presenza".

Analoga previsione la si ritrova anche nell'[Accordo Stato-Regioni del 21/12/2011](#) sui corsi di formazione per lo



svolgimento diretto, da parte del datore di lavoro, dei compiti di prevenzione e protezione dai rischi, ai sensi dell'[articolo 34, commi 2 e 3](#), del decreto legislativo 9 aprile 2008, n. 81.

Successivamente è stato emanato l'[Accordo Stato-Regioni del 25/07/2012](#) - concernente le linee guida applicative ed integrative degli [Accordi Stato-Regioni del 21/12/2011](#) - il quale chiarisce che, per la formazione in modalità e-learning, *“la previsione relativa alla verifica finale “in presenza” deve essere intesa nel senso che non sia possibile la verifica del completamento del percorso in modalità telematica - cosa, invece, espressamente consentita per le verifiche intermedie - ma in presenza fisica, da attuarsi anche per il tramite della videoconferenza”*.

Tutto ciò premesso la Commissione fornisce le seguenti indicazioni.

Il [Decreto Interministeriale del 06/03/2013](#) sui *“Criteri di qualificazione della figura del formatore per la salute e sicurezza sul lavoro”* stabilisce i requisiti minimi per la figura del formatore-docente in materia di salute e sicurezza sul lavoro.

Gli [Accordi Stato-Regioni del 21/12/2011](#), citati in premessa, oltre a decretare che i docenti abbiano i requisiti indicati da [DI del 06/03/2013](#), danno indicazioni puntuali su come organizzare i corsi di formazione. In particolare, nei corsi di formazione previsti sia dall'[art. 37](#) sia dall'[art. 34](#), è necessario che per ciascun corso, sia individuato il *“soggetto organizzatore del corso, il quale può essere anche il datore di lavoro; un responsabile del progetto formativo, il quale può essere il docente stesso; i nominativi dei docenti”*, ecc.

Al termine del percorso formativo è necessario il superamento della prova di verifica obbligatoria solo per i corsi di formazione dei preposti e dei dirigenti e per il datore di lavoro che svolge direttamente i compiti di prevenzione e protezione dai rischi.

L'[Accordo Stato-Regioni del 21/12/2011](#), che disciplina la formazione dei lavoratori, prevede l'utilizzo delle modalità di apprendimento e-Learning nel rispetto di quanto stabilito nell'[Allegato I](#), che al [punto d\)](#) stabilisce che *“la verifica di apprendimento finale va effettuata in presenza”*.

Pertanto se la formazione dei lavoratori è erogata in modalità tradizionale, in aula, non è obbligatoria la verifica finale, viceversa se la formazione dei lavoratori avviene in modalità e-learning la verifica finale diventa obbligatoria.

Inoltre, la Commissione ritiene che spetti al soggetto organizzatore, anche dandone evidenza nel progetto formativo, garantire che la verifica finale di apprendimento sia svolta da un soggetto in possesso delle capacità necessarie a verificare l'effettività dell'apprendimento al termine del percorso educativo. Tali requisiti, alla luce [del punto 2, lett. b, dell'Accordo del 21/12/2011](#), che disciplina la formazione dei lavoratori, sono sicuramente posseduti dal docente, che può essere anche il datore di lavoro, in possesso dei requisiti di legge ([DI 06/03/2013](#)).

Tale interpretazione è coerente con quanto previsto dall'[Accordo Stato-Regioni del 21/12/2011](#), che disciplina la formazione dei datori di lavoro che decidono di svolgere direttamente i compiti di prevenzione e protezione dai rischi, il quale, al [punto 6](#), esplicitamente prevede che la verifica di apprendimento, che può consistere in un colloquio o un test, essendo finalizzata a constatare *“le conoscenze relative alla normativa vigente e le competenze tecnico-professionali”*, deve essere effettuata *“dal responsabile del progetto formativo o da un docente da lui delegato che formula il proprio giudizio in termini di valutazione globale e redige il relativo verbale”*.

IL PRESIDENTE DELLA COMMISSIONE - (Ing. Giuseppe PIEGARI)

## **INTERPELLO N. 13/2014 del 11/07/2014 - Impresa affidataria articolo 89, comma 1, lettera i), del D.Lgs. n. 81/2008**

**Oggetto:** [art. 12](#), D.Lgs. n. 81/2008 e successive modifiche ed integrazioni – *risposta al quesito relativo alla richiesta di chiarimenti in merito alle responsabilità in materia di sicurezza sul lavoro in edilizia delle imprese esecutrici e dell'impresa affidataria.*

L'Associazione Nazionale Imprese Edili Manifatturiere ha avanzato istanza di interpello per conoscere il parere di questa Commissione in merito alle responsabilità, in materia di sicurezza sul lavoro in edilizia, delle imprese esecutrici e dell'impresa affidataria. In particolare l'interpellante chiede di sapere, con riferimento alle seguenti tematiche:

1. *se in un medesimo cantiere temporaneo o mobile - così come definito all'[articolo 89, comma 1, lettera a\)](#), del d.lgs. n. 81/2008 - possano essere presenti più imprese affidatarie;*
2. *se l'impresa affidataria debba essere, necessariamente, anche impresa esecutrice, vale a dire alla luce della definizione dell'[articolo 89, comma 1, lettera i-bis\)](#), debba eseguire direttamente l'opera, o almeno parte di essa, impegnando proprie risorse umane e materiali o, viceversa, possa far eseguire l'intera opera, o l'intera parte di opera, ricevuta in appalto dal committente, ad imprese subappaltatrici e/o a lavoratori autonomi;*
3. *quali modalità il committente debba adottare per valutare l'idoneità tecnico-professionale delle imprese affidatarie;*
4. *con quali modalità ed assiduità il datore di lavoro dell'impresa affidataria debba verificare le condizioni di sicurezza dei lavori affidati.*



Al riguardo va premesso che l'[articolo 89, comma 1, lett. i\)](#), del D.Lgs. n. 81/2008 definisce impresa affidataria *“impresa titolare del contratto di appalto con il committente che, nell’esecuzione dell’opera appaltata, può avvalersi di imprese subappaltatrici o di lavoratori autonomi”*.

La successiva lettera, invece, definisce l’impresa esecutrice come *“impresa che esegue un’opera o parte di essa impegnando proprie risorse umane e materiali”*.

Tutto ciò premesso la Commissione fornisce le seguenti indicazioni.

In merito al primo quesito, la Commissione ritiene che all’interno di un cantiere possano essere presenti più imprese affidatarie in quanto il Committente può stipulare diversi contratti, ognuno con un’impresa affidataria diversa.

Per quanto concerne il secondo quesito, l'[art. 89](#) del D.Lgs. n. 81/2008, citato in premessa, definisce l’impresa affidataria *“impresa titolare del contratto di appalto con il committente che, nella esecuzione dell’opera appaltata, può avvalersi di imprese subappaltatrici o di lavoratori autonomi”*. Pertanto l’impresa affidataria può eseguire direttamente l’opera impegnando proprie risorse umane e materiali o, viceversa appaltare l’intera opera o parte di essa ad imprese subappaltatrici e/o a lavoratori autonomi limitandosi a gestire le imprese subappaltatrici verificando le condizioni di sicurezza dei lavori affidati. Quindi, nei casi in cui l’impresa affidataria non partecipi alle lavorazioni ha comunque l’obbligo di rispettare quanto disciplinato dall'[art. 97](#) del D.Lgs. n. 81/2008.

In merito al terzo quesito circa le modalità con cui il committente debba valutare l’idoneità tecnico-professionale delle imprese affidatarie, la Commissione ritiene che l'[art. 90, comma 9, lett. a\)](#), del D.Lgs. n. 81/2008 stabilisce l’onere per il Committente di verificare *“l’idoneità tecnico-professionale delle imprese affidatarie, delle imprese esecutrici e dei lavoratori autonomi in relazione alle funzioni o ai lavori da affidare, con le modalità di cui all’allegato XVII”*.

In particolare l'[allegato XVII, punto 01](#), del decreto in parola prevede che le imprese affidatarie comunichino *“al committente o al responsabile dei lavori almeno il nominativo del soggetto o i nominativi dei soggetti della propria impresa, con le specifiche mansioni, incaricati per l’assolvimento dei compiti di cui all’articolo 97”*.

Pertanto la Commissione ritiene che i criteri per valutare, da parte del committente, l’idoneità tecnico-professionale delle imprese, varino a seconda del fatto che queste siano solo imprese affidatarie o anche imprese esecutrici. Per le imprese solo affidatarie, la *“idoneità tecnico-professionale”* - così come definita all'[articolo 89, comma 1, lettera l\)](#), del D.Lgs. n. 81/2008 - è caratterizzata dal possesso di capacità organizzative, per le imprese affidatarie ed anche esecutrici la suddetta idoneità deve tener conto altresì della disponibilità di proprie risorse umane e materiali in relazione all’opera da realizzare.

In merito all’ultimo quesito, occorre premettere che *“il legislatore ha assegnato all’impresa affidataria l’importante ruolo di verificare concretamente in cantiere il rispetto delle prescrizioni poste a tutela della sicurezza e della salute dei lavoratori. Si tratta di compiti di coordinamento e di gestione operativa del cantiere, con controllo del livello di sicurezza in tutte le lavorazioni svolte sia dai propri lavoratori, sia dai subappaltatori”* (Parere del 22/07/2010 dell’Autorità di Vigilanza sui Contratti Pubblici sulla *corretta applicazione dell’art. 89, comma 1, lettera i)* del D.Lgs. n. 81/2008 - ANCE). Per quanto riguarda le modalità e l’assiduità con le quali il datore di lavoro dell’impresa affidataria organizza l’attività di verifica delle condizioni di sicurezza dei lavori affidati alle imprese esecutrici e/o ai lavoratori autonomi, le stesse debbano essere valutate, dal datore di lavoro dell’impresa affidataria, tenendo conto di vari parametri quali a titolo esemplificativo: la complessità dell’opera, le varie fasi di lavoro, l’evoluzione e le caratteristiche dei lavori messi in atto dalle imprese esecutrici.

IL PRESIDENTE DELLA COMMISSIONE - (Ing. Giuseppe PIEGARI)

## **INTERPELLO N. 14/2014 del 11/07/2014 - Effettuazione della formazione mediante “strutture di diretta emanazione”**

**Oggetto:** [art. 12](#), D.Lgs. n. 81/2008 e successive modifiche ed integrazioni – *risposta al quesito relativo alla richiesta di chiarimenti in merito al criterio della diretta emanazione o almeno partecipazione per lo svolgimento di attività formative da parte di strutture formative delle Associazioni Sindacali dei datori di lavoro o dei lavoratori, degli Organismi paritetici e degli enti bilaterali.*

La Regione Sicilia ha avanzato istanza di interpello per conoscere il parere di questa Commissione in merito al criterio della diretta emanazione o almeno partecipazione per lo svolgimento di attività formative da parte di strutture formative delle Associazioni Sindacali dei datori di lavoro o dei lavoratori, degli Organismi paritetici e degli enti bilaterali. In particolare l’interpellante chiede *un parere in merito al concetto – sotto il profilo giuridico – della c.d. “diretta emanazione” o “partecipazione” alla luce della normativa vigente su esposta ed alla conseguente validità di un contratto di associazione in partecipazione, quale requisito idoneo a configurare, con riferimento alle strutture che operano per conto di Associazioni di categoria, Organismi paritetici e Enti Bilaterali, la predetta “diretta emanazione” o la “partecipazione”*.

Al riguardo va premesso che l'[Accordo Stato-Regioni del 21/12/2011](#), inerente i corsi di formazione per lo svolgimento

diretto, da parte del datore di lavoro, dei compiti di prevenzione e protezione dai rischi, ai sensi dell'[art. 34, commi 2 e 3](#), del D.Lgs. n. 81/2008, individua, al [punto 1](#), i soggetti formatori del corso di formazione e dei corsi di aggiornamento. In particolare, la [nota del punto 1](#) del citato Accordo stabilisce che *“le associazioni sindacali dei datori di lavoro e dei lavoratori, gli enti bilaterali e gli organismi paritetici possono effettuare le attività formative e di aggiornamento o direttamente o avvalendosi di strutture formative di loro diretta emanazione”*. Successivamente è stato emanato l'[Accordo Stato-Regioni del 25/07/2012](#), concernente le linee guida applicative ed integrative dell'[Accordo Stato-Regioni del 21/12/2011](#), il quale chiarisce che, *“[...] gli organismi paritetici sono soggetti formatori per i datori di lavoro qualora effettuino le “attività formative o di aggiornamento direttamente o avvalendosi di strutture formative di loro diretta emanazione”. Tale previsione, applicabile anche alle associazioni dei datori di lavoro e dei lavoratori e agli enti bilaterali, implica che gli organismi paritetici debbano svolgere attività di formazione direttamente o per mezzo di strutture formative proprie o almeno partecipate, senza poter procedere all'utilizzo di strutture esterne se non accreditate [...]”*.

Tutto ciò premesso la Commissione fornisce le seguenti indicazioni.

La Commissione ritiene che per esaminare se una struttura formativa di diretta emanazione dell'associazioni sindacali dei datori di lavoro e dei lavoratori, degli enti bilaterali e degli organismi paritetici possa costituirsi mediante un contratto di associazione in partecipazione, risulta necessario declinare brevemente i tratti di tale figura contrattuale contemplata dagli artt. 2549 ss. c.c..

L'associazione in partecipazione è un contratto con cui il titolare di un'impresa (associante) attribuisce ad un lavoratore (associato) una partecipazione agli utili della sua impresa o di uno o più affari verso il corrispettivo di un determinato apporto che può consistere anche in una prestazione di lavoro (vedi art. 2549 c.c.). La gestione dell'impresa o dell'affare spetta all'associante, ma l'associato ha diritto al rendiconto dell'affare compiuto o a quello annuale della gestione se questa si protrae per più di un anno (art. 2552 c.c.). Il contratto può determinare quale controllo possa esercitare l'associato sull'impresa o sullo svolgimento dell'affare per cui l'associazione è stata contratta (art. 2552, comma 2, c.c.). Infine, salvo patto contrario, l'associato partecipa alle perdite nella stessa misura in cui partecipa agli utili, ma le perdite che colpiscono l'associato non possono superare il valore del suo apporto (art. 2552 c.c.).

Pertanto, l'associato opera sul mercato attraverso l'attività dell'associante che ha il potere di dirigere l'attività senza bisogno di accordarsi con gli associati in partecipazione. Questi, per contro, possono pretendere dall'associante solo il rendiconto della sua attività per poter eventualmente effettuare dei controlli.

Stante quanto sopra, la Commissione ritiene che l'associazione in partecipazione soddisfi il requisito della diretta emanazione prescritto dall'Accordo citato in premessa in quanto lo svolgimento dell'attività formativa, che costituisce l'affare del contratto, è di diretta gestione dell'associante per il tramite dell'associato.

IL PRESIDENTE DELLA COMMISSIONE - (Ing. Giuseppe PIEGARI)

### **INTERPELLO N. 15/2014 del 11/07/2014 - Corsi di aggiornamento di cui al D.I. 4 marzo 2013, ex art. 161, comma 2-bis del D.Lgs. n. 81/2008**

**Oggetto:** [art. 12](#), D.Lgs. n. 81/2008 e successive modifiche ed integrazioni *risposta al quesito relativo al numero massimo di partecipanti ai corsi di aggiornamento di cui al [decreto interministeriale 4 marzo 2013](#), ex [art. 161, comma 2-bis](#) del d.lgs. n. 81/2008.*

L'Associazione Nazionale Costruttori Edili (ANCE) ha avanzato istanza di interpello per chiedere *un chiarimento in merito al [decreto 4 marzo 2013](#) ovvero se il numero massimo di partecipanti ai corsi di aggiornamento di cui al [punto 10 dell'allegato II](#) del summenzionato decreto, anche nel caso dell'ora che tratta di contenuti tecnico-pratici, è pari a 25.*

Al riguardo va premesso che il [D.I. 04/03/2013](#) *“individua, ai sensi dell'[articolo 161, comma 2-bis](#), del d.lgs. n. 81/2008, i criteri generali di sicurezza relativi alle procedure di revisione, integrazione e apposizione della segnaletica stradale destinata alle attività lavorative che si svolgono in presenza di traffico veicolare”*. In particolare l'[art. 3](#) del decreto in parola prevede l'obbligo per il datore di lavoro di assicurare che *“ciascun lavoratore riceva una informazione, formazione e addestramento specifici relativamente alle procedure di cui all'[articolo 2](#)”*. La durata, i contenuti minimi e le modalità della suddetta formazione sono individuati nell'allegato II del citato decreto.

Tutto ciò premesso la Commissione fornisce le seguenti indicazioni.

L'[art. 3, comma 2, del D.I. 04/03/2013](#) prevede che i corsi di formazione siano effettuati in conformità a quanto previsto dall'[allegato II](#) del medesimo decreto.

In particolare il citato allegato individua durata, contenuti minimi, requisiti dei docenti e modalità di erogazione della formazione. Il [punto 5 dell'allegato II](#) del D.I. 04/03/2013 prevede che il numero massimo dei partecipanti per ogni

corso sia di 25 unità, mentre per le attività addestrative pratiche il rapporto istruttore/allievi non deve essere superiore al rapporto di 1 a 6 (almeno 1 docente ogni 6 allievi). Il suddetto principio vale sia per i corsi di formazione che per i corsi di aggiornamento previsti dal [punto 10 dell'allegato II](#) del decreto in parola.

La Commissione ritiene inoltre che il contenuto tecnico-pratico previsto nel corso di aggiornamento, della durata di un'ora, qualora non si concretizzi in attività svolte direttamente dal discente e relative alle procedure di revisione, integrazione e apposizione della segnaletica stradale, non sia da ritenersi "attività addestrative pratiche". In tali casi non opera il vincolo del rapporto di 1 a 6.

IL PRESIDENTE DELLA COMMISSIONE - (Ing. Giuseppe PIEGARI)

## **INTERPELLO N. 16/2014 del 06/10/2014 - Nomina, revoca e durata in carica dei Rappresentanti dei lavoratori per la sicurezza.**

**Oggetto:** [art. 12](#), D.Lgs. n. 81/2008 e successive modifiche ed integrazioni *risposta al quesito relativo alla nomina, revoca e durata in carica dei Rappresentanti dei lavoratori per la sicurezza.*

Con due distinte richieste - trattate unitariamente per la connessione tra le materie oggetto di interpello - l'Unione Sindacale di Base (USB) dei Vigili del Fuoco ha esposto che:

- in seguito al "passaggio del Corpo nazionale dei Vigili del Fuoco al regime di diritto pubblico" si sarebbe prodotto un *vulnus* alle prerogative sindacali in materia di salute e sicurezza in quanto, secondo la richiedente, in ragione della sopravvenuta impossibilità di operare delle Rappresentanze Sindacali Unitarie, "il Dipartimento dei Vigili del Fuoco non ritiene più validi gli RLS nominati all'interno delle RSU";
- l'Amministrazione non "riconoscerebbe" i Rappresentanti dei lavoratori per la sicurezza (RLS) successivamente nominati - ai sensi dell'[articolo 47, comma 4](#), del D.Lgs. n. 81/2008 - non sottoponendoli, tra l'altro, alla prescritta formazione;
- sempre l'Amministrazione considererebbe decaduti i RLS una volta trascorsi tre anni dalla loro nomina.

Tanto premesso, la richiedente chiede di conoscere l'orientamento della Commissione al riguardo e, in particolare, di sapere se "la nomina del Rappresentante dei Lavoratori per la Sicurezza è soggetta a scadenza o rinnovo e, in caso positivo, dopo quanto tempo vanno rinominati".

Tutto ciò premesso la Commissione fornisce le seguenti indicazioni.

In via preliminare, questa Commissione ritiene opportuno puntualizzare che la risposta viene resa sui soli aspetti di ordine generale della domanda, relativi alla vigente disciplina che regola le prerogative dei RLS, senza alcuna volontà di entrare nel merito delle situazioni prospettate dalla richiedente.

Tanto premesso, le questioni poste devono essere esaminate alla luce delle norme di legge che regolano le modalità di istituzione del RLS e di funzionamento delle relative prerogative.

Tale normativa, in attuazione del criterio fissato nella legge delega (art. 1, lett. g), Legge n. 123 del 2007), è volta ad assicurare la presenza del RLS in ogni luogo di lavoro in base a principi inderogabili di legge e per mezzo di un ampio rinvio alla regolamentazione contrattuale quanto alle modalità di elezione o designazione del RLS e alle prerogative del medesimo. Infatti, l'[art. 47, comma 1](#), del D.Lgs. n. 81/2008 dispone che "il rappresentante dei lavoratori per la sicurezza è istituito a livello territoriale o di comparto, aziendale e di sito produttivo" e il successivo [comma 5](#) affida alla "contrattazione collettiva" il compito di determinare il numero, le modalità di designazione o di elezione dei RLS.

Con specifico riferimento alle aziende o unità produttive con più di 15 lavoratori, il [comma 4 dell'art. 47](#) del D.Lgs. n. 81/2008 specifica che il RLS: "[...] è eletto o designato dai lavoratori nell'ambito delle rappresentanze sindacali in azienda. In assenza di tali rappresentanze, il rappresentante è eletto dai lavoratori della azienda al loro interno".

La regolamentazione della figura del RLS da parte dell'[art. 47](#) del D.Lgs. n. 81/2008 è completata:

- dal [comma 6](#), che prevede un decreto ministeriale, ad oggi non emanato, che individui la giornata nazionale per la salute e sicurezza sul lavoro nella quale, salvo diverse previsioni di contratto collettivo, vanno eletti i RLS aziendali, territoriali o di comparto;
- dal [comma 7](#) che individua il numero minimo - inderogabile da parte contrattuale - dei RLS tenendo conto delle dimensioni delle aziende o unità produttive;
- dal [comma 8](#) il quale dispone che in caso di mancata effettuazione delle elezioni di cui ai [commi 3 e 4](#), "le funzioni di rappresentante dei lavoratori per la sicurezza sono esercitate dai rappresentanti di cui agli [articoli 48 e 49](#), salvo diverse intese tra le associazioni sindacali dei lavoratori e dei datori di lavoro comparativamente più rappresentative sul piano nazionale".

Quanto alle attribuzioni dei RLS (anche se territoriali o di sito produttivo), esse sono specificamente individuate all'[art. 50](#) del D.Lgs. n. 81/2008.

Dal quadro complessivo appena delineato si evince, con riferimento al contesto di cui alla richiesta (azienda con più di 15 lavoratori), che le modalità di elezione o designazione del RLS dovranno essere oggetto di regolamentazione

dalla contrattazione collettiva di riferimento per l'azienda. Ove tale contrattazione non sia ancora esistente e la precedente abbia superato i propri termini di efficacia è opinione di questa Commissione che continui ad operare la precedente disciplina contrattuale in regime di ultrattività. Ciò per evitare che, per ritardi nella contrattazione (che potrebbero anche, ad esempio, essere strumentali ad opera di qualcuna delle parti), i lavoratori risultino privi della loro rappresentanza in materia di salute e sicurezza sul lavoro; presenza, si ripete, che il D.Lgs. n. 81/2008 prevede espressamente.

Di conseguenza, i RLS il cui "mandato" sia scaduto, perché riferito ad una contrattazione collettiva a sua volta scaduta, potranno continuare a svolgere legittimamente le proprie funzioni di rappresentanza, con conseguente applicazione nei loro riguardi delle disposizioni del D.Lgs. n. 81/2008 in materia di consultazione e partecipazione dei lavoratori ([Titolo I, Capo III, Sezione VII](#)). Ciò, beninteso, fino a quando non intervenga la successiva regolamentazione contrattuale e, quindi, in base ad essa si proceda a una nuova elezione o designazione di RLS. Ove, come nel caso di specie (da considerarsi peculiare in quanto consistente in una situazione - di particolare complessità - di passaggio da una regolamentazione complessiva di matrice privata a una di tipo pubblico), manchino le Rappresentanze sindacali aziendali, i lavoratori potranno direttamente eleggere i RLS in azienda. Ai RLS eletti all'esito della scelta direttamente operata da parte dei lavoratori si applicherà la normativa di legge ([Titolo I, Capo III, Sezione VII](#) del D.Lgs. n. 81/2008) ed essi svolgeranno le proprie funzioni fino a quando non intervenga la contrattazione aziendale e quindi, in base ad essa, si proceda a una nuova elezione o designazione dei RLS.

IL PRESIDENTE DELLA COMMISSIONE - (Ing. Giuseppe PIEGARI)

## INTERPELLO N. 17/2014 del 06/10/2014 - Il Rappresentante dei lavoratori di gruppo

**Oggetto:** [art. 12](#), D.Lgs. n. 81/2008 e successive modifiche ed integrazioni – *risposta al quesito relativo ai rappresentanti dei lavoratori per la sicurezza.*

L'Associazione Bancaria Italiana e le Segreterie Nazionali dei Sindacati firmatari del contratto collettivo del credito hanno avanzato istanza di interpello per conoscere il parere di questa Commissione in merito alla possibilità di prevedere nell'ambito del nuovo Accordo sindacale di settore in tema di Rappresentanti dei Lavoratori per la Sicurezza (RLS):

1. *l'istituzione di RLS anche a livello dell'insieme di aziende facenti riferimento ad un gruppo e non esclusivamente alla singola azienda;*
2. *che i rappresentanti così istituiti siano legittimati ad esercitare tutte le prerogative e le attribuzioni che il D.Lgs. n. 81 del 2008 s.m.i. riconosce agli RLS nell'ambito delle imprese del Gruppo bancario individuato, quindi anche per quelle aziende che, all'interno del Gruppo medesimo, soprattutto a causa delle ridotte dimensioni, potrebbero rimanere prive di una propria specifica rappresentanza.*

La richiesta trae origine dalla necessità di ridisegnare la disciplina contrattuale di riferimento – in attuazione di un preciso impegno assunto in occasione del rinnovo del Contratto Collettivo Nazionale di Lavoro del 19 gennaio 2012 – in coerenza tanto con il dettato legislativo di cui al D.Lgs. n. 81/2008 quanto con i mutati assetti organizzativi delle imprese del settore bancario caratterizzato, per alcune importanti realtà, dal crescente rilievo della dimensione interaziendale di gruppo.

Tutto ciò premesso la Commissione fornisce le seguenti indicazioni.

Questa Commissione osserva come la questione debba essere esaminata alla luce delle norme di legge che regolano le modalità di istituzione del RLS e di funzionamento delle relative prerogative. Tale normativa, in attuazione del criterio fissato nella legge delega (art. 1, lett. g), Legge n. 123 del 2007), è volta ad assicurare la presenza del RLS in ogni luogo di lavoro in base a principi inderogabili di legge e per mezzo di un ampio rinvio alla regolamentazione contrattuale quanto alle modalità di elezione o designazione del RLS e alle prerogative del medesimo.

A tale riguardo va anzitutto richiamato l'[art. 47, comma 1](#), del D.Lgs. n. 81/2008 ai sensi del quale "il rappresentante dei lavoratori per la sicurezza è istituito a livello territoriale o di comparto, aziendale e di sito produttivo". Il [comma 5](#) dell'articolo in commento affida alla "contrattazione collettiva" il compito di determinare il numero, le modalità di designazione o di elezione dei RLS.

Nella istanza di interpello è evidenziata la volontà delle Parti sindacali firmatarie del contratto collettivo del credito di definire la figura del RLS operante non solo nella singola azienda di credito ma nel diverso contesto del gruppo bancario, al fine di consentire che in tutte le aziende del gruppo sia presente la figura del rappresentante dei lavoratori per la salute e sicurezza sul lavoro. In tal modo si assicurerebbe, in tutte le aziende che fanno parte di gruppi bancari, una "copertura totale" anche a favore di quelle aziende che, all'interno del gruppo medesimo, per ragioni spesso legate alle ridotte dimensioni, potrebbero rimanere prive di una propria specifica rappresentanza. L'obiettivo di tale individuazione contrattuale sarebbe, quindi, di garantire la rappresentanza in materia di salute e sicurezza nell'ambito delle più complesse e articolate realtà interaziendali di gruppo.



È opinione di questa Commissione che la scelta di individuare, nel nuovo Accordo sindacale del settore del credito, la figura del RLS di gruppo, come figura che assolve le funzioni del RLS per tutte le aziende che fanno parte del gruppo medesimo, sia riservata alle parti che stipulano il contratto collettivo di lavoro e corrisponda alle facoltà attribuite dal D.Lgs. n. 81/2008 alle parti medesime per quanto concerne la regolamentazione – in via pattizia – delle prerogative dei RLS. Essa appare, quindi, compatibile con il vigente quadro normativo di riferimento.

Si ritiene comunque opportuno sottolineare come l'esercizio di tale facoltà è pur sempre condizionato all'integrale rispetto delle disposizioni inderogabili (nel senso che rispetto ad esse non è possibile che le disposizioni contrattuali operino in funzione modificativa) del D.Lgs. n. 81/2008 in materia. In particolare, l'opzione per il RLS di gruppo va necessariamente attuata facendo comunque salvo il numero minimo di RLS stabiliti dall'[art. 47, comma 7](#), del D.Lgs. n. 81/2008 applicando i criteri ivi previsti a ciascuna delle aziende che compongono il gruppo e senza che sia possibile limitare in via contrattuale le attribuzioni del rappresentante dei lavoratori per la sicurezza, quali descritte all'[art. 50](#) del D.Lgs. n. 81/2008.

IL PRESIDENTE DELLA COMMISSIONE – (Ing. Giuseppe PIEGARI)

---

### **INTERPELLO N. 18/2014 del 06/10/2014 - Visite mediche al di fuori degli orari di servizio**

**Oggetto:** [art. 12](#), D.Lgs. n. 81/2008 e successive modifiche ed integrazioni – *risposta al quesito relativo alle visite mediche al di fuori degli orari di servizio.*

L'unione sindacale di Base dei Vigili del Fuoco, ha inoltrato istanza di interpello per conoscere il parere di questa Commissione in merito alla corretta interpretazione dell'[art. 41](#) del D.Lgs. n. 81/2008. In particolare l'istante chiede di sapere “*se nell'effettuazione delle visite periodiche per il rinnovo dell'idoneità psicofisica all'impiego, come da [art. 41](#) D.Lgs. 81/08, detta visita va svolta in orario di lavoro o se il datore di lavoro ha facoltà di inviare il lavoratore a visita anche quando esso sia fuori dal normale orario di servizio. Inoltre se il tempo impiegato dal lavoratore per effettuare detta visita qualora si svolga al di fuori dell'orario di servizio deve o meno essere retribuito come ore di lavoro straordinario.*”

Al riguardo si osserva che la sorveglianza sanitaria rientra fra gli obblighi del datore di lavoro di cui all'[art. 18](#) del D.Lgs. n. 81/2008 con l'obiettivo della tutela dello stato di salute e sicurezza dei lavoratori attraverso la valutazione della compatibilità tra condizioni di salute e compiti lavorativi.

Come previsto dall'[art. 20 lett. i\)](#) del D.Lgs. n. 81/2008, il sottoporsi ai controlli sanitari rientra fra gli obblighi del lavoratore quale soggetto attivo del processo di sicurezza.

Tutto ciò premesso la Commissione fornisce le seguenti indicazioni.

Il contenuto tassativo e la “ratio” dell'[art. 18, comma 1, lett. a\)](#), del decreto in parola volto alla tutela della integrità fisica e psichica del lavoratore, non lasciano spazi o deroghe circa la osservanza dell'obbligo prescritto dalla norma di salute e sicurezza. Le visite mediche in esame non possono, in considerazione della particolarità del bene tutelato, per nessun motivo essere omesse o trascurate dal soggetto obbligato, di contro il lavoratore non può esimersi dal sottoporsi all'effettuazione della visita medica.

Se è pur vero che l'[art. 41](#) non indica espressamente che la visita medica debba essere eseguita durante l'attività lavorativa, è di tutta evidenza che l'effettuazione della visita medica è funzionale all'attività lavorativa e pertanto il datore di lavoro dovrà comunque giustificare le motivazioni produttive che determinano la collocazione temporale della stessa fuori dal normale orario di lavoro. Nel contempo non si può ignorare quanto previsto dall'[art. 15, comma 2](#), che espressamente prevede “*Le misure relative alla sicurezza, all'igiene ed alla salute durante il lavoro non devono in nessun caso comportare oneri finanziari per i lavoratori*”.

Ciò posto, la Commissione ritiene che, in attuazione al disposto normativo sopra richiamato, i controlli sanitari debbano essere strutturati tenendo ben presente gli orari di lavoro e la reperibilità dei lavoratori. Laddove, per giustificate esigenze lavorative, il controllo sanitario avvenga in orari diversi, il lavoratore dovrà comunque considerarsi in servizio a tutti gli effetti durante lo svolgimento di detto controllo anche in considerazione della tutela piena del lavoratore garantita dall'ordinamento.

IL PRESIDENTE DELLA COMMISSIONE - (Ing. Giuseppe PIEGARI)

---

### **INTERPELLO N. 19/2014 del 06/10/2014 - Aggiornamento professionale dei coordinatori per la sicurezza.**

**Oggetto:** [art. 12](#), D.Lgs. n. 81/2008 e successive modifiche ed integrazioni – *risposta al quesito relativo all'aggiornamento professionale dei Coordinatori per la sicurezza previsto dall'allegato XIV D.Lgs. n. 81/2008.*



La Federazione Sindacale Italiana dei Tecnici e Coordinatori della Sicurezza (Federcoordinatori), ha inoltrato istanza di interpello per conoscere il parere di questa Commissione in merito all'aggiornamento professionale dei Coordinatori per la sicurezza della durata complessiva di 40 ore ([All. XIV](#)). In particolare l'istante evidenzia che *“diverse organizzazioni, stanno proponendo “corsi” di aggiornamento per Coordinatori per la Sicurezza della durata complessiva di 40 ore riportando come indicazione esplicita che la frequenza è obbligatoria nella misura del 90% del monte ore totali rilasciando comunque attestato finale di partecipazione alle 40 ore invece che alle effettive 36 ore eventualmente frequentate”*.

Ciò posto l'interpellante chiede se *“considerato come l'All. XIV del D.Lgs. 81/2008 e smi indichi che per il corso abilitativo a Coordinatore della durata di 120 ore è richiesta la presenza nella misura del 90%, è corretto equiparare tale indicazione anche ai “corsi” di aggiornamento di 40 ore che vengono proposti?”*

La questione relativa gli obblighi di aggiornamento dei coordinatori della sicurezza è disciplinata in particolare dall'[art. 98](#) del D.Lgs. n. 81/2008 e nel dettaglio dall'[allegato XIV](#) dello stesso decreto. In particolare l'aggiornamento deve avvenire a cadenza quinquennale, avere una durata complessiva di 40 ore, da effettuare nell'arco del quinquennio.

Tutto ciò premesso la Commissione fornisce le seguenti indicazioni.

Occorre innanzitutto rilevare la differenza, posta dal [comma 2 dell'art. 98](#) del decreto in parola, fra il corso di formazione per coordinatore e il corso di aggiornamento. Il primo è, difatti, una condizione per il conseguimento della qualifica di coordinatore per la sicurezza, il secondo, invece, è una condizione per il mantenimento della stessa. L'[allegato XIV](#) prevede espressamente che *“La presenza ai corsi di formazione deve essere garantita almeno nella misura del 90%. [...] È inoltre previsto l'obbligo di aggiornamento a cadenza quinquennale della durata complessiva di 40 ore, da effettuare anche per mezzo di diversi moduli nell'arco del quinquennio.”*

Pertanto il quadro normativo summenzionato delinea inequivocabilmente l'obbligo di frequenza almeno nella misura del 90% dei corsi di formazione, mentre per i corsi di aggiornamento, anche in considerazione del fatto che tale aggiornamento può essere distribuito nell'arco del quinquennio, la frequenza deve necessariamente essere pari al 100% delle ore minime previste.

Per questo motivo, coloro che abbiano effettuato l'aggiornamento di durata inferiore a quella prevista, non potranno esercitare l'attività di coordinatore, ai sensi dell'[art. 98](#) del decreto in parola, fin quando non avranno completato l'aggiornamento stesso per il monte ore mancante.

IL PRESIDENTE DELLA COMMISSIONE - (Ing. Giuseppe PIEGARI)

## **INTERPELLO N. 20/2014 del 06/10/2014 - Elezione del rappresentante dei lavoratori per la sicurezza nelle imprese con più di 15 lavoratori.<sup>1</sup>**

**Oggetto:** [art. 12](#), D.Lgs. n. 81/2008 e successive modifiche ed integrazioni – *risposta al quesito relativo al rappresentante dei lavoratori per la sicurezza.*

Il Consiglio Nazionale dell'Ordine dei Consulenti del Lavoro, ha inoltrato istanza di interpello per conoscere il parere di questa Commissione in merito alla corretta interpretazione dell'[art. 47, comma 4](#), del D.Lgs. n. 81/2008. In particolare l'istante chiede di sapere *“[...] se per le imprese con più di 15 lavoratori sia consentita l'elezione o la designazione del Rappresentante dei Lavoratori per la Sicurezza esclusivamente tra i componenti delle Rappresentanze Sindacali Aziendali, o se diversamente l'elezione possa riguardare anche lavoratori non facenti parte delle Rappresentanze Sindacali Aziendali (ferma restando la designazione in caso di mancato esercizio del diritto di voto)”*.

Tutto ciò premesso la Commissione fornisce le seguenti indicazioni.

In merito al quesito posto, occorre rilevare che la scelta operata dal legislatore, per le aziende o unità produttive con più di 15 lavoratori, è quella di individuare il rappresentante dei lavoratori per la sicurezza nell'ambito delle rappresentanze sindacali aziendali.

Tanto premesso, come espressamente previsto dall'[art. 47, comma 4](#) secondo periodo, del decreto in parola l'eleggibilità del rappresentante, fra i lavoratori non appartenenti alle RSA, opera esclusivamente laddove non sia presente una rappresentanza sindacale a norma dell'art. 19 della Legge 300/70.

IL PRESIDENTE DELLA COMMISSIONE - (Ing. Giuseppe PIEGARI)

## **INTERPELLO N. 21/2014 del 06/10/2014 - I criteri di qualificazione del docente formatore**

<sup>1</sup> *Commento personale:* in data 31/12/2014 la commissione degli interPELLI ex art. 12, D.Lgs. 81/08 ha fornito [alcune precisazioni](#) all'interpello n. 20/2014.

## in materia di salute e sicurezza sul lavoro.

**Oggetto:** [art. 12](#), D.Lgs. n. 81/2008 e successive modifiche ed integrazioni – *risposta al quesito relativo ai criteri di qualificazione del docente formatore in materia di salute e sicurezza sul lavoro.*

Il Consiglio Nazionale dell'Ordine dei Consulenti del Lavoro ha formulato istanza di interpello al fine di sapere se:

- il consulente del lavoro che *“abbia esercitato la professione per almeno 18 mesi”* occupandosi anche di salute e sicurezza sul lavoro sia in possesso del criterio di qualificazione n. 4 previsto dal [decreto 6 marzo 2013](#) per lo svolgimento di attività di docente nei corsi in materia di salute e sicurezza sul lavoro;
- il consulente *“che abbia svolto attività professionale per almeno un triennio, seguendo i propri clienti anche in materia di salute e sicurezza del personale ed effettuandone i relativi adempimenti”* sia in possesso del criterio n. 5 previsto dal [decreto 6 marzo 2013](#) per lo svolgimento di attività di docente nei corsi in materia di salute e sicurezza sul lavoro.

Tutto ciò premesso la Commissione fornisce le seguenti indicazioni.

Il [decreto 6 marzo 2013](#), in vigore dal 18 marzo 2014 – attuativo della previsione di cui all'[art. 6, comma 8, lettera m-bis](#), del D.Lgs. n. 81/2008 – definisce i criteri di qualificazione della figura di formatore per la salute e sicurezza sul lavoro dei quali deve essere in possesso il docente dei corsi di formazione per datori di lavoro che intendano svolgere i compiti del servizio di prevenzione e protezione nonché per lavoratori, dirigenti e preposti.

I criteri, che vanno uniti al prerequisite del possesso del diploma di scuola superiore di secondo grado, individuati sono 6 e tendono a garantire una adeguata combinazione tra esperienza, competenza e capacità didattica del docente, allo scopo di innalzare il livello qualitativo delle lezioni. In applicazione del [decreto 6 marzo 2013](#), i corsi di formazione per datore di lavoro che svolga “in proprio” i compiti di Responsabile del Servizio di Prevenzione e Protezione, per i lavoratori, i dirigenti e i preposti possono essere tenuti unicamente da docenti che dimostrino mediante idonea documentazione (ad esempio attestazione del Datore di Lavoro, lettere di incarico ecc.) il possesso di almeno uno di tali criteri. Inoltre, il possesso di almeno uno dei criteri deve essere dimostrato dal docente – e, quindi, controllato dal soggetto organizzatore del corso – in relazione a ciascuna delle aree tematiche oggetto della docenza; ciò avuto riguardo alla circostanza che sempre il [decreto 6 marzo 2013](#) divide le aree tematiche delle docenze in materia di salute e sicurezza in:

- area normativa/giuridica/organizzativa;
- area rischi tecnici/igienico-sanitari;
- area relazioni/comunicazioni.

Più nel dettaglio, il **quarto criterio** del [decreto 6 marzo 2013](#) prevede espressamente quanto segue: *“Possesso di un attestato di frequenza, con verifica dell'apprendimento, a corso/i di formazione della durata di almeno 40 ore in materia di salute e sicurezza sul lavoro (organizzato/i dai soggetti di cui all'[articolo 32, comma 4](#), del Decreto Legislativo n. 81/2008 e s.m.i.). Inoltre almeno 18 mesi di esperienza lavorativa o professionale coerente con l'area tematica oggetto della docenza. Più una delle seguenti specifiche (didattica):*

- *percorso formativo in didattica, con esame finale, della durata minima di 24 ore (es. corso formazione-formatori), o abilitazione all'insegnamento, o conseguimento (presso Università od Organismi accreditati) di un diploma triennale in Scienza della Comunicazione o di un Master in Comunicazione;*
- *docente, per almeno 32 ore negli ultimi 3 anni, in materia di salute e sicurezza;*
- *docente, per almeno 40 ore negli ultimi 3 anni, in qualunque materia;*
- *affiancamento a docente, per almeno 48 ore negli ultimi 3 anni, in qualunque materia”.*

Il **quinto criterio** dispone, invece: *“Esperienza lavorativa o professionale almeno triennale nel campo della salute e sicurezza nei luoghi di lavoro, coerente con l'area tematica oggetto della docenza. Più una delle seguenti specifiche (didattica):*

- *percorso formativo in didattica, con esame finale, della durata minima di 24 ore (es. corso formazione-formatori), o abilitazione all'insegnamento, o conseguimento (presso Università od Organismi accreditati) di un diploma triennale in Scienza della Comunicazione o di un Master in Comunicazione;*
- *docente, per almeno 32 ore negli ultimi 3 anni, in materia di salute e sicurezza;*
- *docente, per almeno 40 ore negli ultimi 3 anni, in qualunque materia;*
- *affiancamento a docente, per almeno 48 ore negli ultimi 3 anni, in qualunque materia”.*

Dalla semplice lettura della normativa appena riportata è dato evincere con evidenza quali siano i requisiti richiesti all'aspirante docente di corsi in materia di salute e sicurezza sul lavoro (sempre nel già descritto campo della salute e sicurezza sul lavoro), i quali hanno valenza generale e sono, in particolare, indipendenti dalla appartenenza ad un albo o ad un ordine.

Di conseguenza, chiunque (sia o meno un professionista), in possesso del diploma di scuola superiore, intenda avvalersi – per dimostrare di aver titolo a svolgere i compiti di docente in materia di salute e sicurezza sul lavoro – del criterio n. 4 di cui al [decreto 6 marzo 2013](#) dovrà dimostrare di avere frequentato il corso di almeno 40 ore previsto

dal decreto e di avere, al contempo, svolto per almeno 18 mesi *“attività lavorativa o professionale”* coerente con l'area tematica di docenza. La formula usata dal decreto indica la necessità che tale attività sia stata svolta in modo, per quanto non esclusivo, non episodico, in relazione alle aree tematiche di interesse. Inoltre, a tali requisiti l'aspirante docente dovrà aggiungere necessariamente una delle quattro alternative (percorso formativo in didattica, docenza...) indicate specificamente.

Allo stesso modo, chiunque intenda avvalersi del quinto criterio di cui al [decreto 6 marzo 2013](#) dovrà dimostrare di aver svolto, sempre in maniera non episodica, per almeno tre anni *“esperienza lavorativa o professionale”* (...) *“coerente con l'area tematica oggetto di docenza”*. A tale requisito, occorrerà aggiungere la dimostrazione del possesso di una delle quattro alternative (percorso formativo in didattica, docenza...) individuate dalla norma.

Si ritiene, infine, opportuno sottolineare che il [decreto 6 marzo 2013](#) specifica che il possesso dei criteri può essere dimostrato con qualunque mezzo idoneo allo scopo e, quindi, mediante qualsiasi idonea documentazione, (ad esempio attestazione del Datore di Lavoro, lettere di incarico, ...), finalizzata ad attestare **l'effettivo esercizio** di attività professionale in materia di salute e sicurezza sul lavoro. Tale riferimento esclude che sia sufficiente una mera *“autodichiarazione”* del soggetto.

Inoltre, sempre il decreto puntualizza che: *“il triennio di riferimento decorre:*

- *dalla data di applicazione (12 mesi dopo la pubblicazione su G.U.) per chi è già qualificato a tale data;*
- *dalla data di effettivo conseguimento della qualificazione per gli altri”.*

IL PRESIDENTE DELLA COMMISSIONE - (Ing. Giuseppe PIEGARI)

---

### **INTERPELLO N. 22/2014 del 06/10/2014 - Dotazione economica del servizio di prevenzione e protezione.**

**Oggetto:** [art. 12](#), D.Lgs. n. 81/2008 e successive modifiche ed integrazioni - *risposta al quesito relativo alla dotazione economica del Servizio di Prevenzione e Protezione (SPP) interno all'azienda.*

L'Unione Sindacale di Base dei Vigili del Fuoco, ha inoltrato istanza di interpello per conoscere il parere di questa Commissione in merito alla corretta interpretazione dell'[art. 31, comma 2](#), del D.Lgs. n. 81/2008 laddove prevede che *“il servizio di prevenzione e protezione sia dotato di mezzi adeguati per perseguire le finalità di cui al successivo [art. 33”](#)*. In particolare l'istante chiede di sapere se *“nella definizione di mezzi adeguati è da intendersi un budget di spesa congruo al raggiungimento delle finalità previste.”*

Al riguardo si osserva che, ai sensi dell'[art. 2, lett. 1](#), del D.Lgs. n. 81/2008, il servizio di prevenzione e protezione è definito come *“insieme delle persone, sistemi e mezzi esterni o interni all'azienda finalizzati all'attività di prevenzione e protezione dai rischi professionali per i lavoratori.*

Tutto ciò premesso la Commissione fornisce le seguenti indicazioni.

Le previsioni dell'[art. 31, comma 2](#), del D.Lgs. n. 81/2008 sono dirette ad assicurare che il Servizio di prevenzione e protezione disponga di tutto quanto necessario allo svolgimento dei compiti di cui all'[art. 33, comma 1](#), avuto riguardo alla complessità aziendale e ai rischi presenti.

In relazione alle modalità per realizzare tali finalità, la scelta di assegnare un budget è rimessa alla discrezionalità dell'organizzazione aziendale.

IL PRESIDENTE DELLA COMMISSIONE – (Ing. Giuseppe PIEGARI)

---

### **INTERPELLO N. 23/2014 del 06/10/2014 - Interpretazione dell'articolo 3, commi 1 e 2, del DPR 177.2011.**

**Oggetto:** [art. 12](#), D.Lgs. n. 81/2008 e successive modifiche ed integrazioni - *risposta al quesito relativo all'interpretazione dell'articolo 3, commi 1 e 2 del D.P.R. 14 settembre 2011, n. 177.*

La Federazione delle Imprese Energetiche e Idriche (FederUtility), ha inoltrato istanza di interpello per conoscere il parere di questa Commissione in merito alla corretta interpretazione dell'[art. 3, commi 1 e 2](#), del D.P.R. 14 settembre 2011, n. 177.

In riferimento all'[art. 3, comma 1](#), del D.P.R. 177/2011, l'interpellante - fatto presente che abitualmente da parte delle proprie aziende *“con la stipula di un unico contratto di appalto viene affidato, alle imprese appaltatrici o ai lavoratori autonomi, un incarico per operare in più ambienti confinati o sospetti di inquinamento, chiaramente specificati nel*

contratto, ubicati nell'ambito del ciclo produttivo dell'azienda committente e la cui materiale esecuzione si articola nell'arco temporale della durata del contratto stesso" e che "si tratta, spesso, di attività singolarmente di breve o addirittura di brevissima durata ma che possono essere reiterate più volte nello stesso sito, nell'arco temporale di validità del medesimo contratto" - chiede se sia corretta l'interpretazione secondo la quale l'attività informativa posta a carico del committente, possa essere considerata validamente espletata per tutta la validità del contratto, una volta che essa sia stata impartita a ciascun lavoratore, prima dell'accesso in ogni specifico sito e non siano cambiate, nel frattempo, le condizioni in cui si deve operare.

In riferimento all'[art. 3, comma 2](#), del D.P.R. 177/2011, l'interpellante - considerato che l'attività di coordinamento del rappresentante del committente rappresenta "una specificazione dell'obbligo di cui all'[art. 26](#) del d.lgs. n. 81 del 2008" e che "coordinare significa mettere in comunicazione le varie fasi delle attività in corso al fine di evitare sovrapposizioni, intralci di attività forieri di potenziali pericoli" - chiede se sia corretta l'interpretazione secondo la quale l'attività di vigilanza richiesta al rappresentante del datore di lavoro committente dall'[art. 3, comma 2](#), del D.P.R. 177/2011, "non richieda la sua costante presenza sul luogo di lavoro ma si estrinsechi, piuttosto, in una sua efficace attività di sovrintendenza sull'adozione ed efficace attuazione della procedura di lavoro, prevista dall'[articolo 3, comma 3](#), del d.p.r. n. 177 del 2011".

Tutto ciò premesso la Commissione fornisce le seguenti indicazioni.

Per quanto riguarda l'interpretazione dell'[art. 3, comma 1](#), del D.P.R. 177/2011, precisato che l'informazione ivi prevista è aggiuntiva e specifica rispetto a quella da impartire ai sensi dell'[art. 36](#) del D.Lgs. n. 81/2008, è parere di questa Commissione che la finalità del legislatore non sia quella di imporre al datore di lavoro committente l'obbligo di erogare ai lavoratori delle imprese appaltatrici, compreso il datore di lavoro, ove impiegato nelle medesime attività, o ai lavoratori autonomi, una informazione inutilmente ripetitiva, ma piuttosto quella di assicurare, come puntualmente precisa la norma, che tutti coloro che accedano in ambienti sospetti di inquinamento o confinati siano puntualmente e dettagliatamente informati dal datore di lavoro committente "su tutti i rischi esistenti negli ambienti, ivi compresi quelli derivanti dai precedenti utilizzi degli ambienti di lavoro, e sulle misure di prevenzione e emergenza adottate in relazione alla propria attività", affinché essi ne possano tener conto nel momento in cui vi debbano entrare e lavorare. Ciò comporta che al duplice fine, da un lato di garantire un'informazione puntuale, adeguata e aggiornata, e dall'altro di evitare che la stessa sia inutilmente dilatata a dismisura mediante la mera ripetizione di informazioni già trasmesse, spetti a ciascun datore di lavoro committente valutare, caso per caso, anche e soprattutto sulla base del tempo trascorso dall'ultimo accesso e della possibilità che le condizioni dei siti sospetti di inquinamento o confinati si siano modificate, se l'informazione già necessariamente erogata anche per quel singolo e specifico sito debba, o meno, essere ripetuta.

Per quanto riguarda, invece, l'interpretazione dell'[art. 3, comma 2](#), del D.P.R. 177/2011, è parere di questa Commissione che il ruolo affidato dal legislatore al "rappresentante" che deve essere individuato dal datore di lavoro committente sia del tutto particolare e finalizzato a coordinare le attività che si svolgono nell'intero teatro lavorativo e per tutto il tempo necessario.

Premesso che tale soggetto deve essere adeguatamente formato, addestrato ed edotto di tutti i rischi dell'ambiente in cui debba svolgersi l'attività dell'impresa appaltatrice o dei lavoratori autonomi, egli dovrà sovrintendere sull'adozione ed efficace attuazione della procedura di lavoro prevista dall'[art. 3, comma 3](#) del già citato D.P.R. 177/2011, specificatamente diretta ad "eliminare o, ove impossibile, ridurre al minimo i rischi propri delle attività in ambienti confinati, comprensiva della eventuale fase di soccorso e di coordinamento con il sistema di emergenza del Servizio nazionale sanitario e dei Vigili del Fuoco".

Spetterà quindi, ancora una volta, al datore di lavoro committente la scelta della persona più idonea e delle modalità operative più corrette per svolgere tali compiti, specificando nella procedura adottata se, ed eventualmente quando, sia necessaria la presenza del proprio "rappresentante" direttamente sul luogo di lavoro in cui si effettuano le attività lavorative all'interno degli ambienti sospetti di inquinamento o confinati.

IL PRESIDENTE DELLA COMMISSIONE – (Ing. Giuseppe PIEGARI)

## **INTERPELLO N. 24/2014 del 04/11/2014 - Interpretazione dell'articolo 31, commi 6 e 7, del D.Lgs. n. 81.2008**

**Oggetto:** [art. 12](#), D.Lgs. n. 81/2008 e successive modifiche ed integrazioni – risposta al quesito relativo alla corretta interpretazione dell'[art. 31, comma 6](#), del D.Lgs. n. 81/2008.

La Confcommercio ha avanzato istanza di interpello per conoscere il parere di questa Commissione in merito alla corretta interpretazione dell'[art. 31, comma 6](#), del D.Lgs. n. 81/2008.

In particolare viene chiesto "[...] se in caso di servizio di prevenzione e protezione istituito necessariamente all'interno dell'azienda - nei casi di cui all'[articolo 31, comma 6](#), del d.lgs. n. 81/2008 - il Responsabile del servizio debba essere necessariamente un dipendente del datore di lavoro o possa essere anche un professionista in possesso dei requisiti



di legge”.

Tutto ciò premesso la Commissione fornisce le seguenti indicazioni.

La modifica introdotta dal Decreto Legge n. 69/2013, convertito in Legge n. 98/2013, pone in capo al datore di lavoro l'obbligo di organizzare il SPP prioritariamente all'interno.

Appare evidente che il legislatore abbia voluto sottrarre al datore di lavoro la facoltà di optare liberamente fra servizi esterni ed interni favorendo la scelta di quest'ultimo. A norma poi del [comma 4](#) del suddetto articolo “Il ricorso a persone o servizi esterni è obbligatorio in assenza di dipendenti che, all'interno dell'azienda ovvero dell'unità produttiva, siano in possesso dei requisiti di cui all'[articolo 32](#)”.

Il legislatore nel disciplinare l'istituzione del servizio di prevenzione e protezione ha previsto nell'[articolo 31, comma 6](#), che: “L'istituzione del servizio di prevenzione e protezione all'interno dell'azienda, ovvero dell'unità produttiva, è comunque obbligatoria nei seguenti casi:

- a) nelle aziende industriali di cui all'articolo 2 del decreto legislativo 17 agosto 1999, n. 334, e successive modificazioni, soggette all'obbligo di notifica o rapporto, ai sensi degli articoli 6 e 8 del medesimo decreto;
- b) nelle centrali termoelettriche;
- c) negli impianti ed installazioni di cui agli articoli 7, 28 e 33 del decreto legislativo 17 marzo 1995, n. 230, e successive modificazioni;
- d) nelle aziende per la fabbricazione ed il deposito separato di esplosivi, polveri e munizioni;
- e) nelle aziende industriali con oltre 200 lavoratori;
- f) nelle industrie estrattive con oltre 50 lavoratori;
- g) nelle strutture di ricovero e cura pubbliche e private con oltre 50 lavoratori.”

Tale previsione è ovviamente motivata dalla necessità di assicurare una presenza costante e continuativa del servizio prevenzione all'interno dell'azienda.

Ciò premesso la Commissione ritiene che il Responsabile del Servizio di Prevenzione e Protezione (RSPP) si considera *interno* quando - a prescindere dalla tipologia contrattuale che lega tale soggetto al datore di lavoro, in linea con il dettato dell'[art. 2, comma 1, lettera a\)](#) del D.Lgs. n. 81/2008 – egli sia incardinato nell'ambito dell'organizzazione aziendale e coordini un servizio di prevenzione e protezione interno, istituito in relazione alle dimensioni ed alle specificità dell'azienda.

Pertanto, sarà cura del datore di lavoro rendere compatibili le diverse tipologie dei rapporti di lavoro e la durata della prestazione di lavoro con le esigenze che il RSPP deve tenere presenti per portare a termine pienamente i compiti che è chiamato a svolgere.

Il RSPP, proprio in virtù della peculiarità dei compiti da svolgere, deve necessariamente avere una conoscenza approfondita delle dinamiche organizzative e produttive dell'azienda, conoscenza che solo un soggetto inserito nell'organizzazione aziendale può possedere.

In tale quadro, dunque, il termine “*interno*” non può intendersi equivalente alla definizione di “*dipendente*”, ma deve essere sostanzialmente riferito ad un lavoratore che assicuri una presenza adeguata per lo svolgimento della propria attività.

IL PRESIDENTE DELLA COMMISSIONE - (Ing. Giuseppe PIEGARI)

## INTERPELLO N. 25/2014 del 04/11/2014 - Costi di manutenzione degli apprestamenti

**Oggetto:** [art. 12](#), D.Lgs. n. 81/2008 e successive modifiche ed integrazioni – *risposta al quesito relativo ai costi di manutenzione degli apprestamenti.*

L'Associazione Nazionale Costruttori Edili (ANCE), ha inoltrato istanza di interpellato per conoscere il parere di questa Commissione in merito all'individuazione di alcune voci di costo per la sicurezza di cui all'[allegato XV](#) del D.Lgs. n. 81/2008. In particolare l'interpellante chiede di sapere se, con riferimento alla [lettera a\) del punto 4.1.1 dell'allegato XV](#) del D.Lgs. n. 81/2008, relativa agli apprestamenti, di cui fanno parte i “baraccamenti”, tra le voci di costo per la sicurezza, oggetto di stima da parte del coordinatore per la progettazione, debbano essere ricomprese, oltre alle spese di installazione iniziale dei baraccamenti (fornitura, trasporto, realizzazione piano di appoggio, realizzazione sottoservizi per allacciamento, montaggio e smontaggio) anche quelle relative a riscaldamento/condizionamento, pulizia e manutenzione.

Tutto ciò premesso la Commissione fornisce le seguenti indicazioni.

Preliminarmente si rileva che l'[allegato XV](#) del D.Lgs. n. 81/2008, al [punto 4.1.1, lett. a\)](#) prevede che “nei costi della sicurezza vanno stimati, per tutta la durata delle lavorazioni previste nel cantiere, i costi degli apprestamenti previsti nel piano di sicurezza e coordinamento (PSC)”. Inoltre, il [punto 1 dell'allegato XV.1](#) del decreto citato, richiama tra gli apprestamenti i “[...] gabinetti; locali per lavarsi; spogliatoi; refettori; locali di ricovero e di riposo; dormitori [...]”.



Tali apprestamenti vengono di norma realizzati mediante utilizzo di monoblocchi prefabbricati, comunemente denominati "baraccamenti".

Stante quanto sopra e tenuto conto del [punto 4.1.3 dell'allegato XV](#), il quale stabilisce che "le singole voci dei costi della sicurezza vanno calcolate considerando il loro **costo di utilizzo** per il cantiere interessato che comprende, quando applicabile, la posa in opera ed il successivo smontaggio, l'eventuale manutenzione e l'ammortamento", se ne deduce che le spese di manutenzione dei suddetti "baraccamenti" vanno ricomprese tra i costi della sicurezza di cui sopra.

Parimenti le spese di riscaldamento/condizionamento nonché di pulizia, risultando necessarie per il corretto utilizzo degli stessi baraccamenti, dovranno essere ricomprese tra i suddetti costi della sicurezza.

IL PRESIDENTE DELLA COMMISSIONE - (Ing. Giuseppe PIEGARI)

---

## **INTERPELLO N. 26/2014 del 31/12/2014 - Applicazione del decreto interministeriale 18 aprile 2014 cosiddetto "decreto capannoni"**

**Oggetto:** [art. 12](#), D.Lgs. n. 81/2008 e successive modifiche ed integrazioni – *risposta al quesito relativo ai chiarimenti in merito all'applicazione del [decreto interministeriale 18 aprile 2014](#) cosiddetto "decreto capannoni"*

La Federazione Sindacale Italiana dei Tecnici e Coordinatori della Sicurezza (Federcoordinatori), ha inoltrato istanza di interpello per conoscere il parere di questa Commissione in merito al campo di applicazione del [DI del 18/04/2014](#), cosiddetto "decreto capannoni". In particolare l'istante chiede di sapere se "nel caso in cui un cantiere temporaneo abbia per oggetto la costruzione, ovvero l'ampliamento o ristrutturazione di edifici o locali da adibire a lavorazioni industriali, la notifica di cui all'[art. 67](#) del D.Lgs. 81/2008 e smi, i cui contenuti sono stati individuati nel [Decreto interministeriale 18 aprile 2014](#), è da considerarsi in aggiunta alla notifica preliminare di cui all'[art. 99](#) del D.gs. 81/2008 e smi, ovvero così come indicato nel Modello Unico Nazionale per la notifica ai sensi dell'[art. 67](#) i cantieri Temporanei e mobili di cui al [titolo IV](#) sono esclusi e pertanto non soggetti a tale notifica?". Chiede inoltre "per organo di vigilanza competente per territorio a quale ente si fa riferimento".

L'[art. 67](#) del D.Lgs. n. 81/2008 stabilisce che "In caso di costruzione e di realizzazione di edifici o locali da adibire a lavorazioni industriali, nonché nei casi di ampliamenti e di ristrutturazioni di quelli esistenti, i relativi lavori devono essere eseguiti nel rispetto della normativa di settore e devono essere comunicati all'organo di vigilanza competente per territorio i seguenti elementi informativi:

- a) descrizione dell'oggetto delle lavorazioni e delle principali modalità di esecuzione delle stesse;
- b) descrizione delle caratteristiche dei locali e degli impianti".

Tutto ciò premesso la Commissione fornisce le seguenti indicazioni.

L'[art. 62, comma 2, lett. b\)](#), del D.Lgs. n. 81/2008 stabilisce che le disposizioni del [Titolo II](#) non si applicano "ai cantieri temporanei o mobili". Con il [DI del 18/04/2014](#) vengono individuate, secondo criteri di semplicità e comprensibilità, le informazioni da trasmettere all'organo di vigilanza competente per territorio secondo quanto specificato nel modello unico nazionale allegato al medesimo.

L'obiettivo della suddetta notifica, a carico del datore di lavoro, è di informare l'organo di vigilanza sulla attivazione di nuove attività lavorative nel territorio di competenza al fine di consentirgli di dare preventivamente indicazioni tecniche (strutturali, impiantistiche, di igiene industriale) atte a migliorare le condizioni di salute e sicurezza dei nuovi luoghi di lavoro.

Diversamente, la notifica ai sensi dell'[art. 99](#) del D.Lgs. n. 81/2008, di competenza del committente o del responsabile dei lavori, ha l'obiettivo di rendere noti i dati relativi al cantiere all'organo di vigilanza al fine di effettuare una corretta programmazione degli interventi di controllo nel comparto delle costruzioni, ove da sempre si verifica un elevato numero di infortuni sul lavoro.

Pertanto la notifica preliminare, ai sensi dell'[art. 99](#) del decreto in parola, non sostituisce la comunicazione ai sensi dell'[art. 67](#) del medesimo decreto.

Infine, in riferimento al secondo quesito, in applicazione di quanto previsto dall'[art. 13](#) del D.Lgs. n. 81/2008 per Organo di vigilanza competente per territorio si intende l'Azienda Sanitaria locale.

IL PRESIDENTE DELLA COMMISSIONE - (Ing. Giuseppe PIEGARI)

---

## **INTERPELLO N. 27/2014 del 31/12/2014 - Conflitto di interessi delle ASL nell'attività di "sorveglianza sanitaria" assegnate al medico competente**

**Oggetto:** [art. 12](#), D.Lgs. n. 81/2008 e successive modifiche ed integrazioni – *risposta al quesito sul conflitto di*

*interessi delle AA.SS.LL nell'esplicare le attività di "sorveglianza sanitaria" assegnate al medico competente.*

La Federazione Nazionale degli Ordini dei Medici Chirurghi e degli Odontoiatri (FNOMCeO) ha inoltrato istanza di interpello in merito al possibile conflitto di interessi derivante dalla stipula di convenzioni tra alcuni enti pubblici e alcune aziende sanitarie per lo svolgimento delle attività di sorveglianza sanitaria, in relazione a quanto previsto dall'[art. 41, comma 1](#), del D.Lgs. n. 81/2008 secondo cui la sorveglianza sanitaria è effettuata dal medico competente. L'interpellante nel far presente che tale situazione appare notevolmente diffusa in alcune regioni, considerato che *"tra le competenze istituzionali delle Aziende Sanitarie Provinciali, l'attività di "medicina del lavoro" riguarda le attività di vigilanza e non già quelle di sorveglianza, come espressamente indicato dall'[art. 13](#)",* chiede di sapere se *"risultati praticabile la possibilità di avvalersi delle prestazioni delle Aziende Sanitarie Provinciali per quanto attiene all'attività di "sorveglianza sanitaria" e alle altre attività del medico competente previste dal D.Lgs. n. 81/2008".*

Al riguardo si osserva che l'[art. 39 al comma 2](#), del D.Lgs. n. 81/2008 prevede che il medico competente svolge la propria opera in qualità di:

- a) *dipendente o collaboratore di una struttura esterna pubblica o privata, convenzionata con l'imprenditore;*
- b) *libero professionista;*
- c) *dipendente del datore di lavoro.*

Al successivo [comma 3](#) che *"il dipendente di una struttura pubblica, assegnato agli uffici che svolgono attività di vigilanza, non può prestare, ad alcun titolo e in alcuna parte del territorio nazionale, attività di medico competente".*

Tutto ciò premesso la Commissione fornisce le seguenti indicazioni.

Il contenuto letterale delle norme sopra citate chiaramente consente al datore di lavoro, tramite convenzioni con una struttura pubblica, come una ASL, o anche con una struttura privata, di potersi avvalere, per l'effettuazione della sorveglianza sanitaria, dell'attività di medici competenti dipendenti di tali strutture.

Resta esclusa la possibilità di potersi avvalere, per effettuare l'attività di medico competente, di dipendenti di strutture pubbliche assegnati ad uffici che svolgono una attività di vigilanza, per i quali vige il divieto assoluto di poter svolgere tale funzione *"ad alcun titolo e in alcuna parte del territorio nazionale"*.

Stante la previsione dell'[art. 41](#) del D.Lgs. n. 81/2008, per cui la sorveglianza sanitaria è effettuata esclusivamente dal medico competente, il datore di lavoro può avvalersi delle prestazioni delle Aziende Sanitarie Locali per quanto attiene all'attività di "sorveglianza sanitaria" e alle altre attività di medico competente previste dal D.Lgs. n. 81/2008, limitatamente alla messa a disposizione dell'opera di dipendenti di tale struttura, se in possesso dei titoli e dei requisiti previsti dall'[art. 38](#) e sempre che non sussistano condizioni di incompatibilità, di cui al [comma 3 dell'art. 39](#), previa sottoscrizione di una specifica convenzione per l'effettuazione dell'attività di medico competente.

IL PRESIDENTE DELLA COMMISSIONE - (Ing. Giuseppe PIEGARI)

## **INTERPELLO N. 28/2014 del 31/12/2014 - Applicazione dell'art. 39, comma 4, D.Lgs. n. 81.2008**

**Oggetto:** [art. 12](#), D.Lgs. n. 81/2008 e successive modifiche ed integrazioni – *risposta al quesito sulla corretta applicazione dell'art. 39, comma 4, D.Lgs. n. 81/2008.*

La Federazione Nazionale degli Ordini dei Medici Chirurghi e degli Odontoiatri (FNOMCeO) ha inoltrato istanza di interpello in merito alla corretta interpretazione del [comma 4 dell'art. 39](#) del D.Lgs. n. 81/2008 secondo cui *"il datore di lavoro assicura al medico competente le condizioni necessarie per lo svolgimento di tutti i suoi compiti garantendone l'autonomia"*.

L'interpellante nel far presente che in alcune situazioni organizzative di Aziende Sanitarie Locali, ma anche presso alcune grandi aziende private, il medico competente risulta funzionalmente collocato in Unità Operativa Complessa (UOC) di cui il Responsabile del Servizio di Prevenzione e Protezione è il direttore, chiede di sapere se *"si può ritenere rispettata la succitata norma quando il datore di lavoro subordina gerarchicamente, funzionalmente e organizzativamente il medico competente al responsabile del servizio di prevenzione e protezione"*.

Al riguardo si osserva che sebbene l'[art. 17](#) del D.Lgs. n. 81/2008 preveda la non delegabilità della designazione del responsabile del servizio di prevenzione e protezione e non anche della nomina del medico competente, ciò non può far presumere una preminenza di una figura rispetto all'altra. Tali figure, infatti, sono funzionalmente autonome, con attribuzioni di specifiche aree di responsabilità nettamente distinte, anche se complementari tra loro.

Tutto ciò premesso la Commissione fornisce le seguenti indicazioni.

Va preliminarmente evidenziato come questa Commissione fornisca risposte su *"quesiti di ordine generale sull'applicazione della normativa in materia di salute e sicurezza del lavoro"* (art. 12, comma 1, D.Lgs. n. 81/2008) non potendo, pertanto, affrontare questioni legate alle singole problematiche applicative della normativa di salute e

sicurezza sul lavoro, proprie delle diverse organizzazioni aziendali.

In tale logica il D.Lgs. n. 81/2008 delinea in modo chiaro i compiti del servizio di prevenzione e protezione e gli obblighi del medico competente, lasciando al datore di lavoro ogni scelta organizzativa, a condizione che sia garantita l'autonomia delle rispettive funzioni senza limitazioni o condizionamenti.

Ne consegue che, nel caso in cui organizzativamente vi sia coincidenza tra ruolo di direttore di UOC o di analoga struttura con lo svolgimento da parte dello stesso direttore anche delle funzioni di responsabile del servizio di prevenzione e protezione, la subordinazione gerarchica di un medico incardinato nella stessa UOC o struttura, incaricato di svolgere le funzioni di medico competente, può riguardare i soli aspetti che esulano da tale incarico, stante la condizione di piena autonomia organizzativa e funzionale che deve essere garantita dal datore di lavoro al medico competente per lo svolgimento delle proprie funzioni.

IL PRESIDENTE DELLA COMMISSIONE - (Ing. Giuseppe PIEGARI)

## **PRECISAZIONI ALL'INTERPELLO N. 20/2014 del 31/12/2014 - Elezione del rappresentante dei lavoratori per la sicurezza nelle imprese con più di 15 lavoratori**

**Oggetto:** [art. 12](#), D.Lgs. n. 81/2008 e successive modifiche ed integrazioni – *risposta al quesito relativo al rappresentante dei lavoratori per la sicurezza. **Precisazioni.***

A seguito della risposta all'interpello sicurezza n. [20/2014](#) relativo alla corretta interpretazione dell'[art. 47, comma 4](#), del D.Lgs. n. 81/2008, la Commissione ha ritenuto di precisare quanto segue in merito alle "rappresentanze sindacali aziendali".

Si precisa che la scelta operata dal legislatore, per le aziende o unità produttive con più di 15 lavoratori, è quella di individuare il rappresentante dei lavoratori per la sicurezza nell'ambito delle rappresentanze sindacali **in azienda**, nelle diverse forme **che non si esauriscono** in quelle di cui all'art. 19 dello Statuto dei Lavoratori, demandando la regolamentazione delle modalità di elezione o designazione alla contrattazione collettiva di riferimento, che attualmente trova attuazione in numerosi accordi interconfederali nazionali che regolano la rappresentanza ai sensi del D.Lgs. n. 81/2008.

Inoltre, come espressamente previsto dall'[art. 47, comma 4](#) secondo periodo, del decreto in parola l'eleggibilità del rappresentante, direttamente fra i lavoratori dell'azienda, opera esclusivamente laddove non sia presente una rappresentanza sindacale **in azienda**, in una delle diverse forme suddette.

IL PRESIDENTE DELLA COMMISSIONE - (Ing. Giuseppe PIEGARI)

## **INTERPELLO N. 1/2015 del 23/06/2015 - Criteri generali di sicurezza relativi alle procedure di revisione, integrazione e apposizione della segnaletica stradale destinata alle attività lavorative che si svolgono in presenza di traffico veicolare**

**Oggetto:** [art. 12](#), D.Lgs. n. 81/2008 e successive modifiche ed integrazioni – *risposta al quesito inerente i criteri generali di sicurezza relativi alle procedure di revisione, integrazione e apposizione della segnaletica stradale destinata alle attività lavorative che si svolgono in presenza di traffico veicolare.*

La Federcoordinatori ha avanzato istanza di interpello per conoscere il parere di questa Commissione in merito alla corretta interpretazione dell'[art. 2 del decreto interministeriale del 04/03/2013](#) (di seguito decreto), inerente i criteri generali di sicurezza relativi alle procedure di revisione, integrazione e apposizione della segnaletica stradale destinata alle attività lavorative che si svolgono in presenza di traffico veicolare. In particolare l'istante evidenzia che "nell'[art. 2](#) del decreto di cui all'oggetto, viene indicato come l'adozione e l'applicazione dei criteri minimi di sicurezza descritti nell'[allegato I](#), siano in capo ai gestori delle infrastrutture, alle imprese appaltatrici, esecutrici e affidatarie che devono darne evidenza nei documenti di sicurezza di cui agli [art. 17; 26; 96 e 100](#) del D.Lgs. 81/2008 e smi. Ora, gli articoli [17; 26 e 96](#) sono riferiti ad obblighi riconducibili al Committente ovvero al Datore di lavoro per la redazione di documenti di sicurezza [...], mentre l'[art. 100](#) del d.lgs. n. 81/2008 è relativo a un documento, il Piano di Sicurezza e Coordinamento, redatto dal Coordinatore per la Sicurezza. In nessuna parte del decreto si fa riferimento alla figura del Coordinatore per la Sicurezza se non per questo [art. 100](#). Come dunque può rientrare la figura del Coordinatore in questo decreto? Quali i suoi compiti previsti?

Considerato come i precedenti articoli siano riferiti tutti ad obblighi è possibile che invece che all'[art. 100](#) si volesse far riferimento all'[art. 90](#) relativo agli obblighi in capo al Committente o Responsabile dei lavori, tra cui vi è quello relativo la nomina del Coordinatore che redige il PSC?"

Al riguardo va premesso che il decreto ha lo scopo di individuare i criteri generali di sicurezza relativi alle procedure di revisione, integrazione e apposizione della segnaletica stradale destinata alle attività lavorative che si svolgono in

presenza di traffico veicolare.

Le attività di cui al [comma 1 dell'art. 1](#) del decreto fanno riferimento alle situazioni esplicitate nei principi **per il segnalamento temporaneo** di cui all'articolo 2 del disciplinare approvato con decreto del Ministro delle infrastrutture e dei trasporti del 10 luglio 2002 ([art. 1, co. 2](#), del decreto).

Per salvaguardare la loro sicurezza, e quella di chi opera sulla strada o nelle sue immediate vicinanze, mantenendo comunque una adeguata fluidità della circolazione, il segnalamento temporaneo deve: informare gli utenti, guidarli, convincerli a tenere un comportamento adeguato ad una situazione non abituale.

L'[art. 91](#) del d.lgs. n. 81/2008 prevede che "il coordinatore per la progettazione:

a) redige il piano di sicurezza e di coordinamento di cui all'[articolo 100, comma 1](#), i cui contenuti sono dettagliatamente specificati nell'[ALLEGATO XV](#)."

Tutto ciò premesso la Commissione fornisce le seguenti indicazioni.

Con il decreto in argomento viene "ampliato" il raggio di azione dei regolamenti previgenti, definendo i criteri minimi per la posa, il mantenimento e la rimozione della segnaletica di delimitazione e di segnalazione delle attività lavorative che si svolgono in presenza di traffico veicolare.

L'[allegato XV, punto 2.2.1. lett. b\)](#), del d.lgs. n. 81/2008 stabilisce che il piano di sicurezza e coordinamento, di competenza del coordinatore per la sicurezza, deve contenere "l'analisi degli elementi essenziali di cui [all'allegato XV.2](#), in relazione: [...] all'eventuale presenza di fattori esterni che comportano rischi per il cantiere, **con particolare attenzione ai lavori stradali ed autostradali** al fine di garantire la sicurezza e la salute dei lavoratori impiegati **nei confronti dei rischi derivanti dal traffico circostante**".

Pertanto, il riferimento all'[art. 100](#) del d.lgs. n. 81/2008 non appare inappropriato con le finalità del decreto in oggetto, anche se tra le figure elencate per l'applicazione dei criteri minimi, non è espressamente menzionato il coordinatore per la sicurezza.

IL PRESIDENTE DELLA COMMISSIONE - (Ing. Giuseppe PIEGARI)

## **INTERPELLO N. 2/2015 del 24/06/2015 - Criteri di qualificazione del docente formatore in materia di salute e sicurezza sul lavoro**

**Oggetto:** [art. 12](#), D.Lgs. n. 81/2008 e successive modifiche ed integrazioni – risposta al quesito relativo ai criteri di qualificazione del docente formatore in materia di salute e sicurezza sul lavoro.

Il Consiglio Nazionale degli Ingegneri ha avanzato istanza di interpello per conoscere il parere di questa Commissione in merito alla identificazione dei requisiti che debbono essere posseduti dai docenti dei corsi di formazione in materia di salute e sicurezza sul lavoro (in base all'allegato al [d.m. 6 marzo 2013](#)). In particolare l'interpellante chiede di sapere se sia possibile "per l'Ingegnere che si occupa professionalmente dei temi della salute e sicurezza nei luoghi di lavoro di svolgere, in base al proprio titolo di studio e professionale, il ruolo di formatore in tutte le aree tematiche previste, eventualmente integrando, nei casi in cui non risultino altrimenti verificati i prerequisiti in tal senso, la propria preparazione in termini di competenze sulla didattica con un corso formativo della durata minima di 24 ore e sviluppato secondo le modalità di cui all'allegato".

Al riguardo va premesso che i requisiti dei quali deve essere in possesso il docente dei corsi di formazione per datore di lavoro, che intenda svolgere i compiti (quando ciò è consentito dalla legge) di Responsabile del servizio di prevenzione e protezione, per lavoratori, dirigenti e preposti sono individuati dal decreto interministeriale di attuazione dell'[articolo 6, comma 8, lettera m-bis](#), del d.lgs. n. 81/2008, di seguito [decreto 6 Marzo 2013](#), in vigore dal 18 Marzo 2014.

Tale decreto identifica un prerequisito – individuato nel possesso del diploma di scuola media superiore (non richiesto al datore di lavoro che svolga il ruolo di formatore) - e sei requisiti, la cui dimostrazione è a carico del docente. Inoltre, il [decreto 6 Marzo 2013](#) specifica che la qualificazione opera in relazione a tre distinte aree tematiche di formazione, quali:

1. area normativa/giuridica/organizzativa;
2. area rischi tecnici/igienico-sanitari
3. area relazioni/comunicazioni.

Di conseguenza, puntualizza sempre il [Decreto 6 Marzo 2013](#), "la qualificazione si acquisisce con riferimento alla specifica area tematica".

Tutto ciò premesso la Commissione fornisce le seguenti indicazioni.

La Commissione ritiene che il [decreto 6 Marzo 2013](#) imponga a ciascun docente dei corsi di formazione in materia di salute e sicurezza, per datore di lavoro, che intenda svolgere il ruolo di Responsabile del servizio di prevenzione e protezione, per lavoratori, dirigenti e preposti, di essere in grado di documentare – in relazione a ciascuna delle



aree tematiche identificate dal decreto (area normativa/giuridica/organizzativa; area rischi tecnici/igienico-sanitari e area relazioni/comunicazioni) - il possesso di uno dei sei criteri di cui al [decreto 6 Marzo 2013](#). Dunque, colui che intenda svolgere corsi di formazione in tutte le aree di cui al citato decreto, dovrà documentare il possesso di almeno uno dei criteri in parola in relazione a ognuna delle tre aree.

Tanto premesso, l'Ingegnere che svolga professionalmente la propria attività in materia di salute e sicurezza sul lavoro potrà assumere l'incarico di docente nei corsi di formazione per datore di lavoro che svolga i compiti di Responsabile del servizio di prevenzione e protezione, lavoratori, dirigenti e preposti, a condizione che documenti – in qualunque modo idoneo allo scopo – il possesso dei criteri di cui al [Decreto 6 Marzo 2013](#), per ciascuna delle citate "aree tematiche" per la quale voglia svolgere le attività di docenza.

IL PRESIDENTE DELLA COMMISSIONE - (Ing. Giuseppe PIEGARI)

---

### **INTERPELLO N. 3/2015 del 24/06/2015 - Applicazione dell'art. 96 del d.lgs. n. 81/2008 alle imprese familiari**

**Oggetto:** [art. 12](#), D.Lgs. n. 81/2008 e successive modifiche ed integrazioni – risposta al quesito relativo all'art. 96 del d.lgs. n. 81/2008.

La Federazione Nazionale UGL Sanità ha avanzato istanza di interpello in merito alla corretta interpretazione [dell'art. 96](#) del d.lgs. n. 81/2008. In particolare l'istante chiede di sapere se le imprese familiari, che operino in un cantiere temporaneo e mobile, *devono redigere il piano operativo di sicurezza di cui all'[art. 89, comma 1, lettera h](#) del d.lgs. n. 81/2008 riportando tutti i contenuti minimi previsti dall'[allegato XV](#) del d.lgs. n. 81/2008.*

Al riguardo va premesso che l'art. 230 bis del Codice Civile prevede che *"salvo che sia configurabile un diverso rapporto, il familiare che presta in modo continuativo la sua attività di lavoro nella famiglia o nell'impresa familiare ha diritto al mantenimento secondo la condizione patrimoniale della famiglia e partecipa agli utili dell'impresa familiare ed ai beni acquistati con essi nonché agli incrementi dell'azienda, anche in ordine all'avviamento, in proporzione alla quantità e alla qualità del lavoro prestato. [...]"*.

L'[art. 96](#) del d.lgs. 81/2008 espressamente prevede che *"i datori di lavoro delle imprese affidatarie e delle imprese esecutrici, anche nel caso in cui nel cantiere operi una unica impresa, anche familiare o con meno di dieci addetti: [...] redigono il piano operativo di sicurezza di cui all'[articolo 89, comma 1, lettera h](#)"*.

Tutto ciò premesso la Commissione fornisce le seguenti indicazioni.

In generale è opportuno sottolineare che ai fini dell'applicazione della normativa in materia di salute e sicurezza nei luoghi di lavoro alle imprese familiari, di cui all'art. 230 bis del codice civile, si applica l'[art. 21](#) del D.Lgs. n. 81/2008. Qualora le suddette imprese si trovino ad operare all'interno di un cantiere temporaneo o mobile, ai sensi dell'[art. 89, comma 1, lett. a\)](#), del d.lgs. 81/2008, esse devono redigere il piano operativo di sicurezza, come previsto dall'[art. 96](#) del decreto in parola.

Tale piano deve riportare tutti i punti dell'[allegato XV](#), ad eccezione dei punti i cui obblighi non trovano applicazione nella fattispecie delle imprese familiari. A titolo meramente esemplificativo e non esaustivo, nei POS delle imprese familiari non potrà essere indicata la figura del responsabile del servizio di prevenzione e protezione, i nominativi degli addetti al primo soccorso, ecc.

IL PRESIDENTE DELLA COMMISSIONE - (Ing. Giuseppe PIEGARI)

---

### **INTERPELLO N. 4/2015 del 24/06/2015 - Formazione e valutazione dei rischi per singole mansioni ricomprese tra le attività di una medesima figura professionale**

**Oggetto:** [art. 12](#), D.Lgs. n. 81/2008 e successive modifiche ed integrazioni - risposta al quesito relativo alla formazione e valutazione dei rischi per singole mansioni ricomprese tra le attività di una medesima figura professionale.

L'Associazione Nazionale Costruttori Edili (ANCE), ha inoltrato istanza di interpello per conoscere il parere di questa Commissione in merito alla formazione prevista dall'[art. 37](#) del d.lgs. n. 81/2008, nonché alla *"valutazione dei rischi specifici delle mansioni, nel caso in cui un lavoratore in possesso di formazione per lo svolgimento di una determinata attività venga adibito allo svolgimento di singole particolari mansioni, che tradizionalmente, e anche in base alla classificazione Istat-Isofol, costituiscono compiti o attività specifiche ricompresi nell'attività principale per la quale è stata erogata la formazione stessa.*

*A titolo esemplificativo, è questo il caso in cui un lavoratore dei settori delle costruzioni stradali venga adibito alla*



*rifinitura del manto stradale, o alla gestione del traffico veicolare durante le operazioni di rifacimento di una corsia stradale, pur non essendo in possesso di una formazione specifica "ad hoc" per tali singoli compiti, bensì avendo ricevuto una formazione specifica per "asfaltista", figura professionale le cui mansioni comprendono, nella classificazione Istat-Isfol, anche quella suddetta di rifinitura del manto o le operazioni connesse alla realizzazione di opere stradali in senso lato".*

Per quanto riguarda il quesito relativo alla valutazione dei rischi, la Commissione evidenzia che a norma dell'[articolo 28](#) del d.lgs. n. 81/2008 la valutazione redatta dal datore di lavoro deve riguardare tutti i rischi per la sicurezza e la salute dei lavoratori ed il relativo documento deve essere ispirato a criteri di semplicità, brevità e comprensibilità, in modo da garantirne la completezza e l'idoneità quale "strumento operativo di pianificazione degli interventi aziendali e di prevenzione" e che nel documento redatto a conclusione della valutazione devono essere individuate "le mansioni che eventualmente espongono i lavoratori a rischi specifici che richiedono una riconosciuta capacità professionale, specifica esperienza, adeguata formazione e addestramento".

Per quanto riguarda, invece, il quesito relativo alla formazione - premesso che la stessa non può mai essere sostitutiva dell'addestramento, ove previsto da norme specifiche o evidenziato come necessario dalla valutazione dei rischi - la Commissione rileva:

1. che la formazione prevista dall'[articolo 37, comma 1](#), del d.lgs. n. 81/2008, così come definita per durata, contenuti minimi e modalità di erogazione dall'[Accordo Stato-Regioni n. 221 del 21 dicembre 2011](#) "è distinta da quella prevista dai titoli successivi al I del d.lgs. n. 81/08 o da altre norme, relative a mansioni o ad attrezzature particolari";
2. che essa, a norma dell'[Accordo Stato-Regioni n. 153 del 25 luglio 2012](#) "costituisce un percorso minimo e, tuttavia sufficiente rispetto al dato normativo, salvo che esso non debba essere integrato tenendo conto di quanto emerso dalla valutazione dei rischi o nei casi previsti dalla legge (si pensi all'introduzione di nuove procedure di lavoro o nuove attrezzature)".

Tutto ciò premesso la Commissione fornisce le seguenti indicazioni.

Il documento di cui all'[articolo 17, comma 1, lettera a\)](#), del d.lgs. n. 81/2008 redatto dal datore di lavoro a conclusione della valutazione dei rischi, secondo le indicazioni degli [articoli 28](#) e [29](#) del medesimo decreto, deve contenere la puntuale individuazione di tutti i rischi concretamente connessi al lavoro da svolgere e non può riferirsi astrattamente alla mansione attribuita al lavoratore.

Da ciò discende che anche l'adeguatezza della formazione per ciascun lavoratore - da considerarsi parte integrante dell'organizzazione del lavoro e da ricomprendersi tra le misure di prevenzione da programmare - è correlata alla valutazione dei rischi e deve essere periodicamente ripetuta in relazione all'evoluzione o all'insorgenza di nuovi rischi.

Pertanto i contenuti e la durata della formazione specifica, così come indicati nel sopra citato [Accordo Stato-Regioni n. 221 del 21 dicembre 2011](#) e come ribadito nell'[Accordo Stato-Regioni n. 153 del 25 luglio 2012](#), costituiscono un percorso minimo che il datore di lavoro dovrà valutare se sufficiente o da integrare tenendo conto sia di nuove normative che di quanto emerso dalla valutazione dei rischi.

Fatto salvo l'obbligo della frequenza di corsi specifici ed aggiuntivi qualora la relativa formazione sia prevista da norme specifiche, come, ad esempio, quella di cui al [decreto interministeriale del 04/03/2013](#) relativa alla segnaletica stradale per attività lavorative svolte in presenza di traffico veicolare, nel caso in cui un lavoratore in possesso di formazione per lo svolgimento di una determinata attività venga adibito allo svolgimento di singole particolari mansioni, ricomprese nell'attività principale per la quale è stata erogata la formazione, la stessa può essere riconosciuta valida solo se all'interno del percorso formativo i rischi specifici, relativi alle particolari mansioni, sono stati adeguatamente trattati.

In ogni caso qualora i compiti affidati ad un lavoratore lo esponga di fatto a rischi diversi ed ulteriori rispetto a quelli che siano già stati oggetto di valutazione e di conseguente formazione, saranno necessarie sia una nuova valutazione dei rischi che una correlata formazione integrativa.

IL PRESIDENTE DELLA COMMISSIONE - (Ing. Giuseppe PIEGARI)

## **INTERPELLO N. 5/2015 del 24/06/2015 - Interpretazione dell'art. 65 del d.lgs. n. 81/2008 sui locali interrati e seminterrati**

**Oggetto:** [art. 12](#), D.Lgs. n. 81/2008 e successive modifiche ed integrazioni – risposta al quesito relativo all'art. 65 del d.lgs. n. 81/2008 sui locali interrati e seminterrati.

Il Consiglio Nazionale degli Ingegneri ha avanzato istanza di interpello in merito alla corretta interpretazione dell'[art. 65](#) del d.lgs. n. 81/2008.

In particolare l'istante rappresenta che: "il decreto legislativo n. 81/2008 prevede, all'[art.65, commi 2](#) e [3](#), che, in deroga, possono essere destinati al lavoro, locali chiusi sotterranei o semisotterranei, quando ricorrano particolari

esigenze tecniche ([comma 2](#)) e comunque anche per altre lavorazioni per le quali non ricorrono le esigenze tecniche ([comma 3](#)) in assenza di emissioni di agenti nocivi, assicurando sempre idonee condizioni di aerazione meccanica e/o naturale, di illuminazione artificiale e di microclima (bar, ristoranti, attività commerciali, ecc.). L'ordine degli ingegneri ritiene che, alle condizioni suddette, vi possa essere permanenza di lavoratori in detti locali per l'intera giornata lavorativa contrattuale".

Ciò posto il Consiglio Nazionale degli Ingegneri chiede conferma della correttezza di tale interpretazione.

Al riguardo si segnala che le modalità di utilizzo dei locali sotterranei o semisotterranei sono regolamentate dall'[art. 65](#) del d.lgs. n. 81/2008.

In particolare, il [comma 3](#) dell'articolo appena citato attribuisce all'organo di vigilanza il potere di "consentire l'uso dei locali chiusi sotterranei o semisotterranei anche per altre lavorazioni per le quali non ricorrono le esigenze tecniche, quando dette lavorazioni non diano luogo ad emissioni di agenti nocivi, sempre che siano rispettate le norme del presente decreto legislativo e si sia provveduto ad assicurare le condizioni di cui al [comma 2](#)".

Tutto ciò premesso la Commissione fornisce le seguenti indicazioni.

Il potere attribuito all'organo di vigilanza, dal succitato [art. 65 comma 3](#), si concretizza in uno specifico potere autorizzativo atto a rimuovere, con un determinato provvedimento, i limiti posti dall'ordinamento all'utilizzazione dei locali sotterranei o semisotterranei, previa verifica della compatibilità di tale esercizio con il bene tutelato e costituito, nel caso in specie, dalla salute e sicurezza dei lavoratori.

Ciò posto, il provvedimento di autorizzazione deve essere congruamente motivato in ordine a quanto previsto al [comma 3 dell'art. 65](#), il quale impone che le predette lavorazioni "non diano luogo ad emissione di agenti nocivi", presuppone il rispetto del d.lgs. n. 81/2008 e, in particolare, richiede la verifica che si sia provveduto ad assicurare idonee condizioni di aerazione, di illuminazione e di microclima ([comma 2, art. 65](#), d.lgs. n. 81/2008).

Sulla base di quanto sopra, si desume che nell'ambito dell'atto autorizzativo anche eventuali limitazioni sull'orario di lavoro devono trovare una concreta e determinata motivazione strettamente correlata alle esigenze imposte e specificate dalla norma medesima.

IL PRESIDENTE DELLA COMMISSIONE - (Ing. Giuseppe PIEGARI)

## **INTERPELLO N. 6/2015 del 02/11/2015 - Corrispondenza tra codici Ateco e formazione RSPP**

**Oggetto:** [art. 12](#), D.Lgs. n. 81/2008 e successive modifiche ed integrazioni – risposta al quesito relativo i codici Ateco e formazione RSPP.

La Federazione Anie ha avanzato istanza di interpello in merito all'applicazione dell'Accordo Stato-Regioni del 26/01/2006 in relazione alla nuova classificazione delle attività economiche (Ateco 2007). In particolare l'istante chiede di sapere quale sia il macrosettore di riferimento indicato dall'Accordo in parola per un'azienda che nel 2006, in base ai codici Ateco 2002 era identificata nella sezione DK, ed adesso, con la nuova codifica, rientra nella Sezione C dell'Ateco 2007.

Al riguardo va premesso che [l'art. 32, comma 2](#), del d.lgs. n. 81/2008 prevede che "[...]. Per lo svolgimento della funzione di responsabile del servizio prevenzione e protezione, oltre ai requisiti di cui al precedente periodo, è necessario possedere un attestato di frequenza, con verifica dell'apprendimento, a specifici corsi di formazione in materia di prevenzione e protezione [...]. **I corsi di cui ai periodi precedenti devono rispettare in ogni caso quanto previsto dall'Accordo sancito il 26 gennaio 2006 in sede di Conferenza permanente per i rapporti tra lo Stato, le Regioni e le Province autonome di Trento e di Bolzano, pubblicato nella Gazzetta Ufficiale n. 37 del 14 febbraio 2006, e successive modificazioni**".

L'Accordo Stato-Regioni del 26/01/2006 disciplina i corsi di formazione per lo svolgimento delle funzioni di responsabile e addetto del servizio di prevenzione e protezione.

Tutto ciò premesso la Commissione fornisce le seguenti indicazioni.

L'Accordo Stato-Regioni del 26/01/2006 struttura i percorsi di formazione del Responsabile del servizio di prevenzione e protezione (RSPP) e degli Addetti del servizio di prevenzione e protezione (ASPP) in tre moduli (A, B e C). In particolare il modulo B di specializzazione è strutturato in relazione alla natura dei rischi presenti sul luogo di lavoro e relativi alle attività lavorative la cui durata varia a seconda del macrosettore di riferimento.

I suddetti macrosettori sono stati costruiti tenendo conto dell'analogia dei rischi presenti nei vari comparti in base alla classificazione dei settori Ateco 2002.

A partire dal primo gennaio 2008, l'Istat ha predisposto una nuova classificazione delle attività economiche (Ateco 2007) da adottare nelle rilevazioni statistiche correnti in sostituzione della precedente (Ateco 2002).

Pertanto, ai fini della formazione di RSPP e ASPP è necessario verificare la corrispondenza tra la versione attuale

dei codici Ateco (Ateco 2007) e quella precedente. Si evidenzia che le corrispondenze complete tra Ateco 2007 e Ateco 2002 e viceversa sono disponibili sul sito web Istat.

Ne consegue, quindi, che un'azienda, individuata da un determinato codice Ateco 2007, per poter valutare il macrosettore di riferimento ai fini della determinazione del Modulo B dell'Accordo in parola, dovrà consultare le tavole di raccordo tra Ateco 2007 e Ateco 2002.

IL PRESIDENTE DELLA COMMISSIONE - (Ing. Giuseppe PIEGARI)

---

### **INTERPELLO N. 7/2015 del 02/11/2015 - Istituto della delega di funzioni di cui all'art. 16 del d.lgs. n. 81/2008**

**Oggetto:** [art. 12](#), D.Lgs. n. 81/2008 e successive modifiche ed integrazioni – risposta al quesito sull'istituto della delega di funzioni di cui all'art. 16 del d.lgs. n. 81/2008.

L'Unione Sindacale di Base dei Vigili del Fuoco ha avanzato istanza di interpello per conoscere il parere di questa Commissione in merito alla delega di funzioni. In particolare l'istante chiede di sapere “*se esiste l'obbligo di accettazione della delega da parte del soggetto delegato individuato dal Datore di lavoro e se il soggetto delegato può rifiutare tale delega.*”

Al riguardo va premesso che [l'art. 16, comma 1](#), del D.Lgs. n. 81/2008 prevede che “*la delega di funzioni da parte del datore di lavoro, ove non espressamente esclusa, è ammessa con i seguenti limiti e condizioni:*

- a) *che essa risulti da atto scritto recante data certa;*
- b) *che il delegato possenga tutti i requisiti di professionalità ed esperienza richiesti dalla specifica natura delle funzioni delegate;*
- c) *che essa attribuisca al delegato tutti i poteri di organizzazione, gestione e controllo richiesti dalla specifica natura delle funzioni delegate;*
- d) *che essa attribuisca al delegato l'autonomia di spesa necessaria allo svolgimento delle funzioni delegate.*
- e) ***che la delega sia accettata dal delegato per iscritto.***

Tutto ciò premesso la Commissione fornisce le seguenti indicazioni.

[L'art. 16](#) del d.lgs. n. 81/2008 prevede, per il datore di lavoro, la possibilità di delegare i propri obblighi, ad eccezione della valutazione dei rischi e relativo documento e la designazione del RSPP, ad altro soggetto dotato dei requisiti di professionalità ed esperienza richiesti dalla specifica natura delle funzioni delegate.

Perché la delega sia efficace è necessario che abbia **tutte** le caratteristiche previste dal citato [articolo 16](#), quali la forma scritta, la certezza della data, il possesso da parte del delegato di tutti i gli elementi di professionalità ed esperienza richiesti dalla natura specifica delle funzioni delegate ed infine la possibilità da parte dello stesso delegato di disporre di tutti i poteri di organizzazione, gestione e controllo richiesti dalla specifica natura delle funzioni a lui delegate.

Tra le caratteristiche indicate nell'[art. 16, comma 1](#), il legislatore ha espressamente previsto, alla lettera e) del decreto in parola, che la delega “**sia accettata dal delegato per iscritto**”, elemento che la distingue dal conferimento di incarico, il che implica la possibilità di una non accettazione della stessa.

IL PRESIDENTE DELLA COMMISSIONE - (Ing. Giuseppe PIEGARI)

---

### **INTERPELLO N. 8/2015 del 02/11/2015 - Applicazione della normativa in materia di salute e sicurezza sul lavoro in tema di sorveglianza sanitaria e di visita dei luoghi di lavoro da parte del medico competente**

**Oggetto:** [art. 12](#), D.Lgs. n. 81/2008 e successive modifiche ed integrazioni – risposta a due quesiti di applicazione della normativa in materia di salute e sicurezza sul lavoro in tema di sorveglianza sanitaria e di svolgimento del ruolo del medico competente.

La CISL nazionale ha inoltrato istanza di interpello per conoscere il parere di questa Commissione in merito ai due seguenti quesiti:

- 1) *se “ai sensi dell'[art. 41, comma 1, lett. b\)](#), d.lgs. 81/08 e s.m.i. il lavoratore che può fare richiesta di visita medica, deve essere esclusivamente un lavoratore che è già soggetto a sorveglianza sanitaria, anche se per un'esposizione a rischio di natura diversa da quello per il quale chiede la visita aggiuntiva, o la richiesta può pervenire da qualsiasi lavoratore che svolge la propria attività nell'ambiente nel quale il medico competente, a cui rivolge la richiesta di visita, svolge tale ruolo”;*

- 2) se ai sensi dell'[articolo 25, comma 1, lettera l\)](#), del d.lgs. n. 81 del 2008, il medico competente, nello svolgimento dell'obbligo a suo carico di visitare gli ambienti di lavoro almeno una volta all'anno o a cadenza diversa che stabilisce in base alla valutazione dei rischi, *“è tenuto a recarsi in ogni ambiente di lavoro nel quale si svolge l'attività, al di là della presenza specifica di lavoratori soggetti a sorveglianza sanitaria, o deve limitare i sopralluoghi solo alle postazioni ove i lavoratori soggetti a sorveglianza sanitaria svolgono la mansione”*.

Per quanto riguarda il quesito relativo ai lavoratori autorizzati a fare richiesta di essere sottoposti a sorveglianza sanitaria, la Commissione evidenzia che a norma dell'[articolo 41, comma 1](#), del d.lgs. n. 81/2008 la stessa è effettuata dal medico competente:

- a) *“nei casi previsti dalla normativa vigente, dalle indicazioni fornite dalla Commissione consultiva di cui all'[articolo 6](#)”* del medesimo decreto;  
 b) *“qualora il lavoratore ne faccia richiesta e la stessa sia ritenuta dal medico competente correlata ai rischi lavorativi”*.

La Commissione rileva, inoltre, che l'[articolo 41, comma 2, lettera c\)](#), del medesimo d.lgs. n. 81/2008 sancisce che la sorveglianza sanitaria comprende anche la *“visita medica su richiesta del lavoratore, qualora sia ritenuta dal medico competente correlata ai rischi professionali o alle sue condizioni di salute, suscettibili di peggioramento a causa dell'attività lavorativa svolta, al fine di esprimere il giudizio di idoneità alla mansione specifica”*.

Per quanto riguarda, invece, il quesito relativo all'obbligo, per il medico competente, di visitare gli ambienti di lavoro, la Commissione rileva che l'[articolo 25, comma 1, lettera l\)](#), del d.lgs. n. 81/2008, prevede che tali ambienti siano visitati *“almeno una volta all'anno o a cadenza diversa”*, stabilita dallo stesso medico competente *“in base alla valutazione dei rischi”* e che l'eventuale indicazione di una *“periodicità diversa dall'annuale”* debba *“essere comunicata al datore di lavoro ai fini della sua annotazione nel documento di valutazione dei rischi”*.

Tutto ciò premesso la Commissione fornisce le seguenti indicazioni.

In merito al primo quesito, la richiesta di essere sottoposto a visita medica da parte del medico competente, ove nominato, può essere avanzata da qualsiasi lavoratore, indipendentemente dal fatto che lo stesso sia o meno già sottoposto a sorveglianza sanitaria, con l'unico limite che il medico competente la ritenga accoglibile, in quanto correlata ai rischi lavorativi.

In merito al secondo quesito, relativo all'obbligo per il medico competente di visitare i luoghi di lavoro, la Commissione, considerato che tale obbligo è strettamente correlato alla valutazione dei rischi, ritiene che la visita agli ambienti di lavoro debba essere estesa a tutti quei luoghi che possano avere rilevanza per la prevista collaborazione con il datore di lavoro e con il servizio di prevenzione e protezione *“alla valutazione dei rischi anche ai fini della programmazione, ove necessario, della sorveglianza sanitaria, alla predisposizione della attuazione delle misure per la tutela della salute e della integrità psico-fisica dei lavoratori, all'attività di formazione e informazione nei confronti dei lavoratori, per la parte di competenza, e alla organizzazione del servizio di primo soccorso considerando i particolari tipi di lavorazione ed esposizione e le peculiari modalità organizzative del lavoro”*.

IL PRESIDENTE DELLA COMMISSIONE - (Ing. Giuseppe PIEGARI)

## **INTERPELLO N. 9/2015 del 02/11/2015 - Aggiornamento del formatore-docente ai sensi del decreto interministeriale 6 marzo 2013**

**Oggetto:** [art. 12](#), D.Lgs. n. 81/2008 e successive modifiche ed integrazioni – risposta al quesito relativo il decreto interministeriale 6 marzo 2013.

La Federazione Sindacale Italiana dei Tecnici e Coordinatori della Sicurezza (Federcoordinatori), ha avanzato istanza di interpello in merito al [decreto interministeriale 6 marzo 2013](#) relativo ai criteri di qualificazione della figura del formatore per la salute e sicurezza sul lavoro. In particolare l'istante chiede di sapere se *“con il termine alternativamente si intende che nell'arco dei tre anni il formatore-docente deve effettuare sia attività di docenza che seguire corsi di aggiornamento ovvero è da considerarsi valevole quale aggiornamento se per i primi tre anni effettua solo attività di docenza, per un minimo di 24 ore, e per i tre anni successivi frequenta solo corsi di aggiornamento e convegni per almeno 24 ore”*

Al riguardo va premesso che il [decreto 6 marzo 2013](#), in vigore dal 18 marzo 2014 – attuativo della previsione di cui all'[art. 6, comma 8, lettera m-bis](#), del d.lgs. n. 81/2008 – definisce i criteri di qualificazione della figura di formatore per la salute e sicurezza sul lavoro dei quali deve essere in possesso il docente dei corsi di formazione per datori di lavoro che intendano svolgere i compiti del servizio di prevenzione e protezione nonché per lavoratori, dirigenti e preposti.

Tutto ciò premesso la Commissione fornisce le seguenti indicazioni.



Il [decreto 6 marzo 2013](#) stabilisce l'obbligo di aggiornamento professionale, con cadenza triennale, per il formatore-docente. Il triennio decorre:

- dalla data di applicazione (12 mesi dopo la pubblicazione su G.U.) per chi è già qualificato a tale data;
- dalla data di effettivo conseguimento della qualificazione per gli altri.

L'obbligo di aggiornamento si articola in due diverse modalità, il formatore-docente è tenuto alternativamente:

1. alla frequenza, per almeno 24 ore complessive nell'area tematica di competenza, di seminari, convegni specialistici, corsi di aggiornamento, organizzati dai soggetti di cui all'[articolo 32, comma 4](#), del d.lgs n. 81/2008 s.m.i.. Di queste 24 ore almeno 8 ore devono essere relative a corsi di aggiornamento;
2. ad effettuare un numero minimo di 24 ore di attività di docenza nell'area tematica di competenza.

Con il termine "alternativamente" il legislatore ha inteso dare la possibilità al formatore-docente di scegliere liberamente la tipologia di aggiornamento più confacente alla sua figura e non ha, viceversa, inteso che le due modalità vadano alternate nei consecutivi trienni ovvero per tre anni solo docenza e per i tre anni successivi solo corsi di aggiornamento e convegni.

IL PRESIDENTE DELLA COMMISSIONE - (Ing. Giuseppe PIEGARI)

### **INTERPELLO N. 10/2015 del 02/11/2015 - Applicazione del DPR 177/2011 - ambienti sospetti di inquinamento o confinati - al d.lgs. n. 272/1999**

**Oggetto:** [art. 12](#), D.Lgs. n. 81/2008 e successive modifiche ed integrazioni integrazioni – risposta relativo all'applicazione del DPR 177/2011 - ambienti sospetti di inquinamento o confinati - al d.lgs. n. 272/1999.

Confindustria ha avanzato istanza di interpello per conoscere il parere di questa Commissione "in merito all'ambito di applicazione del [DPR 177/2011](#) (in tema di qualificazione delle imprese operanti in ambienti sospetti di inquinamento o confinati) con riferimento alle attività di manutenzione, riparazione e trasformazione navale", come disciplinate dal d.lgs. n. 272/99.

A parere dell'Associazione istante, in conseguenza del fatto che l'[articolo 1, comma 2, del DPR n. 177/2011](#) definisce il proprio campo di applicazione "in modo puntuale e circoscritto" ne deriva che tale normativa si applica esclusivamente "ai lavori in ambienti sospetti di inquinamento di cui agli [articoli 66 e 121](#) del decreto legislativo 9 aprile 2008, n. 81, e negli ambienti confinati di cui all'[allegato IV, punto 3, del medesimo decreto legislativo](#)" e, di conseguenza, "non si applica alle diverse attività in ambito portuale".

Al riguardo la Commissione ritiene opportuno premettere che l'[art. 3, comma 2](#), del d.lgs. n. 81/2008 prevede che "nei riguardi [...] dei mezzi di trasporto aerei e marittimi, le disposizioni del presente decreto legislativo sono applicate tenendo conto delle effettive particolari esigenze connesse al servizio espletato o alle peculiarità organizzative" e che con appositi decreti si dovrà provvedere a "dettare le disposizioni necessarie a consentire il coordinamento con la disciplina recata dal presente decreto della normativa relativa alle attività lavorative a bordo delle navi, di cui al decreto legislativo 27 luglio 1999, n. 271, in ambito portuale, di cui al decreto legislativo 27 luglio 1999, n. 272, e per il settore delle navi da pesca, di cui al decreto legislativo 17 agosto 1999, n. 298 [...]."

Il [comma 3, dell'articolo 3](#) del d.lgs. n. 81/2008 stabilisce poi che "fino all'emanazione dei decreti di cui al [comma 2](#), sono fatte salve le disposizioni attuative dell'articolo 1, comma 2, del decreto legislativo 19 settembre 1994, n. 626, nonché le disposizioni di cui al decreto legislativo 27 luglio 1999, n. 271, al **decreto legislativo 27 luglio 1999, n. 272**, al decreto legislativo 17 agosto 1999, n. 298, [...]."

Tutto ciò premesso la Commissione fornisce le seguenti indicazioni.

Le disposizioni di cui al [Titolo II](#) del d.lgs. n. 81/2008 trovano espressa applicazione esclusivamente nei luoghi di lavoro specificatamente previsti dall'[articolo 62](#) del citato decreto che, al [comma 2](#), sancisce la non applicabilità dell'intero Titolo II "[...] ai mezzi di trasporto".

Il [DPR 14 settembre 2011, n. 177](#) "in attesa della definizione di un complessivo sistema di qualificazione delle imprese e dei lavoratori autonomi, come previsto dagli [articoli 6, comma 8, lettera g\)](#), e [27](#) del decreto legislativo 9 aprile 2008, n. 81" limita il proprio ambito di applicazione esclusivamente agli ambienti di lavoro sospetti di inquinamento di cui agli [articoli 66 e 121](#), nonché a quelli confinati di cui all'[allegato IV, punto 3](#) del medesimo decreto legislativo 9 aprile 2008, n. 81.

Nell'ambito di applicazione del d.lgs. n. 272/1999, l'articolo 1, lettera e), prevede l'obbligo di "adottare le misure di sicurezza in presenza di condizioni particolari di rischio" - tra cui i rischi di inquinamento dell'aria in locali a bordo delle navi, specificamente richiamati negli articoli 12, 13, 17, 25, 36, 46, 48 e 49 del medesimo decreto.

Fermo restando l'obbligo del datore di lavoro di garantire, durante le operazioni "di manutenzione, riparazione e trasformazione delle navi in ambito portuale", tutte le misure necessarie a tutelare la salute e la sicurezza dei lavoratori, sulla base di quanto sopra espresso, in attesa della definizione di un complessivo sistema di qualificazione delle imprese e dei lavoratori autonomi, nonché dell'emanazione dei decreti di cui all'[articolo 3, comma 2](#), del d.lgs. n. 81/2008, si esclude, in vigore dell'attuale normativa, l'applicabilità del [DPR n. 177/2011](#) nell'ambito delle



lavorazioni disciplinate dal decreto legislativo 27 luglio 1999, n. 272.

IL PRESIDENTE DELLA COMMISSIONE - (Ing. Giuseppe PIEGARI)

---

### **INTERPELLO N. 11/2015 del 29/12/2015 - Composizione commissione d'esame per abilitazione alla conduzione dei generatori di vapore**

**Oggetto:** [art. 12](#), D.Lgs. n. 81/2008 e successive modifiche ed integrazioni integrazioni – *risposta al quesito in merito alla composizione della commissione d'esame relativa all'abilitazione dei generatori di vapore.*

Il Consiglio Nazionale degli Ingegneri ha avanzato istanza di interpello per conoscere il parere di questa Commissione in merito ai requisiti dei componenti della commissione d'esame per il conseguimento dell'abilitazione alla conduzione dei generatori di vapore. In particolare l'istante chiede di sapere "quali siano i titoli di studio richiesti per poter essere nominato quale "esperto in materia di impianti di generazione di vapore", ai sensi dell'art. 29, comma 1, punto 3), del Regio Decreto n. 824/1927".

Al riguardo va premesso che la commissione d'esame per il rilascio del certificato di abilitazione è disciplinata dall'art. 29 del Regio Decreto n. 824/1927 che espressamente prevede "Il certificato di abilitazione è rilasciato dagli uffici dell'Ispettorato del lavoro, in base ai risultati di esami sostenuti dinanzi ad apposita Commissione, nominata dal Ministro per il lavoro e composta:

- 1) da un ispettore del lavoro, laureato in ingegneria, di grado non inferiore all'ottavo, appartenente all'ufficio dello Ispettorato del lavoro nella cui circoscrizione si svolge la sessione di esami, con funzioni di presidente;
- 2) dal direttore della sezione dell'Associazione nazionale controllo della combustione, competente per territorio, o da un funzionario della sezione stessa laureato in ingegneria da lui delegato;
- 3) da un esperto in materia di impianti di generazione di vapore".

Occorre altresì evidenziare che la riforma sanitaria operata dalla legge n. 833/1978 ha determinato tra l'altro la soppressione della suddetta associazione e il trasferimento delle relative competenze agli organi del servizio sanitario preposto alla tutela dei lavoratori in materia di salute e sicurezza e all'Istituto Superiore per la Prevenzione e la Sicurezza del Lavoro istituito con D.P.R. 31/07/1980, n. 619 (ora confluito in Inail).

A seguito della cessazione dell'attività dell'A.N.C.C. ed il trasferimento delle relative competenze non omologative alle U.S.L., il Ministero del Lavoro con circolare n. 39 del 29 marzo 1983 forniva indicazioni sulla composizione delle commissioni di esami ed in particolare precisava che il "direttore della sezione dell'Associazione nazionale controllo della combustione, competente per territorio"....."deve ritenersi automaticamente sostituito, dal 1° gennaio 1983, da un funzionario, laureato in ingegneria, della U.S.L. territorialmente competente a effettuare i compiti già svolti dall'A.N.C.C., designato dalla U.S.L. medesima".

Tutto ciò premesso la Commissione fornisce le seguenti indicazioni.

Il rilascio del certificato alla conduzione dei generatori di vapore è subordinato alla valutazione della commissione al fine di verificare una formazione professionale da parte del candidato idonea a prevenire e, comunque, a gestire nel migliore dei modi gli effetti pregiudizievoli per l'ambiente e la salute che potrebbero derivare sia da errore umano sia da guasto tecnico sia da una non corretta conduzione dell'impianto. Gli esami di abilitazione consistono in prove teorico-pratiche in relazione al grado di abilitazione da conseguire; il legislatore ha ritenuto pertanto che nella commissione, oltre a due componenti laureati in ingegneria, vi fosse un esperto in materia di impianti di generazione di vapore del quale però non ha ritenuto dover precisare il titolo di studio.

Premesso quindi che la norma non prevede espressamente un titolo di studio di cui deve essere in possesso il "membro esperto", la sua individuazione rientra nella valutazione discrezionale dell'Amministrazione deputata al rilascio del certificato di abilitazione. L'individuazione tiene conto della professionalità tecnica del componente in linea con le specifiche competenze nel settore oggetto di esame ed in via preferenziale l'esperto è scelto nell'ambito delle amministrazioni o degli enti con competenza in materia di salute e sicurezza.

IL PRESIDENTE DELLA COMMISSIONE - (Ing. Giuseppe PIEGARI)

---

### **INTERPELLO N. 12/2015 del 29/12/2015 - Attività di pesca subacquea professionale del corallo**

**Oggetto:** [art. 12](#), D.Lgs. n. 81/2008 e successive modifiche ed integrazioni integrazioni – *risposta al quesito relativo all'applicazione della normativa in materia di salute e sicurezza del lavoro nello svolgimento di attività di pesca subacquea professionale del corallo.*

L'Associazione Italiana Sommozzatori Corallari (A.I.S.C.) e l'Associazione Imprese Subacquee Italiane (AISI) con distinte richieste hanno avanzato istanza per richiedere: "... *che si renda noto quali siano le regole, le leggi, le direttive e le modalità operative da rispettare per il corretto svolgimento dell'attività di pesca del corallo ...*".

Premesso che l'attività della pesca del corallo risulta assoggettata a disposizioni specifiche regolamentanti la pesca subacquea professionale, quali il DPR 1639/1968, il DM 20 ottobre 1986, il DM 249/1987, che prescrivono per lo svolgimento dell'attività il possesso di uno specifico brevetto tecnico, l'iscrizione in appositi registri e altre disposizioni, che sia pur finalizzate alla sicurezza e salvaguardia in mare dei pescatori subacquei sia professionali o sportivi, esulano dall'ambito di competenza di questa commissione, che può esprimersi esclusivamente su quesiti di ordine generale inerenti l'applicazione della normativa in materia di salute e sicurezza del lavoro.

Relativamente a tale ultimo aspetto, appare utile chiarire che le disposizioni applicabili al settore della pesca professionale del corallo - svolgendosi tale attività in mare e non a bordo - sono da ricondurre non allo specifico campo di applicazione del d.lgs. n. 271/1999, che disciplina la normativa sulla sicurezza e salute dei lavoratori marittimi a bordo delle navi mercantili da pesca nazionali, ma al generale campo di applicazione del d.lgs. n. 81/2008. Ne consegue pertanto che nella pesca del corallo le attrezzature ed i DPI da utilizzare devono essere conformi alle disposizioni di cui al [titolo III](#) dello stesso decreto.

Tutto ciò premesso la Commissione fornisce le seguenti indicazioni.

Sotto il profilo della valutazione dei rischi e delle relative misure di tutela da adottare da parte dei datori di lavoro, rientrando l'attività professionale della pesca del corallo nell'elenco dei lavori comportanti rischi particolari per la sicurezza e la salute dei lavoratori di cui all'[allegato XI](#) del d.lgs. n. 81/2008, ne deriva che pur in assenza di una norma tecnica specifica per la pesca del corallo il datore di lavoro è in ogni caso tenuto ad adottare tutte le misure di tutela in grado di ridurre al minimo i rischi particolari per la salute e la sicurezza dei lavoratori connessi allo svolgimento dell'attività.

In riferimento a tale aspetto, la specifica norma tecnica UNI 11366, riguardante lo svolgimento di una diversa modalità lavorativa subacquea industriale, anche se non connotata da obbligatorietà può costituire un utile riferimento di buona regola a cui riferirsi per ridurre il livello di rischio e per garantire la sicurezza operativa da parte delle barche appoggio ai pescatori subacquei impegnati nell'attività di pesca del corallo.

IL PRESIDENTE DELLA COMMISSIONE - (Ing. Giuseppe PIEGARI)

### **INTERPELLO N. 13/2015 del 29/12/2015 - Esonero del Medico competente dalla partecipazione ai corsi di formazione per i lavoratori**

**Oggetto:** [art. 12](#), D.Lgs. n. 81/2008 e successive modifiche ed integrazioni integrazioni – *risposta al quesito in merito all'esonero del Medico competente dalla partecipazione al corso obbligatorio per i lavoratori (art. 37 del d.lgs. n. 81/2008 e Accordo Stato Regioni del 21/12/2011).*

L'Istituto Nazionale Previdenza Sociale (INPS) ha avanzato istanza di interpello per conoscere il parere di questa Commissione in merito all'esonero del medico competente, dipendente dell'Istituto, dalla partecipazione al corso obbligatorio per i lavoratori prevista dall'[art. 37](#) del d.lgs. n. 81/2008 e dall'[Accordo Stato Regioni del 21/12/2011](#) in considerazione del fatto che il medesimo - per il ruolo che ricopre - è già tenuto alla partecipazione al programma di educazione continua in medicina (ECM) di cui all'[art. 38](#) del d.lgs. n. 81/2008.

Al riguardo si osserva che l'[art. 37, comma 1](#), del d.lgs. n. 81/2008 obbliga il datore di lavoro ad assicurare a ciascun lavoratore una formazione sufficiente ed adeguata in materia di salute e sicurezza nei luoghi di lavoro.

Invece, l'[art. 38, comma 3](#), del d.lgs. n. 81/2008 prevede che "*per lo svolgimento delle funzioni di medico competente è altresì necessario partecipare al programma di educazione continua in medicina ai sensi del decreto legislativo 19 giugno 1999, n. 229, e successive modificazioni e integrazioni, a partire dal programma triennale successivo all'entrata in vigore del presente decreto legislativo. I crediti previsti dal programma triennale dovranno essere conseguiti nella misura non inferiore al 70 per cento del totale nella disciplina "medicina del lavoro e sicurezza degli ambienti di lavoro"*.

Inoltre l'[art. 37, comma 14 bis](#), del d.lgs. n. 81/2008, stabilisce che "*in tutti i casi di formazione ed aggiornamento, previsti dal presente decreto legislativo per dirigenti, preposti, lavoratori e rappresentanti dei lavoratori per la sicurezza in cui i contenuti dei percorsi formativi si sovrappongano, in tutto o in parte, è riconosciuto il credito formativo per la durata e per i contenuti della formazione e dell'aggiornamento corrispondenti erogati. [...]*".

Tutto ciò premesso la Commissione fornisce le seguenti indicazioni.

Il medico competente si colloca quale soggetto attivo che, ai sensi dell'[art. 25](#) del d.lgs. n. 81/2008, "*collabora con il datore di lavoro e con il servizio di prevenzione e protezione alla valutazione dei rischi, anche ai fini della programmazione, ove necessario, della sorveglianza sanitaria, alla predisposizione della attuazione delle misure per*

*la tutela della salute e della integrità psico-fisica dei lavoratori, all'attività di formazione e informazione nei confronti dei lavoratori, per la parte di competenza, e alla organizzazione del servizio di primo soccorso considerando i particolari tipi di lavorazione ed esposizione e le peculiari modalità organizzative del lavoro. [...]*

Dal punto di vista qualitativo e quantitativo della formazione, il medico competente, inoltre, partecipa alle attività di formazione e informazione nei confronti dei lavoratori e potrebbe essere, qualora sia in possesso dei requisiti previsti dal [DI 06/03/2013](#), docente dei suddetti corsi. Pertanto il medico competente è un soggetto sempre aggiornato in materia di salute e sicurezza.

Alla luce di quanto sopra espresso, la Commissione ritiene che tale soggetto sia esonerato dalla partecipazione ai corsi di formazione previsti dall'[art. 37](#) del d.lgs. n. 81/2008, tenuto conto che la formazione dei lavoratori risponde alla finalità di fornire quel complesso di nozioni e procedure indispensabili, finalizzate al conseguimento di quelle capacità che permettono agli stessi di lavorare sia riducendo i rischi sia tutelando la sicurezza personale.

Le suddette conoscenze sono ampiamente già in possesso del medico competente in relazione al ruolo rivestito nell'ambito dell'azienda nonché in relazione alla formazione specifica acquisita, ai sensi del citato [art. 38](#), per lo svolgimento delle mansioni di medico competente.

Le considerazioni appena esposte valgono solo qualora il "dipendente" svolga le funzioni di medico competente.

IL PRESIDENTE DELLA COMMISSIONE - (Ing. Giuseppe PIEGARI)

## **INTERPELLO N. 14/2015 del 29/12/2015 - La valutazione del rischio da ordigni bellici inesplosi**

**Oggetto:** [art. 12](#), D.Lgs. n. 81/2008 e successive modifiche ed integrazioni integrazioni – *risposta al quesito in merito alla bonifica preventiva degli ordigni bellici.*

Il Consiglio Nazionale degli Ingegneri ha avanzato istanza di interpello per conoscere il parere di questa Commissione in merito ai seguenti tre quesiti:

1. *la valutazione del rischio di cui alla norma citata ([art. 91, comma 2 bis](#), d.lgs. n. 81/2008) sia da intendersi relativa ai rischi derivanti dalle attività di scavo, di qualsiasi profondità e tipologia, eseguite dai lavoratori delle imprese impegnate nel cantiere, oppure ai rischi derivanti dalla specifica attività di bonifica da eseguirsi da parte di impresa specializzata in bonifiche di ordigni bellici;*
2. *la valutazione del rischio che deve effettuare il coordinatore per la sicurezza, sia necessaria sempre, in ogni caso in cui in cantiere siano previste attività di scavo, oppure soltanto a seguito di specifica richiesta da parte del committente, motivata sulla base di dati storici oggettivi che testimonino la possibilità di rinvenimenti di ordigni bellici nell'area interessata dal cantiere;*
3. *quale sia il ruolo e le forme di collaborazione previste e consentite dalla normativa con il Ministero della Difesa e/o lo Stato Maggiore della Difesa, in quanto unici soggetti presumibilmente in possesso di mappature ufficiali in tema di ordigni bellici inesplosi, al fine di consentire ai Committenti ed eventualmente ai Coordinatori per la sicurezza nei cantieri oggetto di scavo, di poter usufruire di dati storici attendibili che consentano una valutazione oggettiva dei rischi derivanti dalla presenza di ordigni bellici inesplosi.*

Al riguardo va premesso che la legge 1° ottobre 2012, n. 177, modifica il d.lgs. n. 81/2008. In particolare l'art. 1, co. 1, lett. b), della citata legge, introduce all'[art. 91 il comma 2-bis](#) che prevede "fatta salva l'idoneità tecnico-professionale in relazione al piano operativo di sicurezza redatto dal datore di lavoro dell'impresa esecutrice, la valutazione del rischio dovuto alla presenza di ordigni bellici inesplosi rinvenibili durante le attività di scavo nei cantieri è eseguita dal coordinatore per la progettazione. Quando il coordinatore per la progettazione intenda procedere alla bonifica preventiva del sito nel quale è collocato il cantiere, il committente provvede a incaricare un'impresa specializzata, in possesso dei requisiti di cui all'[articolo 104, comma 4-bis](#). L'attività di bonifica preventiva e sistematica è svolta sulla base di un parere vincolante dell'autorità militare competente per territorio in merito alle specifiche regole tecniche da osservare in considerazione della collocazione geografica e della tipologia dei terreni interessati, nonché mediante misure di sorveglianza dei competenti organismi del Ministero della difesa, del Ministero del lavoro e delle politiche sociali e del Ministero della salute".

Le modifiche introdotte al d.lgs. n. 81/2008 acquistano efficacia decorsi sei mesi dalla data della pubblicazione del decreto ministeriale 11 maggio 2015 n. 82 (art. 1, co. 3, legge n. 177/2012). Considerato che il DM 11/05/2015 è stato pubblicato sulla Gazzetta Ufficiale n. 146 del 26/06/2015, le modifiche al d.lgs. n. 81/2008 acquistano efficacia a partire dal 26/12/2015.

Tutto ciò premesso la Commissione fornisce le seguenti indicazioni.

In merito al primo quesito, la valutazione del rischio inerente la presenza di ordigni bellici inesplosi deve intendersi riferita alle attività di scavo, di qualsiasi profondità e tipologia, come espressamente previsto dall'[art. 28](#) del d.lgs. n. 81/2008: "la valutazione di cui all'[articolo 17, comma 1, lettera a\)](#), [...], deve riguardare tutti i rischi per la sicurezza e la salute dei lavoratori, ivi compresi [...] i rischi derivanti dal possibile rinvenimento di ordigni bellici inesplosi nei

cantieri temporanei o mobili, come definiti dall'[articolo 89, comma 1, lettera a\)](#), del presente decreto, **interessati da attività di scavo**".

In merito al secondo quesito, la valutazione del rischio derivante da ordigni bellici inesplosi deve essere sempre effettuata dal coordinatore per la sicurezza, in sede progettuale, qualora in cantiere siano previste attività di scavo. Tale valutazione, nell'ambito del Piano di Sicurezza e di Coordinamento (PSC), può essere effettuata ad esempio sulla base di dati disponibili:

- analisi storiografica;
- fonti bibliografiche di storia locale;
- fonti conservate presso gli Archivi di Stato: archivi dei comitati provinciali protezione antiaerea e archivi delle prefetture;
- fonti del Ministero della Difesa: Uffici BCM del 5° Reparto Infrastrutture di Padova e del 10° Reparto Infrastrutture di Napoli, competenti, rispettivamente, per l'Italia settentrionale e per l'Italia meridionale e le isole;
- Stazioni dei Carabinieri;
- Aerofototeca Nazionale a Roma;
- vicinanza a linee viarie, ferroviarie, porti o comunque infrastrutture strategiche durante il conflitto bellico;
- eventuali aree precedentemente bonificate prossime a quelle in esame;

oppure

- attraverso un'analisi strumentale.

La valutazione documentale, ove insufficiente per la scarsità di dati disponibili, potrà essere integrata da un'analisi strumentale.

In merito al terzo quesito, si evidenzia che non esiste al momento alcuna mappatura ufficiale comprensiva di tutte le aree del territorio nazionale interessate dalla presenza di possibili ordigni bellici. Al riguardo, il Ministero della Difesa ha avviato un progetto per la realizzazione di un database geografico, sul quale registrare tutti gli ordigni rinvenuti, da mettere in futuro a disposizione di chi ne ha necessità.

IL PRESIDENTE DELLA COMMISSIONE - (Ing. Giuseppe PIEGARI)

## **INTERPELLO N. 15/2015 del 29/12/2015 - La formazione del RSPP - validità di un aggiornamento tardivo**

**Oggetto:** [art. 12](#), D.Lgs. n. 81/2008 e successive modifiche ed integrazioni integrazioni – *La formazione del RSPP - validità di un aggiornamento tardivo*

La Regione Marche ha avanzato istanza di interpello per conoscere il parere di questa Commissione in merito "*all'aggiornamento del RSPP di cui al punto 2.6 dell'Accordo Stato-Regioni del 26/01/2006*". In particolare l'istante chiede di sapere "*se, relativamente ai corsi di aggiornamento per RSPP nel caso di riconoscimento di crediti professionali e formativi pregressi di cui al punto 2.6 dell'Accordo Stato-Regioni del 26/01/2006, la mancata frequenza entro il 14/02/2008 di almeno il 20% delle ore previste dal percorso di aggiornamento per uno specifico macrosettore, ma con completamento nel quadriennio successivo dell'intero percorso formativo previsto (compreso il recupero delle ore non effettuate nel primo anno di aggiornamento), implichi l'annullamento del percorso formativo globale o costituisca unicamente una impossibilità temporanea ad esercitare la funzione di RSPP per il solo periodo di inadempienza*".

Al riguardo va premesso che l'[art. 32, comma 2](#), del d.lgs. n. 81/2008 prevede che "[...]. Per lo svolgimento della funzione di responsabile del servizio prevenzione e protezione, oltre ai requisiti di cui al precedente periodo, è necessario possedere un attestato di frequenza, con verifica dell'apprendimento, a specifici corsi di formazione in materia di prevenzione e protezione [...]. **I corsi di cui ai periodi precedenti devono rispettare in ogni caso quanto previsto dall'Accordo sancito il 26 gennaio 2006 in sede di Conferenza permanente per i rapporti tra lo Stato, le Regioni e le Province autonome di Trento e di Bolzano, pubblicato nella Gazzetta Ufficiale n. 37 del 14 febbraio 2006, e successive modificazioni**".

L'Accordo Stato-Regioni del 26/01/2006 disciplina i corsi di formazione per lo svolgimento delle funzioni di responsabile e addetto del servizio di prevenzione e protezione.

Inoltre l'Accordo Stato-Regioni del 05/10/2006 fornisce le linee guida interpretative dell'Accordo Stato-Regioni del 26/01/2006.

Tutto ciò premesso la Commissione fornisce le seguenti indicazioni.

L'Accordo Stato-Regioni del 26/01/2006, al punto 2.6, stabilisce che "*il riconoscimento dell'esperienza lavorativa già maturata dai RSPP e dagli ASPP, è riportato nelle rispettive tabelle A4 e A5, del presente accordo*".

Il punto 2.3 dell'Accordo Stato-Regioni del 5/10/2006 stabilisce che "*in coerenza con quanto esplicitato al punto 1.1 delle presenti Linee interpretative, per coloro che possono usufruire dell'esonero dalla frequenza del Modulo B sulla*



base del riconoscimento di crediti professionali pregressi, l'obbligo di aggiornamento legato all'esonero decorre dal 14/2/2007 e deve essere completato entro il 14/2/2012. Entro il 14/2/2008 dovrà essere comunque svolto almeno il 20% del monte ore complessivo d'aggiornamento relativo ai macrosettori di appartenenza, di cui al successivo punto 3.[...].

L'[Accordo Stato-Regioni del 25/07/2012](#), Allegato A, paragrafo "**La formazione del Responsabile del servizio di prevenzione e protezione**", specifica quanto segue "si ritiene che l'ASPP o il RSPP che non adempia l'obbligo di aggiornamento nei tempi previsti, perda la propria "operatività". Ciò significa che, pur mantenendo il requisito derivato dalla regolare frequenza ai corsi, egli non è in grado di poter esercitare i propri compiti fintanto che non venga completato l'aggiornamento per il monte ore mancante, riferito al quinquennio appena concluso".

In analogia a quanto precisato nel citato Accordo Stato-Regioni del 25/07/2012, la mancata frequenza ad almeno il 20% delle ore previste dal percorso di aggiornamento per uno specifico macrosettore entro il 14/02/2008, ha comportato l'impossibilità, da parte del RSPP o dell'ASPP, di poter esercitare i propri compiti solo fino all'avvenuto completamento del 20% delle ore previste.

IL PRESIDENTE DELLA COMMISSIONE - (Ing. Giuseppe PIEGARI)

## INTERPELLO N. 16/2015 del 29/12/2015 - I requisiti di formazione del preposto alla sorveglianza dei ponteggi

**Oggetto:** [art. 12](#), D.Lgs. n. 81/2008 e successive modifiche ed integrazioni integrazioni – *risposta al quesito in merito alla corretta interpretazione della figura del preposto alla sorveglianza dei ponteggi ai sensi dell'art. 136 del Testo Unico, e in particolare ai compiti ad esso assegnati e ai requisiti di formazione, anche in confronto con quelli ricadenti sul preposto ex articolo 2 comma 1, lettera e).*

L'Associazione Nazionale Costruttori Edili (ANCE) ha avanzato istanza di interpello per conoscere il parere di questa Commissione in merito "*alla corretta interpretazione della figura del preposto alla sorveglianza dei ponteggi ai sensi dell'art. 136 del Testo Unico, e in particolare ai compiti ad esso assegnati e ai requisiti di formazione, anche in confronto con quelli ricadenti sul preposto ex articolo 2 comma 1, lettera e)*".

Al riguardo va premesso che l'[art. 2, co. 1, lett. e\)](#), del d.lgs. n. 81/2008 definisce preposto "persona che, in ragione delle competenze professionali e nei limiti di poteri gerarchici e funzionali adeguati alla natura dell'incarico conferitogli, sovrintende alla attività lavorativa e garantisce l'attuazione delle direttive ricevute, controllandone la corretta esecuzione da parte dei lavoratori ed esercitando un funzionale potere di iniziativa".

L'[art. 19](#) del decreto in parola declina gli obblighi del preposto.

L'[art. 136, comma 6](#), del d.lgs. n. 81/2008 stabilisce che "*il datore di lavoro assicura che i ponteggi siano montati, smontati o trasformati sotto la diretta sorveglianza di un preposto, a regola d'arte e conformemente al Pi.M.U.S., ad opera di lavoratori che hanno ricevuto una formazione adeguata e mirata alle operazioni previste*".

### Tutto ciò premesso la Commissione fornisce le seguenti indicazioni.

L'individuazione della figura del preposto, ai sensi dell'[art. 2, co. 1, lett. e\)](#), d.lgs. n. 81/2008, non è obbligatoria in azienda ma è una scelta del datore di lavoro in base all'organizzazione ed alla complessità della sua azienda. Il preposto è un soggetto dotato di un potere gerarchico e funzionale, sia pure limitato, e di adeguate competenze professionali al quale il datore di lavoro fa ricorso in genere allorché non può personalmente sovrintendere alla attività lavorativa e controllare l'attuazione delle direttive da lui impartite. Lo stesso preposto è destinatario *ope legis* dello svolgimento delle funzioni esplicitate nell'[art. 19](#) del d.lgs. n. 81/2008.

Pertanto mentre la necessità di ricorrere all'individuazione di uno o più preposti, ai sensi dell'[art. 2, co. 1, lett. e\)](#) del d.lgs. n. 81/2008, è strettamente correlata all'organizzazione aziendale che, facoltativamente, ogni datore di lavoro si è data, esistono alcuni casi particolari (come ad esempio per il montaggio e lo smontaggio delle opere provvisorie, lavori di demolizione, montaggio e smontaggio dei ponteggi, ecc.), in cui il legislatore richiede specificatamente che i lavori siano effettuati sotto la diretta sorveglianza di un soggetto preposto e gerarchicamente sovraordinato ai lavoratori che effettuano tali attività, che ovviamente può essere lo stesso datore di lavoro purché abbia seguito gli appositi corsi di formazione.

Da ciò discende che il preposto addetto al controllo nelle fasi di montaggio e smontaggio dei ponteggi deve partecipare, oltre ai corsi di formazione o aggiornamento disciplinati dall'[Allegato XXI](#) del d.lgs. n. 81/2008, anche al corso di formazione previsto dall'[art. 37, co. 7](#), del d.lgs. n. 81/2008.

Si pone in evidenza, inoltre, che il d.lgs. n. 81/2008 prevede la presenza di un preposto anche nell'ambito di altre attività ritenute pericolose quali quella relativa alla costruzione, sistemazione, trasformazione o smantellamento di una paratoia o di un cassone nei cantieri temporanei o mobili per le quali è ugualmente richiesta la diretta sorveglianza di un preposto ([art. 149, co. 2](#), d.lgs. n. 81/2008) così come per i lavori di demolizione negli stessi cantieri edili che devono essere eseguiti sotto la sorveglianza di un preposto e condotti in maniera da non pregiudicare la stabilità delle strutture portanti o di collegamento e di quelle eventuali adiacenti ([art. 151](#) d.lgs. n.



81/2008).

Per tali figure non è prevista dal decreto alcuna formazione specifica aggiuntiva rispetto a quella di cui all'[articolo 37, comma 7](#) del d.lgs. n. 81 del 2008, nell'ambito della quale dovranno, pertanto, essere trattati i rischi e le misure concernenti tali attività.

IL PRESIDENTE DELLA COMMISSIONE - (Ing. Giuseppe PIEGARI)

## INTERPELLO N. 1/2016 del 21/03/2016 - Assenza del DURC nei cantieri temporanei e mobili

**Oggetto:** [art. 12](#), D.Lgs. n. 81/2008 e successive modifiche ed integrazioni integrazioni – *risposta al quesito in merito all'art. 90, commi 9 e 10 del d.lgs. n. 81/2008.*

Il Consiglio Nazionale degli Ingegneri ha avanzato istanza di interpello per conoscere il parere di questa Commissione in merito *“alla corretta interpretazione da dare ai [commi 9 e 10 dell'art. 90](#) del decreto legislativo 9/04/2008 n. 81, in tema di obblighi del committente o del responsabile dei lavori e dell'estensione della previsione che tratta dell'assenza del documento unico di regolarità contributiva delle imprese o dei lavoratori autonomi”*. In particolare l'istante chiede di sapere:

1. *l'esatto significato della dizione “**in assenza del documento unico di regolarità contributiva**” ivi contenuta e, nello specifico, se la presenza di un DURC irregolare nel senso indicato equivalga ad assenza del DURC e, quindi, se i lavori possano svolgersi senza che gli uffici comunali abbiano acquisito un DURC regolare delle imprese o dei lavoratori autonomi;*
2. *se sia ammissibile in tale ipotesi la sospensione del titolo abilitativo da parte delle amministrazioni concedenti che – nell'ambito dei compiti di autonomia richiesta del DURC introdotte con le normative di semplificazione amministrativa – al momento della ricezione del DURC irregolare provvedono a notificare al committente l'irregolarità, sospendendo l'efficacia del titolo abilitativo. Occorrerebbe, cioè, meglio chiarire quanto indicato all'[art. 90, comma 10, secondo periodo](#), d.lgs. n. 81/2008 (“**L'organo di vigilanza comunica l'inadempienza all'amministrazione concedente**”), che specifica una particolare ed univoca casistica applicativa della norma che si sostanzia in un accertamento connesso con sopralluogo dell'organo di vigilanza” in cantiere e quindi con il riscontro della “assenza del DURC”.*

Al riguardo va premesso che l'[art. 90, comma 9](#), del d.lgs. n. 81/2008 stabilisce che *“il committente o il responsabile dei lavori, anche nel caso di affidamento dei lavori ad un'unica impresa o ad un lavoratore autonomo:*

- a) *verifica l'idoneità tecnico-professionale delle imprese affidatarie, delle imprese esecutrici e dei lavoratori autonomi in relazione alle funzioni o ai lavori da affidare, con le modalità di cui all'[allegato XVII](#). Nei cantieri la cui entità presunta è inferiore a 200 uomini-giorno e i cui lavori non comportano rischi particolari di cui all'[allegato XI](#), il requisito di cui al periodo che precede si considera soddisfatto mediante presentazione da parte delle imprese e dei lavoratori autonomi del certificato di iscrizione alla Camera di commercio, industria e artigianato e del documento unico di regolarità contributiva, corredato da autocertificazione in ordine al possesso degli altri requisiti previsti dall'[allegato XVII](#);*
- b) *[...]*
- c) *trasmette all'amministrazione concedente, prima dell'inizio dei lavori oggetto del permesso di costruire o della denuncia di inizio attività, copia della notifica preliminare di cui all'[articolo 99](#), il documento unico di regolarità contributiva delle imprese e dei lavoratori autonomi, fatto salvo quanto previsto dall'articolo 16-bis, comma 10, del decreto-legge 29 novembre 2008, n. 185, convertito, con modificazioni, dalla legge 28 gennaio 2009, n. 2, e una dichiarazione attestante l'avvenuta verifica della ulteriore documentazione di cui alle [lettere a\) e b\)](#)”.*

Il successivo [comma 10](#) prevede che *“in assenza del piano di sicurezza e di coordinamento di cui all'[articolo 100](#) [...] oppure **in assenza del documento unico di regolarità contributiva** delle imprese o dei lavoratori autonomi, è sospesa l'efficacia del titolo abilitativo. L'organo di vigilanza comunica l'inadempienza all'amministrazione concedente”*.

L'articolo 16-bis, comma 10, del decreto-legge 29 novembre 2008, n. 185, convertito, con modificazioni, dalla legge 28 gennaio 2009, n. 2 stabilisce che *“in attuazione dei principi stabiliti dall'articolo 18, comma 2, della legge 7 agosto 1990, n. 241, e successive modificazioni, [...], le stazioni appaltanti pubbliche acquisiscono d'ufficio, anche attraverso strumenti informatici, il documento unico di regolarità contributiva (DURC) dagli istituti o dagli enti abilitati al rilascio in tutti i casi in cui è richiesto dalla legge”*.

Tutto ciò premesso la Commissione fornisce le seguenti indicazioni.

In merito al primo quesito l'[art. 90, comma 9](#), del d.lgs. n. 81/2008 stabilisce l'obbligo per il committente o per il responsabile dei lavori della verifica dell'idoneità tecnico-professionale delle imprese e dei lavoratori autonomi *con le modalità di cui all'[allegato XVII](#)*. Nei cantieri la cui entità presunta è inferiore a 200 uomini-giorno e i cui lavori non comportano rischi particolari di cui all'[allegato XI](#), la suddetta verifica può essere effettuata attraverso la

presentazione da parte delle imprese e dei lavoratori autonomi del:

- certificato di iscrizione alla Camera di commercio;
- documento unico di regolarità contributiva;
- autocertificazione in ordine al possesso degli altri requisiti previsti dall'[allegato XVII](#).

Ciò posto, come meglio specificato nella recente normativa che disciplina il cosiddetto DURC on-line (DM 30/01/2015), si evidenzia che per "assenza del documento unico di regolarità contributiva (DURC)" deve intendersi il mancato rilascio, tramite la procedura on-line, dello stesso.

In altri termini se non può essere attestata la regolarità dei versamenti contributivi non viene rilasciato un "DURC irregolare" non solo perché non è previsto dal sistema di cui al DM in parola ma perché, ontologicamente, il DURC è solo regolare. Non a caso l'art. 2, co 2 e l'art. 7 del DM 30/01/2015 fanno riferimento ad un documento generato solo dopo l'esito positivo della verifica che attesta la regolare posizione del soggetto tenuto ad effettuare i versamenti contributivi, mentre in caso di "assenza di regolarità" nell'art. 4 del citato decreto è prevista la procedura per la regolarizzazione, all'esito (positivo) della quale è possibile ottenere il rilascio del DURC.

Ne consegue che il DURC, essendo un certificato che attesta contestualmente la regolarità contributiva di un'impresa per quanto concerne gli adempimenti previdenziali, assicurativi e assistenziali INPS, INAIL e Cassa Edile, verificati sulla base delle rispettive normative di riferimento, non può essere emesso in caso di irregolarità.

Al riguardo si fa presente che mentre nell'ambito dei lavori privati, come previsto dall'[art. 90, co 9, lett. a\) e b\)](#), del d.lgs. n. 81/2008, il committente o il responsabile dei lavori deve chiedere il DURC alle imprese e lavoratori autonomi ai fini della verifica dell'idoneità tecnico-professionale, al contrario, nell'ambito degli appalti di lavori pubblici, la stazione appaltante è tenuta ad acquisire d'ufficio il DURC, sia in forza dell'art. 16 bis, co 10, del decreto-legge 29 novembre 2008, n. 185, convertito, con modificazioni, dalla legge 28 gennaio 2009, n. 2, sia in forza dell'art. 44 bis del D:P.R. n. 445/2000 in base al quale "le informazioni relative alla regolarità contributiva sono acquisite d'ufficio, ovvero controllate ai sensi dell'art. 71, dalle pubbliche amministrazioni procedenti, nel rispetto della specifica normativa di settore" (vedi Circolare del Ministero del Lavoro e delle Politiche Sociali [n. 12/2012](#))

Occorre evidenziare che, nell'ambito dei lavori privati dell'edilizia, il committente o il responsabile dei lavori non dovrà più trasmettere il DURC all'amministrazione concedente, prima dell'inizio dei lavori, come previsto dall'art. 14, co 6-bis del Decreto Legge n. 5 del 9 febbraio 2012 convertito con la Legge n. 35 del 4 aprile 2012.

In merito al [secondo quesito](#) la Commissione ritiene che l'amministrazione concedente sospenda l'efficacia del titolo abilitativo in assenza del DURC, sia nel caso di inadempienze comunicate dall'organo di vigilanza, sia nel caso di inadempienze accertate direttamente dall'amministrazione concedente stessa.

IL PRESIDENTE DELLA COMMISSIONE - (Ing. Giuseppe PIEGARI)

## INTERPELLO N. 2/2016 del 21/03/2016 - Pronto Soccorso in ambito ferroviario

**Oggetto:** [art. 12](#), D.Lgs. n. 81/2008 e successive modifiche ed integrazioni integrazioni – *risposta in merito al primo soccorso in ambito ferroviario.*

La Conferenza delle Regioni e delle Province autonome ha posto un quesito per avere chiarimenti interpretativi in ordine al [decreto ministeriale 24 gennaio 2011, n.19](#) "Regolamento sulle modalità di applicazione in ambito ferroviario, del [decreto 15 luglio 2003, n. 388](#), ai sensi dell'[articolo 45, comma 3](#), del decreto legislativo 9 aprile 2008, n. 81."

Il sopra citato [DM del 24 gennaio 2011](#) stabilisce che "ai sensi dell'[articolo 2](#) del decreto n. 388 del 2003, il datore di lavoro che impiega proprio personale nelle attività lavorative di cui ai [commi 1 e 2 dell'articolo 2](#) provvede a fornire ai lavoratori le dotazioni di cui all'[articolo 5](#). I gestori delle infrastrutture e le imprese ferroviarie, coordinandosi fra loro e con i servizi pubblici di pronto soccorso, predispongono procedure operative per attuare uno specifico piano di intervento che preveda per ciascun punto della rete ferroviaria le modalità più efficaci al fine di garantire un soccorso qualificato nei tempi più rapidi possibili anche per il trasporto degli infortunati".

La Conferenza delle Regioni e delle Province Autonome rappresenta che "le modifiche recentemente intervenute nella organizzazione del lavoro in ambito ferroviario prevedono a bordo treno la presenza di un solo operatore in grado di condurre il treno (anche in condizioni di emergenza). A seguito di sollecitazioni pervenute da parte di Rappresentanti di lavoratori per la sicurezza e Organizzazioni sindacali, è stata manifestata la criticità secondo cui, l'assetto organizzativo assunto dagli enti gestori del trasporto ferroviario potrebbe incidere negativamente sulla tempestività dell'intervento di primo soccorso in caso di malore del macchinista.

Il quesito posto è, dunque, il seguente: "l'obbligo di portare il soccorso qualificato nel più breve tempo possibile va inteso considerando come non in discussione il modello organizzativo scelto dall'azienda (es. agente unico) o può invece rimettere in discussione le scelte aziendali di organizzazione del lavoro se le stesse determinano, o possono comunque determinare, tempi di intervento molto più lunghi e certamente superiori a quelli previsti dal comunicato n. 87 della Presidenza del Consiglio dei Ministri relativo al DPR 27/3/1992?".

Al riguardo si evidenzia che:

- a. questa Commissione, a norma dell'[art. 12, co 1](#), del d.lgs. n. 81/2008 può dare risposte esclusivamente a

- “quesiti di ordine generale sull'applicazione della normativa in materia di salute e sicurezza del lavoro” e non può, al contrario, esprimersi sulle modalità specifiche e puntuali mediante le quali tale normativa viene applicata;
- b. l'[art. 15, co 1, lett. b\)](#), del d.lgs. n. 81/2008 prevede, tra le misure generali di tutela della salute e della sicurezza dei lavoratori anche “la programmazione della prevenzione, mirata ad un complesso che integri in modo coerente nella prevenzione le condizioni tecniche produttive dell'azienda nonché l'influenza dei fattori dell'ambiente e dell'**organizzazione** del lavoro”;
  - c. l'[art. 18, co 1, lett. z\)](#), del d.lgs. n. 81/2008 tra gli obblighi del datore di lavoro e del dirigente prevede anche quello di “aggiornare le misure di prevenzione in relazione ai **mutamenti organizzativi** e produttivi che hanno rilevanza ai fini della salute e sicurezza del lavoro, o in relazione al grado di evoluzione della tecnica della prevenzione e della protezione”;
  - d. l'[art. 29, co 3](#), del d.lgs. n. 81/2008 sancisce che “la valutazione dei rischi deve essere immediatamente rielaborata, nel rispetto delle modalità di cui ai [commi 1 e 2](#), in occasione di modifiche del processo produttivo o della **organizzazione** del lavoro significative ai fini della salute e sicurezza dei lavoratori, o in relazione al grado di evoluzione della tecnica, della prevenzione o della protezione o a seguito di infortuni significativi o quando i risultati della sorveglianza sanitaria ne evidenzino la necessità”;
  - e. nel caso di specie, relativo alle misure di primo soccorso da adottarsi a bordo treno, l'[art. 45, co 3](#), del d.lgs. n. 81/2008 stabilisce che “le modalità di applicazione in ambito ferroviario del [decreto ministeriale 15 luglio 2003, n. 388](#) e successive modificazioni” devono essere definite “con appositi decreti ministeriali”, acquisito il parere della Conferenza permanente per i rapporti tra lo Stato, le regioni e le province autonome di Trento e di Bolzano;
  - f. in attuazione di tale articolo è stato emanato il [d.m. 24 gennaio 2011, n. 19](#) le cui finalità, esplicitate nell'[art. 1](#) del medesimo decreto, sono quelle di definire “le modalità di applicazione del [decreto n. 388 del 2003](#), da parte delle aziende o unità produttive che svolgono attività di trasporto ferroviario ovvero la cui attività è comunque svolta in ambito ferroviario”;
  - g. l'[art. 4](#) del d.m. n. 19/2011, intitolato “organizzazione di pronto soccorso” impone ai “gestori delle infrastrutture” e alle “imprese ferroviarie”, coordinandosi fra loro e con i servizi pubblici di pronto soccorso di predisporre “procedure operative per attuare uno specifico piano di intervento che preveda per ciascun punto della rete ferroviaria le modalità più efficaci al fine di garantire un soccorso qualificato nei tempi più rapidi possibili anche per il trasporto degli infortunati”;
  - h. il punto B del Comunicato n. 87 della Presidenza del Consiglio dei Ministri, allegato al d.p.r. 27 marzo 1992, intitolato “Atto di indirizzo e coordinamento alle regioni per la determinazione dei livelli di assistenza sanitaria di emergenza” prevede che “il soccorso sanitario primario dovrà estrinsecarsi in un periodo di tempo non superiore agli 8 minuti per gli interventi in area urbana e di 20 minuti per le zone extra-urbane (salvo particolari situazioni di complessità orografica)”.

Tutto ciò premesso la Commissione fornisce le seguenti indicazioni.

Fermo restando che il modello organizzativo è una scelta libera del datore di lavoro, l'obbligo di portare il soccorso qualificato nel più breve tempo possibile per ciascun punto della rete ferroviaria va inteso comprendendo anche possibili modifiche al modello organizzativo scelto dall'azienda se lo stesso determina, o può comunque determinare, tempi di intervento più lunghi o modalità meno efficaci per garantire il soccorso qualificato ai lavoratori interessati e il trasporto degli infortunati.

IL PRESIDENTE DELLA COMMISSIONE - (Ing. Giuseppe PIEGARI)

## **INTERPELLO N. 3/2016 del 21/03/2016 - Applicazione dell'art. 28, comma 3-bis, ai POS**

**Oggetto:** [art. 12](#), D.Lgs. n. 81/2008 e successive modifiche ed integrazioni – *risposta al quesito relativo all'applicazione dell'art. 28, comma 3-bis, del d.lgs. n. 81/2008.*

La Federazione Sindacale Italiana dei Tecnici e Coordinatori della Sicurezza (Federcoordinatori) ha avanzato istanza di interpello in merito alle “modalità con cui deve essere redatto il Piano Operativo di Sicurezza per imprese di nuova costituzione, alla luce di quanto previsto dall'[art. 28 comma 3-bis](#) del d.lgs. n. 81/2008 che prevede che per tali imprese il datore di lavoro è tenuto ad effettuare immediatamente la valutazione dei rischi elaborando il relativo documento entro novanta giorni dalla data di inizio della propria attività”. In particolare l'istante chiede di sapere se “il principio enunciato dal sopracitato [art. 28, comma 3-bis](#) del d.lgs. n. 81/2008, circa la possibilità di posticipare la redazione del DVR, sia applicabile anche al POS”.

Al riguardo va premesso che l'[art. 28, co 3-bis](#), del d.lgs. n. 81/2008 stabilisce che “in caso di costituzione di nuova impresa, il datore di lavoro è tenuto ad effettuare immediatamente la valutazione dei rischi elaborando il relativo documento entro novanta giorni dalla data di inizio della propria attività. Anche in caso di costituzione di nuova



*impresa, il datore di lavoro deve comunque dare immediata evidenza attraverso idonea documentazione, dell'adempimento degli obblighi di cui al [comma 2, lettere b\), c\), d\), e\) e f\)](#), e al [comma 3](#), e immediata comunicazione al rappresentante dei lavoratori per la sicurezza. A tale documentazione accede, su richiesta, il rappresentante dei lavoratori per la sicurezza”.*

L'[art. 89, co 1, lett. h\)](#), del d.lgs. n. 81/2008 definisce il “*piano operativo di sicurezza: il documento che il datore di lavoro dell'impresa esecutrice redige, in riferimento al singolo cantiere interessato, ai sensi dell'[articolo 17 comma 1, lettera a\)](#), i cui contenuti sono riportati nell'[ALLEGATO XV](#)”.*

Tutto ciò premesso la Commissione fornisce le seguenti indicazioni.

Il principio enunciato dall'[art. 28, comma 3-bis](#) del d.lgs. n. 81/2008, circa la possibilità di redigere il DVR entro 90 giorni dall'inizio della nuova attività, non è applicabile al POS sia perchè non espressamente previsto dalla legge sia perchè la sua mancata redazione, prima dell'inizio dei lavori, impedirebbe al coordinatore per l'esecuzione di verificare “*l'idoneità del piano operativo di sicurezza, da considerare come piano complementare di dettaglio del piano di sicurezza e coordinamento di cui all'[articolo 100](#), assicurandone la coerenza con quest'ultimo [...]*” ([art. 92, co 1, lett. b\)](#), d.lgs. n. 81/2008), obbligo sanzionato penalmente.

È opportuno evidenziare che, in caso di costituzione di nuova impresa, l'[art. 28, comma 3-bis](#) del d.lgs. n. 81/2008, anche se consente l'elaborazione del DVR entro 90 giorni dall'inizio della nuova attività, obbliga il datore di lavoro ad effettuare immediatamente la valutazione dei rischi e a dare “*immediata evidenza, attraverso idonea documentazione, dell'adempimento degli obblighi di cui al [co 2, lett. b\), c\), d\), e\), f\)](#), e al [comma 3](#)” e immediata comunicazione al rappresentante dei lavoratori per la sicurezza”.*

IL PRESIDENTE DELLA COMMISSIONE - (Ing. Giuseppe PIEGARI)

## **INTERPELLO N. 4/2016 del 21/03/2016 - Formazione specifica dei lavoratori**

**Oggetto:** [art. 12](#), D.Lgs. n. 81/2008 e successive modifiche ed integrazioni integrazioni – *risposta al quesito sulla formazione specifica dei lavoratori.*

La Assobiomedica ha avanzato istanza di interpello in merito alla formazione specifica dei lavoratori. In particolare l'istante chiede di sapere se sia possibile per le aziende “*erogare ai lavoratori la formazione specifica in modalità e-learning o comunque tramite strumenti tecnologici che consentano l'interazione – seppure a distanza – tra docenti e discenti.*”

Al riguardo va premesso che l'[Accordo Stato-Regioni n. 221/CSR del 21 dicembre 2011](#), disciplina “*ai sensi dell'[articolo 37, comma 2](#), del D.Lgs.9 aprile 2008 n. 81, e successive modifiche e integrazioni, la durata, i contenuti minimi e le modalità della formazione, nonché dell'aggiornamento, dei lavoratori e delle lavoratrici come definiti all'[articolo 2, comma 1, lettera a\)](#), dei preposti e dei dirigenti, nonché la formazione facoltativa dei soggetti di cui all'[articolo 21, comma 1](#), del medesimo D.Lgs. n. 81/08”.*

Il [punto 3](#) dell'accordo in parola prevede la possibilità di erogare, nei casi ivi previsti, la formazione in modalità e-learning sulla base dei criteri e delle condizioni di cui all'[Allegato I](#).

Tutto ciò premesso la Commissione fornisce le seguenti indicazioni.

L'[articolo 37, comma 1](#), del d.lgs. n. 81/2008, prevede che “*il datore di lavoro assicura che ciascun lavoratore riceva una formazione sufficiente ed adeguata in materia di salute e sicurezza, anche rispetto alle conoscenze linguistiche, con particolare riferimento ai [...] rischi riferiti alle mansioni e ai possibili danni e alle conseguenti misure e procedure di prevenzione e protezione caratteristici del settore o comparto di appartenenza dell'azienda”.*

L'[Accordo Stato-Regioni del 21/12/2011](#), citato in premessa, stabilisce chiaramente al [punto 3](#) che “*sulla base dei criteri e delle condizioni di cui all'[Allegato I](#) l'utilizzo delle modalità di apprendimento e-Learning è consentito per: la formazione generale per i lavoratori; [...]”.* Pertanto la formazione specifica dei lavoratori non può essere erogata in modalità e-learning salvo nel caso di “*progetti formativi sperimentali, eventualmente individuati da Regioni e Province autonome nei loro atti di recepimento del presente accordo, che prevedano l'utilizzo delle modalità di apprendimento e-Learning anche per la formazione specifica dei lavoratori e dei preposti”.*

IL PRESIDENTE DELLA COMMISSIONE - (Ing. Giuseppe PIEGARI)

## **INTERPELLO N. 5/2016 del 12/05/2016 - Applicazione del d.lgs. n. 81.2008 agli studi associati degli infermieri**

**Oggetto:** [art. 12](#), D.Lgs. n. 81/2008 e successive modifiche ed integrazioni integrazioni – *risposta al quesito relativo*

*all'applicazione del d.lgs. n. 81/2008 agli studi associati degli infermieri.*

La Federazione Nazionale dei Collegi degli Infermieri Professionali, Assistenti Sanitari e Vigilatrici d'Infanzia (IP.AS.VI.) ha avanzato istanza di interpello per conoscere il parere di questa Commissione in merito all'applicabilità del d.lgs. n. 81/2008 agli studi professionali infermieristici, in particolare chiedendo "se:

1. *gli infermieri associati rientrano nella definizione di "lavoratore";*
2. *gli studi professionali a cui gli infermieri sono associati sono considerati "datori di lavoro";*
3. *agli infermieri è applicabile l'[art. 21](#) del decreto in parola;*
4. *gli infermieri che prestano la loro attività in strutture esterne (RSA e case di cura) e queste strutture esterne sono datori di lavoro rientrano nel campo di applicazione dell'[art. 26](#);*
5. *se tale [articolo 26](#) è fuori causa quando è diretto il rapporto fra lo studio associato e il cliente".*

Al riguardo la Commissione rileva, preliminarmente, che la materia di cui trattasi è oggi disciplinata dall'art. 10 della legge 12 novembre 2011 n. 183, che ha profondamente novellato la previgente disciplina - costituita dalla L. 23 novembre 1939 n. 1815 - eliminando lo storico divieto di costituire società per l'esercizio delle professioni c.d. "ordinistiche" e prevedendo la possibilità di ricorrere ai modelli societari di cui ai Titoli V e VI del Libro V del codice civile.

La forma organizzativa dell'associazione professionale (c.d. "studio associato") disciplinato dalla L. n. 1815/1939 è, invero, sopravvissuta alla riforma, essendo espressamente fatta salva dall'articolo 10 succitato: ne deriva, pertanto, che oggi è ancora possibile esercitare tali professioni nella forma di "studio associato" costituito sotto la vigenza della L. n. 1815/1939.

La Commissione ricorda, poi, che l'[articolo 2, comma 1, lett. a\)](#), del d.lgs. n. 81/2008 definisce come "lavoratore" la "persona che, indipendentemente dalla tipologia contrattuale, svolge un'attività lavorativa nell'ambito dell'organizzazione di un datore di lavoro pubblico o privato, con o senza retribuzione, anche al solo fine di apprendere un mestiere, un'arte o una professione, esclusi gli addetti ai servizi domestici e familiari. Al lavoratore così definito è equiparato: il socio lavoratore di cooperativa o di società, anche di fatto, che presta la sua attività per conto delle società e dell'ente stesso; l'associato in partecipazione di cui all'articolo 2549, e seguenti del codice civile...".

La successiva [lettera b\)](#), [del medesimo articolo 2](#), definisce il "datore di lavoro" come il "soggetto titolare del rapporto di lavoro con il lavoratore o, comunque, il soggetto che, secondo il tipo e l'assetto dell'organizzazione nel cui ambito il lavoratore presta la propria attività, ha la responsabilità dell'organizzazione stessa o dell'unità produttiva in quanto esercita i poteri decisionali e di spesa. Nelle pubbliche amministrazioni di cui all'articolo 1, comma 2, del decreto legislativo 30 marzo 2001, n. 165, per datore di lavoro si intende il dirigente al quale spettano i poteri di gestione, ovvero il funzionario non avente qualifica dirigenziale, nei soli casi in cui quest'ultimo sia preposto ad un ufficio avente autonomia gestionale, individuato dall'organo di vertice delle singole amministrazioni tenendo conto dell'ubicazione e dell'ambito funzionale degli uffici nei quali viene svolta l'attività, e dotato di autonomi poteri decisionali e di spesa. In caso di omessa individuazione, o di individuazione non conforme ai criteri sopra indicati, il datore di lavoro coincide con l'organo di vertice medesimo".

Va considerato, inoltre, che il successivo [articolo 3, comma 11](#), del d.lgs. n. 81/2008, limita l'applicazione delle disposizioni in tema di sicurezza per i "lavoratori autonomi di cui all'articolo 2222 del codice civile" ai soli [artt. 21 e 26](#) del decreto medesimo.

L'[art. 21](#) individua, in particolare, i doveri a cui è tenuto il lavoratore autonomo che compie opere o servizi nell'ambito di un contratto d'opera professionale, mentre il successivo [articolo 26](#) pone in capo al datore di lavoro committente specifici obblighi di coordinamento nella gestione dei rischi interferenti "... in caso di affidamento di lavori, servizi e forniture all'impresa appaltatrice o a lavoratori autonomi ...".

Va premesso, inoltre, che sulla base del dettato dell'[articolo 299](#) del d.lgs. n. 81/2008, nell'ambito della normativa di salute e sicurezza sul lavoro, le posizioni di garanzia dei soggetti in possesso di poteri direttivi devono essere ricercate sulla base del loro effettivo esercizio di fatto.

Va considerato, infine, che questa Commissione, a norma dell'[art. 12, comma 1](#), del d.lgs. n. 81/2008 può dare risposte esclusivamente a "quesiti di ordine generale sull'applicazione della normativa in materia di salute e sicurezza del lavoro" e non può, al contrario, esprimersi sulle diverse e specifiche modalità di organizzazione dell'attività adottate dalle singole forme associative tra professionisti.

#### Tutto ciò premesso la Commissione fornisce le seguenti indicazioni.

*Gli infermieri associati devono essere considerati "lavoratori", come definiti all'[art. 2, co 1 lett. a\)](#) del decreto in parola, qualora svolgano la propria attività professionale "nell'ambito dell'organizzazione di un datore di lavoro pubblico o privato", oppure prestino la propria attività per conto di una società, un'associazione o un ente in qualità di soci lavoratori fermo restando il rispetto della normativa giuslavoristica.*

*Al contrario, gli infermieri associati dovranno essere considerati assoggettati alla disciplina dettata dall'[articolo 21](#) del d.lgs. n. 81/2008, qualora gli stessi prestino la propria attività in autonomia e "senza vincolo di subordinazione" nei confronti del committente o dell'associazione.*

IL PRESIDENTE DELLA COMMISSIONE - (Ing. Giuseppe PIEGARI)



---

## INTERPELLO N. 6/2016 del 12/05/2016 - Riposo giornaliero minimo da garantire al personale mobile e relativa valutazione dei rischi.

**Oggetto:** [art. 12](#), D.Lgs. n. 81/2008 e successive modifiche ed integrazioni integrazioni – *risposta al quesito relativo al riposo giornaliero minimo da garantire al personale mobile nell'arco di 24 ore secondo le disposizioni del d.lgs. n. 66/2003.*

L'Organizzazione Sindacati Autonomi e di base (OR.S.A.), ha avanzato istanza di interpello in merito ai seguenti quesiti:

1. *può il datore di lavoro, in deroga alle disposizioni del d.lgs. n. 66/2003, predisporre servizi per il personale mobile (personale che svolge attività connesse con la sicurezza) che comprendano due distinte prestazioni lavorative intervallate con RFR (riposo fuori residenza) senza la garanzia delle 11 ore di riposo giornaliero minimo previsto a partire dall'inizio della prestazione e con una quantità di lavoro superiore alle 13 ore in un arco temporale di 24 ore?*
2. *può altresì predisporre i servizi in parola senza una specifica valutazione del rischio?*

Al riguardo va premesso che [l'art. 28, co 1](#), del d.lgs. n. 81/2008 stabilisce l'obbligo per il datore di lavoro di valutare "tutti i rischi per la sicurezza e la salute dei lavoratori, ivi compresi quelli riguardanti gruppi di lavoratori esposti a rischi particolari, tra cui anche quelli collegati allo stress lavoro-correlato, secondo i contenuti dell'Accordo Europeo dell'8 ottobre 2004, e quelli riguardanti le lavoratrici in stato di gravidanza, secondo quanto previsto dal decreto legislativo 26 marzo 2001, n. 151, nonché quelli connessi alle differenze di genere, all'età, alla provenienza da altri Paesi e quelli connessi alla specifica tipologia contrattuale attraverso cui viene resa la prestazione di lavoro e i rischi derivanti dal possibile rinvenimento di ordigni bellici inesplosi nei cantieri temporanei o mobili, come definiti dall'[articolo 89, comma 1, lettera a\)](#), del presente decreto, interessati da attività di scavo".

Tutto ciò premesso la Commissione fornisce le seguenti indicazioni.

Preliminarmente si fa presente che la Commissione si esprime su **quesiti di ordine generale sull'applicazione della normativa in materia di salute e sicurezza del lavoro** e pertanto non ritiene di potersi esprimere in merito a questioni riguardanti l'interpello di cui all'[art. 9](#) del d.lgs. n. 124/2004.

In riferimento al secondo quesito, premesso che la Commissione non può esprimersi in quanto lo stesso non è di carattere generale poiché correlato ad una specifica situazione organizzativa, ritiene tuttavia opportuno confermare il principio generale per il quale la valutazione dei rischi non può non tener conto degli aspetti connessi all'organizzazione del lavoro.

IL PRESIDENTE DELLA COMMISSIONE - (Ing. Giuseppe PIEGARI)

---

## INTERPELLO N. 7/2016 del 12/05/2016 - Attuazione degli obblighi previsti dall'art. 100, comma 6-bis, del d. lgs. n. 81.2008

**Oggetto:** [art. 12](#), D.Lgs. n. 81/2008 e successive modifiche ed integrazioni integrazioni – *risposta al quesito relativo alle modalità con le quali assicurare l'attuazione degli obblighi in capo al datore di lavoro ai sensi dell'art. 100, co 6-bis, del d.lgs. n. 81/2008.*

La Federazione Sindacale Italiana dei Tecnici e Coordinatori della Sicurezza (Federcoordinatori) ha avanzato istanza di interpello in merito alle "modalità con le quali assicurare l'attuazione degli obblighi in capo al datore di lavoro ai sensi dell'[art. 100, co 6-bis](#), del d.lgs. n. 81/2008". In particolare l'istante chiede di sapere in che modo il committente ovvero il responsabile dei lavori "possono assicurare che il datore di lavoro dell'impresa affidataria abbia provveduto a formare adeguatamente: il datore di lavoro, i dirigenti e i preposti per lo svolgimento delle attività di cui all'[art. 97](#) del d.lgs. n. 81/2008".

Al riguardo va premesso che [l'art. 100, co 6-bis](#), del d.lgs. n. 81/2008 stabilisce che "il committente o il responsabile dei lavori, se nominato, assicura l'attuazione degli obblighi a carico del datore di lavoro dell'impresa affidataria previsti dall'[articolo 97 comma 3-bis](#) e [3-ter](#). Nel campo di applicazione del decreto legislativo 12 aprile 2006, n. 163, e successive modificazioni, si applica l'articolo 118, comma 4, secondo periodo, del medesimo decreto legislativo".

[L'art. 97, co 3-ter](#), del d.lgs. n. 81/2008 prevede "per lo svolgimento delle attività di cui al presente articolo, il datore di lavoro dell'impresa affidataria, i dirigenti e i preposti devono essere in possesso di adeguata formazione".

[L'art. 90, co 9](#), del d.lgs. n. 81/2008 obbliga il committente o il responsabile dei lavori ad effettuare la verifica tecnico professionale delle imprese (affidatarie ed esecutrici) e dei lavoratori autonomi secondo le modalità stabilite all'[allegato XVII](#) del medesimo decreto.

Tutto ciò premesso la Commissione fornisce le seguenti indicazioni.

In relazione alla verifica dell'obbligo di cui all'[art. 97, co 3-ter](#), del decreto in parola, occorre evidenziare che il legislatore non ha stabilito il livello di formazione minima degli addetti all'attuazione del citato [art. 97](#). Pertanto si ritiene che il committente o il responsabile dei lavori, acquisendo attraverso la verifica dell'idoneità tecnico professionale delle imprese ([allegato XVII](#) d.lgs. n. 81/2008) "*il nominativo del soggetto o i nominativi dei soggetti della propria impresa, con le specifiche mansioni, incaricati per l'assolvimento dei compiti di cui all'articolo 97*", dovrà verificarne l'avvenuta specifica formazione con le modalità che riterrà più opportune, anche attraverso la richiesta di eventuali attestati di formazione o mediante autocertificazione del datore di lavoro dell'impresa affidataria.

IL PRESIDENTE DELLA COMMISSIONE - (Ing. Giuseppe PIEGARI)

### **INTERPELLO N. 8/2016 del 12/05/2016 - Obbligo della sorveglianza sanitaria nell'ipotesi di distacco del lavoratore**

**Oggetto:** [art. 12](#), D.Lgs. n. 81/2008 e successive modifiche ed integrazioni integrazioni – *risposta al quesito relativo alla corretta interpretazione all'obbligo della sorveglianza sanitaria di cui all'art. 41 del d.lgs. n. 81/2008.*

Utilitalia, per il tramite della Fondazione Rubes Triva, ha avanzato istanza di interpello in merito alla "*corretta interpretazione all'obbligo della sorveglianza sanitaria di cui all'art. 41 del d.lgs. n. 81/2008*". In particolare l'istante chiede di sapere "*nei casi di distacco del personale dalla società capogruppo a società controllate, o viceversa, su quale delle due società, distaccante ovvero distaccataria, sorge l'obbligo della sorveglianza sanitaria di cui all'art. 41 D.Lgs 81/2008 e di tutti i procedimenti ad essa connessi e/o collegati*".

Al riguardo va premesso che l'[art. 3, co 6](#), del d.lgs. n. 81/2008 stabilisce che "*nell'ipotesi di distacco del lavoratore di cui all'articolo 30 del decreto legislativo 10 settembre 2003, n. 276, e successive modificazioni, **tutti gli obblighi di prevenzione e protezione sono a carico del distaccatario**, fatto salvo l'obbligo a carico del distaccante di informare e formare il lavoratore sui rischi tipici generalmente connessi allo svolgimento delle mansioni per le quali egli viene distaccato. [...]*".

L'art. 30 del d.lgs. n. 276/2003 prevede che "*l'ipotesi del distacco si configura quando un datore di lavoro, per soddisfare un proprio interesse, pone temporaneamente uno o più lavoratori a disposizione di altro soggetto per l'esecuzione di una determinata attività lavorativa*".

Tutto ciò premesso la Commissione fornisce le seguenti indicazioni.

In caso di distacco dei lavoratori gli obblighi in materia di salute e di sicurezza sul lavoro incombono, in modo differenziato, sia sul datore di lavoro che ha disposto il distacco che sul beneficiario della prestazione (distaccatario). Sulla base della normativa indicata in premessa, sul primo grava l'obbligo di "*informare e formare il lavoratore sui rischi tipici generalmente connessi allo svolgimento delle mansioni per le quali egli viene distaccato*".

Al secondo (distaccatario) spetta invece l'onere, a norma del medesimo articolo, di ottemperare a tutti gli altri obblighi in materia di salute e sicurezza sul lavoro inclusa, quindi, la sorveglianza sanitaria.

IL PRESIDENTE DELLA COMMISSIONE - (Ing. Giuseppe PIEGARI)

### **INTERPELLO N. 9/2016 del 12/05/2016 - Valutazione dei rischi da agenti chimici presenti sul luogo di lavoro ubicati all'interno di siti contaminati**

**Oggetto:** [art. 12](#), D.Lgs. n. 81/2008 e successive modifiche ed integrazioni integrazioni – *risposta al quesito relativo alla valutazione dei rischi da agenti chimici presenti sul luogo di lavoro.*

Utilitalia ha avanzato istanza di interpello in merito alla "*valutazione dei rischi da agenti chimici presenti sul luogo di lavoro*". In particolare l'istante chiede di sapere se, premesso che nei "*luoghi di lavoro ubicati all'interno di siti contaminati, il datore di lavoro deve individuare tutti i pericoli e valutare tutti i rischi per la salute e sicurezza dei lavoratori presenti a qualsiasi titolo nel sito contaminato e non impiegati nelle attività dirette di bonifica, includendo anche pericoli e rischi derivanti dalla contaminazione stessa del sito, il datore di lavoro possa utilizzare il metodo indicato nel Manuale operativo pubblicato dall'Inail "Il rischio chimico per i lavoratori nei siti contaminati" ai fini della valutazione e della gestione dei rischi da agenti chimici pericolosi presenti a qualsiasi titolo nei siti contaminati e non impiegati in dirette attività di bonifica*".

Al riguardo va premesso che l'[art. 2, co 1, lett. g\)](#), del d.lgs. n. 81/2008 definisce la valutazione dei rischi come "*valutazione globale e documentata di tutti i rischi per la salute e sicurezza dei lavoratori presenti nell'ambito*".

dell'organizzazione in cui essi prestano la propria attività, finalizzata ad individuare le adeguate misure di prevenzione e di protezione e ad elaborare il programma delle misure atte a garantire il miglioramento nel tempo dei livelli di salute e sicurezza”.

L'[art. 28, co 1](#), del decreto in parola stabilisce l'obbligo che la valutazione dei rischi debba riguardare “*tutti i rischi per la sicurezza e la salute dei lavoratori*”.

L'[art. 28, co. 2, lett. b\)](#) del d.lgs. n. 81/2008 impone al datore di lavoro di indicare nel documento redatto a seguito della valutazione di cui all'[art. 17, co 1, lett. a\)](#) del citato decreto, le “*misure di prevenzione e di protezione attuate e dei dispositivi di protezione individuali adottati*”.

Tutto ciò premesso la Commissione fornisce le seguenti indicazioni.

Il manuale operativo “il rischio chimico per i lavoratori nei siti contaminati” redatto dall'Inail nel 2014 propone una procedura utile per la **valutazione e gestione del rischio chimico** ponendo essenzialmente l'attenzione sugli aspetti legati alla **salute**, fermo restando l'obbligo di valutazione del **rischio per la sicurezza**. Atteso che la scelta dei criteri di redazione del documento è rimessa al datore di lavoro, la Commissione ritiene che l'utilizzo del manuale sopra indicato possa costituire un valido riferimento per la relativa valutazione dei rischi in tale tipologia di siti e soddisfi la previsione normativa.

IL PRESIDENTE DELLA COMMISSIONE - (Ing. Giuseppe PIEGARI)

### **INTERPELLO N. 10/2016 del 12/05/2016 - Gestione dell'amianto negli edifici con riferimento alla Legge n. 257.1992 e al d.m. 06.09.1994**

**Oggetto:** [art. 12](#), D.Lgs. n. 81/2008 e successive modifiche ed integrazioni – *risposta al quesito relativo all'ambito di applicazione della normativa in tema di gestione dell'amianto negli edifici, con riferimento alla Legge 27 marzo 1992 n. 257 ed al DM 6 settembre 1994.*

Confindustria ha avanzato istanza di interpello per sapere se gli **impianti tecnici produttivi**, strettamente correlati all'attività imprenditoriale e funzionali al ciclo di produzione delle attività ivi esercite, rientrano nella definizione di “*impianti tecnici in opera all'interno ed all'esterno degli edifici*” di cui al DM 6 settembre 1994. In particolare l'istante evidenzia che la circolare ministeriale n. 7 del 12 aprile 1995, emanata in risposta a dei quesiti pervenuti al Ministero della salute, precisa che “*la normativa contenuta nel decreto ministeriale 6 settembre 1994, oltre che alle strutture edilizie con tipologia definita nella premessa del decreto medesimo, si applica anche agli **impianti tecnici sia in opera all'interno di edifici che all'esterno**, nei quali l'amianto utilizzato per la coibentazione di componenti dell'impianto stesso o nei quali comunque sono presenti componenti contenenti amianto*”.

Al riguardo va premesso che la legge n. 257/1992 che dispone la cessazione dell'impiego dell'amianto disciplina – direttamente ed attraverso il rinvio ad un apposito decreto ministeriale attuativo – gli interventi relativi agli edifici nei quali siano presenti materiali o prodotti contenenti amianto libero o in matrice friabile. La citata normativa rimanda ad un successivo decreto del Ministro della Sanità, la regolamentazione degli strumenti necessari ai rilevamenti e alle analisi del rivestimento degli edifici, nonché alla pianificazione e alla programmazione delle attività di rimozione e di fissaggio e le procedure da seguire nei diversi processi lavorativi di rimozione. Il decreto attuativo emanato nel 1994 - DM 6 settembre 1994 – definisce in via preliminare il proprio ambito applicativo, prevedendo in proposito che “*la presente normativa si applica a strutture edilizie ad uso civile, commerciale o industriale aperte al pubblico o comunque di utilizzazione collettiva in cui sono in opera manufatti e/o materiali contenenti amianto dai quali può derivare una esposizione a fibre aerodisperse*”. A maggior chiarimento, lo stesso decreto precisa opportunamente che “*sono pertanto esclusi da tale normativa gli edifici industriali in cui la contaminazione proviene dalla lavorazione dell'amianto o di prodotti che lo contengono (quindi siti industriali dismessi o quelli nei quali è stata effettuata riconversione produttiva) e le altre situazioni in cui l'eventuale inquinamento da amianto è determinato dalla presenza di locali adibiti a stoccaggio di materie prime o manufatti o dalla presenza di depositi di rifiuti*” e la successiva circolare ministeriale n. 7 del 12 aprile 1995 che “*la normativa contenuta nel decreto ministeriale 6 settembre 1994, oltre che alle strutture edilizie con tipologia definita nella premessa del decreto medesimo, si applica anche agli **impianti tecnici sia in opera all'interno di edifici che all'esterno**, nei quali l'amianto utilizzato per la coibentazione di componenti dell'impianto stesso o nei quali comunque sono presenti componenti contenenti amianto*”.

Tutto ciò premesso la Commissione fornisce le seguenti indicazioni.

La legge n. 257/1992 e le relative precisazioni amministrative, ivi compreso il riferimento agli “*impianti tecnici in opera all'interno che all'esterno*” è diretta ai soli edifici, ed è da intendersi riservata ai soli impianti posti a servizio dell'edificio (ad es. impianti termici, idrici, elettrici).

Pertanto, atteso che in ogni caso si vuole garantire la salubrità dell'ambiente e la salute dei lavoratori, la Commissione ritiene che eventuali materiali contenenti amianto debbano essere gestiti:

- mediante l'applicazione delle disposizioni del DM 6 settembre 1994 da parte del proprietario/conducente e del d.lgs. n. 81/2008 da parte del datore di lavoro che opera nell'immobile, nel caso di materiali contenenti amianto presenti in impianti funzionali all'immobile;
- attraverso le previsioni normative del d.lgs. n. 81/2008 a cura del Datore di Lavoro, nel caso di materiali contenenti amianto presenti in impianti produttivi strettamente correlati all'attività imprenditoriale e per questo non funzionali all'esercizio dell'immobile.

IL PRESIDENTE DELLA COMMISSIONE - (Ing. Giuseppe PIEGARI)

---

### **INTERPELLO N. 11/2016 del 25/10/2016 - La valutazione dei rischi ambientali e sicurezza del posto di lavoro del personale navigante delle compagnie aeree**

**Oggetto:** [art. 12](#), D.Lgs. n. 81/2008 e successive modifiche ed integrazioni integrazioni - *risposta al quesito relativo alla valutazione dei rischi ambientali e sicurezza del posto di lavoro del personale navigante delle compagnie aeree.*

La UILTRASPORTI ha avanzato istanza di interpello per conoscere il parere di questa Commissione relativamente alla sussistenza dell'obbligo, in capo al datore di lavoro, di considerare, nell'ambito della valutazione dei rischi, anche i rischi legati alla situazione ambientale (soprattutto nei paesi esteri) per il personale navigante delle compagnie aeree. In particolare, l'istante chiede di sapere:

*"... se nell'obbligo giuridico in capo al datore di lavoro della valutazione di tutti i rischi per la salute e la sicurezza con la conseguente elaborazione del documento di valutazione dei rischi (DVR), così come disciplinato dagli [artt. 15, 17 e 28](#) del D.Lgs. n. 81/2008 sia ricompresa anche la valutazione della situazione ambientale e di sicurezza intesa anche come security, in particolare in paesi esteri ma non solo, legata a titolo esemplificativo ma non esaustivo ad eventi di natura geo politica, atti criminali di terzi, belligeranza e più in generale di tutti quei fattori potenzialmente pericolosi per l'integrità psicofisica dagli equipaggi nei luoghi (tipicamente aeroporti, alberghi, percorso da e per gli stessi e loro immediate vicinanze) dove il personale navigante si trovi ad operare/alloggiare quando comandati in servizio".*

Al riguardo va premesso che, al fine di assicurare la tutela della salute e della sicurezza come fondamentali diritti dell'individuo, l'art. 2087 del codice civile fa obbligo al datore di lavoro di "adottare nell'esercizio dell'impresa le misure che, secondo la particolarità del lavoro, le esperienze e la tecnica, sono necessarie a tutelare l'integrità fisica e la personalità morale dei prestatori di lavoro", principio ribadito nell'[art. 18, comma 1, lett. z\)](#), del d.lgs. n. 81/2008.

In particolare, l'[art. 28, comma 1](#), del d.lgs. n. 81/2008 prevede, per il datore di lavoro, l'obbligo di valutare tutti i rischi per la salute e la sicurezza dei lavoratori, ivi compresi quelli riguardanti gruppi di lavoratori esposti a rischi particolari ed adottare, conseguentemente, le misure di prevenzione e protezione che reputi idonee allo scopo.

Tutto ciò premesso la Commissione fornisce le seguenti indicazioni.

Sulla base di quanto espresso in premessa, la Commissione ritiene che il datore di lavoro debba valutare tutti i rischi compresi i potenziali e peculiari rischi *ambientali* legati alle caratteristiche del Paese in cui la prestazione lavorativa dovrà essere svolta, quali a titolo esemplificativo, i cosiddetti «rischi generici aggravati», legati alla situazione geopolitica del Paese (es. guerre civili, attentati, ecc.) e alle condizioni sanitarie del contesto geografico di riferimento non considerati astrattamente, ma che abbiano la ragionevole e concreta possibilità di manifestarsi in correlazione all'attività lavorativa svolta.

IL PRESIDENTE DELLA COMMISSIONE - (Ing. Giuseppe PIEGARI)

---

### **INTERPELLO N. 12/2016 del 25/10/2016 - Applicazione dell'[art. 109](#) (recinzione di cantiere) del d.lgs. n. 81.2008 nel caso di cantieri stradali**

**Oggetto:** [art. 12](#), D.Lgs. n. 81/2008 e successive modifiche ed integrazioni integrazioni – *risposta al quesito relativo alla applicazione dell'[art. 109](#) (recinzione di cantiere) del D.Lgs. 81/08 nel caso di cantieri stradali.*

La Regione Toscana ha avanzato un quesito in merito all'applicazione dell'[art. 109](#) del d.lgs. n. 81/2008 ed in particolare *se la segnaletica e delimitazione di cantiere prevista dal Codice della Strada e definita dal Decreto ministeriale 10 luglio 2002 possa essere intesa anche come recinzione di cantiere ai sensi dell'[art. 109](#) del d.lgs. n. 81/2008".*

Al riguardo occorre premettere che nel caso di cantiere stradale spesso la recinzione di cantiere, oltre ad avere la funzione di cui all'[art. 109](#), cioè di impedimento all'accesso di estranei, ha anche la funzione di misura di sicurezza per i lavoratori che operano all'interno del cantiere.



Tutto ciò premesso la Commissione fornisce le seguenti indicazioni.

La segnaletica e delimitazione di cantiere previste dal Codice della Strada hanno le funzioni espressamente ivi previste e sono cosa diversa dalla recinzione di cui all'[art. 109](#) del d.lgs. n. 81/2008. Tuttavia, ove la delimitazione di cui sopra abbia le caratteristiche di "impedire l'accesso agli estranei alle lavorazioni", la stessa deve considerarsi idonea anche ai fini del sopraccitato [art. 109](#) del d.lgs. n. 81/2008.

IL PRESIDENTE DELLA COMMISSIONE - (Ing. Giuseppe PIEGARI)

---

### **INTERPELLO N. 13/2016 del 25/10/2016 - Possibilità di considerare come costo per la sicurezza la piattaforma elevabile mobile in sostituzione di un ponteggio fisso**

**Oggetto:** [art. 12](#), D.Lgs. n. 81/2008 e successive modifiche ed integrazioni integrazioni - *risposta al quesito relativo alla possibilità di considerare come costo per la sicurezza l'utilizzo di una piattaforma elevabile mobile in sostituzione di un ponteggio fisso.*

La Regione Toscana ha avanzato un quesito in merito alla possibilità di considerare fra i costi per la sicurezza una piattaforma aerea su carro impiegata al posto di un ponteggio metallico fisso perché tale soluzione nel caso specifico appare migliorativa delle condizioni di sicurezza per la esecuzione dei lavori previsti.

Al riguardo occorre premettere che la Piattaforma di Lavoro Elevabile (di seguito PLE) non è fra gli apprestamenti previsti nell'elenco di cui all'[allegato XV.1](#) del d.lgs. n. 81/2008.

Tutto ciò premesso la Commissione fornisce le seguenti indicazioni.

L'[allegato XV punto 4.1 lett. b\)](#), prevede che la stima dei costi contenga anche le misure preventive e protettive previste nel PSC per lavori interferenti. Tali misure comprendono, tra l'altro, le attrezzature di lavoro, definite al [punto 1.1.1 lett. d\)](#) come qualsiasi macchina, apparecchio, utensile o impianto destinato ad essere usato durante il lavoro ed elencate in modo non esaustivo nell'[allegato XV.1](#) e comprendenti: le gru, autogrù, argani, elevatori ecc.

Si ritiene pertanto che la PLE sia da inserire nella stima dei costi per la sicurezza nel caso in cui il coordinatore la ritenga misura preventiva e protettiva per lavori interferenti.

IL PRESIDENTE DELLA COMMISSIONE - (Ing. Giuseppe PIEGARI)

---

### **INTERPELLO N. 14/2016 del 25/10/2016 - Oneri visite mediche ai sensi dell'art. 41 del d.lgs. n. 81.2008**

**Oggetto:** [art. 12](#), D.Lgs. n. 81/2008 e successive modifiche ed integrazioni integrazioni - *risposta al quesito in merito agli oneri delle visite mediche ex [art. 41](#) del d.lgs. n. 81/2008.*

L'Unione Sindacale di Base (USB) ha avanzato istanza di interpello per conoscere il parere di questa Commissione in merito ai seguenti quesiti:

1. "su quale soggetto devono ricadere gli oneri economici inerenti il trasporto dei lavoratori, con mezzo privato o pubblico, nel percorso, quando non può essere coperto a piedi, dalla casa di cura indicata dal Medico Competente per espletare gli esami clinici e biologici e le indagini diagnostiche previste dall'[art. 41, comma 4, primo periodo](#), complementari alle visite mediche periodiche previste dalla normativa in oggetto, al luogo ove abitualmente svolgono la proprio attività lavorativa";
2. "se il tempo impiegato dal lavoratore per spostarsi dalla casa di cura indicata dal medico competente ... al luogo nel quale lo stesso lavoratore esplica abitualmente l'attività lavorativa deve essere considerato orario di lavoro".

Al riguardo va premesso che l'[art. 18, comma 1, lettera g\)](#) del d.lgs. n. 81/2008 stabilisce un obbligo in capo al datore di lavoro e al dirigente di "inviare i lavoratori alla visita medica entro le scadenze previste dal programma di sorveglianza sanitaria...".

Il [comma 1, lettera bb\)](#) del medesimo [art. 18](#) prevede che il datore di lavoro vigili "affinché i lavoratori per i quali vige l'obbligo di sorveglianza sanitaria non siano adibiti alla mansione lavorativa specifica senza il prescritto giudizio di idoneità".

L'[art. 41, comma 4](#), del d.lgs. n. 81/2008 stabilisce che "Le visite mediche di cui al [comma 2](#), a cura e spese del datore di lavoro, comprendono gli esami clinici e biologici e indagini diagnostiche mirati al rischio ritenuti necessari dal medico competente. ...".

Infine l'[art. 15, comma 2](#), del d.lgs. n. 81/2008 prevede che "Le misure relative alla sicurezza, all'igiene ed alla salute



*durante il lavoro non devono in nessun caso comportare oneri finanziari per i lavoratori”.*

Tutto ciò premesso la Commissione fornisce le seguenti indicazioni.

I costi relativi agli accertamenti sanitari non possono comportare oneri economici per il lavoratore (compresi i costi connessi con eventuali spostamenti che siano necessari) ed il tempo impiegato per sottoporsi alla sorveglianza sanitaria, compreso lo spostamento, deve essere considerato orario di lavoro (vedi al riguardo anche [interpello sicurezza n. 18/2014](#)).

IL PRESIDENTE DELLA COMMISSIONE - (Ing. Giuseppe PIEGARI)

## **INTERPELLO N. 15/2016 del 25/10/2016 - Applicabilità della sorveglianza sanitaria ai medici di continuità assistenziale**

**Oggetto:** [art. 12](#), D.Lgs. n. 81/2008 e successive modifiche ed integrazioni integrazioni – *risposta al quesito in merito all'applicabilità della sorveglianza sanitaria ai medici di continuità assistenziale.*

La Regione Lazio ha avanzato istanza di interpello per conoscere il parere di questa Commissione in merito agli obblighi relativi alle visite mediche di sorveglianza sanitaria nei confronti dei medici di continuità assistenziale. In particolare l'istante chiede di sapere “*se sussista o meno l'obbligo per gli stessi di sottoporsi alla visita medica di sorveglianza sanitaria*”.

Nella richiesta formulata dalla Regione Lazio si afferma che “... *Alcuni medici non hanno raccolto l'invito a recarsi a visita sostenendo che la predetta norma non sia applicabile alla fattispecie contrattuale ad essi inerente, asserendo la sola facoltà (e non l'obbligo) da parte degli stessi di beneficiare della sorveglianza sanitaria*”.

La sorveglianza sanitaria è normata dall'[art. 41](#) del d.lgs. n. 81/2008 e gli obblighi dei vari soggetti in merito dagli [artt. 18, 20, 21 e 25](#).

Per valutare la sussistenza dell'applicabilità della normativa inerente la sorveglianza sanitaria ai medici di continuità assistenziale è necessario distinguere fra l'obbligo di sottoporsi (di cui all'[art. 20 comma 2, lett. i](#)) del d.lgs. n. 81/2008) e la facoltà di beneficiarne (di cui all'[art. 21, comma 2, lett. a](#)) del medesimo decreto), e chiarire, ai sensi della norma, l'accezione di lavoratore rispetto a quella di lavoratore autonomo.

Il d.lgs. n. 81/2008 all'[art. 2, comma 1 lett. a](#)) definisce il **lavoratore** come “*persona che, indipendentemente dalla tipologia contrattuale, svolge un'attività lavorativa nell'ambito dell'organizzazione di un datore di lavoro pubblico o privato, ...*”.

Lo stesso decreto, all'[art. 21](#), individua le disposizioni relative ai “... *lavoratori autonomi che compiono opere o servizi ai sensi dell'articolo 2222 del codice civile ...*”: disposizione codicistica che definisce il lavoratore autonomo come colui che “... *si obbliga a compiere verso un corrispettivo un'opera o un servizio, con lavoro prevalentemente proprio e senza vincolo di subordinazione nei confronti del committente ...*”.

La giurisprudenza ormai consolidata in materia ha evidenziato come l'elemento che contraddistingue il rapporto di lavoro subordinato, rispetto al rapporto di lavoro autonomo, si ritrova nell'assoggettamento del lavoratore al potere direttivo e disciplinare del datore di lavoro, con conseguente limitazione della sua autonomia ed inserimento nell'organizzazione aziendale, non rilevando, quindi, in sé la tipologia contrattuale, ma le effettive modalità di esecuzione della prestazione lavorativa.

È pertanto necessario esaminare, ai fini dell'espressione del parere di questa Commissione, le fattispecie concrete per qualificare in maniera chiara la tipologia del rapporto di lavoro. Va considerato che questa Commissione, a norma dell'[art. 12, comma 1](#), del d.lgs. n. 81/2008 può dare risposte esclusivamente a “*quesiti di ordine generale sull'applicazione della normativa in materia di salute e sicurezza del lavoro*” e non può, al contrario, esprimersi sulle diverse e specifiche modalità di organizzazione dell'attività adottate dalle singole aziende.

Tutto ciò premesso la Commissione fornisce le seguenti indicazioni.

Come già indicato nell'[interpello n. 5/2016](#), per i medici di continuità assistenziale sussiste l'obbligo di sottoporsi a sorveglianza sanitaria qualora svolgano la propria attività lavorativa “*nell'ambito dell'organizzazione di un datore di lavoro*” rientrando, in tal caso, a pieno titolo nella definizione di lavoratore di cui all'[art. 2, comma 1, lett. a](#)), del d.lgs. n. 81/2008.

IL PRESIDENTE DELLA COMMISSIONE - (Ing. Giuseppe PIEGARI)

## INTERPELLO N. 16/2016 del 25/10/2016 - Presenza del RLS nelle società all'interno delle quali operino esclusivamente soci lavoratori

**Oggetto:** [art. 12](#), D.Lgs. n. 81/2008 e successive modifiche ed integrazioni integrazioni – *risposta al quesito inerente la necessaria presenza del rappresentante dei lavoratori anche nelle società all'interno delle quali operino esclusivamente soci lavoratori.*

La Regione Marche ha avanzato istanza di interpello per conoscere il parere di questa Commissione in merito alla corretta interpretazione dell'[articolo 47, comma 2](#) del d.lgs. n. 81/2008 che espressamente sancisce che in tutte le aziende, o unità produttive, sia *“eletto o designato il rappresentante dei lavoratori per la sicurezza”*.

In particolare l'istante evidenzia:

1. che in data 13 settembre 2011, a norma dell'[articolo 47, comma 5](#) del d.lgs. n. 81/2008, è stata sottoscritta la stesura definitiva dell'Accordo nazionale applicativo del d.lgs. n. 81/2008 tra CGIL, CISL e UIL da una parte e CNA -Confederazione Nazionale dell'Artigianato e delle PMI-, CONFARTIGIANATO IMPRESE, CASARTIGIANI e CLAAI dall'altra;
2. che l'Accordo, per espressa volontà delle parti contraenti, si applica alle imprese aderenti a CNA-Confederazione Nazionale dell'Artigianato e delle PMI, CONFARTIGIANATO IMPRESE, CASARTIGIANI e CLAAI e/o alle imprese che applicano i contratti collettivi sottoscritti dalle Organizzazioni aderenti alle Parti firmatarie del medesimo Accordo;
3. che le parti firmatarie valutano concordemente che il Rappresentante dei lavoratori per la sicurezza territoriale (RLST), ai sensi degli [articoli 47 e 48](#) del d.lgs. n. 81/2008, costituisca la forma di rappresentanza più adeguata alle realtà imprenditoriali del comparto artigiano e si sono accordate affinché tale modello si affermi in maniera generalizzata;
4. che le parti firmatarie concordano sul fatto che la figura del Rappresentante dei lavoratori per la sicurezza territoriale venga istituita in tutte le imprese che occupano fino a 15 lavoratori e che nelle imprese che occupano oltre i 15 lavoratori, il Rappresentante dei lavoratori per la sicurezza territoriale operi qualora non sia stato eletto un rappresentante per la sicurezza aziendale;
5. che, sempre per espressa volontà delle parti, non possano essere né eleggibili né elettori, come Rappresentanti dei lavoratori per la sicurezza, i soci di società, gli associati in partecipazione e i collaboratori familiari.

Per quanto sopra esposto l'istante chiede a questa Commissione un formale parere *“in merito alla correttezza dell'interpretazione che porta a concludere come necessaria la presenza del rappresentante dei lavoratori - ovviamente in tali casi territoriali, a causa del divieto di eleggibilità sia attiva che passiva per tali soggetti- anche nelle società all'interno delle quali operino esclusivamente soci lavoratori, ovvero, quella che nega tale necessità”*.

Considerato che l'[art. 47, comma 5](#) del d.lgs. n. 81/2008 stabilisce che *“il numero, le modalità di designazione o di elezione del rappresentante dei lavoratori per la sicurezza, nonché il tempo di lavoro retribuito e gli strumenti per l'espletamento delle funzioni sono stabiliti in sede di contrattazione collettiva”*, questa Commissione ritiene di non doversi esprimere in ordine ai contenuti dell'Accordo citato.

Tutto ciò premesso la Commissione fornisce le seguenti indicazioni.

La Commissione, visti:

- a) l'[articolo 2, comma 1, lettera a\)](#), del d.lgs. n. 81/2008, che equipara al *“lavoratore”* il socio lavoratore di cooperative o di società, anche di fatto, che presta la sua attività per conto delle società e dell'ente stesso;
- b) l'[articolo 47, comma 2](#) del d.lgs. n. 81/2008, che prevede che in *“tutte le aziende, o unità produttive”* sia eletto o designato il *“rappresentante dei lavoratori per la sicurezza”*;

ritiene che in tutte le aziende, o unità produttive, comprese quelle all'interno delle quali operino esclusivamente soci lavoratori, qualora *“non si proceda alle elezioni previste dai [commi 3 e 4](#) del medesimo [articolo 47](#) del d.lgs. n. 81/2008 anche in virtù della contrattazione collettiva, le funzioni di Rappresentante dei lavoratori per la sicurezza debbano essere esercitate dal Rappresentante dei lavoratori per la sicurezza territoriale o dal Rappresentante dei lavoratori per la sicurezza di sito produttivo.*

IL PRESIDENTE DELLA COMMISSIONE - (Ing. Giuseppe PIEGARI)

## INTERPELLO N. 17/2016 del 25/10/2016 - Applicazione del [DM 4 marzo 2013](#) anche per il personale addetto all'attività di soccorso stradale con carri attrezzi

**Oggetto:** [art. 12](#), D.Lgs. n. 81/2008 e successive modifiche ed integrazioni integrazioni - *risposta al quesito relativo all'applicazione del [Decreto interministeriale 4 marzo 2013](#) anche per il personale addetto all'attività di soccorso stradale con carri attrezzi.*

La CNA ha avanzato un quesito in merito alla possibilità di *“fondatamente ritenere che il personale addetto alla gestione e alla conduzione dei carri attrezzi, in attività di soccorso stradale, non rientri nel campo di applicazione del [Decreto Interministeriale 4 marzo 2013](#) e quindi non sia obbligato a frequentare il corso di formazione professionale, così come previsto dallo stesso Decreto”*.

Al riguardo occorre premettere che il [Decreto Interministeriale 4 marzo 2013](#) *“individua, ai sensi dell’[articolo 161, comma 2-bis](#), del d.lgs. n.81/2008, i criteri generali di sicurezza relativi alle procedure di revisione, integrazione e apposizione della segnaletica stradale destinata alle attività lavorative che si svolgono in presenza di traffico veicolare” (art. 1, comma 1)*. Le attività lavorative in questione *“fanno riferimento alle situazioni esplicitate nei principi per il segnalamento temporaneo di cui all’articolo 2 del disciplinare approvato con decreto del Ministro delle infrastrutture e dei trasporti del 10 luglio 2002”* (art. 1, comma 2), tra le quali sono espressamente menzionate *“anomalie, quali cantieri, incidenti, ostruzioni, degrado, etc., che costituiscono un pericolo per gli utenti (nel seguito del testo con la generica dizione “cantieri” si intende una qualsiasi delle anomalie richiamate)”* (art. 2 del disciplinare). L’[art. 3, comma 1](#), del decreto interministeriale in parola prevede l’obbligo per il datore di lavoro di assicurare che *“ciascun lavoratore riceva una informazione, formazione e addestramento specifici relativamente alle procedure di cui all’[articolo 2](#)”* (che sono quelle di apposizione della segnaletica stradale). Il [comma 2](#) dello stesso [art. 3](#) stabilisce che la durata, i contenuti minimi e le modalità della suddetta formazione sono individuati nell’[allegato II](#) del [decreto medesimo](#).

Tutto ciò premesso la Commissione fornisce le seguenti indicazioni.

L’attività di soccorso stradale rientra a pieno titolo tra le *attività lavorative che si svolgono in presenza di traffico veicolare* di cui al [Decreto Interministeriale 4 marzo 2013](#), anche alla luce dell’esplicito richiamo alle situazioni incidentali all’interno del campo di applicazione del Decreto del Ministro delle infrastrutture e dei trasporti del 10 luglio 2002.

Pertanto, a giudizio della Commissione, i lavoratori che svolgono attività di soccorso stradale con apposizione di segnaletica temporanea nei casi previsti dal Decreto del Ministro delle infrastrutture e dei trasporti del 10 luglio 2002 rientrano nel campo di applicazione del [Decreto Interministeriale 4 marzo 2013](#).

IL PRESIDENTE DELLA COMMISSIONE - (Ing. Giuseppe PIEGARI)

## **INTERPELLO N. 18/2016 del 25/10/2016 - Svolgimento dei corsi RSPP e ASPP in modalità di formazione a distanza**

**Oggetto:** [art. 12](#), D.Lgs. n. 81/2008 e successive modifiche ed integrazioni integrazioni - *risposta al quesito in merito allo svolgimento dei corsi base (modulo A, B e C) per le figure professionali di RSPP e ASPP con modalità di formazione a distanza.*

Il Consiglio Nazionale degli Architetti Pianificatori Paesaggisti e Conservatori (CNAPPC) ha avanzato istanza di interpello per sapere se *“sia possibile lo svolgimento dei corsi base (modulo A, B e C) per le figure professionali di RSPP e ASPP anche con modalità di formazione a distanza, anche coerentemente alle modifiche recentemente apportate all’[art. 98, comma 3](#), del D.Lgs 81/2008 che ha introdotto la possibilità di svolgere in modalità di formazione a distanza i corsi di aggiornamento dei coordinatori per la sicurezza”*.

Al riguardo va premesso che l’[art. 32, comma 2](#), del d.lgs. n. 81/2008 stabilisce che *“per lo svolgimento delle funzioni da parte dei soggetti di cui al [comma 1](#), è necessario essere in possesso di un titolo di studio non inferiore al diploma di istruzione secondaria superiore nonché di un attestato di frequenza, con verifica dell’apprendimento, a specifici corsi di formazione adeguati alla natura dei rischi presenti sul luogo di lavoro e relativi alle attività lavorative. Per lo svolgimento della funzione di responsabile del servizio prevenzione e protezione, oltre ai requisiti di cui al precedente periodo, è necessario possedere un attestato di frequenza, con verifica dell’apprendimento, a specifici corsi di formazione in materia di prevenzione e protezione dei rischi, anche di natura ergonomica e da stress lavoro-correlato di cui all’[articolo 28, comma 1](#), di organizzazione e gestione delle attività tecnico amministrative e di tecniche di comunicazione in azienda e di relazioni sindacali. I corsi di cui ai periodi precedenti devono rispettare in ogni caso quanto previsto dall’Accordo sancito il 26 gennaio 2006 in sede di Conferenza permanente per i rapporti tra lo Stato, le Regioni e le Province autonome di Trento e di Bolzano, pubblicato nella Gazzetta Ufficiale n. 37 del 14 febbraio 2006, e successive modificazioni”*.

Tutto ciò premesso la Commissione fornisce le seguenti indicazioni.

L’Accordo sancito il 26 gennaio 2006 in sede di Conferenza permanente per i rapporti tra lo Stato, le Regioni e le Province autonome di Trento e di Bolzano, pubblicato nella Gazzetta Ufficiale n. 37 del 14 febbraio 2006 è stato abrogato dall’[Accordo Stato-Regioni del 7 luglio 2016](#), pubblicato nella Gazzetta Ufficiale n. 193 del 19 agosto 2016 entrato in vigore il 3 settembre 2016.

Nel suddetto accordo viene consentito l'utilizzo della modalità e-learning solo per il Modulo A ([punto 6.1](#)) secondo i criteri previsti nell'[Allegato II](#).

IL PRESIDENTE DELLA COMMISSIONE - (Ing. Giuseppe PIEGARI)

---

### **INTERPELLO N. 19/2016 del 25/10/2016 - Obbligo di designazione e relativa informazione e formazione degli addetti al primo soccorso**

**Oggetto:** [art. 12](#), D.Lgs. n. 81/2008 e successive modifiche ed integrazioni integrazioni - *risposta al quesito relativo alla obbligatorietà della designazione e relativa informazione e formazione degli addetti al primo soccorso medico.*

L'Agenzia Nazionale per le Nuove Tecnologie, l'Energia e lo Sviluppo economico sostenibile (ENEA) ha avanzato un quesito in merito alla obbligatorietà o meno in una Unità Produttiva, classificata nel gruppo A, della designazione e relativa informazione e formazione degli addetti al primo soccorso per il datore di lavoro "che abbia mantenuto la Camera di Medicazione ai sensi dell'articolo 30 del DPR 303/56 composta da un Medico Competente e da Infermieri Professionali, questi ultimi in turno durante tutto l'orario di servizio".

Al riguardo occorre premettere che l'[art. 45](#) del d.lgs. n. 81/2008 per l'individuazione delle caratteristiche minime delle attrezzature di primo soccorso, dei requisiti del personale addetto e della sua formazione, sentito il medico competente, rimanda al [DM 15 luglio 2003, n. 388](#).

Tale decreto, in maniera differenziata per le aziende o unità produttive di gruppo A e di gruppo B e C, individua le attrezzature minime che devono essere garantite da parte del datore di lavoro e fissa gli obiettivi didattici e i contenuti minimi della formazione teorico-pratica per l'attuazione di un primo intervento di soccorso interno e per l'attivazione degli interventi di pronto soccorso (esterno), affidando tale formazione a personale medico, che può avvalersi della collaborazione di personale infermieristico o di altro personale specializzato per la parte pratica.

Tutto ciò premesso la Commissione fornisce le seguenti indicazioni.

Il datore di lavoro deve assicurare un primo soccorso interno e garantire "il raccordo tra il sistema di pronto soccorso interno ed il sistema di emergenza sanitaria di cui al decreto del Presidente della Repubblica del 27 marzo 1992 e successive modifiche" ([art. 2, comma 4](#), DM 388/2003). Qualora il datore di lavoro decida di avvalersi di personale infermieristico, in numero sufficiente ed adeguato e per tutta la durata dell'orario di servizio, non è obbligato alla designazione degli addetti al primo soccorso, prevista dall'[art. 18, comma 1, lettera b\)](#), del d.lgs. n. 81/2008, in quanto i requisiti formativi e professionali del suddetto personale sono superiori a quelli minimi previsti dal [DM 388/2003](#). Inoltre il datore di lavoro non è tenuto all'aggiornamento del personale infermieristico, come previsto dall'[art. 37, comma 9](#), del d.lgs. n. 81/2008, considerato l'obbligo di aggiornamento professionale ECM previsto per il personale sanitario, il quale è eccedente gli obiettivi didattici e i contenuti minimi della formazione individuati nell'[allegato 3](#) dello stesso DM 388/2003.

IL PRESIDENTE DELLA COMMISSIONE - (Ing. Giuseppe PIEGARI)

---

### **INTERPELLO N. 1/2017 del 13/12/2017 - Applicazione dell'[art. 23](#) del D.Lgs. 81.08**

**Oggetto:** Quesito ai sensi dell'[articolo 12](#) del decreto legislativo 9 aprile 2008, n. 81 e successive modificazioni relativo all'[articolo 23](#), del d.lgs. n. 81/2008. Seduta della Commissione del 13 dicembre 2017.

La Regione autonoma Friuli Venezia Giulia ha proposto istanza di interpello per conoscere il parere della Commissione per gli interpellati, di cui all'[articolo 12](#) del decreto legislativo 9 aprile 2008, n. 81 e successive modificazioni, in merito all'ambito di applicazione dell'[articolo 23](#) del d.lgs. n. 81/2008, in particolare chiedendo se "[...] alla luce di una recente sentenza della Cassazione Penale, Sez. 3, 01 ottobre 2013, n. 40590 - Vendita di un macchinario privo delle necessarie condizioni di sicurezza: se è ceduto per essere riparato non c'è violazione [...] l'atto di vendita/trasferimento di proprietà ai fini della messa a norma dell'attrezzatura di lavoro, dispositivo di protezione individuale o impianto, non configuri una violazione del precetto normativo di cui sopra limitatamente alle vendite in cui l'acquirente è un rivenditore di tale tipologia di attrezzature di lavoro, dispositivi di protezione individuale o impianti, ovvero un soggetto che si occupa di revisione e messa a norma degli stessi.

Si chiede sia precisato inoltre se la vendita di attrezzature di lavoro, dispositivi di protezione individuali ed impianti non rispondenti alle disposizioni legislative e regolamentari vigenti, possa ritenersi legittima nel caso nel disposto contrattuale di vendita, noleggio o concessione sia prevista, da parte dell'acquirente, la messa a norma delle stesse prima del loro utilizzo.

Si chiede altresì venga precisato se l'esposizione ai fini della vendita, noleggio o concessione in uso delle attrezzature, dei dispositivi e degli impianti di cui sopra, in spazi commerciali, compresi spazi all'aperto e fiere, nel



caso gli stessi (attrezzature/dispositivi/impianti) non siano rispondenti alle disposizioni normative sulla sicurezza sul lavoro, costituisca violazione al succitato articolo, indipendentemente dal perfezionamento dell'atto di trasferimento, sotto tutte le forme indicate, anche temporanee, del bene, salvo restando la possibilità di esporre limitate parti degli stessi, non potenzialmente funzionanti se non completate dalle parti indispensabili a soddisfare la normativa vigente sulla sicurezza sul lavoro”.

Occorre preliminarmente ricordare che l'[articolo 23, comma 1](#), del citato d.lgs. n. 81/2008 stabilisce che “[...] sono vietati la fabbricazione, la vendita, il noleggio e la concessione in uso di attrezzature di lavoro, dispositivi di protezione individuali ed impianti non rispondenti alle disposizioni legislative e regolamentari vigenti in materia di salute e sicurezza sul lavoro. In caso di locazione finanziaria di beni assoggettati a procedure di attestazione alla conformità, gli stessi debbono essere accompagnati, a cura del concedente, dalla relativa documentazione”.

Coerentemente a tale divieto il successivo [articolo 72](#) del medesimo decreto legislativo stabilisce che “Chiunque venda, noleggi o conceda in uso o locazione finanziaria macchine, apparecchi o utensili costruiti o messi in servizio al di fuori della disciplina di cui all'[articolo 70, comma 1](#), attesta, sotto la propria responsabilità, che le stesse siano conformi, al momento della consegna a chi acquisti, riceva in uso, noleggio o locazione finanziaria, ai requisiti di sicurezza di cui all'allegato V”.

Gli [articoli 23](#) e [72](#) del d.lgs. n. 81/2008 e successive modificazioni, nel vietare la fabbricazione, la vendita, il noleggio e la concessione in uso di attrezzature di lavoro, dispositivi di protezione individuale o impianti non conformi alla normativa tecnica, intendono perseguire la finalità di anticipare la tutela della salute e dell'integrità fisica dei lavoratori, garantendo l'utilizzo unicamente di quei beni conformi *ab origine* ovvero di quelli preventivamente adeguati alla normativa.

La giurisprudenza in materia (Cassazione penale, sez. III, n. 40590 del 3 maggio 2013) ha affermato come il divieto posto dall'[articolo 23](#) sopra richiamato possa subire “[...] un qualche temperamento in chiave derogatoria laddove la vendita venga effettuata per un esclusivo fine riparatorio della macchina in vista di una futura utilizzazione, una volta ripristinata e messa a norma.”

In particolare, nella pronuncia innanzi richiamata si afferma che sulla base di “[...] un principio di ragionevolezza, non disgiunto da una regola di ordine economico generale [...] fermo restando che è vietato l'impiego di macchinari non a norma con la conseguenza che una vendita di prodotti di tal fatta è, di regola, vietata stante la consequenzialità e normalità dell'impiego della macchina nel ciclo produttivo, nell'ottica del passaggio del prodotto industriale alla fase economica successiva (utilizzo), laddove quest'ultimo passaggio non vi sia (come nel caso dello stazionamento del macchinario presso una ditta specializzata esclusivamente nella riparazione per la messa a norma con compiti ben specificati che inibiscono una utilizzazione successiva mediata tramite il venditore all'origine), non può ritenersi vietata la vendita di un macchinario in quanto avente uno scopo ben circoscritto, senza alcuna previsione di utilizzazione.”

Sulla base di tali elementi la Commissione ritiene che la circolazione di attrezzature di lavoro, di dispositivi di protezione individuale ovvero di impianti non conformi, senza alcuna previsione di utilizzazione, ma con esclusivo e documentato fine demolitorio ovvero riparatorio per la messa a norma, così come la mera esposizione al pubblico, non ricadono nell'ambito di applicazione delle citate disposizioni normative, in considerazione della relativa *ratio legis*.

Il Presidente della Commissione - Dott.ssa Maria Teresa Palatucci

## **INTERPELLO N. 2/2017 del 13/12/2017 - Necessità che l'informazione sia svolta in forma prioritaria ed esclusiva, dal Responsabile del Servizio di Prevenzione e Protezione (RSPP)**

**Oggetto:** [art. 12](#), D.Lgs. n. 81/2008 e successive modifiche ed integrazioni - *risposta al quesito inerente la necessità che l'informazione sia svolta in forma prioritaria ed esclusiva, dal Responsabile del Servizio di Prevenzione e Protezione (RSPP).*

L'Unione Generale del Lavoro (UGL) ha avanzato istanza di interpello per conoscere il parere di questa Commissione in merito alla corretta interpretazione del “combinato disposto degli [artt. 31](#) e [36](#)” del d.lgs. n. 81/2008 con particolare riferimento alla necessità che l'informazione, in materia di salute e sicurezza sul lavoro, sia impartita in “forma prioritaria ed esclusiva” dal Responsabile del Servizio di Prevenzione e Protezione (RSPP).

Al riguardo occorre premettere che:

- a) l'[articolo 2, comma 1, lettera bb\)](#), del d.lgs. n. 81/2008, definisce l'informazione come il “complesso delle attività dirette a fornire conoscenze utili alla identificazione, alla riduzione e alla gestione dei rischi in ambiente di lavoro”;
- b) l'[articolo 18, comma 1, lettera l\)](#), del d.lgs. n. 81/2008, pone a carico del datore di lavoro e del dirigente l'obbligo di “adempiere agli obblighi di informazione, formazione e addestramento di cui agli [articoli 36](#) e [37](#)”;
- c) l'[articolo 36](#) del d.lgs. n. 81/2008 precisa i singoli casi in cui sia obbligatorio provvedere ad una “adeguata informazione” e specifica che sia il datore di lavoro a dovervi provvedere - pur se non come obbligo



indelegabile, in considerazione di quanto previsto dall'[art. 17](#) del citato decreto legislativo;

- d) l'[articolo 33, comma 1, lettera f\)](#), del d.lgs. n. 81/2008, elencando i "compiti" dell'intero Servizio di prevenzione e protezione dai rischi - e non quindi solamente quelli del suo Responsabile - specifica che vi sia anche quello di "fornire ai lavoratori le informazioni di cui all'[articolo 36](#)".

Sulla base di tali elementi la Commissione ritiene che rientra nella scelta del datore di lavoro decidere, caso per caso, a chi affidare l'onere di erogare l'adeguata informazione a ciascuno dei propri lavoratori.

Il Presidente della Commissione - Dott.ssa Maria Teresa Palatucci

**INTERPELLO N. 1/2018 del 14/02/2018 - Obblighi di cui all'[art.18, comma 1, lettera b\)](#), del d.lgs. n. 81/2008 e al [D.M. 10 marzo 1998](#), per un datore di lavoro che svolga le proprie attività esclusivamente presso unità produttive di un datore di lavoro**

**Oggetto:** [art. 12](#), D.Lgs. n. 81/2008 e successive modifiche ed integrazioni integrazioni - *risposta al quesito relativo agli obblighi di cui all'[art.18, comma 1, lettera b\)](#), del d.lgs. n. 81/2008 e al [D.M. 10 marzo 1998](#), per un datore di lavoro che svolga le proprie attività esclusivamente presso unità produttive di un datore di lavoro committente.*

L'ANIP, su segnalazione di una propria Associata che, erogando servizi a soggetti committenti, "si trova nella condizione di non avere la disponibilità giuridica ed esclusiva dei luoghi in cui si svolge l'appalto, ma utilizza locali della Committenza (spogliatoi, magazzini, uffici) e soprattutto eroga i servizi in tutti gli ambienti (reparti, hall, corridoi, stanze, spazi esterni, uffici, ambulatori, laboratori, officine, ecc.)", ha richiesto alla Commissione un parere formale sui tre quesiti che seguono:

- 1) *Per un DL che svolge le proprie attività esclusivamente presso unità produttive del DL Committente, l'obbligo imposto dall'[art. 18, comma 1, lettera b\)](#), del D.lgs. 81/2008 può ritenersi assolto attraverso la presa d'atto che il DL committente ha predisposto un PGE che coinvolge anche eventuali lavoratori di Aziende terze?*
- 2) *Le sue squadre di emergenza e primo soccorso possono considerarsi sufficienti per tutelare tutti i Soggetti, anche Appaltatori, presenti nei suoi luoghi di lavoro?*
- 3) *La presa d'atto che il DL committente ha predisposto un PGE che coinvolge anche eventuali lavoratori di Aziende terze, e ha nominato le squadre di emergenza e primo soccorso, potrebbe avvenire nell'ambito delle misure di cooperazione e coordinamento già previste all'[art. 26](#) del T.U. Sicurezza: questa presa d'atto, formalizzata attraverso un verbale di condivisione del PGE stesso, è sufficiente per ritenere soddisfatto l'obbligo per l'Appaltatore di cui all'[art. 18, comma 1, lettera b\)](#), D.lgs. 81/2008?"*

Al riguardo occorre premettere che l'[articolo 18](#) - Obblighi del datore di lavoro e del dirigente, [comma 1, lettera b\)](#), del d.lgs. n. 81/2008 prevede che: "Il datore di lavoro, che esercita le attività di cui all'[articolo 3](#), e i dirigenti, che organizzano e dirigono le stesse attività secondo le attribuzioni e competenze ad essi conferite, devono: (...) b) designare preventivamente i lavoratori incaricati dell'attuazione delle misure di prevenzione incendi e lotta antincendio, di evacuazione dei luoghi di lavoro in caso di pericolo grave e immediato, di salvataggio, di primo soccorso e, comunque, di gestione dell'emergenza".

L'[art. 43, comma 2](#), del d.lgs. n. 81/2008 prevede, inoltre, che "ai fini delle designazioni di cui al [comma 1, lettera b\)](#) - ossia dei lavoratori di cui all'[articolo 18, comma 1, lettera b\)](#) - il datore di lavoro tiene conto delle dimensioni dell'azienda e dei rischi specifici...".

In considerazione, dunque, di quanto previsto dal citato [articolo 43, comma 2](#), del d.lgs. n. 81/2008 il numero degli addetti non può essere aprioristicamente determinato, in quanto la designazione dei lavoratori incaricati dell'attuazione delle misure di prevenzione incendi e lotta antincendio, di evacuazione dei luoghi di lavoro in caso di pericolo grave e immediato, di salvataggio, di primo soccorso e, comunque, di gestione dell'emergenza, deve avvenire sulla base degli esiti della valutazione dei rischi e del piano di emergenza, qualora sia previsto.

L'[articolo 46, comma 4](#), del d.lgs. n. 81/2008 stabilisce che: "Fino all'adozione dei Decreti di cui al [comma 3](#), continuano ad applicarsi i criteri generali di sicurezza antincendio e per la gestione delle emergenze nei luoghi di lavoro di cui al [decreto del Ministro dell'interno in data 10 marzo 1998](#)".

Il citato [decreto](#) definisce "i criteri per la valutazione dei rischi di incendio nei luoghi di lavoro ed indica le misure di prevenzione e di protezione antincendio da adottare, al fine di ridurre l'insorgenza di un incendio e di limitarne le conseguenze qualora esso si verifichi" ([art. 1, comma 1](#)).

Il successivo [articolo 5](#) prevede che:

"1. All'esito della valutazione dei rischi d'incendio, il datore di lavoro adotta le necessarie misure organizzative e gestionali da attuare in caso di incendio riportandole in un piano di emergenza elaborato in conformità ai criteri di cui all'[allegato VIII](#).

2. Ad eccezione delle aziende di cui all'[articolo 3, comma 2](#), del presente decreto, per i luoghi di lavoro ove sono occupati meno di 10 dipendenti, il datore di lavoro non è tenuto alla redazione del piano di emergenza, ferma restando l'adozione delle necessarie misure organizzative e gestionali da attuare in caso di incendio".

Il piano di emergenza, in particolare, costituisce l'insieme di tutte le istruzioni, dei comportamenti e delle procedure da seguire in caso di emergenza, con specifico riferimento ai casi di lotta all'incendio e di evacuazione.

Lo scopo del piano di emergenza è, dunque, quello di ridurre le conseguenze di un incidente mediante l'uso razionale delle risorse umane e materiali disponibili. Il suddetto piano deve, quindi, contenere semplici e chiare indicazioni sulle modalità delle operazioni di pronto intervento in caso di pericolo.

Secondo quanto previsto dal menzionato [allegato VIII del d.m. 10 marzo 1998](#), i fattori da tenere presenti nella compilazione del piano di emergenza e da includere nella stesura dello stesso sono:

- le caratteristiche dei luoghi con particolare riferimento alle vie di esodo;
- il sistema di rivelazione e di allarme incendio;
- il numero delle persone presenti e la loro ubicazione;
- i lavoratori esposti a rischi particolari;
- il numero di addetti all'attuazione ed al controllo del piano nonché all'assistenza per l'evacuazione (addetti alla gestione delle emergenze, evacuazione, lotta antincendio, pronto soccorso);
- il livello di informazione e formazione fornito ai lavoratori".

Riguardo, infine, all'[articolo 26](#) del d.lgs. n. 81/2008, come già espresso nella risposta all'interpello [n. 6/2013 del 2 maggio 2013](#), "...ai sensi dei [commi 1 e 2](#) in capo al datore di lavoro committente gravano i seguenti obblighi:

- 1) verificare, anche attraverso l'iscrizione alla camera di commercio, industria e artigianato, l'idoneità tecnico professionale delle imprese appaltatrici o dei lavoratori autonomi in relazione ai lavori da affidare in appalto o contratto d'opera;
- 2) fornire agli stessi soggetti dettagliate informazioni sui rischi specifici esistenti nell'ambiente in cui sono destinati ad operare e sulle misure di prevenzione e di emergenza adottate in relazione alla propria attività;
- 3) promuovere, in particolare:
  - la cooperazione all'attuazione delle misure di prevenzione e protezione dai rischi sul lavoro incidenti sull'attività lavorativa oggetto dell'appalto;
  - il coordinamento degli interventi di protezione e prevenzione dai rischi cui sono esposti i lavoratori, informandosi reciprocamente anche al fine di eliminare rischi dovuti alle interferenze tra i lavori delle diverse imprese coinvolte nell'esecuzione dell'opera complessiva.

Il [comma 3 dell'articolo 26](#) impone, inoltre, al datore di lavoro, l'obbligo di promuovere la cooperazione e il coordinamento elaborando un unico documento di valutazione dei rischi (di seguito, DUVRI), il quale deve essere allegato al contratto d'appalto o d'opera, che indichi le misure adottate per eliminare o, ove ciò non è possibile, ridurre al minimo i rischi da interferenze. Tale documento, per espressa previsione legislativa, non trova applicazione con riferimento ai "rischi specifici propri dell'attività delle imprese appaltatrici o dei singoli lavoratori autonomi"; ciò in quanto evidentemente il Legislatore, in relazione a tali rischi, da considerare "tipici" dell'attività dell'impresa o dei lavoratori autonomi, non ne ritiene - ferma restando l'applicazione delle disposizioni di cui ai [commi 2 e 3](#) dell'articolo in questione - necessaria la puntuale identificazione in un documento.

Al riguardo (cfr. Autorità per la vigilanza sui contratti pubblici, Determinazione 5 marzo 2008, n. 3, in Gazzetta Ufficiale, 15 marzo 2008) va evidenziato che è possibile parlare d'interferenza ove si verifica un "contatto rischioso" tra il personale del datore di lavoro committente e quello dell'appaltatore o tra il personale di imprese diverse che operano nella stessa sede aziendale con contratti differenti. In linea di principio, in altre parole, occorre mettere in relazione i rischi presenti nei luoghi in cui verrà espletato il lavoro, servizio o fornitura con i rischi derivanti dall'esecuzione del contratto, con la conseguenza che il DUVRI dovrà essere redatto solo nei casi in cui esistano interferenze. Inoltre, resta inteso che nel documento in parola non devono essere riportati i rischi propri dell'attività delle singole imprese appaltatrici o dei singoli lavoratori autonomi, in quanto trattasi di rischi per i quali resta immutato l'obbligo dell'appaltatore di redigere un apposito documento di valutazione del rischio e di provvedere all'attuazione delle misure necessarie per ridurre o eliminare al minimo tali rischi."

Sulla base di tali elementi la Commissione ritiene opportuno ricordare, in via preliminare, come la stessa sia tenuta unicamente a rispondere a "quesiti di ordine generale sull'applicazione della normativa di salute e sicurezza sul lavoro" (in questo, inequivoco, si veda l'[articolo 12](#) del d.lgs. n. 81/2008), non potendo pronunciarsi sulla correttezza delle modalità in base alle quali le singole aziende attuino le disposizioni in materia di salute e sicurezza sul lavoro oggetto, eventualmente, di specifico accertamento in sede ispettiva.

Per tale ragione, non si considerano, in questa sede, le richieste di ANIP volte ad ottenere indicazioni sulla coerenza di determinate soluzioni organizzative alle norme di legge.

Per quanto, invece, attiene agli obblighi generali di cui all'[articolo 18, comma 1, lettera b\)](#), del d.lgs. n. 81/2008, non vi è dubbio che anche il datore di lavoro che operi presso i luoghi di lavoro di un soggetto committente sia tenuto all'adempimento degli stessi obblighi relativi a rischi specifici della propria attività suscettibili di dare luogo a situazioni di emergenza come - ad esempio - nel caso di utilizzo di sostanze, attrezzature o materiali pericolosi.

D'altra parte, in considerazione di quanto previsto dal successivo [art. 26, comma 1, lettera b\)](#), del medesimo decreto legislativo, il datore di lavoro committente, in caso di affidamento di lavori ad imprese appaltatrici o a lavoratori autonomi all'interno della propria azienda, deve fornire "agli stessi soggetti dettagliate informazioni sui rischi specifici esistenti nell'ambiente in cui sono destinati ad operare e sulle misure di prevenzione e di emergenza adottate in relazione alla propria attività".

Inoltre, i datori di lavoro, committenti, appaltatori e subappaltatori, devono cooperare ad attuare le misure di prevenzione e protezione e sono tenuti a coordinare gli interventi, anche informandosi reciprocamente (cfr. [art. 26, comma 2](#), d.lgs. n. 81/2008).

Tanto premesso, la Commissione ritiene che la gestione delle emergenze debba essere intesa come un processo di cui tutti i datori di lavoro, committenti, appaltatori e subappaltatori, sono compartecipi, fermo restando il ruolo di promotore del committente e l'obbligo per l'appaltatore di attenersi alle procedure operative conseguenti alla predetta cooperazione.

Il Presidente della Commissione - Dott.ssa Maria Teresa Palatucci

### INTERPELLO N. 2/2018 del 05/04/2018 - Interpretazione dell'[articolo 39, comma 3](#), del d.lgs. 9 aprile 2008, n. 81 e successive modificazioni

**Oggetto:** Interpello ai sensi dell'[articolo 12](#) del d.lgs. n. 81/2008 e successive modificazioni. *Interpretazione dell'[articolo 39, comma 3](#), del d.lgs. 9 aprile 2008, n. 81 e successive modificazioni.* Seduta della Commissione del 5 aprile 2018.

La Regione Lazio, tramite la Direzione Regionale Salute e Politiche Sociali, ha formulato istanza di interpello per conoscere il parere di questa Commissione in merito alla corretta interpretazione dell'[articolo 39, comma 3](#), del decreto legislativo n. 81/2008, il quale dispone che: *“Il dipendente di una struttura pubblica, assegnato agli uffici che svolgono attività di vigilanza, non può prestare, ad alcun titolo e in alcuna parte del territorio nazionale, attività di medico competente”*.

In particolare l'Ente chiede di conoscere *“se tale disposizione è da intendersi rivolta a tutte le strutture del Dipartimento di prevenzione delle aziende sanitarie locali o solo a quelle che svolgono attività ispettiva e se sia applicabile a tutto il personale con qualifica ispettiva afferente all'azienda sanitaria”*.

Al riguardo occorre premettere che il citato [articolo 39, comma 3](#), del decreto legislativo n. 81/2008 si pone in continuità rispetto all'abrogato articolo 17, comma 7, decreto legislativo n. 626 del 19 settembre 1994 secondo cui: *“Il dipendente di una struttura pubblica non può svolgere l'attività di medico competente qualora espliciti attività di vigilanza”*.

Inoltre, l'articolo 7 del decreto legislativo n. 229 del 19 giugno 1999 - che ha introdotto l'articolo 7-bis nel decreto legislativo n. 502 del 30 dicembre 1992 - ha definito il Dipartimento di prevenzione come *“una struttura operativa dell'unità sanitaria locale che garantisce la tutela della salute collettiva, perseguendo obiettivi di promozione della salute, prevenzione delle malattie e delle disabilità e il miglioramento della qualità della vita”*.

A tal fine *“il dipartimento di prevenzione promuove azioni volte a individuare e rimuovere le cause di nocività e malattia di origine ambientale, umana e animale, mediante iniziative coordinate con i distretti, con i dipartimenti dell'azienda sanitaria locale e delle aziende ospedaliere, prevedendo il coinvolgimento di operatori di diverse discipline”*.

Nell'intento del legislatore, dunque, il Dipartimento di prevenzione rappresenta **un'unica struttura deputata allo svolgimento di attività polifunzionali**, volte a garantire un continuo innalzamento del livello di salute e di miglioramento della qualità della vita.

In tale contesto il Dipartimento non esercita solo un'attività di vigilanza, intesa come “mero controllo” di tipo repressivo e sanzionatorio, ma anche funzioni di tipo preventivo e autorizzativo.

L'attività del Dipartimento si concretizza, altresì, nella ricerca attiva di soluzioni condivise con tutti gli attori che sono chiamati a concorrere alla prevenzione e gestione dei rischi.

Emerge dunque una pluralità di funzioni attribuite al Dipartimento, che oltre alla funzione di vigilanza e controllo, è chiamato a garantire l'attuazione di interventi complessi nell'ambito dell'assistenza collettiva, quali la sorveglianza epidemiologica, l'informazione all'utenza, l'assistenza alle imprese, la formazione degli operatori, l'educazione sanitaria della popolazione, l'informazione e la comunicazione del rischio per la salute.

Sulla base di tali elementi la Commissione ritiene che, in considerazione della natura polifunzionale del Dipartimento di prevenzione, il disposto dall'[articolo 39, comma 3](#), del decreto legislativo n. 81 del 9 aprile 2008, debba ritenersi applicabile a tutte le strutture che compongono il citato Dipartimento ed a tutto il personale ad esso assegnato, indipendentemente dalla qualifica rivestita.

Il Presidente della Commissione - Dott.ssa Maria Teresa Palatucci

### INTERPELLO N. 3/2018 del 29/05/2018 - Pubblica sicurezza - Valutazione dei rischi e luogo di lavoro

**Oggetto:** [Art. 12](#), d.lgs. n. 81/2008 e successive modifiche e integrazioni - risposta ai “quesiti in materia di salute e sicurezza nei luoghi di lavoro ex [Articolo 12](#) D.lgs. 81/08 s.m.i.” - seduta della Commissione del 16 maggio 2018

Il Dipartimento Autonomie Locali e Polizie Locali (DICCAP) ha avanzato istanza di interpello a questa Commissione



per rappresentare che, in alcuni campi nomadi, presso i quali la Polizia Locale svolge servizi di vigilanza "...si verificano, in maniera costante, roghi [...] tali roghi, oltre all'allarme di inquinamento ambientale ed oltre al danno alla salute cagionato nei confronti dei cittadini, preoccupano non poco anche lo Scrivente e tutti i reparti di Polizia Locale coinvolti. Infatti, i roghi in questione rappresentano un pericolo per la salute e sicurezza dei lavoratori coinvolti nel servizio di pattuglia".

Tutto ciò considerato viene richiesto "... se, e in che misura, l'[art. 3 comma 2](#) [d.lgs. n. 81/2008] si applichi nei confronti dei dipendenti della Polizia Locale e se essi possano essere incardinati nelle Forze «destinate per finalità istituzionali alle attività degli organi con compiti in materia di ordine e sicurezza pubblica»".

Viene, altresì, chiesto se "... anche alla luce del DVR allegato [riferito a quello della Polizia Municipale di Vibo Valentia] le postazioni mobili o soggette a cambiamento, ed in particolare i luoghi succitati dei roghi, costituiscano ambiente di lavoro alla luce delle norme appena richiamate e se, pertanto, vi sia un obbligo, da parte dei Comandi di Corpi di Polizia Locale, di predisporre le misure di sicurezza generali predisposte dal TU ([artt. 62](#) e segg., [42](#) e segg.) e, più specificamente, quelle di cui all'[allegato IV](#) del medesimo Decreto ([artt. 1, 2, 4](#)) nell'ambito della attività di presidio dei roghi medesimi".

In merito ai quesiti presentati va premesso che:

- l'[articolo 3, comma 1](#), del d.lgs. n. 81 del 9 aprile 2008, individuando il proprio campo di applicazione, dispone che il medesimo decreto "... si applica a tutti i settori di attività, privati e pubblici, e a tutte le tipologie di rischio";
- il successivo [comma 2 del medesimo articolo 3](#) prevede che "nei riguardi delle Forze armate e di Polizia, del Dipartimento dei vigili del fuoco, del soccorso pubblico e della difesa civile, dei servizi di protezione civile, nonché nell'ambito delle strutture giudiziarie, penitenziarie, di quelle destinate per finalità istituzionali alle attività degli organi con compiti in materia di ordine e sicurezza pubblica ... le disposizioni del presente decreto sono applicate tenendo conto delle effettive particolari esigenze connesse al servizio espletato o alle peculiarità organizzative ...".

In riferimento, nello specifico, ai compiti della Polizia Locale:

- la legge n. 65 del 7 marzo 1986 "Legge quadro sull'ordinamento della polizia municipale" prevede, all'articolo 3, che "gli addetti al servizio di polizia municipale esercitano nel territorio di competenza le funzioni istituzionali previste dalla presente legge e collaborano, nell'ambito delle proprie attribuzioni, con le Forze di polizia dello Stato, previa disposizione del sindaco, quando ne venga fatta, per specifiche operazioni, motivata richiesta dalle competenti autorità";
- il successivo articolo 5 della medesima legge n. 65/1986 individua le ulteriori funzioni che possono essere svolte dalla Polizia Locale, nell'ambito territoriale dell'Ente di appartenenza e nei limiti delle proprie attribuzioni, tra le quali, "a) funzioni di polizia giudiziaria [...] b) servizio di polizia stradale [...] c) funzioni ausiliarie di pubblica sicurezza ... A tal fine il prefetto conferisce al suddetto personale, previa comunicazione del sindaco, la qualità di agente di pubblica sicurezza ...".

Tenuto conto, altresì, che:

- l'[articolo 62](#) del d.lgs. n. 81/2008 definisce «luoghi di lavoro» "... i luoghi destinati a ospitare posti di lavoro, ubicati all'interno dell'azienda o dell'unità produttiva, nonché ogni altro luogo di pertinenza dell'azienda o dell'unità produttiva accessibile al lavoratore nell'ambito del proprio lavoro";
- il seguente [articolo 63, comma 1](#), del medesimo decreto stabilisce che i luoghi di lavoro, così come sopra definiti, "devono essere conformi ai requisiti indicati nell'[allegato IV](#)".

Considerato, infine, che:

- a norma dell'[articolo 12, comma 1](#), del d.lgs. n. 81/2008 questa Commissione può dare risposte esclusivamente a "quesiti di ordine generale sull'applicazione della normativa in materia di salute e sicurezza del lavoro".

#### Tutto ciò premesso la Commissione fornisce le seguenti indicazioni

Per quanto concerne il primo quesito, il d.lgs. n. 81/2008 si applica, ai sensi dell'[articolo 3, comma 1](#), a tutti i settori di attività, privati e pubblici e a tutte le tipologie di rischio e, pertanto, riguarda anche l'attività svolta dagli appartenenti alla Polizia Locale alla quale si applicano altresì le disposizioni previste dall'[articolo 3, comma 2](#), del d.lgs. n. 81/2008, qualora l'attività comporti - ai sensi degli articoli 3 e 5 della già citata legge n. 65/1986 - lo svolgimento di "compiti in materia di ordine e sicurezza pubblica".

Relativamente al secondo quesito, si rappresenta che "ferme restando le disposizioni di cui al [Titolo I](#)", per luoghi di lavoro, ai sensi dell'[articolo 62](#) del d.lgs. n. 81/2008, si intendono, unicamente ai fini dell'applicazione del [Titolo II](#), i "luoghi destinati ad ospitare posti di lavoro, ubicati all'interno dell'azienda o dell'unità produttiva, nonché ogni altro luogo di pertinenza dell'azienda o dell'unità produttiva accessibile al lavoratore nell'ambito del proprio lavoro".

Si precisa, infine, che questa Commissione dovendosi esprimere su quesiti di ordine generale sull'applicazione della normativa in materia di salute e sicurezza del lavoro, non può pronunciarsi in ordine all'adeguatezza di specifici documenti, tuttavia ritiene opportuno confermare il principio generale per il quale la valutazione dei rischi non può non tener conto degli aspetti connessi alle caratteristiche peculiari dei compiti e delle attività svolte dai singoli lavoratori ovvero alla specifica situazione organizzativa.

Il Presidente della Commissione - Dott.ssa Maria Teresa Palatucci

---

**INTERPELLO N. 4/2018 del 25/06/2018 - Salute e sicurezza nell'alternanza scuola-lavoro e nei tirocini formativi**

**Oggetto:** [Art. 12](#), d.lgs. n. 81/2008 e successive modifiche e integrazioni - risposta ad interpellato - seduta della Commissione del 14 giugno 2018

La Provincia Autonoma di Trento ha avanzato istanza di interpellato per conoscere il parere di questa Commissione in merito *“all'applicazione della normativa sulla sicurezza sul lavoro nei casi di tirocini formativi presso lavoratori autonomi non inquadrabili come datori di lavoro”*.

In particolare l'istante rappresenta che *«[...] Diversi Istituti scolastici promuovono la formazione degli studenti presso Maestri Artigiani, sia attraverso progetti dedicati (quale il “Progetto Tirocini presso Maestri Artigiani” curato dall'Agenzia del lavoro della Provincia di Trento in base alla deliberazione della Giunta provinciale n. 1945/15) sia attraverso l'alternanza scuola - lavoro prevista dalla Legge 107/15.*

*Si tratta di percorsi di formazione che vengono svolti (nel caso del “Progetto Tirocini presso Maestri Artigiani” e in alcuni casi di alternanza scuola - lavoro), presso lavoratori autonomi (come, appunto, i Maestri Artigiani) [...].»*

Nello specifico il richiedente chiede di conoscere *“se, nei casi di tirocini formativi da svolgersi presso lavoratori autonomi non configurabili come datori di lavoro, sia applicabile l'[articolo 21](#) del D.Lgs.81/08, individuando particolari modalità per garantire la tutela e sicurezza del tirocinante o se invece il Decreto vada applicato interamente, con conseguente e non indifferente aggravio di oneri a carico dell'imprenditore e possibili effetti sulla realizzabilità del tirocinio stesso”*.

Al riguardo premesso che:

- il decreto legislativo 15 aprile 2005, n. 77 - *“Definizione delle norme generali relative all'alternanza scuola-lavoro, a norma dell'articolo 4 della legge 28 marzo 2003, n. 53”* - articolo 1, comma 1, rubricato *“ambito di applicazione”* - stabilisce che: *“Il presente decreto disciplina l'alternanza scuola-lavoro, di seguito denominata: «alternanza», come modalità di realizzazione dei corsi del secondo ciclo, sia nel sistema dei licei, sia nel sistema dell'istruzione e della formazione professionale, per assicurare ai giovani, oltre alle conoscenze di base, l'acquisizione di competenze spendibili nel mercato del lavoro. Gli studenti che hanno compiuto il quindicesimo anno di età, salva restando la possibilità di espletamento del diritto-dovere con il contratto di apprendistato ai sensi dell'articolo 48 del decreto legislativo 10 settembre 2003, n. 276, possono presentare la richiesta di svolgere, con la predetta modalità e nei limiti delle risorse di cui all'articolo 9, comma 1, l'intera formazione dai 15 ai 18 anni o parte di essa, attraverso l'alternanza di periodi di studio e di lavoro, sotto la responsabilità dell'istituzione scolastica o formativa”*;

- il successivo comma 2 del citato articolo 1 del decreto legislativo 15 aprile 2005, n. 77 prevede quanto segue: *“I percorsi in alternanza sono progettati, attuati, verificati e valutati sotto la responsabilità dell'istituzione scolastica o formativa, sulla base di apposite convenzioni con le imprese, o con le rispettive associazioni di rappresentanza, o con le camere di commercio, industria, artigianato e agricoltura, o con gli enti pubblici e privati, ivi inclusi quelli del terzo settore, disponibili ad accogliere gli studenti per periodi di apprendimento in situazione lavorativa, che non costituiscono rapporto individuale di lavoro.[...].”*;

- il decreto legislativo 9 aprile 2008, n. 81 - *“Attuazione dell'articolo 1 della Legge 3 agosto 2007, n. 123 in materia di tutela della salute e della sicurezza nei luoghi di lavoro”* - [articolo 2, comma 1](#), rubricato *“Definizioni”* stabilisce che: *“1. Ai fini ed agli effetti delle disposizioni di cui al presente decreto legislativo si intende per: a) «lavoratore»: persona che, indipendentemente dalla tipologia contrattuale, svolge un'attività lavorativa nell'ambito dell'organizzazione di un datore di lavoro pubblico o privato, con o senza retribuzione, anche al solo fine di apprendere un mestiere, un'arte o una professione, esclusi gli addetti ai servizi domestici e familiari. Al lavoratore così definito è equiparato: il socio lavoratore di cooperativa o di società, anche di fatto, che presta la sua attività per conto delle società e dell'ente stesso; l'associato in partecipazione di cui all'articolo 2549, e seguenti del Codice civile; il soggetto beneficiario delle iniziative di tirocini formativi e di orientamento di cui all'articolo 18 della Legge 24 giugno 1997, n. 196, e di cui a specifiche disposizioni delle Leggi regionali promosse al fine di realizzare momenti di alternanza tra studio e lavoro o di agevolare le scelte professionali mediante la conoscenza diretta del mondo del lavoro; l'allievo degli istituti di istruzione ed universitari e il partecipante ai corsi di formazione professionale nei quali si faccia uso di laboratori, attrezzature di lavoro in genere, agenti chimici, fisici e biologici, ivi comprese le apparecchiature fornite di videoterminali limitatamente ai periodi in cui l'allievo sia effettivamente applicato alla strumentazione o ai laboratori in questione; i volontari del Corpo nazionale dei Vigili del Fuoco e della Protezione Civile; il lavoratore di cui al decreto legislativo 1° dicembre 1997, n. 468, e successive modificazioni”*;

- il successivo [articolo 4, comma 1](#), del citato decreto legislativo 9 aprile 2008, n. 81, rubricato *“computo dei lavoratori”* prevede che: *“Ai fini della determinazione del numero di lavoratori dal quale il presente decreto legislativo fa discendere particolari obblighi non sono computati: [...] b) i soggetti beneficiari delle iniziative di tirocini formativi e di orientamento [...].”*;

- la risposta al quesito pubblicata sul sito istituzionale del Ministero del lavoro e delle Politiche Sociali del 1 ottobre



2012 ha precisato che «dalla definizione fornita dall'[articolo 2, comma 1, lett. a\)](#) del D. Lgs. 9 aprile 2008, n. 81, si evince che al lavoratore è equiparato, ai fini dell'applicazione della normativa in materia, anche “chi svolge attività lavorativa nell'ambito dell'organizzazione di un datore di lavoro pubblico o privato, con o senza retribuzione, anche al solo fine di apprendere un mestiere nonché il soggetto beneficiario delle iniziative di tirocini formativi e di orientamento e di cui a specifiche disposizioni delle leggi regionali promosse al fine di realizzare momenti di alternanza tra studio e lavoro o di agevolare le scelte professionali mediante la conoscenza diretta del mondo del lavoro”.

Conseguentemente, se in un'azienda o uno studio professionale, sono ammessi soggetti che svolgano stage o tirocini formativi, il datore di lavoro sarà tenuto ad osservare tutti gli obblighi previsti dal testo unico al fine di garantire la salute e la sicurezza degli stessi e, quindi, adempiere gli obblighi formativi connessi alla specifica attività svolta»; - con la risposta ad [interpello n. 1 del 2 maggio 2013](#) la Commissione ha fornito indicazione in merito al quesito relativo alla visita medica preventiva nei confronti di studenti minorenni partecipanti a stage formativi;

- la legge 13 luglio 2015, n. 107 - “Riforma del sistema nazionale di istruzione e formazione e delega per il riordino delle disposizioni legislative vigenti” - all'articolo 1, comma 7, lettera o) stabilisce “un incremento dell'alternanza scuola-lavoro nel secondo ciclo di istruzione”;

- il decreto interministeriale 3 novembre 2017, n. 195 - “Regolamento recante la Carta dei diritti e dei doveri degli studenti in alternanza scuola-lavoro e le modalità di applicazione della normativa per la tutela della salute e della sicurezza nei luoghi di lavoro agli studenti in regime di alternanza scuola-lavoro” - articolo 1, comma 2, prevede che : “Il presente regolamento definisce, altresì, le modalità di applicazione agli studenti in regime di alternanza scuola-lavoro delle disposizioni in materia di tutela della salute e della sicurezza nei luoghi di lavoro di cui al decreto legislativo 9 aprile 2008, n. 81, e successive modificazioni”;

- l'articolo 5 del predetto decreto legislativo 3 novembre 2017, n. 195 detta una particolare regolamentazione della “Salute e sicurezza” nell'ambito dell'alternanza scuola - lavoro;

la Commissione ritiene che, per le modalità di applicazione della normativa per la tutela della salute e della sicurezza nei luoghi di lavoro agli studenti in regime di alternanza scuola - lavoro, dovrà farsi riferimento alla specifica disciplina contenuta nel richiamato articolo 5 del decreto interministeriale 3 novembre 2017, n. 195 in combinato disposto con le previsioni di cui al decreto legislativo 9 aprile 2008 n. 81 e successive modificazioni.

Il Presidente della Commissione - Dott.ssa Maria Teresa Palatucci

## INTERPELLO N. 5/2018 del 25/06/2018 - Dispositivo vigilante a bordo dei mezzi ferroviari

**Oggetto:** [Art. 12](#), d.lgs. n. 81/2008 e successive modifiche e integrazioni - risposta ai quesiti relativi “ad un solo macchinista” e al “dispositivo vigilante” - seduta della Commissione del 14 giugno 2018

L'associazione FerCargo ha avanzato istanza di interpello per conoscere il parere di questa Commissione in merito: 1. “[...] al modulo di condotta per i treni merci sul territorio italiano ad un solo macchinista in modo da fornire criteri interpretativi e direttivi per l'attività di vigilanza”;

2. all'utilizzo “del dispositivo vigilante e più in generale in merito alla correttezza dell'utilizzo di qualsiasi dispositivo omologato unitamente alla locomotiva stessa (se utilizzata dai macchinisti nel rispetto dei turni previsti dal DLGS. 23 dicembre 2010 n. 264) in modo da fornire criteri interpretativi e direttivi per l'esercizio dell'attività di vigilanza”.

La Commissione, per quanto concerne il primo punto dell'istanza, rappresenta di essersi già espressa con l'[interpello n. 2 del 21 marzo 2016](#), in risposta ad un quesito avanzato dalla Conferenza delle Regioni e delle Province Autonome, al quale, pertanto, si rinvia.

Per quanto riguarda il secondo punto, la Commissione ritiene di non potersi esprimere sulla necessità di “utilizzo del dispositivo vigilante” (definito come “strumento di controllo dell'attività del macchinista” nel “Regolamento (UE) n. 1302/2014 relativo a una specifica tecnica di interoperabilità per il sottosistema “Materiale rotabile - Locomotive e materiale rotabile per il trasporto di passeggeri” del sistema ferroviario dell'Unione europea), indipendentemente dalla particolare tipologia del dispositivo, in quanto la tematica non afferisce alla competenza della Commissione per gli interpelli che, ai sensi dell'[articolo 12, comma 1](#), del decreto legislativo 9 aprile 2008 n. 81 e successive modificazioni può esprimersi esclusivamente su “quesiti di ordine generale sull'applicazione della normativa in materia di salute e sicurezza sul lavoro”.

In merito alla “**correttezza dell'utilizzo di qualsiasi dispositivo (vigilante) omologato unitamente alla locomotiva**”, la Commissione rileva che, anche se conforme agli standard europei e nazionali, il datore di lavoro debba valutarne l'impatto sulla salute e sicurezza dei lavoratori nell'ambito della valutazione dei rischi di cui agli [articoli 17 e 28](#) del citato decreto legislativo n. 81 del 2008, non potendo l'omologazione in ambito di interoperabilità ferroviaria fungere da presunzione di conformità del dispositivo alle norme previste dal richiamato decreto legislativo.

Si evidenzia, altresì, quanto previsto dall'[art. 15 comma 1, lettera d\)](#) del richiamato decreto legislativo n. 81 del 2008

che, tra le misure generali di sicurezza a carico del datore di lavoro, individua anche “*il rispetto dei principi ergonomici nella organizzazione del lavoro, nella concezione dei posti di lavoro, nella scelta delle attrezzature e nella definizione dei metodi di lavoro e produzione, in particolare al fine di ridurre gli effetti sulla salute del lavoro monotono e di quello ripetitivo*”. Pertanto, il datore di lavoro, nell’ambito della valutazione dei rischi, dovrà porre in essere tutte le misure tecnologicamente adottabili, tali da eliminare o ridurre gli effetti pregiudizievoli sulla salute del lavoratore compresi quelli riferiti al lavoro monotono e ripetitivo.

Infine la Commissione ritiene di non potersi esprimere in merito alle **caratteristiche** di una specifica tipologia di strumento di controllo o dispositivo vigilante, poiché esula dalle proprie competenze ai sensi del già citato [articolo 12, comma 1](#), del decreto legislativo n. 81 del 2008, non rivestendo la questione carattere generale.

Il Presidente della Commissione - Dott.ssa Maria Teresa Palatucci

## **INTERPELLO N. 6/2018 del 18/07/2018 - Concetto di vigilanza dei lavoratori addetti a mansioni di sicurezza, idoneità ed efficacia degli strumenti utilizzati a tale scopo**

**Oggetto:** [Art. 12](#), d.lgs. n. 81/2008 e successive modifiche e integrazioni - risposta ad interpello «Concetto di vigilanza dei lavoratori addetti a mansioni di sicurezza, idoneità ed efficacia degli strumenti utilizzati a tale scopo» - seduta della Commissione del 18 luglio 2018.

L’organizzazione Cub Trasporti ha avanzato istanza di interpello per conoscere il parere di questa Commissione in relazione ai seguenti quesiti:

1. *«tenuto conto che in tutti i settori produttivi in cui vi sono mansioni di sicurezza attinenti all’incolumità dei lavoratori e dei terzi, vi può essere l’esigenza di monitorare la cosiddetta “vigilanza” dell’operatore e fermo restando l’obbligo giuridico delle aziende a garantire misure di tutela della salute e della sicurezza anche in caso di errore, disattenzione e imprudenza dell’operatore, tale obbligo può ritenersi assolto con l’adozione di misure e dispositivi per il controllo della “vigilanza”, individuati e adottati dalla stessa impresa senza che essa - pur nella sua complessità connessa al fattore umano - sia stata preventivamente definita in termini oggettivi, al fine di consentire alle Istituzioni ed in particolare all’Organo di vigilanza di verificarne la rispondenza alle concrete necessità in relazione all’efficacia dei dispositivi alle misure organizzative adottate e alle altre norme poste a tutela dei lavoratori e dei terzi»;*
2. *«l’obbligo giuridico posto dalla legge in capo alle aziende - comprese quelle che esercitano il trasporto ferroviario - di adottare nell’esercizio dell’attività produttiva le misure che, secondo la particolarità del lavoro, l’esperienza e la tecnica, sono necessarie a tutelare l’integrità fisica e la personalità morale dei prestatori di lavoro, può ritenersi assolto - in tema di “controllo della vigilanza” degli operatori impiegati in attività rischiose - con il solo assenso di conformità dei dispositivi ritenuti dalle stesse più convenienti, del Ministero dei trasporti e dell’ANSF o tale obbligo deve essere inteso nel senso che le stesse debbano, necessariamente, ricercare, adottare ed avvalersi di mezzi, metodi, tecnologie e sistemi, tecnicamente realizzabili, di concezione più moderna, quando questi siano tali da migliorare, ai sensi del D.lgs. 81/2008, le condizioni di salute, sicurezza e benessere lavorativo».*

In merito la Commissione rappresenta che, nell’ambito del trasporto ferroviario, l’adozione di strumenti per il controllo dell’attività del “macchinista” è da ritenersi obbligatoria sulla base di norme nazionali ed europee, pertanto il datore di lavoro è tenuto all’osservanza delle prescrizioni ivi previste.

Inoltre, si evidenzia che l’assenso di conformità dei dispositivi per il controllo della vigilanza del macchinista da parte del Ministero dei Trasporti e dell’Agenzia Nazionale per la sicurezza ferroviaria, non determina di per sé una presunzione di conformità alle disposizioni previste dal decreto legislativo n. 81 del 9 aprile 2008 e successive modificazioni.

In particolare, pur non rientrando la specifica problematica nell’ambito generale della normativa in materia di salute e sicurezza del lavoro, si rinvia a quanto già precisato nella risposta all’interpello n. [5/2018](#): *«in merito alla “correttezza dell’utilizzo di qualsiasi dispositivo (vigilante) omologato unitamente alla locomotiva”, la Commissione rileva che, anche se conforme agli standard europei e nazionali, il datore di lavoro debba valutarne l’impatto sulla salute e sicurezza dei lavoratori nell’ambito della valutazione dei rischi di cui agli [articoli 17](#) e [28](#) del citato decreto legislativo n. 81 del 2008, non potendo l’omologazione in ambito di interoperabilità ferroviaria fungere da presunzione di conformità del dispositivo alle norme previste dal richiamato decreto legislativo.*

*Si evidenzia, altresì, quanto previsto dall’[art. 15 comma 1, lettera d\)](#) del richiamato decreto legislativo n. 81 del 2008 che, tra le misure generali di sicurezza a carico del datore di lavoro, individua anche “il rispetto dei principi ergonomici nella organizzazione del lavoro, nella concezione dei posti di lavoro, nella scelta delle attrezzature e nella definizione dei metodi di lavoro e produzione, in particolare al fine di ridurre gli effetti sulla salute del lavoro monotono e di quello ripetitivo”. Pertanto, il datore di lavoro, nell’ambito della valutazione dei rischi, dovrà porre in essere tutte le misure*

*tecnologicamente adottabili, tali da eliminare o ridurre gli effetti pregiudizievoli sulla salute del lavoratore compresi quelli riferiti al lavoro monotono e ripetitivo».*

Il Presidente della Commissione - Dott.ssa Maria Teresa Palatucci

## **INTERPELLO N. 7/2018 del 21/09/2018 - Soggetti formatori per corsi per lavoratori in modalità e-learning**

**Oggetto:** Interpello ai sensi dell'[art. 12](#), d.lgs. n. 81/2008 e successive modificazioni. *Soggetti formatori per corsi per lavoratori in modalità e-learning.* Seduta della Commissione del 21 settembre 2018.

Il Consiglio Nazionale delle Ricerche ha formulato istanza di interpello per conoscere il parere di questa Commissione in merito *“ai soggetti formatori per corsi per lavoratori in modalità e - learning”*.

In particolare l'istante rappresenta che *«l'[art.37](#) del D.Lgs 81/08 e smi e il successivo [accordo stato regioni del 21 dicembre 2011](#) (repertorio atti n. 221/CSR) indicano chiaramente che la formazione per i lavoratori costituisce un obbligo per il datore di lavoro che può essere esso stesso soggetto organizzatore dei corsi sia in modalità frontale sia in modalità E-learning secondo i criteri e le condizioni stabilite nell'[Allegato I](#).*

*L'[accordo Stato-Regioni del 7 luglio 2016](#) (repertorio atti, 128/CSR), relativo alla durata e ai contenuti minimi dei percorsi formativi per Rspg e Aspg ai sensi dell'[art. 32](#) del DLgs 81/08 e smi, amplia le possibilità di formazione in modalità E-learning al modulo A, all'aggiornamento per Rspg e Aspg e alla formazione specifica per lavoratori delle aziende inserite nel rischio basso, secondo i criteri previsti nell'[Allegato II](#) dello stesso accordo.*

*Il citato [Allegato II](#) nel [punto A](#) relativo ai “Requisiti e specifiche di carattere organizzativo” recita: “Il soggetto formatore del corso dovrà essere soggetto previsto dal [punto 2](#) (Individuazione dei soggetti formatori e sistema di accreditamento) dell'[Allegato A...](#)”. Poiché l'[Allegato II](#) del 7 luglio 2016 sostituisce l'[allegato I](#) del 21 dicembre 2011 la frase citata sembra dover comprendere anche la formazione per i lavoratori contraddicendo il principio per cui quest'ultima può essere erogata direttamente dal datore di lavoro...».*

L'interpellante, dunque, chiede di conoscere il parere di questa Commissione in ordine all'applicazione delle disposizioni dell'[Allegato II](#) dell'[Accordo in sede di Conferenza Permanente per i rapporti tra lo Stato, le Regioni e le Province Autonome di Trento e di Bolzano del 7 luglio del 2016](#) *“esclusivamente ai soggetti formatori per Rspg e Aspg (ex [art. 32](#) del D.Lgs 81/08), non estendendo tale obbligo anche ai datori di lavoro che organizzano corsi in modalità e - learning per i propri lavoratori secondo le modalità e i criteri previsti dall'accordo...”*.

Al riguardo occorre considerare che l'[Accordo in sede di Conferenza Permanente per i rapporti tra lo Stato, le Regioni e le Province Autonome di Trento e di Bolzano del 7 luglio 2016](#), nella parte titolata *“durata e contenuti minimi dei percorsi formativi per responsabili e addetti dei servizi di prevenzione e protezione”*, in punto di premessa, ravvisa esplicitamente *“la necessità di procedere alla sostituzione dell'[Allegato I](#) all'Accordo del 21 dicembre 2011 per la formazione dei lavoratori, ai sensi dell'[articolo 37, comma 2](#), del d.lgs. n. 81/2008, con l'[Allegato II](#) al presente Accordo, relativo alla formazione in modalità e-learning, al fine di superare le incertezze applicative in tema di formazione emerse in sede di prima applicazione della pertinente disciplina”*.

Sulla base di quanto stabilito nel citato [Accordo del 7 luglio del 2016](#), la Commissione ritiene che i soggetti formatori siano solo quelli individuati al [punto 2 dell'allegato A](#) (*individuazione dei soggetti formatori e sistema di accreditamento*) e che, pertanto, soltanto i soggetti ivi previsti possano erogare la formazione in modalità e - learning, nel rispetto delle disposizioni contenute nell'[Allegato II](#).

Il Presidente della Commissione - Dott.ssa Maria Teresa Palatucci

## **INTERPELLO N. 1/2019 del 31/01/2019 - Corsi di aggiornamento per i professionisti antincendio e corsi di aggiornamento per RSPG e coordinatori per la sicurezza – possibilità di istituire un unico corso con effetti abilitanti per diverse qualifiche professionali**

**Oggetto:** Interpello ai sensi dell'[art. 12](#), d.lgs. n. 81/2008 e successive modificazioni. Corsi di aggiornamento per i professionisti antincendio e corsi di aggiornamento per RSPG e coordinatori per la sicurezza – possibilità di istituire un unico corso con effetti abilitanti per diverse qualifiche professionali. Seduta della Commissione del 31 gennaio 2019.

Il Consiglio Nazionale degli Ingegneri ha formulato istanza di interpello per conoscere il parere di questa Commissione in merito a quanto segue:



1. se “sia consentito organizzare un unico corso formativo valido sia quale aggiornamento per RSPP, ASPP e coordinatori per la sicurezza nei cantieri, sia quale aggiornamento per la qualifica di professionista antincendio, ex d.lgs. n. 139/2006 e DM 5 agosto 2011”;
2. se “sia possibile erogare tale corso sotto forma, da un lato, di aggiornamento per RSPP, ASPP e coordinatori per la sicurezza, e, contemporaneamente, dall’altro lato, quale convegno o seminario di aggiornamento per i professionisti antincendio”.

In proposito l’istante rappresenta che “la particolarità di questi corsi, organizzati da alcuni soggetti formatori, sta dunque nel fatto che attraverso un unico corso formativo, e quindi un’unica sessione, si ottiene l’attestazione valida per diversi obblighi formativi e distinte qualifiche professionali”.

Al riguardo occorre premettere che [nell’Accordo in sede di Conferenza Permanente per i rapporti tra lo Stato, le Regioni e le Province Autonome di Trento e di Bolzano del 7 luglio 2016](#), nell’[Allegato A](#) intitolato “[accordo sulla durata e sui contenuti minimi dei percorsi formativi per responsabili e addetti dei servizi di prevenzione e protezione](#)” al [punto 9](#), viene disciplinato in modo specifico l’“[Aggiornamento](#)” per responsabili e addetti dei servizi di prevenzione e protezione.

Sulla base di quanto stabilito nel citato [punto 9 dell’Allegato A](#) dell’Accordo in sede di Conferenza Permanente per i rapporti tra lo Stato, le Regioni e le Province Autonome di Trento e di Bolzano del 7 luglio 2016, la Commissione ritiene che:

1. ai fini dell’aggiornamento per RSPP e ASPP non sia valida la partecipazione a corsi di formazione finalizzati all’aggiornamento di qualifiche specifiche diverse, ad eccezione della partecipazione ai corsi di aggiornamento per formatori per la sicurezza sul lavoro, ai sensi del [decreto interministeriale 6 marzo 2013](#) e a quelli per coordinatori per la sicurezza, ai sensi dell’[Allegato XIV](#) del d.lgs. n. 81/2008. Ai fini dell’aggiornamento per coordinatori per la sicurezza il [punto 9](#) dell’Accordo specifica che non sia valida la partecipazione a corsi di formazione finalizzati a qualifiche specifiche diverse, con le uniche eccezioni di quelli relativi all’aggiornamento per RSPP e ASPP;
2. non sia possibile che il medesimo evento possa essere configurato sia come corso di aggiornamento che come convegno o seminario, sulla base di quanto previsto nel citato [punto 9](#) dell’ [Allegato A](#) dell’Accordo Stato/Regioni del 7 luglio 2016 che ne differenzia le modalità di attuazione.

Il Presidente della Commissione - Dott.ssa Maria Teresa Palatucci

**INTERPELLO N. 2/2019 del 15/02/2019 - Applicazione, per l’attività degli Enti ispettivi, della Circolare Orientamenti pratici per la determinazione delle esposizioni sporadiche e di debole intensità (ESEDI) all’amianto nell’ambito delle attività previste dall’[art. 249 c. 2](#) del D.Lgs. 9 aprile 2008, n. 81 come modificato e integrato dal D.Lgs. 3 agosto 2009, n. 106.**

**Oggetto:** Interpello ai sensi dell’[art. 12](#), d.lgs. n. 81/2008 e successive modificazioni. “*Applicazione, per l’attività degli Enti ispettivi, della Circolare Orientamenti pratici per la determinazione delle esposizioni sporadiche e di debole intensità (ESEDI) all’amianto nell’ambito delle attività previste dall’[art. 249 c. 2](#) del D. Lgs. 9 aprile 2008, n. 81 come modificato e integrato dal D.Lgs. 3 agosto 2009, n. 106*”. Seduta della Commissione del 15 febbraio 2019.

La Regione Toscana ha formulato istanza di interpello per conoscere il parere di questa Commissione in merito all’applicazione, per l’attività degli Enti ispettivi, della Circolare [“Orientamenti pratici per la determinazione delle esposizioni sporadiche e di debole intensità \(ESEDI\) all’amianto nell’ambito delle attività previste dall’art. 249 c. 2 del D. Lgs. 9 aprile 2008, n. 81 come modificato e integrato dal D. Lgs. 3 agosto 2009, n. 106”](#).

In particolare l’istante chiede se il [punto d\)](#), dell’[allegato 1 alla Circolare Esedi](#), trova applicazione per gli Enti ispettivi. Nello specifico il richiedente rappresenta che al [punto d\)](#), dell’[allegato 1](#) alla lettera circolare richiamata, per la “*Sorveglianza e controllo dell’aria e prelievo dei campioni ai fini dell’individuazione della presenza di amianto in un determinato materiale si citano attività di campionamento ed analisi di campioni aerei o massivi ed attività di sopralluogo per accertare lo stato di conservazione dei manufatti installati*”.

Al riguardo premesso che:

- l’[articolo 246](#) del decreto legislativo n. 81 del 9 aprile 2008 e successive modificazioni e integrazioni, delimita il campo di applicazione del [capo III](#) - “*protezione dai rischi connessi all’esposizione all’amianto*” - alle “*attività lavorative che possono comportare, per i lavoratori, un’esposizione ad amianto, quali manutenzione, rimozione dell’amianto o dei materiali contenenti amianto, smaltimento e trattamento dei relativi rifiuti, nonché bonifica delle aree interessate*”;
- l’[articolo 249](#) del decreto legislativo n. 81 del 9 aprile 2008 e successive modificazioni e integrazioni, rubricato “*valutazione del rischio*”, al [comma 2 lettera d\)](#), stabilisce l’esclusione dell’applicazione degli articoli [250](#), [251 comma 1](#), [259](#) e [260, comma 1](#), nei casi di esposizione sporadiche e di debole intensità tra i quali rientra l’attività di “*sorveglianza e controllo dell’aria e prelievo dei campioni ai fini dell’individuazione della presenza di amianto in un determinato materiale*”;

- la [circolare del 25.01.2011](#), titolata “*lettera circolare in ordine alla approvazione degli Orientamenti pratici per la determinazione delle esposizioni sporadiche e di debole intensità (ESEDI) all'amianto nell'ambito delle attività previste dall'art. 249 commi 2 e 4 del D.lgs. 9 aprile 2008, n. 81 come modificato e integrato dal D.lgs. 3 agosto 2009, n. 106*”, al [punto d\), dell'allegato 1](#), elenca tra le attività “ESEDI” relative alla “*sorveglianza e controllo dell'aria e prelievo dei campioni ai fini dell'individuazione della presenza di amianto in un determinato materiale*” (di cui all'[articolo 249, comma 2, lettera d\)](#), del decreto legislativo n. 81 del 9 aprile 2008) il campionamento e l'analisi di campioni aerei o massivi ed attività di sopralluogo per accertare lo stato di conservazione dei manufatti installati;
- l'[articolo 233](#) del decreto legislativo n. 81 del 9 aprile 2008 e successive modificazioni e integrazioni, delimita il campo di applicazione del [capo II](#) – “*protezione da agenti cancerogeni e mutageni*” - a tutte le “*attività nelle quali i lavoratori sono o possono essere esposti ad agenti cancerogeni o mutageni a causa della loro attività lavorativa*”;
- l'[articolo 236](#) del decreto legislativo n. 81 del 9 aprile 2008 e successive modificazioni e integrazioni, al [comma 1](#), prevede che il datore di lavoro effettua una “*valutazione dell'esposizione a agenti cancerogeni o mutageni, i risultati della quale sono riportati nel documento di cui all'art. 17*”

Sulla base di tali elementi la Commissione ritiene che il [punto d\), dell'allegato 1](#) alla [circolare del 25.01.2011](#) trovi applicazione soltanto nei confronti dei soggetti che svolgono attività rientranti nell'ambito di previsione di cui all'[articolo 246](#) del decreto legislativo n. 81 del 9 aprile 2008 e successive modificazioni e integrazioni.

Resta fermo l'obbligo per il datore di lavoro, pubblico o privato, di effettuare la valutazione dei rischi, anche in relazione all'esposizione ad agenti cancerogeni e mutageni, in conformità a quanto previsto dall'[articolo 236](#) del citato decreto legislativo e di adottare tutte le misure necessarie così come previsto dal [titolo IX, Capo II - protezione da agenti cancerogeni e mutageni](#) - del decreto legislativo n. 81 del 9 aprile 2008 e successive modificazioni e integrazioni.

Il Presidente della Commissione - Dott.ssa Maria Teresa Palatucci

### **INTERPELLO N. 3/2019 del 20/03/2019 - Aggiornamento per coordinatori per la progettazione e per l'esecuzione dei lavori - numero massimo di partecipanti a convegni o seminari validi ai fini dell'aggiornamento.**

**Oggetto:** Interpello ai sensi dell'[art. 12](#), d.lgs. n. 81/2008 e successive modificazioni. Aggiornamento per coordinatori per la progettazione e per l'esecuzione dei lavori - numero massimo di partecipanti a convegni o seminari validi ai fini dell'aggiornamento. Seduta della Commissione del 20 marzo 2019.

La Federazione Sindacale Italiana dei Tecnici e Coordinatori della Sicurezza, ha formulato istanza di interpello per conoscere il parere di questa Commissione in merito a “*quale sia il corretto numero massimo di partecipanti ai convegni o seminari di aggiornamento per i Coordinatori per la Sicurezza: nessun limite massimo, così come indicato nel [cap. 9.1](#), ovvero 35 partecipanti così come indicato nell'[Allegato V all'ACSR del 07.07.2016](#)”.*

In proposito l'istante rappresenta che, da un lato, il [punto 9.1](#) dell'Accordo in sede di Conferenza Permanente per i rapporti tra lo Stato, le Regioni e le Province Autonome di Trento e di Bolzano del 7 luglio 2016 stabilisce che *in riferimento all'assolvimento dell'aggiornamento del coordinatore per la progettazione e per l'esecuzione dei lavori per il tramite di convegni o seminari la frase “l'aggiornamento può essere svolto anche attraverso la partecipazione a convegni o seminari, in tal caso è richiesta la tenuta del registro presenza dei partecipanti da parte del soggetto che realizza l'iniziativa e non vi è alcun vincolo sul numero massimo di partecipanti”, dall'altro, la Tabella riassuntiva inserita nell'[Allegato V](#) del citato Accordo riporta che ai corsi di aggiornamento per la figura di Coordinatore per la sicurezza possano essere presenti un numero massimo di 35 partecipanti.*

Al riguardo occorre premettere che al [punto 12.8](#) del predetto Accordo, viene previsto – come coerentemente riportato nella Tabella riassuntiva dell'[Allegato V](#) del medesimo Accordo - che “*in tutti i corsi di formazione in materia di salute e sicurezza sul lavoro, fatti salvi quelli nei quali vengono stabiliti criteri specifici relativi al numero dei partecipanti, è possibile ammettere un numero massimo di partecipanti ad ogni corso pari a 35 unità*”.

La Commissione, pertanto, sulla base del combinato disposto dei sopra citati punti [9.1](#) e [12.8](#) del menzionato Accordo del 7 luglio 2016, ritiene che l'aggiornamento dei coordinatori per la progettazione e per l'esecuzione dei lavori, possa essere svolto sia mediante la partecipazione a “*corsi*” di formazione ai quali possono essere presenti un numero massimo di 35 unità, sia attraverso la partecipazione a “*convegni o seminari*” senza vincoli sul numero massimo di partecipanti, purché venga prevista la “*tenuta del registro di presenza dei partecipanti da parte del soggetto che realizza l'iniziativa*”.

Il Presidente della Commissione - Dott.ssa Maria Teresa Palatucci



**INTERPELLO N. 4/2019 del 11/07/2019 - [Articolo 53](#) del decreto legislativo n. 81 del 9 aprile 2008 e successive modificazioni - Tenuta della documentazione sanitaria su supporto informatico.**

**Oggetto:** Interpello ai sensi dell'[art. 12](#), d.lgs. n. 81/2008 e successive modificazioni. - Tenuta della documentazione sanitaria su supporto informatico.

La Federazione Nazionale degli Ordini dei Medici Chirurghi e degli Odontoiatri (FNOMCeO) ha formulato istanza di interpello per conoscere il parere di questa Commissione in merito ai seguenti quesiti: «è giustificata la richiesta al Medico Competente di inserire dati sanitari in un data base aziendale complesso? Non sarebbe più opportuno limitare l'inserimento al giudizio di idoneità ed alle limitazioni, lasciando ad altri files, nelle uniche disponibilità del Medico, i dati più "personali"? E' lecito che l'Amministrazione di sistema sia lo stesso Datore di lavoro od un lavoratore dipendente dallo stesso individuato?»

Al riguardo premesso che:

- [l'articolo 25](#) del decreto legislativo n. 81 del 9 aprile 2008 e successive modificazioni, rubricato "Obblighi del Medico Competente", al [comma 1, lettera c\)](#), prevede che: "Il medico competente istituisce, aggiorna e custodisce, sotto la propria responsabilità, una cartella sanitaria e di rischio per ogni lavoratore sottoposto a sorveglianza sanitaria. Tale cartella è conservata con salvaguardia del segreto professionale e, salvo il tempo strettamente necessario per l'esecuzione della sorveglianza sanitaria e la trascrizione dei relativi risultati, presso il luogo di custodia concordato al momento della nomina del medico competente";
- [l'articolo 53](#) del decreto legislativo n. 81 del 9 aprile 2008 e successive modificazioni, rubricato "Tenuta della documentazione", [comma 1](#), stabilisce quanto segue: "È consentito l'impiego di sistemi di elaborazione automatica dei dati per la memorizzazione di qualunque tipo di documentazione prevista dal presente decreto legislativo";
- il [comma 2](#) del citato [articolo 53](#) disciplina "Le modalità di memorizzazione dei dati e di accesso al sistema di gestione della documentazione";
- il [comma 4](#) del medesimo [articolo 53](#) dispone: "La documentazione, sia su supporto cartaceo che informatico, deve essere custodita nel rispetto del decreto legislativo 30 giugno 2003, n. 196, in materia di protezione dei dati personali";
- il decreto legislativo 30 giugno 2003, n. 196 è stato modificato dal decreto legislativo del 10 agosto 2018 n. 101 "Disposizioni per l'adeguamento della normativa nazionale alle disposizioni del regolamento (UE) 2016/679 del Parlamento europeo e del Consiglio, del 27 aprile 2016, relativo alla protezione delle persone fisiche con riguardo al trattamento dei dati personali, nonché alla libera circolazione di tali dati e che abroga la direttiva 95/46/CE (regolamento generale sulla protezione dei dati)"

sulla base di tali elementi la Commissione ritiene, per quanto attiene alla propria competenza, che dal combinato disposto dei menzionati [articoli 25](#) e [53](#) del decreto legislativo n. 81 del 9 aprile 2008 e successive modificazioni, è consentito l'impiego di sistemi di elaborazione automatica dei dati per la memorizzazione di qualunque tipo di documentazione prevista dal medesimo decreto.

Per quanto concerne la custodia dei dati relativi alle cartelle sanitarie e di rischio inserite su un data base aziendale, sarà necessario adottare soluzioni concordate tra datore di lavoro e medico competente che, nel rispetto del segreto professionale e della tutela della privacy, garantiscano l'accessibilità ai suddetti dati soltanto al medico competente e non permettano né al datore di lavoro né all'amministratore di sistema di potervi accedere.

Il Presidente della Commissione - Dott.ssa Maria Teresa Palatucci

**INTERPELLO N. 5/2019 del 15/07/2019 - [Decreto 22 gennaio 2019](#) recante criteri generali di sicurezza relativi alle procedure di revisione, integrazione e apposizione di segnaletica stradale destinata ad attività lavorative in presenza di traffico veicolare - chiarimenti sull'aggiornamento dei corsi di formazione già effettuati secondo le regole del 2013.**

**Oggetto:** Interpello ai sensi dell'[art. 12](#), d.lgs. n. 81/2008 e successive modificazioni. [Decreto 22 gennaio 2019](#) recante criteri generali di sicurezza relativi alle procedure di revisione, integrazione e apposizione di segnaletica stradale destinata ad attività lavorative in presenza di traffico veicolare - chiarimenti sull'aggiornamento dei corsi di formazione già effettuati secondo le regole del 2013.

L'Associazione Nazionale Costruttori Edili (ANCE) ha formulato istanza di interpello per conoscere il parere di questa Commissione in merito alla "validità dei corsi di aggiornamento erogati secondo le regole del [decreto interministeriale 4 marzo 2013](#), recante criteri generali di sicurezza relativi alle procedure di revisione, integrazione e apposizione di segnaletica stradale destinata ad attività lavorative in presenza di traffico veicolare, recentemente abrogato a seguito dell'entrata in vigore (15 marzo 2019) del [decreto interministeriale 22 gennaio 2019](#)".

In particolare l'ANCE chiede, in considerazione del fatto che le disposizioni del [decreto interministeriale del 22 gennaio 2019](#) hanno modificato, rispetto al decreto interministeriale del 4 marzo 2013, il periodo di validità dei corsi e la loro durata, se sia corretta l'interpretazione secondo la quale alle imprese che svolgono attività di revisione, integrazione e apposizione della segnaletica stradale, debba essere richiesto *“un adeguamento dei corsi di formazione effettuati prima del 15 marzo 2019, sulla base del decreto del 2013, che stabiliva un periodo di aggiornamento della durata di quattro anni”*.

Al riguardo, premesso che:

- l'allegato II (Schema di corsi di formazione per preposti e lavoratori, addetti alle attività di pianificazione, controllo e apposizione della segnaletica stradale destinata alle attività lavorative che si svolgono in presenza di traffico veicolare) al decreto interministeriale del 4 marzo 2013 al punto 10, rubricato “Modulo di aggiornamento” prevede che *“L'aggiornamento della formazione dei lavoratori di cui al punto 2 va garantito, alle condizioni di cui al presente allegato, ogni quattro anni per mezzo di un corso teorico-pratico di durata minima di 3 ore, di cui 1 ora di contenuti tecnico-pratici, in caso di modifiche delle norme tecniche...”*;
- l'[allegato II](#) (Schema di corsi di formazione per preposti e lavoratori, addetti alle attività di pianificazione, controllo e apposizione della segnaletica stradale destinata alle attività lavorative che si svolgono in presenza di traffico veicolare) al [decreto interministeriale del 22 gennaio 2019 al punto 10](#), rubricato “Modulo di aggiornamento” stabilisce che *“L'aggiornamento della formazione dei lavoratori e dei preposti, distribuito nel corso di ogni quinquennio successivo al corso di formazione, va garantito, alle condizioni di cui al presente allegato, per mezzo di interventi formativi della durata complessiva minima di 6 ore, in particolare in caso di modifiche delle norme tecniche e in caso di interruzione prolungata dell'attività lavorativa...”*;

sulla base di tali elementi la Commissione ritiene che, in assenza di una disciplina transitoria che statuisca diversamente e di un'interpretazione autentica della materia, trovi applicazione il principio generale della successione delle leggi nel tempo.

Pertanto le disposizioni introdotte dal [decreto interministeriale del 22 gennaio 2019](#) troveranno applicazione dalla data della loro entrata in vigore.

Tanto premesso gli attestati conseguiti precedentemente all'entrata in vigore del [decreto interministeriale del 22 gennaio 2019](#) manterranno la loro validità fino alla scadenza prevista dalla previgente normativa.

Il Presidente della Commissione - Dott.ssa Maria Teresa Palatucci

## **INTERPELLO N. 6/2019 del 15/07/2019 - Chiarimenti in merito l'obbligo di cui all'[art. 148 comma 1](#) del D.Lgs. 81/2008.**

**Oggetto:** Interpello ai sensi dell'[art. 12](#), d.lgs. n. 81/2008 e successive modificazioni. Chiarimenti in merito l'obbligo di cui all'[art. 148 comma 1](#) del D.Lgs. 81/2008.

La Federazione Sindacale Italiana dei Tecnici e Coordinatori della Sicurezza ha formulato istanza di interpello per conoscere il parere di questa Commissione in merito al seguente quesito: *“Il datore di lavoro deve sempre predisporre obbligatoriamente misure di protezione collettiva, ai sensi dell'[art. 148 c. 1](#) D.Lgs. 81/2008 e smi, ovvero ha la facoltà di valutare caso per caso quali misure di protezione (collettiva o individuale) adottare?”*.

Il richiedente afferma che *“Questo obbligo risulta in contrasto con quanto indicato nell'[art. 111 c. 1 let. a\)](#) del D.Lgs. 81/2008 smi per il quale il datore di lavoro, in caso di lavori in quota, deve dare priorità alle misure di protezione collettiva rispetto alle misure di protezione individuale ma non l'obbligo di predisporle sempre”*.

Al riguardo, premesso che:

- l'[articolo 15](#) del decreto legislativo n. 81 del 9 aprile 2008, rubricato “Misure generali di tutela”, al [comma 1, lettera i\)](#), prevede *“la priorità delle misure di protezione collettiva rispetto alle misure di protezione individuale”*;
- l'[articolo 75](#) del decreto legislativo n. 81 del 9 aprile 2008, rubricato “Obbligo di uso”, stabilisce che *“I DPI devono essere impiegati quando i rischi non possono essere evitati o sufficientemente ridotti da misure tecniche di prevenzione, da mezzi di protezione collettiva, da misure, metodi o procedimenti di riorganizzazione del lavoro”*;
- l'[articolo 111](#) del decreto legislativo n. 81 del 9 aprile 2008, rubricato “Obblighi del datore di lavoro nell'uso di attrezzature per lavori in quota”, al [comma 1, lettera a\)](#), statuisce la “priorità” delle “misure di protezione collettiva rispetto alle misure di protezione individuale” ed al [comma 6](#), prevede che *“Il datore di lavoro nel caso in cui l'esecuzione di un lavoro di natura particolare richiede l'eliminazione temporanea di un dispositivo di protezione collettiva contro le cadute, adotta misure di sicurezza equivalenti ed efficaci [...]. Una volta terminato definitivamente o temporaneamente detto lavoro di natura particolare, i dispositivi di protezione collettiva contro le cadute devono essere ripristinati”*;
- l'[articolo 148](#) del decreto legislativo n. 81 del 9 aprile 2008, rubricato “lavori speciali”, al [comma 1](#), stabilisce che *“Prima di procedere alla esecuzione di lavori su lucernari, tetti, coperture e simili, fermo restando l'obbligo di predisporre misure di protezione collettiva, deve essere accertato che questi abbiano resistenza sufficiente”*.

*per sostenere il peso degli operai e dei materiali di impiego” ed al [comma 2](#) prevede che: “Nel caso in cui sia dubbia tale resistenza, devono essere adottati i necessari apprestamenti atti a garantire la incolumità delle persone addette, disponendo, a seconda dei casi, tavole sopra le orditure, sottopalchi e facendo uso di idonei dispositivi di protezione individuale anticaduta”;*

sulla base di tali elementi la Commissione ritiene che, da un’attenta analisi del quadro normativo, non sussiste alcun “contrasto” tra gli [articoli 148](#) e [111](#) del decreto legislativo n. 81 del 9 aprile 2008.

In particolare, il citato [articolo 148](#), riguardante i lavori speciali, sancisce l’obbligo di predisporre comunque misure di protezione collettiva, nel caso di lavori effettuati su lucernari, tetti, coperture e simili, che possano esporre a rischio il lavoratore e qualora, sulla base della valutazione del rischio, le citate superfici non siano in grado di garantire una resistenza sufficiente per sostenere il peso degli operai e dei materiali di impiego o sia dubbia la loro resistenza, devono essere adottati i necessari apprestamenti atti ad assicurare l’incolumità delle persone addette.

La norma de qua è, dunque, una disposizione speciale rispetto a quella generale di cui all’[articolo 111](#) del menzionato decreto legislativo che disciplina i lavori in quota e come tale prevalente rispetto ad essa nell’ambito delle fattispecie espressamente previste.

Il Presidente della Commissione - Dott.ssa Maria Teresa Palatucci

## **INTERPELLO N. 7/2019 del 24/10/2019 - Medico Competente della Polizia di Stato – Distanza dai luoghi di lavoro assegnati. Iscrizione nella sezione d – bis dell’elenco dei medici competenti del Ministero della salute e aggiornamento**

**Oggetto:** Interpello ai sensi dell’[art. 12](#), d.lgs. n. 81/2008 e successive modificazioni. Medico Competente della Polizia di Stato – Distanza dai luoghi di lavoro assegnati. Medico competente della Polizia di Stato – Iscrizione nella sezione d – bis dell’elenco dei medici competenti del Ministero della salute e aggiornamento

La Confederazione Sindacale Autonoma di Polizia (CONSAP) ha formulato istanza di interpello per conoscere il parere di questa Commissione in merito alla legittimità della riconferma di nomina di un medico competente della Polizia di Stato che, pur essendo stato trasferito in altra Regione, continui ad esercitare la sua funzione a distanza dal luogo di destinazione, tenuto conto che nella provincia nella quale è stato nominato medico competente vi sono altri medici della Polizia di Stato che svolgono analogo incarico.

La citata Confederazione rappresenta, altresì, che *“nella pagina del Ministero della Salute dedicata alla ricerca dei medici competenti[...] autorizzati a svolgere tale mansione, sono presenti due sezioni: la prima è riservata alla ricerca dei medici competenti autorizzati e che hanno sostenuto l’apposito esame e, la seconda, è la sezione dedicata ai medici delle Forze Armate e Forze di Polizia ai sensi dell’[art. 38 co.1 lett. d – bis](#) del D.L.gs. nr.81/08 ss.mm.ii.. I medici delle FF.AA. e delle FF.PP., per poter essere inseriti nella predetta sezione loro riservata, devono obbligatoriamente presentare al Ministero della Salute la prevista autodichiarazione[...].”*

Tanto premesso la CONSAP chiede, a questa Commissione *“se i Medici della Polizia di Stato, per poter iniziare ad operare in qualità di medici competenti ai sensi della predetta [lettera d – bis](#), hanno l’obbligo di inviare al Ministero della Salute l’autodichiarazione di cui sopra” e “se i medici della Polizia di Stato, qualora iscritti nell’apposita sezione di cui alla [lettera d – bis](#), per poter continuare nel compito di medico competente per i lavoratori interni, debbano effettuare il previsto aggiornamento professionale e acquisire i previsti crediti formativi ECM come indicato nella circolare del Ministero della salute del 1/6/2017 ed inviare allo stesso la prevista autocertificazione [...]”.*

Al riguardo premesso che:

- l’[articolo 12](#) del decreto legislativo 9 aprile 2008 n. 81 e successive modificazioni, rubricato “Interpello”, al comma 1, prevede che i soggetti legittimati ivi indicati possono inoltrare *“...alla Commissione per gli interpelli di cui al comma 2, [...], quesiti di ordine generale sull’applicazione della normativa in materia di salute e sicurezza del lavoro”;*
- l’[articolo 25](#) del decreto legislativo 9 aprile 2008 n. 81 e successive modificazioni, rubricato “Obblighi del medico competente”, al [comma 1, lett. n\)](#) sancisce che il medico competente *“comunica, mediante autocertificazione, il possesso dei titoli e requisiti di cui all’[articolo 38](#) al Ministero del lavoro, della salute e delle politiche sociali [...]”;*
- l’[articolo 38](#) del decreto legislativo 9 aprile 2008 n. 81 e successive modificazioni, rubricato “Titoli e requisiti del medico competente”, al [comma 1, lettera d-bis\)](#), stabilisce che per svolgere le funzioni di medico competente è necessario possedere uno dei seguenti titoli o requisiti: *“con esclusivo riferimento al ruolo dei sanitari delle Forze Armate, compresa l’Arma dei carabinieri, della Polizia di Stato e della Guardia di Finanza, svolgimento di attività di medico nel settore del lavoro per almeno quattro anni”;*
- l’[articolo 38, comma 3](#), del decreto legislativo 9 aprile 2008 n. 81 e successive modificazioni statuisce che *“per lo svolgimento delle funzioni di medico competente è altresì necessario partecipare al programma di educazione continua in medicina ai sensi del decreto legislativo 19 giugno 1999, n. 229, e successive modificazioni e integrazioni [...]”;*
- il citato [articolo 38, comma 4](#), del decreto legislativo 9 aprile 2008 n. 81 e successive modificazioni dispone



che “i medici in possesso dei titoli e dei requisiti di cui al presente articolo sono iscritti nell’elenco dei medici competenti istituito presso il Ministero del lavoro, della salute e delle politiche sociali”;

- la circolare del Ministero della Salute - Direzione Generale della Prevenzione Sanitaria – e della Federazione Nazionale degli Ordini dei Medici Chirurghi e degli Odontoiatri n. 17041 del 1.06.2017, avente come oggetto “Elenco medici competenti: chiarimenti e procedure”, alla lettera a), stabilisce che “[...] ai fini dello svolgimento dell’attività rilevano esclusivamente le previsioni contenute al [comma 1](#) e [3](#) dell’art. 38 dello stesso decreto, che disciplinano le condizioni abilitanti per poter svolgere la funzione.

*Pertanto per poter svolgere le funzioni di medico competente risulta necessario il possesso del titolo e del requisito dell’aggiornamento ECM, mentre non risulta parimenti indispensabile la presenza in elenco, stante la funzione riepilogativa e non abilitativa dello stesso elenco [...]*

sulla base di tali elementi la Commissione ritiene opportuno ricordare, in via preliminare, come la stessa sia tenuta unicamente a rispondere a “quesiti di ordine generale sull’applicazione della normativa di salute e sicurezza del lavoro”, non potendo, quindi, pronunciarsi sulla legittimità di una specifica nomina per l’effettuazione delle funzioni di medico competente.

Per quanto concerne, invece, il quesito inerente all’obbligo dei medici della Polizia di Stato, di inviare al Ministero della Salute l’autodichiarazione relativa al possesso dei titoli e requisiti di cui all’[articolo 38](#) del decreto legislativo 9 aprile 2008 n. 81 e successive modificazioni, per poter iniziare ad operare in qualità di medici competenti ai sensi del citato [articolo 38 lettera d - bis](#), la Commissione ritiene che, conformemente ai chiarimenti già forniti dal Ministero della Salute e dalla Federazione Nazionale degli Ordini dei Medici Chirurghi e degli Odontoiatri con la circolare n. 17041 del 1.06.2017 richiamata in premessa, “ai fini dello svolgimento dell’attività rilevano esclusivamente le previsioni contenute al [comma 1](#) e [3](#) dell’art. 38 dello stesso decreto, che disciplinano le condizioni abilitanti per poter svolgere la funzione.

*Pertanto per poter svolgere le funzioni di medico competente risulta necessario il possesso del titolo e del requisito dell’aggiornamento ECM, mentre non risulta parimenti indispensabile la presenza in elenco, stante la funzione riepilogativa e non abilitativa dello stesso elenco”.*

Infine, in linea con quanto già esplicitato nella sopra citata circolare, questa Commissione sulla base di un’interpretazione letterale del richiamato [articolo 38, comma 3](#), del decreto legislativo 9 aprile 2008 n. 81 e successive modificazioni, ritiene che tale norma si riferisca in maniera generalizzata a tutti coloro che svolgono le funzioni di medico competente, non evincendosi alcuna esenzione, per i medici competenti della Polizia di Stato, dal partecipare al programma di educazione continua in medicina.

Il Presidente della Commissione - Dott.ssa Maria Teresa Palatucci

**INTERPELLO N. 8/2019 del 02/12/2019 - Medico Competente cui spetta la comunicazione delle informazioni previste dall’[articolo 40, comma 1](#), del decreto legislativo 9 aprile 2008 n. 81, nel caso di avvicendamento avvenuto nel corso dell’anno ed all’obbligo di trasmissione delle suddette informazioni “anche qualora nell’anno precedente non sia stata svolta alcuna attività di sorveglianza sanitaria”.**

**Oggetto:** Interpello ai sensi dell’[art. 12](#), d.lgs. n. 81/2008 e successive modificazioni. Medico Competente cui spetta la comunicazione delle informazioni previste dall’[articolo 40, comma 1](#), del decreto legislativo 9 aprile 2008 n. 81, nel caso di avvicendamento avvenuto nel corso dell’anno ed all’obbligo di trasmissione delle suddette informazioni “anche qualora nell’anno precedente non sia stata svolta alcuna attività di sorveglianza sanitaria”

L’Associazione sindacale CIMO (Sindacato dei medici) ha formulato istanza di interpello per conoscere il parere di questa Commissione in merito ai seguenti quesiti concernenti le informazioni previste dall’[articolo 40, comma 1](#), del decreto legislativo 9 aprile 2008 n. 81 ed in particolare: “a quale Medico Competente spetta la comunicazione dei dati di cui detto in precedenza nel caso di avvicendamento avvenuto nel corso dell’anno e, comunque, prima della data di scadenza dell’invio (31 marzo)”; “l’invio dei dati deve essere effettuato anche qualora nell’anno precedente non sia stata svolta alcuna attività di sorveglianza sanitaria”.

Al riguardo, premesso che:

- l’[articolo 25](#) del decreto legislativo n. 81 del 9 aprile 2008, rubricato “Obblighi del medico competente” prevede gli obblighi gravanti sul medico competente;
- l’[articolo 40](#) del decreto legislativo n. 81 del 9 aprile 2008, rubricato “Rapporti del medico competente con il Servizio sanitario nazionale”, al [comma 1](#), stabilisce che “Entro il primo trimestre dell’anno successivo all’anno di riferimento il medico competente trasmette, esclusivamente per via telematica, ai servizi competenti per territorio le informazioni, elaborate evidenziando le differenze di genere, relative ai dati aggregati sanitari e di rischio dei lavoratori, sottoposti a sorveglianza sanitaria secondo il modello in [allegato 3B](#)”;
- l’[articolo 41](#) del decreto legislativo n. 81 del 9 aprile 2008, rubricato “Sorveglianza sanitaria” prevede i casi di effettuazione della sorveglianza sanitaria e ne definisce i contenuti;

- il decreto del Ministro della Salute, di concerto con il Ministro del lavoro e delle politiche sociali, del [9 luglio 2012](#) riguardante: “*Contenuti e modalità di trasmissione delle informazioni relative ai dati aggregati sanitari e di rischio dei lavoratori, ai sensi dell'articolo 40 del decreto legislativo 81/2008 in materia di tutela della salute e della sicurezza nei luoghi di lavoro*”, pubblicato in Gazzetta Ufficiale, Serie Generale, n. 173 del 26 luglio 2012, all'[articolo 3](#), prevede i “*Contenuti e modalità di trasmissione dei dati aggregati e di rischio dei lavoratori*” ed all'[articolo 4](#) statuisce “*Disposizioni transitorie e entrata in vigore*”;
- il decreto del Ministro della Salute, di concerto con il Ministro del lavoro e delle politiche sociali, del 6 agosto 2013, concernente: Modifica del decreto 9 luglio 2012, recante: «*Contenuti e modalità di trasmissione delle informazioni relative ai dati aggregati sanitari e di rischio dei lavoratori, ai sensi dell'articolo 40 del decreto legislativo 9 aprile 2008, n. 81, in materia di tutela della salute e della sicurezza nei luoghi di lavoro*», pubblicato in Gazzetta Ufficiale, Serie Generale, n. 212 del 10 settembre 2013, all'articolo 1, prevede la sostituzione dei commi da 1 a 4 dell'art. 4 del [decreto del Ministro della salute di concerto con il Ministro del lavoro e delle politiche sociali del 9 luglio 2012](#);
- in sede di Conferenza Unificata, rep. atti 153/CU, 20 dicembre 2012 è stata sancita “*l'Intesa, ai sensi dell'art. 8, c. 6, della l. 131/03 su Indirizzi per la realizzazione degli interventi in materia di prevenzione a tutela della salute e della sicurezza nei luoghi di lavoro 2012*”;
- è stato emanato il decreto del Ministro della Salute, di concerto con il Ministro del lavoro e delle politiche sociali del 12 luglio 2016, riguardante “*Modifiche relative agli [allegati 3A](#) e [3B](#) del decreto legislativo 9 aprile 2008, n. 81 e alle modalità di trasmissione dei dati aggregati sanitari e di rischio dei lavoratori*”, pubblicato in Gazzetta Ufficiale, Serie Generale, n. 184 dell'8 agosto 2016;

la Commissione, per quanto attiene il primo quesito, rileva che l'[articolo 40, comma 1](#), del decreto legislativo n. 81 del 9 aprile 2008, non disciplina il caso specifico dell'avvicendamento dei medici competenti nel corso dell'anno, ai fini della trasmissione delle informazioni relative ai dati aggregati sanitari e di rischio dei lavoratori sottoposti a sorveglianza sanitaria.

Tuttavia, in un'ottica prettamente operativa, si segnala che l'INAIL ha già fornito (sul proprio sito istituzionale) indicazioni al riguardo, precisando che: “*L'obbligo sussiste in capo al medico competente risultante in attività allo scadere dell'anno interessato dalla raccolta delle informazioni, che devono essere trasmesse entro il trimestre dell'anno successivo*”.

Per quanto concerne il secondo quesito, in base ad un'interpretazione letterale del citato [articolo 40, comma 1](#), del decreto legislativo n. 81 del 9 aprile 2008, l'obbligo permane anche nel caso in cui non sia stata effettuata sorveglianza sanitaria nell'anno di riferimento, tenuto conto che il modello [3B](#) prevede l'inserimento di ulteriori informazioni anche di carattere più generale.

Sul punto l'INAIL si è già espresso (sul proprio sito istituzionale), evidenziando che: «*Dal momento che l'art. 40 prescrive l'invio delle informazioni relative ai dati collettivi aggregati sanitari e di rischio dei lavoratori sottoposti a sorveglianza sanitaria nell'anno, dovendosi intendere per sorveglianza sanitaria “l'insieme degli atti medici finalizzati alla tutela dello stato di salute e sicurezza dei lavoratori in relazione all'ambiente di lavoro, ai fattori di rischio professionali e alle modalità di svolgimento dell'attività lavorativa” anche nel caso di non effettuazione di visite mediche nell'anno, vige l'obbligo di invio dei dati inerenti l'esposizione ai rischi lavorativi specifici*».

Il Presidente della Commissione - Dott.ssa Maria Teresa Palatucci

## INTERPELLO N. 1/2020 del 23/01/2020 - Applicazione della sanzione prevista per la violazione dell'[art. 71 comma 7](#) e [art. 73 comma 4](#) del D.Lgs. 81/08.

**Oggetto:** Interpello ai sensi dell'[art. 12](#) del d.lgs. n. 81/2008 e successive modificazioni in merito “*all'applicazione della sanzione prevista per la violazione dell'[art. 71 comma 7](#) e [art. 73 comma 4](#) del D.Lgs. 81/08*”. Seduta della Commissione del 23 gennaio 2020.

La Regione Friuli Venezia Giulia ha avanzato istanza di interpello per conoscere il parere di questa Commissione, in merito alla seguente problematica: «*L'[art. 69, comma 1, lettera e\)](#) del D.Lgs 81/08 definisce operatore: il lavoratore incaricato dell'uso di una attrezzatura di lavoro o il datore di lavoro che ne fa uso.*

*L'[art. 71, comma 7, lettera a\)](#) del medesimo Decreto sancisce che “qualora le attrezzature richiedano per il loro impiego conoscenze o responsabilità particolari in relazione ai loro rischi specifici, il datore di lavoro prende le misure necessarie affinché: a) l'uso dell'attrezzatura di lavoro sia riservato ai lavoratori allo scopo incaricati che abbiano ricevuto una informazione, formazione ed addestramento adeguati.” Tale formazione, in relazione a quanto disposto dall'[art. 73, comma 4](#), per le attrezzature che richiedono conoscenze e responsabilità particolari, ha caratteristiche “*tali da consentire l'utilizzo delle attrezzature in modo idoneo e sicuro, anche in relazione ai rischi che possano essere causati ad altre persone.*”*

Visto quanto previsto dall'[art. 69, comma 1, lett. e\)](#) del Testo Unico, quindi, anche il datore di lavoro che utilizza le attrezzature di cui al [comma 4 dell'art. 73](#) è considerato operatore e in quanto tale deve essere formato e abilitato al loro utilizzo.



Ciò premesso, in virtù di tale parificazione di fatto al lavoratore, si richiede se in caso di omessa abilitazione del datore di lavoro all'utilizzo di attrezzature di cui all'[art. 73 comma 4](#) debba essere ascritta allo stesso la sanzione prevista dall'[art. 87 comma 2, lettera c\)](#), del D. Lgs. 81/08, in riferimento alla violazione di cui all'[art. 71, comma 7, lettera a\)](#), del medesimo Decreto in relazione ai rischi che come un qualsiasi altro lavoratore potrebbe indurre ai terzi».

Al riguardo, premesso che:

- l'[articolo 69](#) del decreto legislativo n. 81 del 9 aprile 2008, rubricato "Definizioni", al [comma 1, lettera e\)](#), definisce come operatore "il lavoratore incaricato dell'uso di una attrezzatura di lavoro o il datore di lavoro che ne fa uso";
- l'[articolo 71](#) del decreto legislativo n. 81 del 9 aprile 2008, rubricato "Obblighi del datore di lavoro", al [comma 7, lettera a\)](#), sancisce che qualora le attrezzature richiedano, per il loro impiego, conoscenze o responsabilità particolari in relazione ai loro rischi specifici, il datore di lavoro deve prendere le misure appropriate affinché "l'uso dell'attrezzatura di lavoro sia riservato ai lavoratori allo scopo incaricati che abbiano ricevuto una informazione, formazione ed addestramento adeguati";
- l'[articolo 73](#) del decreto legislativo n. 81 del 9 aprile 2008, rubricato "Informazione, formazione e addestramento", al [comma 4](#), impone al datore di lavoro di provvedere "affinché i lavoratori incaricati dell'uso delle attrezzature che richiedono conoscenze e responsabilità particolari di cui all'[articolo 71, comma 7](#), ricevano una formazione, informazione ed addestramento adeguati e specifici, tali da consentire l'utilizzo delle attrezzature in modo idoneo e sicuro, anche in relazione ai rischi che possano essere causati ad altre persone";
- il medesimo [articolo 73](#), al [comma 5](#), stabilisce che "in sede di Conferenza permanente per i rapporti tra Stato, le regioni e le province autonome di Trento e di Bolzano sono individuate le attrezzature di lavoro per le quali è richiesta una specifica abilitazione degli operatori nonché le modalità per il riconoscimento di tale abilitazione, i soggetti formatori, la durata, gli indirizzi ed i requisiti minimi di validità della formazione";
- l'[Accordo tra il Governo, le Regioni e le Province autonome di Trento e di Bolzano del 22 febbraio 2012 - n. 53/CSR](#) concerne "l'individuazione delle attrezzature di lavoro per le quali è richiesta una specifica abilitazione degli operatori, nonché le modalità per il riconoscimento di tale abilitazione, i soggetti formatori, la durata, gli indirizzi ed i requisiti minimi di validità della formazione, in attuazione dell'[art. 73, comma 5](#), del decreto legislativo 9 aprile 2008, n. 81 e successive modifiche e integrazioni";
- l'[articolo 87](#) del decreto legislativo n. 81 del 9 aprile 2008, rubricato "Sanzioni a carico del datore di lavoro, del dirigente, del noleggiatore e del concedente in uso", al [comma 2, lettera c\)](#) stabilisce che il datore di lavoro e il dirigente sono puniti con la pena dell'arresto da tre a sei mesi o con l'ammenda da 2.740 a 7.014,40 euro per la violazione dell'[articolo 71](#), commi [1](#), [2](#), [4](#), [7](#) e [8](#);

la Commissione rileva che il decreto legislativo 14 settembre 2015, n. 151, recante "Disposizioni di razionalizzazione e semplificazione delle procedure e degli adempimenti a carico di cittadini e imprese e altre disposizioni in materia di rapporto di lavoro e pari opportunità, in attuazione della legge 10 dicembre 2014, n. 183", ha modificato il precitato [articolo 69, comma 1, lettera e\)](#), del decreto legislativo n. 81 del 9 aprile 2008, inserendo nella definizione di "operatore" anche il datore di lavoro che precedentemente ne era escluso, ma non è intervenuto sui successivi articoli [71, comma 7, lettera a\)](#) e [87, comma 2, lettera c\)](#), del medesimo decreto. Dal combinato disposto delle predette norme si evince la previsione di sanzioni penali a carico del datore di lavoro e del dirigente unicamente nel caso in cui gli stessi abbiano incaricato all'uso di attrezzature di lavoro, che richiedano per il loro impiego conoscenze o responsabilità particolari, "lavoratori" che non abbiano ricevuto "una informazione, formazione ed addestramento adeguati".

La Commissione, pertanto, ritiene che a far data dall'entrata in vigore del citato decreto legislativo 14 settembre 2015, n. 151 sia vietato l'utilizzo di qualsiasi attrezzatura di lavoro, per la quale è prevista una specifica abilitazione, da parte di qualsiasi "operatore", compreso il datore di lavoro che ne sia privo. Tuttavia, fatta salva l'applicazione alle singole fattispecie concrete di diverse disposizioni sanzionatorie previste dalla normativa vigente, la Commissione ritiene - sulla base del principio di tipicità che regola il sistema penale - che l'ambito di operatività del sopra citato [articolo 87, comma 2, lettera c\)](#), del d.lgs. n. 81/2008 debba essere circoscritto alle fattispecie in esso previste, pertanto le relative sanzioni non possono essere applicate qualora tali attrezzature siano utilizzate dal datore di lavoro.

Il Presidente della Commissione - Dott.ssa Maria Teresa Palatucci

## **INTERPELLO N. 2/2020 del 20/02/2020 - Diritto ad usufruire del servizio di mensa o sostitutivo del Rappresentante dei Lavoratori per la sicurezza nel Pubblico Impiego.**

**Oggetto:** Interpello ai sensi dell'[art. 12](#) del d.lgs. n. 81/2008 e successive modificazioni in merito al "Diritto ad usufruire del servizio di mensa o sostitutivo del Rappresentante dei Lavoratori per la sicurezza nel Pubblico Impiego".

Seduta della Commissione del 20 febbraio 2020.

L'Unione sindacale di base Pubblico impiego ha avanzato istanza di interpello per conoscere il parere di questa Commissione, in merito alla seguente problematica: « se i permessi ex [art. 50](#) D.lgs. 81/2008 e C.C.Q. del 10.07.1996, fruiti per adempiere alle funzioni di Rappresentante dei Lavoratori per la Sicurezza, devono essere considerati servizio a tutti gli effetti e quindi assimilabile all'attività di servizio "istituzionale" anche ai fini del diritto alla fruizione del servizio di mensa o sostitutivo».

Al riguardo, premesso che:

- l'[articolo 50](#) del decreto legislativo n. 81 del 9 aprile 2008, rubricato "Attribuzioni del rappresentante dei lavoratori per la sicurezza", al [comma 1](#), dispone che: "Fatto salvo quanto stabilito in sede di contrattazione collettiva, il rappresentante dei lavoratori per la sicurezza:
  - a) accede ai luoghi di lavoro in cui si svolgono le lavorazioni;
  - b) è consultato preventivamente e tempestivamente in ordine alla valutazione dei rischi, alla individuazione, programmazione, realizzazione e verifica della prevenzione nella azienda o unità produttiva;
  - c) è consultato sulla designazione del responsabile e degli addetti al servizio di prevenzione, alla attività di prevenzione incendi, al primo soccorso, alla evacuazione dei luoghi di lavoro e del medico competente;
  - d) è consultato in merito all'organizzazione della formazione di cui all'[articolo 37](#);
  - e) riceve le informazioni e la documentazione aziendale inerente alla valutazione dei rischi e le misure di prevenzione relative, nonché quelle inerenti alle sostanze ed alle miscele pericolose, alle macchine, agli impianti, alla organizzazione e agli ambienti di lavoro, agli infortuni ed alle malattie professionali;
  - f) riceve le informazioni provenienti dai servizi di vigilanza;
  - g) riceve una formazione adeguata e, comunque, non inferiore a quella prevista dall'[articolo 37](#);
  - h) promuove l'elaborazione, l'individuazione e l'attuazione delle misure di prevenzione idonee a tutelare la salute e l'integrità fisica dei lavoratori;
  - i) formula osservazioni in occasione di visite e verifiche effettuate dalle autorità competenti, dalle quali è, di norma, sentito;
  - j) partecipa alla riunione periodica di cui all'[articolo 35](#);
  - k) fa proposte in merito alla attività di prevenzione;
  - l) avverte il responsabile della azienda dei rischi individuati nel corso della sua attività;
  - m) può fare ricorso alle autorità competenti qualora ritenga che le misure di prevenzione e protezione dai rischi adottate dal datore di lavoro o dai dirigenti e i mezzi impiegati per attuarle non siano idonei a garantire la sicurezza e la salute durante il lavoro";
- il medesimo [articolo 50](#), al [comma 2](#), prevede che: "Il rappresentante dei lavoratori per la sicurezza deve disporre del tempo necessario allo svolgimento dell'incarico senza perdita di retribuzione, nonché dei mezzi e degli spazi necessari per l'esercizio delle funzioni e delle facoltà riconosciutegli, anche tramite l'accesso ai dati, di cui all'[articolo 18, comma 1, lettera r\)](#), contenuti in applicazioni informatiche. Non può subire pregiudizio alcuno a causa dello svolgimento della propria attività e nei suoi confronti si applicano le stesse tutele previste dalla legge per le rappresentanze sindacali";
- il [comma 3](#) dell'[articolo 50](#), in particolare, sancisce che: "Le modalità per l'esercizio delle funzioni di cui al [comma 1](#) sono stabilite in sede di contrattazione collettiva nazionale"

la Commissione, per quanto concerne i profili di propria competenza, fermo restando che il rappresentante dei lavoratori per la sicurezza non può subire pregiudizio alcuno a causa dello svolgimento della propria attività e deve disporre del tempo e dei mezzi necessari per l'espletamento dell'incarico, ritiene che, per espressa previsione normativa, le modalità per l'esercizio delle relative funzioni debbano essere stabilite in sede di contrattazione collettiva nazionale sia essa pubblica che privata.

Il Presidente della Commissione - Dott.ssa Maria Teresa Palatucci

# DECRETI COLLEGATI

## AMBIENTI CONFINATI

### DECRETO DEL PRESIDENTE DELLA REPUBBLICA

14 settembre 2011, n. 177

**Regolamento recante norme per la qualificazione delle imprese e dei lavoratori autonomi operanti in ambienti sospetti di inquinamento o confinanti, a norma dell'articolo 6, comma 8, lettera g), del decreto legislativo 9 aprile 2008, n. 81.**

Publicato sulla Gazzetta Ufficiale n.260 del 08/11/2011- Entrata in vigore del provvedimento: 23/11/2011

IL PRESIDENTE DELLA REPUBBLICA

Visto l'articolo 87 della Costituzione;

Visto l'articolo 17, comma 1, della legge 23 agosto 1988, n. 400;

Visti gli [articoli 6, comma 8, lettera g\)](#), e [27](#) del decreto legislativo 9 aprile 2008, n. 81, e successive modificazioni;

Viste le risultanze delle riunioni della Commissione consultiva per la salute e sicurezza sul lavoro di cui all'[articolo 6](#) del decreto legislativo 9 aprile 2008, n. 81, tenutesi in data 16 marzo ed in data 7 aprile 2011;

Acquisito il parere della Conferenza per i rapporti permanenti tra lo Stato, le regioni e le province autonome di Trento e di Bolzano, espresso nella seduta del 20 aprile 2011;

Vista la preliminare deliberazione del Consiglio dei Ministri, adottata nella riunione del 5 maggio 2011;

Udito il parere del Consiglio di Stato, reso dalla sezione consultiva per atti normativi nell'adunanza del 23 giugno 2011;

Vista la deliberazione del Consiglio dei Ministri, adottata nella riunione del 3 agosto 2011;

Sulla proposta del Ministro del lavoro e delle politiche sociali;

### E m a n a

il seguente regolamento:

#### **Art. 1 - Finalità e ambito di applicazione**

1. In attesa della definizione di un complessivo sistema di qualificazione delle imprese e dei lavoratori autonomi, come previsto dagli [articoli 6, comma 8, lettera g\)](#), e [27](#) del decreto legislativo 9 aprile 2008, n. 81, il presente regolamento disciplina il sistema di qualificazione delle imprese e dei lavoratori autonomi destinati ad operare nel settore degli ambienti sospetti di inquinamento o confinanti, quale di seguito individuato.

2. Il presente regolamento si applica ai lavori in ambienti sospetti di inquinamento di cui agli [articoli 66](#) e [121](#) del decreto legislativo 9 aprile 2008, n. 81, e negli ambienti confinanti di cui all'[allegato IV, punto 3](#), del medesimo decreto legislativo.

3. Le disposizioni di cui agli [articoli 2, comma 2](#), e [3, commi 1](#) e [2](#), operano unicamente in caso di affidamento da parte del datore di lavoro di lavori, servizi e forniture all'impresa appaltatrice o a lavoratori autonomi all'interno della propria azienda o di una singola unità produttiva della stessa, nonché nell'ambito dell'intero ciclo produttivo dell'azienda medesima, sempre che abbia la disponibilità giuridica, a norma dell'[articolo 26, comma 1](#), del decreto legislativo 9 aprile 2008, n. 81, dei luoghi in cui si svolge l'appalto o la prestazione di lavoro autonomo.

4. Restano altresì applicabili, limitatamente alle fattispecie di cui al [comma 3](#), fino alla data di entrata in vigore della complessiva disciplina del sistema di qualificazione delle imprese di cui all'[articolo 6, comma 8, lettera g\)](#), del decreto legislativo 9 aprile 2008, n. 81, e fermi restando i requisiti generali di qualificazione e le procedure di sicurezza di cui agli [articoli 2](#) e [3](#), i criteri di verifica della idoneità tecnico-professionale prescritti dall'[articolo 26, comma 1, lettera a\)](#), del medesimo decreto legislativo.

#### **Art. 2 - Qualificazione nel settore degli ambienti sospetti di inquinamento o confinanti**

1. Qualsiasi attività lavorativa nel settore degli ambienti sospetti di inquinamento o confinanti può essere svolta unicamente da imprese o lavoratori autonomi qualificati in ragione del possesso dei seguenti requisiti:

- a. integrale applicazione delle vigenti disposizioni in materia di valutazione dei rischi, sorveglianza sanitaria e misure di gestione delle emergenze;
- b. integrale e vincolante applicazione anche del [comma 2 dell'articolo 21](#) del decreto legislativo 9 aprile 2008, n. 81, nel caso di imprese familiari e lavoratori autonomi;
- c. presenza di personale, in percentuale non inferiore al 30 per cento della forza lavoro, con esperienza almeno triennale relativa a lavori in ambienti sospetti di inquinamento o confinanti, assunta con contratto di lavoro subordinato a tempo indeterminato ovvero anche con altre tipologie contrattuali o di appalto, a condizione, in questa seconda ipotesi, che i relativi contratti siano stati preventivamente certificati ai sensi del Titolo VIII, Capo I, del decreto legislativo 10 settembre 2003, n. 276. Tale esperienza deve essere necessariamente in possesso dei lavoratori che svolgono le funzioni di preposto;

- d. avvenuta effettuazione di attività di informazione e formazione di tutto il personale, ivi compreso il datore di lavoro ove impiegato per attività lavorative in ambienti sospetti di inquinamento o confinati, specificamente mirato alla conoscenza dei fattori di rischio propri di tali attività, oggetto di verifica di apprendimento e aggiornamento. I contenuti e le modalità della formazione di cui al periodo che precede sono individuati, compatibilmente con le previsioni di cui agli [articoli 34 e 37](#) del decreto legislativo 9 aprile 2008, n. 81, entro e non oltre 90 giorni dall'entrata in vigore del presente decreto, con accordo in Conferenza permanente per i rapporti tra lo Stato, le regioni e le province autonome di Trento e di Bolzano, sentite le parti sociali;
  - e. possesso di dispositivi di protezione individuale, strumentazione e attrezzature di lavoro idonei alla prevenzione dei rischi propri delle attività lavorative in ambienti sospetti di inquinamento o confinati e avvenuta effettuazione di attività di addestramento all'uso corretto di tali dispositivi, strumentazione e attrezzature, coerentemente con le previsioni di cui agli [articoli 66 e 121](#) e all'[allegato IV, punto 3](#), del decreto legislativo 9 aprile 2008, n. 81;
  - f. avvenuta effettuazione di attività di addestramento di tutto il personale impiegato per le attività lavorative in ambienti sospetti di inquinamento o confinati, ivi compreso il datore di lavoro, relativamente alla applicazione di procedure di sicurezza coerenti con le previsioni di cui agli [articoli 66 e 121](#) e dell'[allegato IV, punto 3](#), del decreto legislativo 9 aprile 2008, n.81;
  - g. rispetto delle vigenti previsioni, ove applicabili, in materia di Documento unico di regolarità contributiva;
  - h. integrale applicazione della parte economica e normativa della contrattazione collettiva di settore, compreso il versamento della contribuzione all'eventuale ente bilaterale di riferimento, ove la prestazione sia di tipo retributivo, con riferimento ai contratti e accordi collettivi di settore sottoscritti da organizzazioni dei datori di lavoro e dei lavoratori comparativamente più rappresentative sul piano nazionale.
2. In relazione alle attività lavorative in ambienti sospetti di inquinamento o confinati non è ammesso il ricorso a subappalti, se non autorizzati espressamente dal datore di lavoro committente e certificati ai sensi del Titolo VIII, Capo I, del decreto legislativo 10 settembre 2003, n. 276, e successive modificazioni e integrazioni. Le disposizioni del presente regolamento si applicano anche nei riguardi delle imprese o dei lavoratori autonomi ai quali le lavorazioni vengano subappaltate.

**LETTERE CIRCOLARI**

[Nota del 27/06/2013 prot. 37/0011649/MA007.A001 - Oggetto: Vigilanza nel settore degli ambienti sospetti di inquinamento o confinati. Applicazione dell'art. 2, comma 1, lett. c\), del D.P.R. n. 177 del 14/09/2011.](#)

**Art. 3 - Procedure di sicurezza nel settore degli ambienti sospetti di inquinamento o confinati**

1. Prima dell'accesso nei luoghi nei quali devono svolgersi le attività lavorative di cui all'[articolo 1, comma 2](#), tutti i lavoratori impiegati dalla impresa appaltatrice, compreso il datore di lavoro ove impiegato nelle medesime attività, o i lavoratori autonomi devono essere puntualmente e dettagliatamente informati dal datore di lavoro committente sulle caratteristiche dei luoghi in cui sono chiamati ad operare, su tutti i rischi esistenti negli ambienti, ivi compresi quelli derivanti dai precedenti utilizzi degli ambienti di lavoro, e sulle misure di prevenzione e emergenza adottate in relazione alla propria attività. L'attività di cui al precedente periodo va realizzata in un tempo sufficiente e adeguato all'effettivo completamento del trasferimento delle informazioni e, comunque, non inferiore ad un giorno.
2. Il datore di lavoro committente individua un proprio rappresentante, in possesso di adeguate competenze in materia di salute e sicurezza sul lavoro e che abbia comunque svolto le attività di informazione, formazione e addestramento di cui all'[articolo 2, comma 1, lettere c\)<sup>1</sup> ed f\)](#), a conoscenza dei rischi presenti nei luoghi in cui si svolgono le attività lavorative, che vigili in funzione di indirizzo e coordinamento delle attività svolte dai lavoratori impiegati dalla impresa appaltatrice o dai lavoratori autonomi e per limitare il rischio da interferenza di tali lavorazioni con quelle del personale impiegato dal datore di lavoro committente.
3. Durante tutte le fasi delle lavorazioni in ambienti sospetti di inquinamento o confinati deve essere adottata ed efficacemente attuata una procedura di lavoro specificamente diretta a eliminare o, ove impossibile, ridurre al minimo i rischi propri delle attività in ambienti confinati, comprensiva della eventuale fase di soccorso e di coordinamento con il sistema di emergenza del Servizio sanitario nazionale e dei Vigili del Fuoco. Tale procedura potrà corrispondere a una buona prassi, qualora validata dalla Commissione consultiva permanente per la salute e sicurezza sul lavoro ai sensi dell'[articolo 2, comma 1, lettera v\)](#), del decreto legislativo 9 aprile 2008, n. 81.
4. Il mancato rispetto delle previsioni di cui al presente regolamento determina il venir meno della qualificazione necessaria per operare, direttamente o indirettamente, nel settore degli ambienti sospetti di inquinamento o confinati.

**INTERPELLI**

[INTERPELLO N. 23/2014 del 06/10/2014 - Interpretazione dell'articolo 3, commi 1 e 2, del DPR 177/2011.](#)

[INTERPELLO N. 10/2015 del 02/11/2015 - Applicazione del DPR 177/2011 - ambienti sospetti di inquinamento o confinati - al d.lgs. n. 272/1999](#)

**Art. 4 - Clausola di invarianza finanziaria**

1. Dalla applicazione del presente regolamento non derivano nuovi o maggiori oneri a carico della finanza pubblica. Il presente decreto, munito del sigillo dello Stato, sarà inserito nella Raccolta ufficiale degli atti normativi della Repubblica italiana. È fatto obbligo a chiunque spetti di osservarlo e di farlo osservare.

<sup>1</sup> *Commento personale:* il riferimento più corretto sembra essere la [lettera d\)](#) dell'[articolo 2 comma 1](#)

**DIREZIONE GENERALE PER L'ATTIVITÀ ISPETTIVA*****Circolare n. 42 del 2010 del 09/12/2010***

***Oggetto: Salute e sicurezza nei luoghi di lavoro; lavori in ambienti sospetti di inquinamento. Iniziative relative agli appalti aventi ad oggetto attività manutentive e di pulizia che espongono i lavoratori al rischio di asfissia o di intossicazione dovuta ad esalazione di sostanze tossiche o nocive.***

Gli obblighi in materia di tutela della salute e sicurezza, connessi ai contratti d'appalto relativi a lavori in ambienti sospetti di inquinamento, come dimostra la lunga serie di infortuni mortali verificatisi negli ultimi anni, sono in molti casi disattesi, e pertanto si avverte l'esigenza di fornire indicazioni operative che consentano una uniforme applicazione normativa e al contempo una maggiore attenzione da parte di tutti gli operatori nell'adempimento di tali obblighi.

In particolare le carenze prevenzionistiche di maggiore rilievo attengono ad un mancato controllo e ad un'analitica verifica dell'atmosfera in ambiente confinato riconducibile ad una assente o carente valutazione dei rischi, ad una mancata adozione delle misure di prevenzione e protezione collettiva ed individuale, ad una carente formazione/informazione dei lavoratori e ad una insufficiente gestione dell'emergenza.

Tale scenario evidenzia la forte esigenza di pianificare una specifica azione di monitoraggio e controllo degli appalti di servizi aventi ad oggetto attività manutentive o di pulizia in aree confinate (silos, pozzi, cisterne, serbatoi, impianti di depurazione, cunicoli, gallerie ecc.), appalti che maggiormente espongono al rischio in esame personale di aziende non necessariamente preparato ad affrontare tali specifiche evenienze.

La individuazione degli interventi non può che presupporre - in piena coerenza con le previsioni del "testo unico" di salute e sicurezza sul lavoro - un percorso che coinvolga le strutture centrali e periferiche delle Amministrazioni pubbliche competenti in materia, le Regioni e le parti sociali, in modo da tener conto delle esigenze manifestate da ognuno e giungere a iniziative condivise, che vengano disseminate nella migliore maniera possibile.

In tale contesto, la volontà del Ministero del lavoro e delle politiche sociali - condivisa dal coordinamento tecnico interregionale - è quella di procedere, previa individuazione degli strumenti più idonei, a promuovere specifiche iniziative di tutela.

Il 7 Ottobre 2010 nell'ambito dell'evento "Ambiente e Lavoro Convention" in Modena si è già tenuta una riunione con le Regioni e con le parti sociali in ordine alle misure da adottare per contrastare gli infortuni, drammaticamente ripetitivi, nei lavori in ambienti confinati.

Le parti sociali, nello scambio di opinioni successivo alla esposizione del tema, hanno tutte manifestato indistintamente apprezzamento per l'iniziativa riconoscendo l'opportunità dell'intervento e hanno formulato l'auspicio che si possa procedere in tempi rapidi. Eguale posizione è stata espressa dalle Regioni, le quali hanno segnalato la esistenza di procedure di sicurezza già elaborate, per le lavorazioni in oggetto, da gruppi regionali e dall'ISPESL proponendo di elaborare procedure di sicurezza idonee allo scopo partendo da quelle già esistenti e sviluppandole in termini di ammodernamento e semplificazione. Inoltre, le medesime Regioni hanno espresso disponibilità nei confronti della proposta di indirizzare parte delle attività di vigilanza al contrasto delle situazioni di rischio, privilegiando la verifica di quei lavori, affidati in appalto, da effettuarsi in ambienti sospetti di inquinamento.

**Le iniziative di vigilanza e controllo delle attività a rischio**

Premesso quanto sopra questa Direzione generale, unitamente alla Direzione generale della tutela delle condizioni di lavoro, d'intesa con il Coordinamento tecnico interregionale, ritiene pertanto necessario promuovere una specifica azione finalizzata ad individuare, monitorare e controllare gli appalti di servizi aventi ad oggetto attività manutentive o di pulizia su aree confinate (silos, pozzi, cisterne, serbatoi, impianti di depurazione, cunicoli e gallerie ecc.), appalti che maggiormente espongono, al rischio in esame, personale non sempre preparato ad affrontare tali specifiche evenienze.

Considerata l'urgenza di porre in essere interventi immediati, nelle more che tali iniziative vengano definite anche dal Coordinamento tecnico interregionale, le Direzioni Provinciali del Lavoro provvederanno, con la massima tempestività, ad elaborare specifici piani d'intervento, nelle realtà maggiormente interessate a tale problematiche, effettuando un monitoraggio dei lavori in appalto di maggior rilevanza e potenzialmente più rischiosi presso le aziende ove sia maggiormente ipotizzabile tale tipologia di rischio.

Le risultanze di tale monitoraggio andranno condivise, nell'ambito degli uffici operativi previsti dal D.P.C.M. 21 dicembre 2007, con gli organi di vigilanza territoriali ai fini della programmazione degli interventi ispettivi volti in particolare alla verifica:

- 1) della corretta e completa elaborazione del DUVRI (Documento Unico di Valutazione dei Rischi Interferenziali da parte delle aziende committenti;
- 2) delle misure di prevenzione e protezione previste per effettuare l'intervento lavorativo;
- 3) dei contenuti e della "effettività" della formazione/informazione nei confronti dei lavoratori delle aziende appaltatrici sui rischi interferenziali delle attività svolte;
- 4) dell'efficienza del sistema organizzativo dell'emergenza.



I Comitati regionali di coordinamento verranno tempestivamente informati ed aggiornati in ordine allo svolgimento di tale attività, anche ai fini dell'opportuno coinvolgimento delle parti sociali.

Il monitoraggio dell'attività sarà curato rispettivamente dal coordinamento tecnico delle regioni e dalla Direzione generale per l'attività ispettiva.

Si fa presente da ultimo che tale iniziativa è stata portata all'attenzione del "Comitato per l'indirizzo e la valutazione delle politiche attive e per il coordinamento nazionale delle attività di vigilanza in materia di salute e sicurezza sul lavoro" - di cui all'[articolo 5](#) del D.Lgs. 81/2008 nella riunione del 2 dicembre 2010 e che verrà ulteriormente esaminata nella prossima riunione del Comitato.

Il Direttore Generale - Dott. Paolo Pennesi

---

---

## DIREZIONE GENERALE PER L'ATTIVITÀ ISPETTIVA

*Circolare n. 13 del 2011 del 19/04/2011*

**Oggetto: Salute e Sicurezza nei luoghi di lavoro; lavori in ambienti sospetti di inquinamento. Iniziative relative agli appalti aventi ad oggetto attività manutentive e di pulizia che espongono i lavoratori al rischio di asfissia o di intossicazione dovuta ad esalazioni di sostanze tossiche o nocive**

Si fa seguito alla [circolare n. 42/2010](#), con la quale si è inteso promuovere una specifica azione finalizzata ad individuare, monitorare e controllare gli appalti di servizi aventi ad oggetto attività manutentive o di pulizia su aree confinate (silos, pozzi, cisterne, serbatoi, impianti di depurazione, cunicoli, gallerie, ecc) e alla successiva nota dell'11 marzo 2011 con la quale sono state richieste le risultanze del monitoraggio previsto dalla richiamata circolare.

Dall'esame delle risposte pervenute, da parte di codeste Direzioni Regionali e provinciali, è emerso che ad oggi, salvo una casistica limitata, non sono state intraprese iniziative condivise o coordinate con gli organi di vigilanza delle AA.SS.LL., competenti sulla specifica materia per difficoltà operative legate ad una non ancora piena attuazione del disegno organizzativo delineato dal D.Lgs. n. 81/2008 che ha previsto, nell'ambito dei comitati regionali di coordinamento in materia di salute e sicurezza, la costituzione di specifici Uffici "operativi" e livello provinciale.

Considerata però l'urgenza di porre in essere alcuni interventi immediati per contrastare il fenomeno infortunistico in tali ambiti particolarmente a rischio e comunque nelle more che tali iniziative coordinate con gli organi di vigilanza del Servizio Sanitario Nazionale vengano definite, codeste Direzioni Provinciali del Lavoro provvederanno ad acquisire la documentazione utile a verificare la correttezza degli aspetti gestionali degli appalti in esame anche sotto il profilo del rispetto della normativa in materia di salute e sicurezza.

In particolare durante gli accessi si dovrà acquisire e verificare:

- 1) la corretta e completa elaborazione del DUVRI (Documento Unico di Valutazione dei Rischi Interferenziali) da parte delle aziende committenti;
- 2) le misure di prevenzione e protezione previste per effettuare l'intervento lavorativo;
- 3) i contenuti e la "effettività" della formazione/informazione nei confronti dei lavoratori delle aziende appaltatrici sui rischi interferenziali delle attività svolte;
- 4) l'efficienza del sistema organizzativo dell'emergenza.

I Comitati regionali di coordinamento verranno tempestivamente informati ed aggiornati in ordine allo svolgimento di tale attività, anche ai fini dell'opportuno coinvolgimento delle parti sociali.

Si invitano gli Uffici a dare tempestiva attuazione alle presenti indicazioni, fornendone riscontro alla scrivente Direzione generale.

IL DIRETTORE GENERALE - Dott. Paolo Pennesi

---

---

## DIREZIONE GENERALE DELLE RELAZIONI INDUSTRIALI E DEI RAPPORTI DI LAVORO - DIVISIONE VI

*Nota del 09/05/2012 Prot. 32/0010248/MA001.A001*

**Oggetto: manuale illustrato per lavori in ambienti sospetti di inquinamento o confinati ai sensi dell'art. 3 comma 3 del DPR 177/2011**

Si comunica che il documento concernente l'argomento specificato in oggetto, approvato in data 18 aprile 2012 dalla Commissione consultiva permanente per la salute e sicurezza sul lavoro di cui all'[art. 6](#) del D.Lgs. n. 81/2008 e s.m.i., è disponibile nell'area dell'home page dedicata alla "Sicurezza nel lavoro" del sito Internet del Ministero del lavoro e delle politiche sociali ([www.lavoro.gov.it/SicurezzaLavoro](http://www.lavoro.gov.it/SicurezzaLavoro)).

IL DIRETTORE GENERALE - Dott. Giuseppe Umberto Mastropietro

## MANUALE ILLUSTRATO PER LAVORI IN AMBIENTI SOSPETTI DI INQUINAMENTO O CONFINATI AI SENSI DELL'ART. 3 COMMA 3 DEL DPR 177/2011

### INDICE

Introduzione

#### [1. Punti fondamentali per l'elaborazione delle procedure di sicurezza](#)

[1.1 Misure e precauzioni preliminari](#)

[1.2 Segnaletica](#)

[1.3 Esecuzione dei lavori](#)

[1.4 Informazione, formazione, addestramento e idoneità sanitaria per la mansione specifica](#)

#### [2. Storia illustrata](#)

[2.1 Qualificazione dell'impresa](#)

[2.2 Analisi dei rischi e procedura operativa](#)

2.2.1 Rischi da interferenza

2.2.2 Analisi dei rischi e procedura operativa

[2.3 Individuazione del rappresentante del Datore di Lavoro Committente e informazione ai lavoratori dell'impresa appaltatrice](#)

[2.4 Rischio da sostanze pericolose o da carenza di ossigeno](#)

[2.5 Dispositivi di Protezione Individuale](#)

2.5.1 Protezione delle vie respiratorie

2.5.2 Dispositivi per la protezione dalle cadute dall'alto

2.5.3 Imbragature

[2.6 Rischio incendio ed esplosione](#)

[2.7 Procedure di emergenza e salvataggio](#)

2.7.1 Piano di emergenza

2.7.2 Mezzi e dispositivi di salvataggio

2.7.3 Gestione dell'emergenza Allegati

[Allegato 1a - Modulo di autorizzazione per l'ingresso in ambienti confinati in caso di affidamento dei lavori ad imprese appaltatrici o a lavoratori autonomi](#)

[Allegato 1b - Modulo di autorizzazione per l'ingresso in ambienti confinati](#)

[Allegato 2 - Elenco esemplificativo di fattori di rischio](#)

[Allegato 3 - Aspetti tecnici che devono essere conosciuti/valutati prima dell'inizio dei lavori](#)

[Allegato 4 - Esempio di lista di controllo](#)

[Allegato 5 - Sostanze tossiche e asfissianti e incidenti tipo<sup>1</sup>](#)

[Allegato 6 - Cartellonistica\\*](#)

[Allegato 7 - Principali riferimenti legislativi\\*](#)

### INTRODUZIONE

Negli ultimi anni gli ambienti sospetti di inquinamento o confinati sono saliti alla ribalta della cronaca per gravi infortuni mortali ripetutisi con dinamiche spesso molto simili tra loro che hanno messo in evidenza diverse criticità.

Proprio al fine di incidere positivamente sul fenomeno infortunistico riducendo numerosità e gravità degli eventi incidentali, si è arrivati alla forte determinazione di realizzare il [decreto del Presidente della Repubblica del 14.09.2011, n° 177](#), pubblicato sulla Gazzetta Ufficiale n° 260 dell'8/11/2011, entrato in vigore il 23/11/2011, che è un Regolamento recante norme per la qualificazione delle imprese e dei lavoratori autonomi operanti in ambienti "sospetti di inquinamento o confinati". Nel DPR si definiscono le linee generali di una vera e propria strategia di contrasto agli infortuni relativi alle attività in tali ambienti, di cui fa parte integrante e fondamentale la predisposizione di buone prassi utili a indirizzare gli operatori.

In tale complessivo contesto si è colta la necessità di realizzare un manuale pratico che rappresenti i contenuti di una procedura di sicurezza per lavori in ambienti sospetti di inquinamento o confinati così come previsto ai sensi dell'[art. 3 comma 3](#) del DPR 177/2011, rivolto a quanti operano a vario titolo in tale settore e, soprattutto, a tutte quelle micro e piccole imprese che si occupano di bonifiche e/o manutenzione in ambienti confinati.

Il presente manuale, che prende come esempio una cisterna interrata, rappresenta il primo volume di una serie che avrà l'obiettivo di approfondire e fornire soluzioni tecniche, organizzative e procedurali per i lavori da realizzare nelle diverse tipologie di ambienti sospetti di inquinamento o confinati, al fine di mettere a disposizione degli operatori un "catalogo" di soluzioni validate ed efficaci.

Si evidenzia che nel manuale ogni volta che si parla di ambienti confinati ci si riferisce anche a quelli sospetti di inquinamento.

Il manuale si apre con l'illustrazione dei punti chiave da prendere in considerazione qualora ci si appresti a lavorare in un luogo sospetto di inquinamento o confinato, ossia quei punti irrinunciabili per operare in sicurezza come analisi

<sup>1</sup> *Commento personale:* In realtà nel documento l'allegato 5 è "Principali riferimenti legislativi", l'allegato 6 è "Sostanze tossiche e asfissianti e incidenti tipo" e l'allegato 7 "Cartellonistica".

del rischio, appropriata sorveglianza sanitaria, procedure di lavoro e di emergenza, formazione, informazione ed addestramento degli operatori.

A seguire, allo scopo di rendere il manuale uno strumento pratico e "reale", si è scelto di illustrare una "storia tipo", che ovviamente va adattata alle diverse realtà lavorative. I protagonisti riproducono alcune delle attività tipiche che possono verificarsi preliminarmente e durante lo svolgimento di lavori in ambienti confinati. La storia è strutturata in modo tale da fornire le principali prassi da seguire nelle diverse fasi lavorative: scelta di imprese "qualificate", valutazione dei rischi, affidamento dei lavori, organizzazione della squadra di lavoro. Accanto all'illustrazione della storia, relativa a una realtà specifica, è affiancato un testo per la generalità dei casi, in cui vengono riportati i principali rischi, soluzioni tecniche, organizzative e procedurali, DPI da utilizzare, procedure di emergenza e soccorso.

Per quanto la "storia tipo" si riferisca ad una specifica attività lavorativa svolta all'interno di una cisterna interrata, il testo riporta informazioni di carattere generale applicabili nei diversi ambienti sospetti di inquinamento.

È fondamentale tenere presente che il manuale si propone quale utile documento di riferimento ma non può sostituirsi ad una valutazione e gestione del rischio che va calata in ogni specifica realtà.

### **1. PUNTI FONDAMENTALI PER L'ELABORAZIONE DELLE PROCEDURE DI SICUREZZA**

È necessario evitare l'ingresso negli ambienti confinati, per quanto possibile, ed è opportuno verificare se i lavori al loro interno possano essere svolti in altro modo (ad es. operando dall'esterno utilizzando dispositivi teleguidati, telecamere, e tenendo comunque conto dello stato dell'arte e dello sviluppo tecnologico). Nel caso ciò non fosse possibile, è necessario che i lavori vengano eseguiti secondo precise procedure di sicurezza.

**È necessario che il lavoro in ambienti confinati sia autorizzato e sia stato condiviso e firmato un apposito modulo autorizzativo (allegati 1a e 1b), nel quale sono individuate le figure coinvolte.**

Di seguito sono riportati alcuni punti fondamentali per l'elaborazione di una procedura per l'accesso e l'esecuzione di lavori in ambienti confinati. È compito di quanti operano negli specifici luoghi di lavoro integrare tali punti con quanto richiesto dall'attività e dalla tipologia di ambiente confinato.

#### **1.1 Misure e precauzioni preliminari**

Prima dell'inizio dei lavori è **necessario**:

- effettuare una specifica analisi per l'identificazione dei pericoli dalla quale deve discendere una adeguata valutazione dei rischi, tenendo conto delle possibili modifiche nel tempo delle condizioni ambientali e di lavoro iniziali (ad es. infiltrazione di gas metano in una condotta fognaria/scavo per la presenza di un gasdotto ...).
- definire specifiche procedure operative che individuino:
  - caratteristiche dell'ambiente confinato, dei lavori che devono essere svolti e loro durata, tenendo conto anche dei turni degli operatori;
  - modalità per delimitare l'area di lavoro (per evitare eventuali rischi da interferenza);
  - modalità per accertare l'assenza di pericolo per la vita e l'integrità fisica dei lavoratori;
  - modalità con la quale effettuare una bonifica se sono presenti sostanze pericolose.
- stabilire adeguate modalità di gestione di un'eventuale emergenza in funzione del rischio presente, dell'accesso (orizzontale o verticale, a livello del suolo o in quota), delle dimensioni e delle caratteristiche strutturali dell'ambiente confinato, anche eventualmente in coordinamento con il sistema di emergenza del Servizio Sanitario Nazionale e dei Vigili del Fuoco;
- informare, formare e addestrare i lavoratori coinvolti nell'attività con particolare riferimento all'applicazione delle procedure e all'uso dei DPI, della strumentazione e delle attrezzature di lavoro sulla base delle attività da svolgere e dei rischi presenti.

Va valutata quindi:

- la necessità, in alcuni casi, di ricorrere a una ventilazione forzata o altri mezzi idonei;
- la necessità, tipo e frequenza dei monitoraggi ambientali (prove di abitabilità) attraverso adeguata strumentazione di rilevamento, opportunamente tarata ed eventualmente dotata di sistemi di allarme acustico e/o luminoso (ad es. strumenti che rilevano la presenza di più gas, il contenuto di ossigeno, il livello di contaminanti, il livello di esplosività, le condizioni microclimatiche);
- l'opportunità di eseguire il monitoraggio in continuo, quando possa esservi dubbio sulla pericolosità dell'atmosfera. In caso di atmosfere potenzialmente esplosive, la strumentazione dovrà essere rispondente al DPR 126/98 - recepimento della direttiva di prodotto ATEX - e di categoria scelta dal responsabile dei lavori in relazione alla probabilità e durata dell'atmosfera esplosiva;
- l'eventuale presenza di rischi indotti dalle lavorazioni previste (ad es. formazione di fumi) o dal contesto in cui si opera (es. attività con lunga permanenza in pozzetti stradali sotterranei ubicati in strade ad alta intensità di traffico o in vicinanza di corsi d'acqua);
- la necessità e la modalità con la quale isolare l'ambiente confinato dal resto dell'impianto (ad es. chiusura e blocco di serrande, valvole, saracinesche che possano immettere sostanze pericolose nell'ambiente confinato, sezionamento degli impianti elettrici, lockout-tagout), installando opportuna segnaletica e cartellonistica.
- la modalità di verifica dell'idoneità e funzionalità delle attrezzature di lavoro e di soccorso;

- la modalità di verifica dei requisiti e dell' idoneità dei DPC (dispositivi di protezione collettiva) e dei DPI;
- laddove necessario, l' opportunità di eseguire la prova di tenuta o fit-test<sup>1</sup> dei DPI per le vie respiratorie.

### 1.2 Segnaletica

È opportuno segnalare i luoghi di lavoro classificabili come "ambienti confinati" o "ambiente sospetto di inquinamento", rientranti nell' ambito di applicazione del [DPR 177/2011](#), con apposito cartello.

Nell' evidenziare che non esistono cartelli di tipo unificato per questa tipologia, si suggerisce che essi contengano almeno le seguenti indicazioni:

- pittogramma rappresentativo di "pericolo generico";
- pittogrammi per rischi aggiuntivi quali ad esempio esplosione, presenza infiammabili, tossici, rischio asfissia;
- la dicitura "ambiente confinato" o "ambiente sospetto di inquinamento"; - la dicitura "divieto di ingresso senza lo specifico modulo autorizzativo"

In [allegato 6\\*](#) è riportato un cartellone tipo di avvertenza.

### 1.3 Esecuzione dei lavori

È sempre necessario avvalersi di personale in possesso di competenze e formazione specifiche. Inoltre, in caso di affidamento dei lavori ad imprese appaltatrici o a lavoratori autonomi, questi devono essere qualificati ed il datore di lavoro committente deve individuare un suo rappresentante che vigili con funzione di indirizzo e coordinamento sulle attività svolte.

Si evidenziano di seguito alcuni punti su cui deve essere posta particolare attenzione per l' esecuzione dei lavori:

- o , vigilati per l' intera durata del lavoro e, ove occorra, forniti di apparecchi di protezione;
- o **bonifica**: qualora, anche dopo bonifica, possa esservi dubbio sulla pericolosità dell' atmosfera, i lavoratori devono indossare un' imbracatura di sicurezza collegata a una fune di recupero, vigilati per l' intera durata del lavoro da un altro lavoratore posizionato all' esterno e, ove occorra, forniti di dispositivi di protezione adeguati;
- o **sorgente di energia autonoma**: l' eventuale sorgente autonoma di energia (gruppo elettrogeno) va collocata in posizione idonea, tenendo conto dell' emissione di fumi che possono entrare nell' ambiente confinato;
- o **sistema di comunicazione**: è necessario garantire e mantenere attivo un adeguato sistema di comunicazione in modo da permettere ai lavoratori impegnati all' interno dell' ambiente confinato di tenersi in contatto con quelli all' esterno, e di lanciare l' allarme in caso di emergenza;
- o **assistenza dall' esterno**: presso l' apertura di accesso, in posizione sicura, deve essere sempre presente un lavoratore, dotato degli stessi DPI di colui che opera all' interno, per offrire assistenza ed essere in grado di recuperare un lavoratore eventualmente infortunato e/o colto da malore nel più breve tempo possibile e secondo quanto stabilito nelle procedure di emergenza.
- o **presenza di gas negli scavi**: quando si eseguono lavori entro pozzi, fogne, cunicoli, camini e fosse in genere, devono essere adottate idonee misure contro i pericoli derivanti dalla presenza di gas o vapori tossici, asfissianti, infiammabili o esplosivi, specie in rapporto alla natura geologica del terreno o alla vicinanza di fabbriche, depositi, raffinerie, stazioni di compressione e di decompressione, metanodotti e condutture di gas, che possono dar luogo ad infiltrazione di sostanze pericolose.

Il/la lavoratore/i che entra/no nell' ambiente confinato deve/ono:

- avere l' idoneità sanitaria per la mansione specifica;
- conoscere i pericoli presenti e la procedura di lavoro;
- conoscere le caratteristiche tecniche dei DPI ed utilizzarli in modo appropriato secondo l' addestramento ricevuto;
- laddove necessario, indossare i DPI idonei per consentire una rapida estrazione in caso di condizioni anomale e/o impreviste (ad esempio una imbracatura completa, collegata mediante una fune ad apposito argano o treppiede);
- mantenersi in costante comunicazione (vocale e/o visiva) con l' addetto esterno e nel caso in cui la comunicazione avvenga con apparecchi trasmettenti deve essere assicurata la non schermatura di tali trasmissioni dagli stessi ambienti di natura metallica;
- conoscere le procedure di emergenza;
- laddove necessario, munirsi di apparecchio portatile, dotato di dispositivo di allarme, per la misurazione in continuo della percentuale di ossigeno o di altre sostanze;
- laddove necessario, munirsi di apparecchio portatile, dotato di dispositivo di allarme, per la misurazione in continuo della concentrazione in aria di sostanze infiammabili (in % del limite inferiore di esplosibilità LEL);
- laddove necessario, dotarsi di sistemi a funzionamento elettrico o a batteria rispondenti ai requisiti di sicurezza del DPR 126/98 (recepimento della Direttiva ATEX);
- evacuare immediatamente l' ambiente confinato e comunicare al proprio responsabile ogni condizione

<sup>1</sup> Il fit test verifica che la maschera sia della giusta misura e sia indossata correttamente dall' operatore. Viene effettuato usando delle soluzioni (ad es. a base di saccarina) e può essere di natura :

quantitativa, ovvero si misura la concentrazione della soluzione usata all' esterno ed all' interno della maschera con idoneo strumento; qualitativa, ovvero si effettua tramite un test "passa/non passa" che si basa sulla percezione del sapore della soluzione di test da parte dell' operatore (percependo il gusto, il test di tenuta fallisce).

\* **Commento personale**: in realtà il riferimento corretto è l' [allegato 7](#)

- anomala e/o imprevista riscontrata all'interno dell'ambiente;
- evacuare immediatamente l'ambiente confinato quando ordinato dall'operatore esterno e/o all'attivazione di qualche segnale codificato di allarme e/o al riconoscimento di qualche sintomo di malessere fisico.

L'operatore/gli operatori esterno/i devono:

- avere l'idoneità sanitaria per la mansione specifica;
- conoscere i pericoli presenti e la procedura di lavoro;
- assicurare la presenza per tutta la durata dei lavori. Se per qualunque motivo ci si deve allontanare, deve essere richiesto il cambio ad un altro operatore, anche esso in possesso di competenze e formazione specifiche e dotato di idonei DPI;
- mantenere una comunicazione costante con il lavoratore/i all'interno; - proibire l'ingresso a chiunque non sia stato autorizzato;
- controllare che le condizioni di sicurezza non mutino e/o non superino i pericoli dall'esterno;
- conoscere le procedure di emergenza;
- far evacuare immediatamente l'ambiente confinato se si verifica una condizione anomala e/o imprevista (ad esempio riconducibile alle modalità di lavoro e/o alle condizioni del lavoratore);
- essere specificatamente equipaggiato ed addestrato al primo soccorso per l'assistenza e il recupero del lavoratore.

**RICORDA!**

***Prima di entrare per prestare assistenza, i soccorritori devono indossare i previsti DPI.***

**1.4 Informazione, formazione, addestramento e idoneità sanitaria per la mansione specifica**

Tutto il personale, sia aziendale che terzo, che a qualunque titolo debba operare entro un ambiente confinato e/o fornire assistenza dall'esterno, deve essere preventivamente e specificatamente autorizzato dal proprio Datore di Lavoro previa idonea informazione, formazione ed addestramento previsti nello specifico dal [DPR n° 177 del 14/09/2011](#). Dovrà altresì possedere idoneità sanitaria per la mansione specifica. Quanto sopra è obbligatorio anche per i lavoratori autonomi.

In caso di affidamento dei lavori ad impresa appaltatrice o a lavoratori autonomi, il datore di lavoro committente, prima dell'accesso ai luoghi di lavoro, dovrà informarli (per un tempo non inferiore ad un giorno) su tutti i rischi esistenti negli ambienti, sulle caratteristiche dei luoghi di lavoro, sulla procedura di emergenza di pertinenza della propria attività.

Note:

- la sorveglianza sanitaria sarebbe opportuna anche per i lavoratori autonomi, per quanto facoltativa ai sensi dell'[art. 21](#) del D. Lgs. 81/08;
- la sorveglianza sanitaria per l'idoneità specifica alla mansione deve tener conto:
  - o degli elementi di rischio delle differenti tipologie di ambienti confinati o sospetti di inquinamento;
  - o dei fattori individuali che possono favorire l'accadimento degli eventi infortunistici;
  - o della necessità di utilizzo dei DPI di III categoria (nei casi previsti dalla norma di legge).



## 2. STORIA ILLUSTRATA



### 2.1 Qualificazione dell'impresa

Qualsiasi attività lavorativa nel settore degli ambienti sospetti di inquinamento o confinati può essere svolta unicamente da imprese o lavoratori autonomi qualificati.

In particolare alcuni requisiti di qualificazione sono:

- presenza di personale, con esperienza almeno triennale relativa a lavori in ambienti sospetti di inquinamento o confinati (in percentuale non inferiore al 30% della forza lavoro). Il preposto deve necessariamente possedere tale esperienza;
- attività di informazione e formazione di tutto il personale mirata alla conoscenza dei fattori di rischio propri dei lavori in ambienti sospetti di inquinamento e soggetta a verifica di apprendimento e aggiornamento; si fa presente che ciò vale anche per il datore di lavoro se impiegato per tali lavori;
- possesso di dispositivi di protezione individuale, strumentazione e attrezzature di lavoro idonei e avvenuta effettuazione di attività di addestramento all'uso corretto di tali dispositivi, strumentazione e attrezzature di lavoro;
- addestramento di tutto il personale impiegato in tali attività, ivi compreso il datore di lavoro, relativamente all'applicazione delle procedure di sicurezza.

Si evidenzia che, in attività lavorative in ambienti sospetti di inquinamento o confinati, non è ammesso il ricorso a subappalti, se non autorizzati espressamente dal datore di lavoro committente (che ha la disponibilità giuridica dei luoghi) e certificati.

Quanto sopra si applica anche nei riguardi delle imprese o dei lavoratori autonomi ai quali dovessero venire subappaltate le lavorazioni.



## 2.2 Analisi dei rischi e procedura operativa

### 2.2.1 Rischi da interferenza

Nel caso in cui i lavori siano dati in appalto:

- il datore di lavoro committente (DLC) e il datore di lavoro dell'impresa appaltatrice o lavoratore autonomo (DLA) coordinano gli interventi di prevenzione e protezione, informandosi reciprocamente per eliminare i rischi dovuti alle interferenze tra i lavori delle imprese coinvolte nell'esecuzione dell'opera;
- laddove previsto, il DLC promuove la cooperazione ed il coordinamento, elaborando un unico documento di valutazione dei rischi (DUVRI), allegato al contratto di appalto o di opera (D. Lgs. 81/08 e s.m.i. [art. 26](#));
- i lavoratori coinvolti nell'appalto devono essere muniti di apposita tessera di riconoscimento.
- Il DLC individua un proprio rappresentante

Il DLC verifica l'idoneità tecnico-professionale (D. Lgs. 81/08 e s.m.i. [art. 26, comma 1, lett. a](#)) attraverso le seguenti modalità:

- acquisizione del certificato di iscrizione alla Camera di commercio, industria e artigianato;
- acquisizione dell'autocertificazione dell'impresa appaltatrice o dei lavoratori autonomi del possesso dei requisiti di idoneità tecnico professionale, ai sensi dell'articolo 47 del Testo Unico delle disposizioni legislative e regolamentari in materia di documentazione amministrativa, di cui al decreto del Presidente della Repubblica del 28 dicembre 2000, n. 445;

### 2.2.2 Analisi dei rischi e procedura operativa

Prima dell'inizio dei lavori, è necessario effettuare una specifica analisi di rischio e definire una specifica procedura operativa.

I principali rischi relativi alle diverse tipologie di ambienti confinati possono derivare, ad esempio, da asfissia (carenza di ossigeno), intossicazione; tali rischi sono dettagliati, a titolo esemplificativo e non esaustivo, nella tabella riportata in [allegato 2](#).

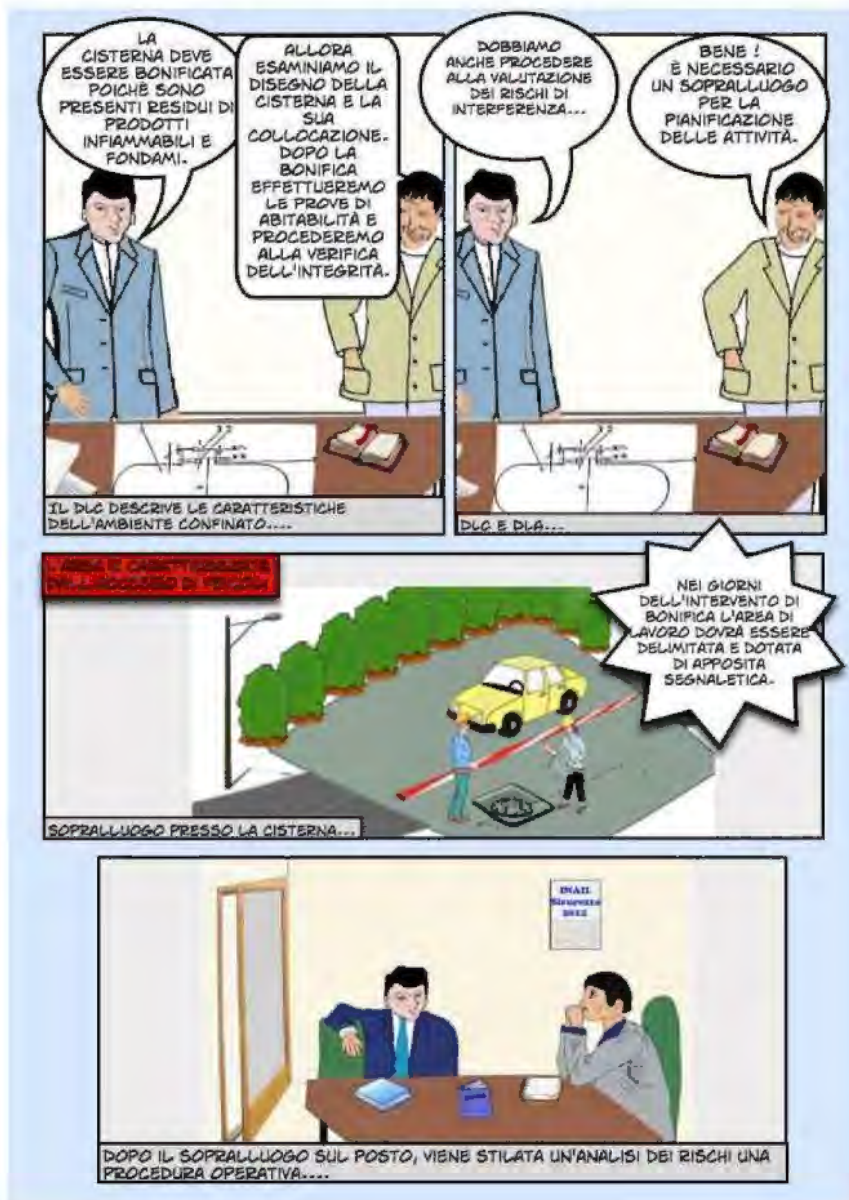

### 2.3 Individuazione del rappresentante del Datore di Lavoro Committente e informazione ai lavoratori dell'impresa appaltatrice

Il **datore di lavoro committente** (DLC) individua un proprio rappresentante, in possesso di adeguate competenze in materia di salute e sicurezza sul lavoro e che abbia comunque ricevuto le adeguate attività di informazione, formazione e addestramento.

Il **rappresentante del DLC** deve:

- conoscere i rischi presenti nei luoghi in cui si svolgono le attività lavorative;
- vigilare, con funzione di indirizzo e coordinamento, sulle attività svolte dai lavoratori impiegati dalla impresa appaltatrice o dai lavoratori autonomi e, per limitare il rischio da interferenza di tali lavorazioni, con quelle del personale impiegato dal datore di lavoro committente.

Il **DLC**, prima che vengano svolte attività lavorative in ambienti confinati, deve **informare** in maniera precisa e puntuale tutti i lavoratori impiegati dall'impresa appaltatrice, compreso il datore di lavoro ove impiegato nelle medesime attività, o i lavoratori autonomi, su:

- caratteristiche dei luoghi in cui i suddetti lavoratori sono chiamati ad operare;
- tutti i rischi esistenti in tali ambienti (anche quelli derivanti da precedenti utilizzi);
- misure di prevenzione ed emergenza adottate in relazione all'attività (compreso l'eventuale coordinamento con il Servizio Sanitario Nazionale e i Vigili del Fuoco).

L'attività informativa va realizzata in un tempo sufficiente e adeguato all'effettivo completamento del trasferimento delle informazioni e, comunque, non inferiore ad un giorno.



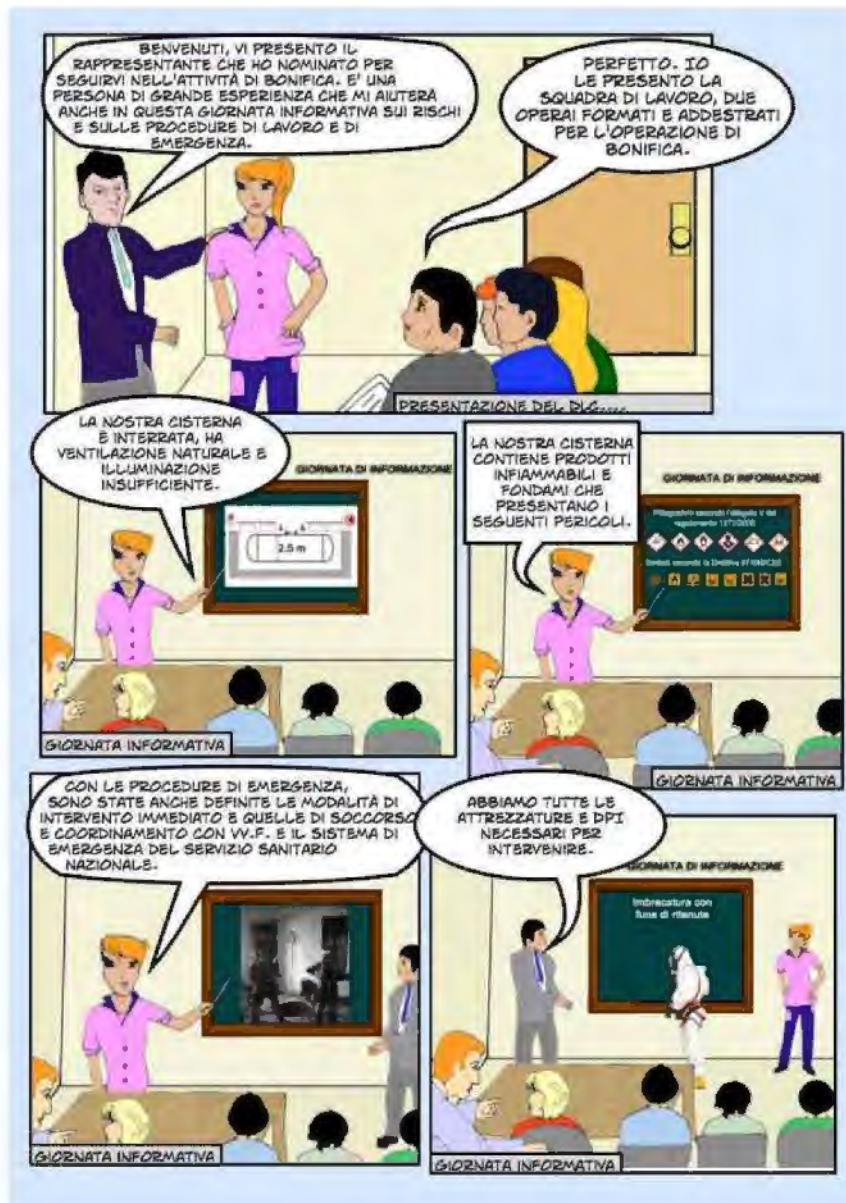

#### 2.4 Rischio da sostanze pericolose o da carenza di ossigeno

Prima di eseguire i lavori e durante il loro svolgimento, è necessario verificare che nella cisterna (o in altro ambiente confinato) ci sia una concentrazione di ossigeno adatta alla respirazione (21%) e non vi siano concentrazioni pericolose di agenti chimici asfissianti, tossici o infiammabili. Il monitoraggio dell'aria deve essere effettuato a diversi livelli di altezza per tenere conto della differente stratificazione delle possibili sostanze pericolose. Laddove possa esservi dubbio sulla pericolosità dell'atmosfera vanno adottate specifiche cautele.

Alcune condizioni di rischio possono esistere precedentemente all'inizio delle attività, altre possono sopraggiungere durante l'esecuzione di alcuni lavori, quali ad esempio:

- ❖ saldatura/taglio/brasatura;
- ❖ uso di particolari sostanze (colle, solventi, vernici, prodotti per la pulizia, ecc.);
- ❖ uso di attrezzature di lavoro (ad es. che producono inneschi);
- ❖ perdite da tubazioni presenti negli stessi ambienti o negli spazi limitrofi.

Il **rischio di asfissia** (mancanza di ossigeno) si può avere a causa di scarso ricambio di aria e o per inalazione/assorbimento di agenti chimici asfissianti tossici.

##### Ricorda che:

- ✓ la normale concentrazione di ossigeno nell'aria ambiente è di circa il 21%;
- ✓ tra il 19,5 e il 18% si hanno possibili difficoltà respiratorie;
- ✓ al di sotto del 18%, l'atmosfera diventa non respirabile e può provocare problemi respiratori gravi;
- ✓ tra il 12 e l'8% la respirazione diventa più veloce, si ha incapacità di intendere, incoscienza, nausea e vomito;
- ✓ tra l'8 e il 4%, la morte sopraggiunge in pochi minuti o secondi.

##### Attenzione!

Questi valori non vanno considerati in maniera assoluta; gli effetti delle diverse concentrazioni variano in base allo

stato di salute degli operatori e alle attività fisiche svolte.

Tra gli agenti asfissianti, vanno considerati ad esempio: anidride carbonica, azoto, elio, argon, idrogeno, metano, etano, propano, butano, freon/halon.

### **Situazioni di rischio associate a sostanze asfissianti**

Esempi di situazioni di rischio possono essere:

- non adeguata rimozione di azoto (N<sub>2</sub>) o di altro agente a seguito di attività di bonifica o inertizzazione;
- fermentazione e decomposizione di sostanze organiche con produzione di anidride carbonica (CO<sub>2</sub>), metano (CH<sub>4</sub>), idrogeno solforato (H<sub>2</sub>S) se presenti composti solforati;
- reazioni tra acqua del terreno, gesso e calcare, con produzione di anidride carbonica;
- processi di combustione;
- reazioni di ossidazione all'interno di serbatoi di acciaio e recipienti (formazione di ruggine);
- reazioni tra rifiuti e ossigeno atmosferico;
- reazioni di sostanze contenute all'interno di stive di navi, autobotti, cisterne, e simili, con l'ossigeno;
- dispersione di agenti estinguenti o refrigeranti come l'anidride carbonica, azoto o agenti alogenati (halon, freon, argon) in ambienti non aerati;
- ambienti o recipienti in aziende vitivinicole;
- reazioni di ossidazione da parte di alcuni tipi di materiali (residui, incrostazioni, rifiuti, terreni).

### **ATTENZIONE!**

**Molti gas asfissianti sono inodori, incolori e insapori, non sono rilevati dall'apparato sensoriale umano e causano la perdita di conoscenza senza segni premonitori, per cui l'uomo non riesce ad avvertire il pericolo in tempo.**

I sintomi più facilmente distinguibili possono essere i seguenti:

- vertigini e progressiva perdita dell'equilibrio;
- sensazione di pesantezza nella parte frontale della testa;
- formicolio alla lingua ed alle estremità delle dita di mani e piedi;
- difficoltà di parola, fino all'impossibilità di emettere suoni;
- riduzione della capacità di effettuare sforzi fisici e di coordinare i movimenti;
- diminuzione della coscienza e di talune caratteristiche sensitive, particolarmente il tatto.

Il **rischio di intossicazione** si può verificare in caso di:

- impropria bonifica di ambienti confinati con presenza di residui di materiali che possono emettere gas, fumi o vapori ( per esempio H<sub>2</sub>S);
- presenza di gas, fumi, vapori tossici che possono:
  - invadere cisterne o serbatoi tramite le condotte di collegamento;
  - essere prodotti durante attività di manutenzione;
- presenza di sostanze liquide e solide che, in alcune condizioni, possano improvvisamente rilasciare nell'ambiente gas o vapori pericolosi;
- presenza di polveri;
- presenza di liquidi e solidi che emettono gas tossici in presenza di aria o vapori d'acqua (zolfo, fosfuri che emettono fosfina a contatto di acidi ed acqua o vapore, ecc.);
- reazioni chimiche di decomposizione o fermentazione;
- ambienti sospetti di inquinamento o confinati dove si effettuano processi di saldatura;
- lavorazioni con solventi organici tossici o vapori tossici;
- attività svolte nei pressi di fogne, bocche di accesso e pozzi di connessione alla rete;
- combustioni in difetto d'ossigeno;
- scavi e fossi contenenti terreno contaminato, come scarichi di rifiuti;
- reazioni tra sostanze incompatibili con accumulo di gas tossici (es. sostanze acide con ipocloriti, solfuri, cianuri, ecc.);

Tipiche sostanze tossiche sono: acido solfidrico (H<sub>2</sub>S), acido cianidrico (HCN), solventi ed altri.

Le concentrazioni dei contaminanti devono essere almeno inferiori ai valori limite soglia definiti dalla legislazione vigente laddove previsti; alternativamente, si può fare riferimento a standard internazionali.

### **ATTENZIONE!**

**Il caratteristico odore di uova marce proprio dell'acido solfidrico o idrogeno solforato (H<sub>2</sub>S), a concentrazioni uguali o superiori a 100 ppm, non viene più percepito poiché il nervo olfattorio si paralizza!**



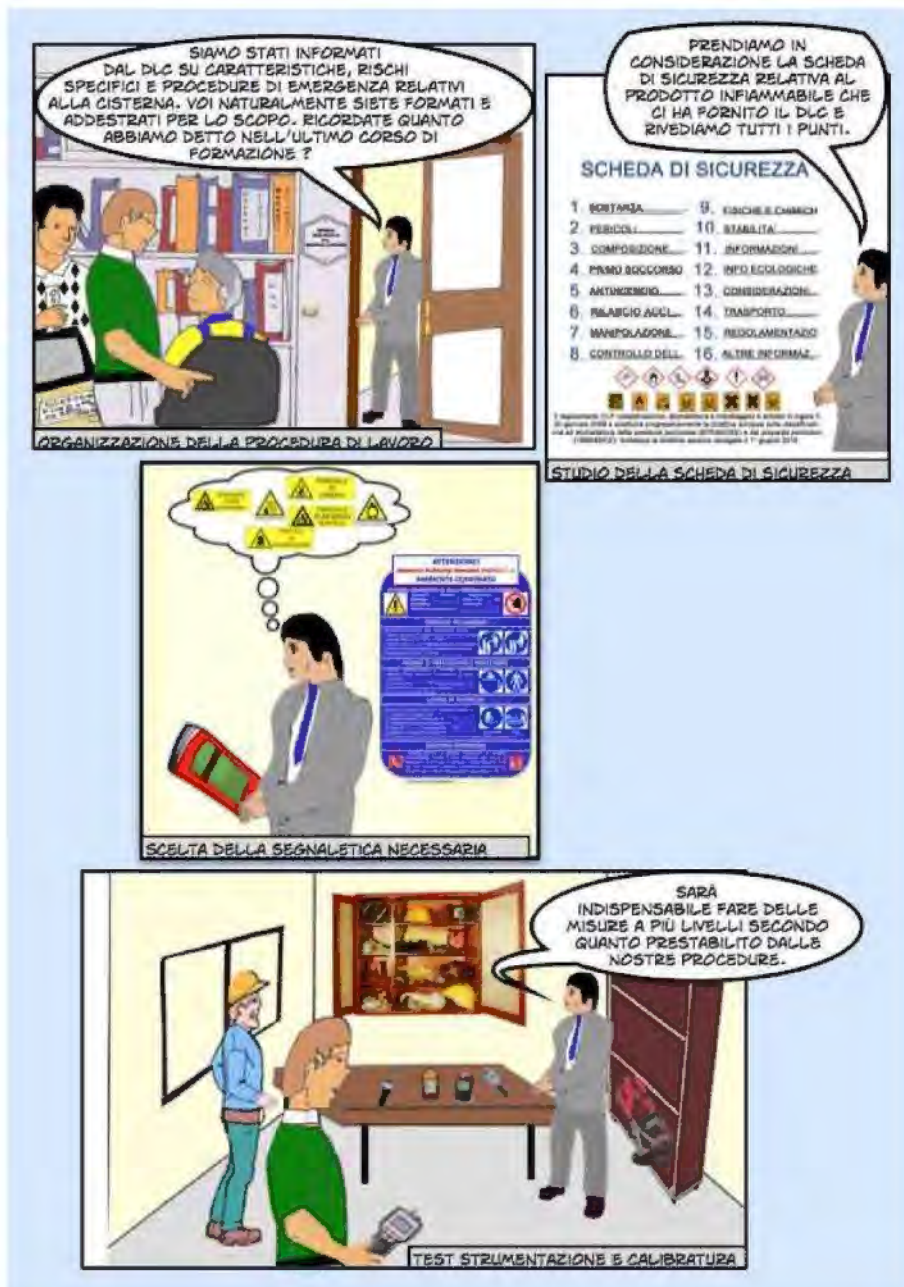

## 2.5 Dispositivi di Protezione Individuale

È necessario che i lavoratori siano provvisti dei DPI idonei e li utilizzino secondo quanto prescritto. Il personale deve disporre almeno del seguente equipaggiamento:

- maschere con filtro o respiratori isolanti;
- elmetto per la protezione della testa da caduta di materiale dall'alto o dall'urto con oggetti;
- imbragatura di sicurezza;
- guanti di protezione;
- protezione degli occhi se si è esposti a sostanze pericolose, proiezione di schegge, ecc.,
- calzature di sicurezza;
- indumenti di protezione.

In funzione delle evidenze dell'analisi dei rischi effettuata per lo specifico lavoro, potranno altresì ritenersi necessari ulteriori DPI, quali ad es i dispositivi per la protezione dalle cadute dall'alto.

### 2.5.1 Protezione delle vie respiratorie

Al fine di stabilire qual è il dispositivo più idoneo, è necessario:

1. identificare gli agenti chimici contaminanti eventualmente presenti, il loro stato fisico (polveri, fibre, nebbie, fumi, vapori, gas) e la concentrazione;
2. stabilire la concentrazione di ossigeno (O<sub>2</sub>).

Ciò è utile al fine di stabilire se utilizzare DPI respiratori dipendenti (a filtro) o indipendenti dall'atmosfera ambiente

(isolanti):

- a) DPI a **filtro**, dipendenti dall'atmosfera ambiente, **quando il tasso di O<sub>2</sub> è superiore al 19,5%** (facciali filtranti; semimaschere, maschere intere); possono essere usati al posto degli autorespiratori, solo quando, accertate la natura e la concentrazione dei gas o vapori nocivi o asfissianti, offrano garanzia di sicurezza e sia assicurata una efficace e continua aerazione;
- b) DPI **isolanti** (respiratori alimentati ad aria o autorespiratori), indipendenti dall'atmosfera ambiente, **nel caso che il tasso di O<sub>2</sub> risulti inferiore al 19,5%**. Il principio di funzionamento si basa sulla fornitura di aria respirabile prelevata da "zone pulite" oppure da bombole o fonti esterne quali reti di aria compressa. Proteggono sia da carenza d'ossigeno che da elevate concentrazioni di contaminanti.

#### **ATTENZIONE!**

**Se l'ambiente è sospetto di inquinamento è necessario un monitoraggio in continuo della qualità dell'aria.**

**Durata dei filtri:** vanno utilizzati filtri di tipo e classi appropriati; poiché possono facilmente andare incontro a saturazione e non fornire più la giusta protezione, vanno regolarmente sostituiti per garantire le prestazioni di protezione, secondo le istruzioni del fabbricante.

**Addestramento:** i DPI delle vie aeree sono di categoria III, per cui i lavoratori devono essere addestrati all'uso corretto secondo le vigenti disposizioni in materia di salute e sicurezza.

**Pulizia e manutenzione:** ad eccezione di quelli monouso, la manutenzione dei dispositivi deve essere eseguita da persone competenti, secondo le istruzioni del fabbricante, e prevedere ispezioni per l'individuazione dei difetti, eventuale sostituzione e controllo delle prestazioni.

#### **2.5.2 Dispositivi per la protezione dalle cadute dall'alto (ove necessari)**

Il dispositivo di discesa del lavoratore comprende un dispositivo di ancoraggio al quale viene collegato un sistema di arresto della caduta, un dispositivo di recupero ed un argano.

I dispositivi di ancoraggio sono generalmente distinti in: dispositivi a tre piedi, dispositivi a quattro piedi, dispositivi monopiede.

La scelta del dispositivo di ancoraggio più idoneo può essere fatta secondo due criteri sulla base della modalità di accesso all'ambiente confinato:

1. se l'accesso è costituito da una scala, il lavoratore deve essere connesso ad un sistema di arresto caduta provvisto di dispositivo di recupero che interviene in caso di caduta o di incapacità del lavoratore a risalire;
2. se l'accesso è costituito da un sistema che solleva e fa scendere il lavoratore in sospensione, esso deve essere nello stesso tempo sollevato o abbassato con un argano e deve essere attaccato ad un sistema di arresto caduta provvisto di dispositivo di recupero come dispositivo di sicurezza.

#### **2.5.3 Imbragature**

- **Imbragature con attacco frontale:** non sono adatte per il recupero del lavoratore con sollevamento verticale;
- **Imbragature con attacco dorsale:** sono adatte per il recupero con sollevamento verticale del lavoratore.

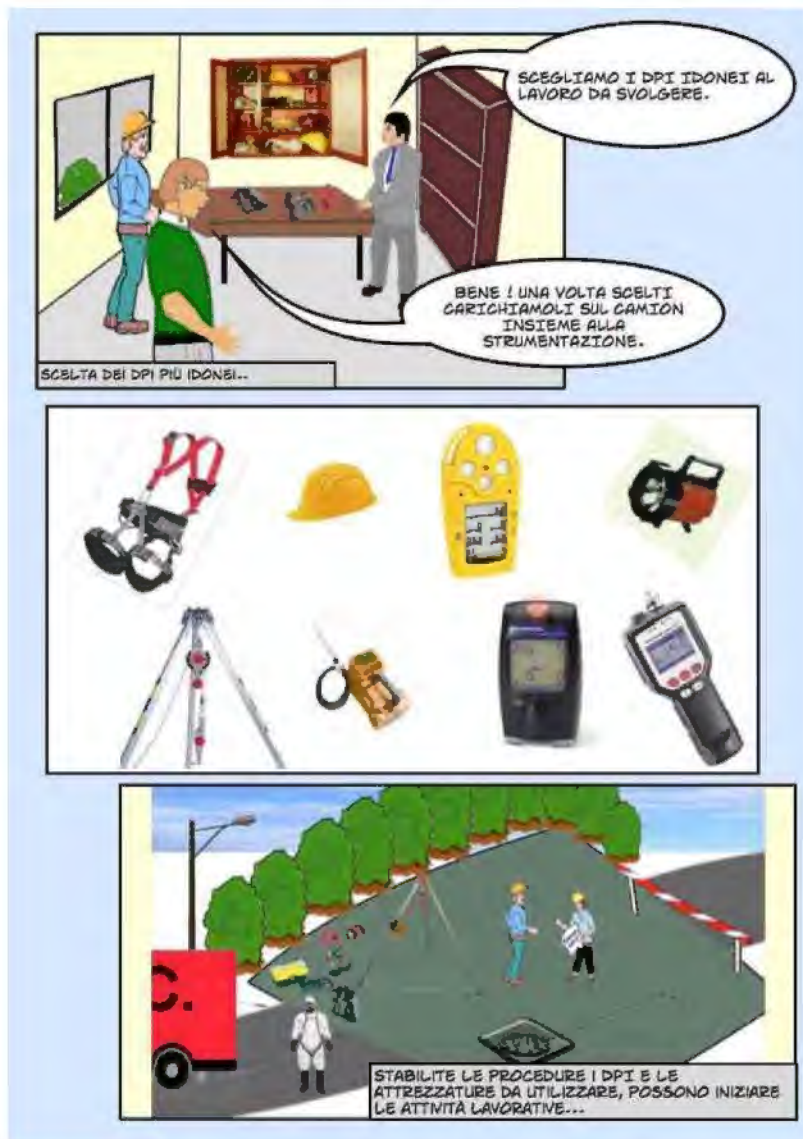

## 2.6 Rischio incendio ed esplosione

**Il rischio di incendio ed esplosione** è legato alla formazione, raccolta o accumulo di sostanze infiammabili in concentrazioni tali da essere innescate da una sorgente presente sul posto od ivi trasportata (scariche elettriche ed elettrostatiche, scintille prodotte per urto ed attrito, fiamme libere, superfici calde, onde elettromagnetiche, altre).

I lavori in ambienti confinati in cui sono presenti atmosfere con potenziale rischio di incendio ed esplosione devono essere eseguiti adottando specifiche misure di prevenzione e protezione; tali misure consistono ad esempio:

- nell'eliminazione delle sostanze e miscele infiammabili, ove possibile;
- nell'impiego di attrezzature protette;
- nell'applicazione di procedure tecniche ed organizzative (ad esempio chiusura di tutte le linee di comunicazione con l'ambiente confinato, valvole od altro).

I principali parametri che bisogna conoscere sono:



- **Intervallo di esplosione** - intervallo di concentrazione di una sostanza infiammabile in aria entro il quale si può verificare un'esplosione;
- **LEL** - limite inferiore dell'intervallo di esplosione;
- **temperatura d'infiammabilità** - temperatura al di sopra della quale dalla superficie di un liquido infiammabile si liberano vapori in concentrazione tale da incendiarsi.

La concentrazione di miscela può essere valutata tramite l'impiego di strumenti portatili, detti **esplosimetri**, dotati di una soglia di allarme fissa o regolabile. È necessario che questi apparecchi funzionino in continuo e che siano utilizzati in modo corretto da parte di persone addestrate. Il livello di protezione di un esplosimetro (cioè la categoria, secondo la Direttiva ATEX), così come avviene per tutti i prodotti destinati ad essere impiegati in atmosfere potenzialmente esplosive, deve essere compatibile con la probabilità prevista di presenza di atmosfera esplosiva.

Gli esplosimetri possono per esempio essere impiegati utilmente per lavori in installazioni di trasporto e distribuzione di gas combustibile o in luoghi bonificati con ventilazione, per segnalare il formarsi incipiente di un'atmosfera esplosiva.

Gli esplosimetri sono disponibili sia per un singolo gas che per più gas (multi-gas). Vi sono strumenti che campionano il gas dall'esterno dell'ambiente confinato, per esempio mediante una sonda a tubicino e lo analizzano in un luogo sicuro. Il prelievo dall'esterno localizzato o meno consente di operare con una certa sicurezza.

Le **attrezzature di lavoro** (lampade, aspiratori, ventilatori, etc.) devono essere rispondenti al DPR 126/98 (recepimento Direttiva ATEX), di categoria scelta dal responsabile dei lavori in relazione alla probabilità e durata dell'atmosfera esplosiva e con marcatura specifica come dai seguenti esempi:

Attrezzatura di lavoro	Marcatura dell'apparecchiatura
Lampada	CE <sub>xxxx</sub>  II 2GD Ex ib e IIC T4
Ventilatore	CE <sub>xxxx</sub>  II 2G Ex c d e T6

dove:

- **II** rappresenta il gruppo degli apparecchi diversi da quelli che vanno in miniera;
- **2** rappresenta la categoria (livello di protezione);
- **G / D** stanno per gas e polvere rispettivamente;
- **ib, e, d** sono modi di protezione (es. **ib** rappresenta la sicurezza intrinseca);
- **T6, T4** - sono classi di temperatura (superficiale ammessa).
- **xxxx**: numero dell'organismo notificato

Per quanto riguarda il **vestiario**, i lavoratori che devono accedere a zone con rischio di incendio ed esplosione devono essere dotati di indumenti (scarpe, guanti, tute) antistatici, per cui la letteratura tecnica suggerisce valori di resistenza verso terra del vestiario inferiori a  $10^8 \Omega$ . Eventuali funi o corde utilizzate non devono poter diventare sorgenti di accensione.

La **messa a terra** costituisce una protezione efficace per le parti di apparecchiature ed attrezzature di lavoro che possono essere caratterizzate da accumulo di cariche elettrostatiche.

**Utensili** in acciaio che possono generare singole scintille, come cacciaviti e chiavi, possono essere utilizzati solo se la presenza di atmosfera esplosiva non è prevista durante il funzionamento normale.

È consigliabile l'impiego di attrezzi di tipo antiscintilla, normalmente in lega di berillio, ottone, da usare in ogni caso con estrema cautela. Gli utensili che generano una pioggia di scintille (es. levigatrici) non devono essere usati in presenza di atmosfera esplosiva.

### ATTENZIONE!

Deve essere chiaro che in ambienti con rischio di incendio e di esplosione non possono essere utilizzati macchine, strumenti, utensili, vestiario, sistemi di comunicazione e strumentazione di rilevamento che non siano stati autorizzati e verificati attraverso il modello di autorizzazione per l'ingresso in ambiente sospetto di inquinamento o confinato: **potrebbero non avere le adeguate caratteristiche e provocare gravi incidenti.**

Si ricorda inoltre che le attrezzature di lavoro, come il cavalletto, argani, funi, aspiratori, ventilatori ed altre, che possono essere introdotte o poste in prossimità di un ambiente sospetto di inquinamento devono comunque essere dotate di marcatura CE a seconda della direttiva pertinente (ad esempio direttiva macchine, ATEX, bassa tensione, compatibilità elettromagnetica) ed essere corredate del libretto di istruzioni se previsto, consultabile in ogni momento. Tutta la strumentazione di misura deve essere testata e calibrata con le periodicità previste dal manuale di uso e manutenzione. È possibile comunque utilizzare attrezzature di lavoro costruite in assenza di disposizioni legislative e regolamentari di recepimento delle direttive comunitarie di prodotto o messe a disposizione dei lavoratori antecedentemente alla data della loro emanazione purché conformi ai requisiti generali di sicurezza di cui all'[allegato V](#) del D.Lgs.81/2008.



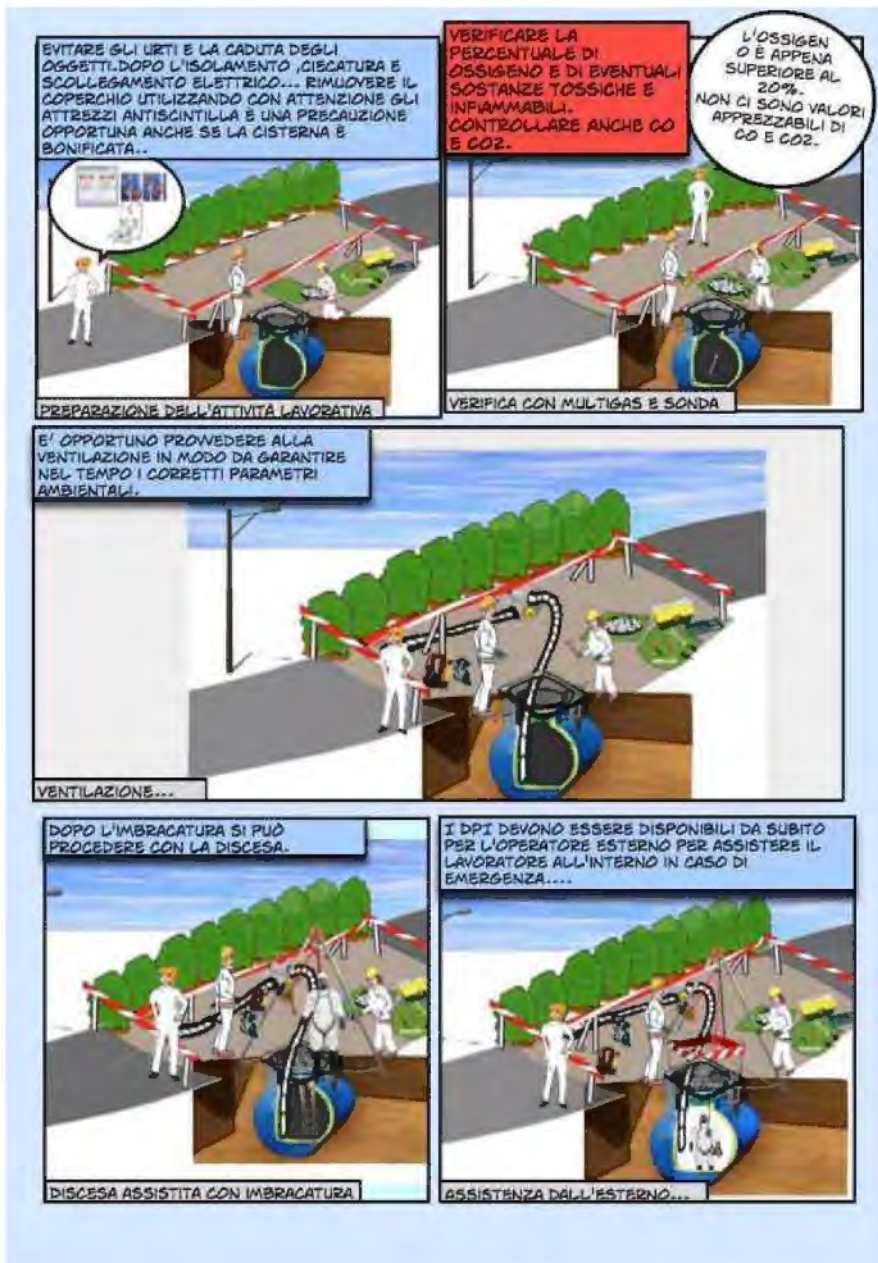

## 2.7 Procedure di emergenza e salvataggio

### 2.7.1 Piano di emergenza

Per affrontare nel migliore dei modi un incidente in un ambiente confinato è fondamentale che la procedura contenga uno specifico piano di emergenza che permetta di attivare un pronto allarme e un soccorso idoneo e tempestivo. La struttura del piano dipende dalla natura dell'ambiente confinato, dal rischio identificato e dal tipo di soccorso da effettuare, e deve riportare le misure da attuare in caso di incidente. Il piano di emergenza deve essere reso disponibile, deve considerare tutte le eventuali imprese presenti e le attività svolte, essere trasmesso a tutte le imprese a cui stato affidato il lavoro, essere a disposizione eventualmente delle squadre di soccorso esterne (Vigili del Fuoco, addetti al 118, ecc.). Il piano di emergenza deve essere periodicamente aggiornato.

La formazione/sensibilizzazione sul potenziale pericolo di anossia o intossicazione è fondamentale sia per gli addetti che devono accedere ad un ambiente confinato, sia per chi si potrebbe trovare a dover intervenire in soccorso di infortunati. Chi tenta di prestare soccorso senza sapere come si deve procedere, può diventare a sua volta una vittima. I soccorritori possono tentare di salvare una possibile vittima di asfissia o intossicazione solo se dispongono delle idonee attrezzature, sono stati addestrati in merito, dispongono dell'assistenza e del supporto necessari.

### ATTENZIONE!

**Si suggerisce di pre-allertare gli addetti al primo soccorso designati per quell'area in merito alle lavorazioni in corso.**

### 2.7.2 Mezzi e dispositivi di salvataggio

La messa a disposizione di idonei equipaggiamenti di soccorso e rianimazione dipende dal tipo di emergenza cui si



deve far fronte e il personale deve essere addestrato al loro uso.

Si potrebbero rendere necessari tutti o alcuni dei seguenti presidi:

- dispositivi di allarme sonoro portatili per avvisare le persone delle zone circostanti sulla necessità di assistenza;
- disponibilità di telefoni o radio per poter diramare l'allarme;
- imbragatura di sicurezza;
- dispositivi meccanici (ad esempio treppiede o attrezzatura simile) per recuperare la vittima;
- fonte di aria per la ventilazione dell'ambiente confinato (ad es. un tubo collegato alla rete di aria compressa del sito);
- dispositivo di ventilazione (ventilatore esterno di aspirazione con tubazioni flessibili o simili);
- erogatori di aria a pressione positiva o sistemi di erogazione dell'aria posti all'esterno o autorespiratori;
- dispositivi di monitoraggio dell'ossigeno per la squadra di soccorso per controllare periodicamente le condizioni all'interno dell'ambiente confinato;
- kit di rianimazione
- giubbotto immobilizzatore o immobilizzatori per arti;
- telo di scorrimento in PVC;
- barella per portare l'infortunato fuori dall'ambiente confinato o fino all'ambulanza.

### **2.7.3 Gestione dell'emergenza**

Se una persona subisce un malessere o un collasso improvviso mentre lavora in un ambiente confinato, colui che lo rinviene deve presumere che la sua stessa vita sia in pericolo se entra nell'ambiente per soccorrerlo.

La gestione dell'emergenza prevede il controllo di tre fasi fondamentali:

#### **1) Fase di allarme**

Se il lavoratore all'interno di un ambiente confinato avverte un malessere, perde i sensi o subisce un trauma, colui che sovrintende deve dare immediato allarme chiamando la squadra di emergenza interna, qualora prevista.

Il sorvegliante non deve entrare nel luogo confinato senza prima organizzare l'intervento con altri soccorritori; ove previsto e secondo la procedura aziendale, deve immediatamente avvisare i Vigili del Fuoco e il Servizio 118, fornendo in particolare i seguenti elementi minimi:

- nome dell'azienda;
- l'indirizzo del luogo di lavoro da raggiungere;
- il proprio nome e il numero di telefono da cui chiama;
- la tipologia di incidente in corso;
- il numero di lavoratori coinvolti.

Può risultare necessario, prima di attivare il soccorso, procedere all'arresto degli impianti collegati alla situazione di emergenza che possano creare pericolo per gli operatori.

#### **2) Fase di recupero**

Le persone che eseguono il salvataggio devono indossare DPI adeguati al tipo di intervento; è fondamentale essere provvisti di respiratori indipendenti dall'aria circostante o autorespiratori d'emergenza. Nel caso risulti impossibile estrarre il lavoratore dall'ambiente confinato, è necessario fargli respirare aria pulita prelevata dall'esterno del locale. Va prestata particolare attenzione ai passi d'uomo verticali perché nelle fasi di salvataggio può risultare difficile "estrarre" una persona non collaborante; pertanto le modalità di imbragatura dovranno evitare il basculamento del corpo e garantire l'estrazione in posizione verticale dell'operatore infortunato.

#### **3) Fase di trasporto**

Una volta estratto l'infortunato dall'ambiente confinato, si procede al suo trasporto con l'utilizzo dei mezzi di movimentazione opportuni. Nell'attesa dei soccorsi, in casi estremi di cessazione delle funzioni vitali, può essere necessario ricorrere alla rianimazione cardiorespiratoria da parte di persone addestrate con apposito corso di formazione sul Primo Soccorso, designate dal datore di lavoro ai sensi delle norme vigenti.

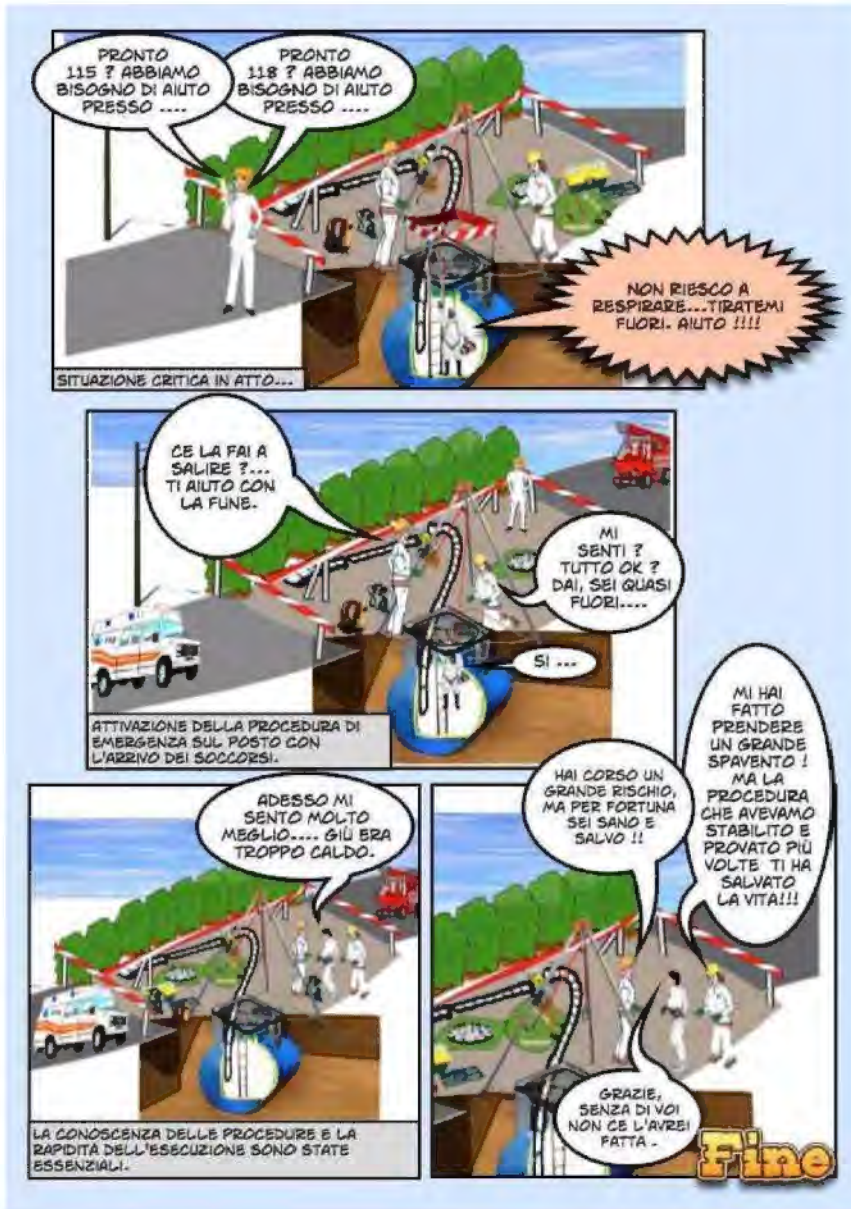

**ALLEGATO 1-a - MODULO DI AUTORIZZAZIONE PER L'INGRESSO IN AMBIENTI CONFINATI IN CASO DI AFFIDAMENTO DEI LAVORI AD IMPRESE APPALTATRICI O A LAVORATORI AUTONOMI**

Modulo autorizzazione ingresso in ambiente confinato		Sito di .....		Impianto/Area .....			
Data .....		Durata prevista dei lavori					
MISURE GENERALI							
Verifica di:	Sì	No	Non applicabile				Note
Presenza di "analisi di rischio ingresso in ambiente confinato"	<input type="checkbox"/>	<input type="checkbox"/>					
Presenza di "procedura operativa"	<input type="checkbox"/>	<input type="checkbox"/>					
Presenza di "procedura di emergenza"	<input type="checkbox"/>	<input type="checkbox"/>					
Avvenuta formazione degli operatori	<input type="checkbox"/>	<input type="checkbox"/>					
Avvenuta bonifica	<input type="checkbox"/>	<input type="checkbox"/>	<input type="checkbox"/>				
Avvenuto isolamento/ciecatura	<input type="checkbox"/>	<input type="checkbox"/>	<input type="checkbox"/>				
Avvenuto sezionamento/scollegamento elettrico	<input type="checkbox"/>	<input type="checkbox"/>	<input type="checkbox"/>				
Avvenuto scollegamento aria e/o azoto strumentale	<input type="checkbox"/>	<input type="checkbox"/>	<input type="checkbox"/>				
Idoneità e funzionamento della strumentazione di monitoraggio e delle attrezzature di lavoro	<input type="checkbox"/>	<input type="checkbox"/>	<input type="checkbox"/>				
Idoneità temperatura/umidità	<input type="checkbox"/>	<input type="checkbox"/>	<input type="checkbox"/>				
Avvenuta esecuzione prove ambientali	<input type="checkbox"/>	<input type="checkbox"/>	<input type="checkbox"/>				
Qualora non si possano escludere pericoli derivanti da:							
<input type="checkbox"/> infiammabilità/esplosività	<input type="checkbox"/> tossicità	<input type="checkbox"/> asfissia	<input type="checkbox"/> corrosività	<input type="checkbox"/> microclima sfavorevole			
<input type="checkbox"/> altro .....							
Attuare le seguenti misure .....							

MISURE SPECIFICHE				
Verifica di:	Sì	No	Non applicabile	Note
Utilizzo appropriati DPI ed eventuale fit-test	<input type="checkbox"/>	<input type="checkbox"/>	<input type="checkbox"/>	
Possibilità di comunicazione tra addetto interno ed esterno all'ambiente confinato	<input type="checkbox"/>	<input type="checkbox"/>		
Presenza di dispositivi previsti in procedura (es. cavalletto cevedale per eventuale recupero del personale, ventilazione forzata, ecc.)	<input type="checkbox"/>	<input type="checkbox"/>	<input type="checkbox"/>	

Modulo pag. 1/2

ESECUZIONE LAVORI				
Sono autorizzati all'ingresso in ambiente confinato almeno 2 lavoratori idonei alla mansione (riportare i nominativi):				
1.	.....			
2.	.....			
3.	.....			

Firma del datore di lavoro committente<sup>1</sup> .....

Firma del datore di lavoro dell'impresa appaltatrice o del lavoratore autonomo .....

Firma del rappresentante del datore di lavoro committente<sup>2</sup> .....

Firma del preposto<sup>3</sup> .....

Firma dei lavoratori<sup>4</sup> .....

**Nota: Attenzione!** In caso di **interruzione delle attività** all'interno degli ambienti confinati, alla ripresa dei lavori è necessario verificare che le condizioni di abitabilità siano ancora rispettate.

In particolare, è necessario ripetere la **verifica di** (riportare se le operazioni previste sono state effettuate o no):

	Sì	No	Non applicabile	Note
Avvenuto isolamento/ciecatura	<input type="checkbox"/>	<input type="checkbox"/>	<input type="checkbox"/>	
Avvenuto sezionamento/scollegamento elettrico	<input type="checkbox"/>	<input type="checkbox"/>	<input type="checkbox"/>	
Avvenuto scollegamento aria e/o azoto strumentale	<input type="checkbox"/>	<input type="checkbox"/>	<input type="checkbox"/>	
Idoneità temperatura/umidità	<input type="checkbox"/>	<input type="checkbox"/>	<input type="checkbox"/>	
Avvenuta esecuzione prove ambientali (ossigeno, gas rilevati in precedenza)	<input type="checkbox"/>	<input type="checkbox"/>	<input type="checkbox"/>	
Idoneità e funzionamento della strumentazione di monitoraggio e delle attrezzature di lavoro	<input type="checkbox"/>	<input type="checkbox"/>	<input type="checkbox"/>	
Altro .....	<input type="checkbox"/>	<input type="checkbox"/>	<input type="checkbox"/>	

Firma del rappresentante del datore di lavoro committente .....

Firma del preposto .....

Firma dei lavoratori .....

Modulo pag. 2/2

**ALLEGATO 1-b - MODULO DI AUTORIZZAZIONE PER L'INGRESSO IN AMBIENTI CONFINATI**

Modulo autorizzazione ingresso in ambiente confinato	Sito di .....	Impianto/Area .....		
Data .....	Durata prevista dei lavori .....			
MISURE GENERALI				
Verifica di:	Sì	No	Non applicabile	Note
Presenza di "analisi di rischio ingresso in ambiente confinato"	<input type="checkbox"/>	<input type="checkbox"/>		
Presenza di "procedura operativa"	<input type="checkbox"/>	<input type="checkbox"/>		
Presenza di "procedura di emergenza"	<input type="checkbox"/>	<input type="checkbox"/>		
Avvenuta formazione degli operatori	<input type="checkbox"/>	<input type="checkbox"/>		
Avvenuta bonifica	<input type="checkbox"/>	<input type="checkbox"/>	<input type="checkbox"/>	

<sup>1</sup> Il datore di lavoro committente deve:

- individuare un proprio rappresentante;
- fornire a tutti i lavoratori impiegati dall'impresa appaltatrice, compreso il datore di lavoro ove impiegato nelle medesime attività, o ai lavoratori autonomi, informazioni dettagliate sulle caratteristiche dei luoghi sospetti di inquinamento in cui sono chiamati ad operare, su tutti i rischi esistenti negli ambienti, ivi compresi quelli derivanti dai precedenti utilizzi degli ambienti di lavoro, e sulle misure di prevenzione e emergenza adottate in relazione all'attività;
- autorizzare l'avvio dei lavori e firmare il modulo autorizzativo.

<sup>2</sup> Il rappresentante del Datore di lavoro committente deve:

- essere in possesso di adeguate competenze in materia di salute e sicurezza sul lavoro ed aver comunque svolto le attività di informazione, formazione e addestramento di cui all'articolo 2, comma 1, lettere c) e f) del DPR n° 177 del 14.09.2011 sugli ambienti confinati;
- essere a conoscenza dei rischi presenti nei luoghi in cui si svolgono le attività lavorative;
- vigilare con funzione di indirizzo e coordinamento delle attività svolte dai lavoratori impiegati dall'impresa appaltatrice o dai lavoratori autonomi e per limitare il rischio da interferenza di tali lavorazioni con quelle del personale impiegato dal datore di lavoro committente;
- autorizzare le riprese successive dell'operazione;
- firmare il modulo autorizzativo per presa visione e accettazione (all'inizio e in caso di ripresa dei lavori).

<sup>3</sup> Il preposto deve:

- avere esperienza almeno triennale relativa a lavori in ambienti sospetti di inquinamento o confinati; sovrintendere alle attività e garantire l'attuazione delle procedure operative e, in particolare, di tutte le prescrizioni e misure di sicurezza;
- firmare il modulo autorizzativo per presa visione e accettazione (all'inizio e in caso di ripresa dei lavori).
- la figura del preposto può coincidere con quella del rappresentante del datore di lavoro committente.

<sup>4</sup> Il lavoratore deve:

- seguire fedelmente e scrupolosamente le modalità operative che gli sono state indicate;
- utilizzare correttamente le attrezzature di lavoro;
- utilizzare in modo appropriato i DPI messi a sua disposizione;
- firmare il modulo autorizzativo per presa visione e accettazione (all'inizio e in caso di ripresa dei lavori).

Avvenuto isolamento/ciecatura	<input type="checkbox"/>	<input type="checkbox"/>	<input type="checkbox"/>	
Avvenuto sezionamento/scollegamento elettrico	<input type="checkbox"/>	<input type="checkbox"/>	<input type="checkbox"/>	
Avvenuto scollegamento aria e/o azoto strumentale	<input type="checkbox"/>	<input type="checkbox"/>	<input type="checkbox"/>	
Idoneità e funzionamento della strumentazione di monitoraggio e delle attrezzature di lavoro	<input type="checkbox"/>	<input type="checkbox"/>	<input type="checkbox"/>	
Idoneità temperatura/umidità	<input type="checkbox"/>	<input type="checkbox"/>	<input type="checkbox"/>	
Avvenuta esecuzione prove ambientali	<input type="checkbox"/>	<input type="checkbox"/>	<input type="checkbox"/>	
Qualora non si possano escludere pericoli derivanti da:				
<input type="checkbox"/> infiammabilità/esplosività <input type="checkbox"/> tossicità <input type="checkbox"/> asfissia <input type="checkbox"/> corrosività <input type="checkbox"/> microclima sfavorevole <input type="checkbox"/> altro .....				
Attuare le seguenti misure .....				
<b>MISURE SPECIFICHE</b>				
<b>Verifica di:</b>	<b>Si</b>	<b>No</b>	<b>Non applicabile</b>	<b>Note</b>
Utilizzo appropriati DPI ed eventuale fit-test	<input type="checkbox"/>	<input type="checkbox"/>	<input type="checkbox"/>	
Possibilità di comunicazione tra addetto interno ed esterno all'ambiente confinato	<input type="checkbox"/>	<input type="checkbox"/>		
Presenza di dispositivi previsti in procedura (es. cavalletto cevedale per eventuale recupero del personale, ventilazione forzata, ecc.)	<input type="checkbox"/>	<input type="checkbox"/>	<input type="checkbox"/>	
<i>Modulo pag. 1/2</i>				
<b>ESECUZIONE LAVORI</b>				
Sono autorizzati all'ingresso in ambiente confinato almeno 2 lavoratori idonei alla mansione (riportare i nominativi):				
1. ....				
2. ....				
3. ....				
Firma del datore di lavoro .....				
Firma del preposto .....				
Firma dei lavoratori .....				
<b>Nota: Attenzione!</b> In caso di <b>interruzione delle attività</b> all'interno degli ambienti confinati, alla ripresa dei lavori è necessario verificare che le condizioni di abitabilità siano ancora rispettate.				
In particolare, è necessario ripetere la <b>verifica di</b> (riportare se le operazioni previste sono state effettuate o no):				
	<b>Si</b>	<b>No</b>	<b>Non applicabile</b>	<b>Note</b>
Avvenuto isolamento/ciecatura	<input type="checkbox"/>	<input type="checkbox"/>	<input type="checkbox"/>	
Avvenuto sezionamento/scollegamento elettrico	<input type="checkbox"/>	<input type="checkbox"/>	<input type="checkbox"/>	
Avvenuto scollegamento aria e/o azoto strumentale	<input type="checkbox"/>	<input type="checkbox"/>	<input type="checkbox"/>	
Idoneità temperatura/umidità	<input type="checkbox"/>	<input type="checkbox"/>	<input type="checkbox"/>	
Avvenuta esecuzione prove ambientali (ossigeno, gas rilevati in precedenza)	<input type="checkbox"/>	<input type="checkbox"/>	<input type="checkbox"/>	
Idoneità e funzionamento della strumentazione di monitoraggio e delle attrezzature di lavoro	<input type="checkbox"/>	<input type="checkbox"/>	<input type="checkbox"/>	
Altro	<input type="checkbox"/>	<input type="checkbox"/>	<input type="checkbox"/>	
Firma del rappresentante del datore di lavoro .....				
Firma del preposto .....				
Firma dei lavoratori .....				
<i>Modulo pag. 2/2</i>				

**ALLEGATO 2 - ELENCO ESEMPLIFICATIVO DI POSSIBILI FATTORI DI RISCHIO IN AMBIENTI CONFINATI**

Fattore di Rischio	Cause Potenziali
<b>Asfissia</b>	Carenza di ossigeno a causa di processi fermentativi (formazione di anidride carbonica, acido solfidrico etc) e/o formazione/presenza/introduzione di gas che si sostituiscono all'ossigeno (azoto, monossido di carbonio etc. ), intrappolamento in materiali sfusi cedevoli (cereali, granuli plastici, di catalizzatori, di supporti, inerti pulverulenti, prodotti alimentari, ecc.), etc.
<b>Condizioni microclimatiche sfavorevoli</b>	Alta umidità, alta o bassa temperatura, utilizzo DPI a limitata traspirazione, tipologia lavori in corso, ecc.
<b>Esplosione/Incendio</b>	Evaporazione liquidi infiammabili, presenza/formazione gas infiammabili, sollevamento di polveri infiammabili e presenza di fonti di innesco di varia natura (cariche elettrostatiche, utilizzo utensili e attrezzature di lavoro che producono di scintille, impianti ed apparecchi elettrici, operazioni di taglio e saldatura, ecc.), ecc.
<b>Intossicazione</b>	Presenza di residui, reazioni di decomposizione o biologiche, non efficace isolamento, ecc.
<b>Caduta</b>	Mancata od errata predisposizione di opere provvisoriale, mancato uso DPI, utilizzo attrezzatura non idonea o usata male (es. scala troppo corta o non vincolata), ecc.
<b>Elettrocuzione</b>	Impianti/utensili non adeguati alla classificazione dell'area, non conformi alla normativa applicabile o in cattivo stato, errori di manovra (mancato isolamento elettrico), mancato coordinamento, mancato sezionamento/scollegamento elettrico ecc.
<b>Contatto con organi in Movimento</b>	Parti di impianto/macchine non adeguatamente protetti, utilizzo di attrezzature non idonee all'ambiente ristretto, ecc.
<b>Investimento/Schiacciamento</b>	Accesso da aree stradali, caduta di gravi, errori di manovra mezzi, mancato coordinamento in fase di ingresso/uscita.
<b>Ustioni/Congelamento</b>	Presenza di parti a elevata/bassa temperatura non sufficientemente protette; errori di manovra in macchine termiche (insufficiente raffreddamento/riscaldamento), ecc.
<b>Annegamento</b>	Eventi meteorici improvvisi, infiltrazioni, mancato isolamento, ecc.
<b>Atmosfera con eccesso di Ossigeno</b>	Se la quantità di ossigeno è maggiore del 21% (concentrazione nell'aria in condizioni normali), esiste un aumento di rischio di incendio ed esplosione.

<b>Seppellimento</b>	Dovuto all'instabilità del prodotto contenuto scoscendimenti di terreno o altro
<b>Rumore</b>	Dovuto alle attività lavorative svolte all'interno dell'ambiente confinato
<b>Rischio biologico</b>	Dovuto alla eventuale presenza o decomposizione di sostanze organiche (per esempio liquami)

### ALLEGATO 3 - ASPETTI TECNICI DA CONOSCERE/VALUTARE PRIMA DELL'INIZIO DEI LAVORI

(l'elenco è esemplificativo e non esaustivo)

- Caratteristiche dei lavori che devono essere svolti e loro durata
- Numero e nominativo delle persone che devono accedere all'ambiente confinato
- Numero e nominativo delle persone che devono garantire assistenza dall'esterno
- Quota/profondità e layout interno dell'ambiente confinato
- Numero e dimensioni di ingressi/uscite
- Identificazione punti di isolamento (meccanico, elettrico, ecc.) necessari<sup>1</sup>
- Definizione di specifiche misure, quali intercettazione delle fonti di energia, sezionamento dei motori, evidenziazione dell'operazione effettuata (lock-out / tag-out)
- Presenza di organi in movimento o che possono essere accidentalmente rimessi in moto
- Possibilità di contatto visivo e/o acustico dall'esterno all'interno dell'ambiente confinato
- Sostanze presenti o che si possono formare/utilizzare per le lavorazioni previste e le più efficaci tecniche di bonifica
- Condizioni di microclima
- Necessità di ventilazione forzata<sup>2</sup>
- Rischi indotti dalle lavorazioni previste (rumore, radiazioni ionizzanti, ecc.)
- Modalità più idonee per garantire l'eventuale recupero di infortunati
- Necessità di costruire piattaforme di ingresso all'ambiente confinato
- Tipo e frequenza dei monitoraggi ambientali (contenuto di ossigeno, assenza di contaminanti, assenza di esplosività, condizioni microclimatiche, ecc.)
- Necessità di predisporre protezione antincendio
- Utilizzo di attrezzatura antiscintilla (ove necessario)
- Utilizzo apparecchiature conformi al DPR 126/98 recepimento della direttiva ATEX (ove necessario)
- Utilizzo di DPI antistatici (ove necessario)
- Utilizzo di misuratori portatili personali
- Utilizzo apparecchi/utensili elettrici a basso voltaggio
- Interferenze derivanti da operazioni del personale della ditta committente o da attività di altre imprese che operano sul posto o nelle vicinanze che dovranno essere attentamente valutate nei documenti specifici (DUVRI, PSC).

Va inoltre considerata la formazione dei lavoratori.

All'interno di un ambiente confinato è vietato l'utilizzo di motori a combustione interna.

Negli ambienti confinati le misure di sicurezza per prevenire lo shock elettrico comprendono l'uso di dispositivi a bassissima tensione (generalmente sistemi SELV: bassissima tensione di sicurezza).

### ALLEGATO 4 - ESEMPIO DI LISTA DI CONTROLLO

ATTIVITÀ GENERALI	Sì	No	Non applicabile	Note
È stata effettuata una specifica analisi di rischio?				
○ Sono stati definiti: caratteristiche dell'ambiente confinato, lavori che devono essere svolti e loro durata?				
○ Sono stati specificati i pericoli potenziali presenti nel luogo confinato?				
○ Sono stati verificati la necessità, il tipo e la frequenza dei monitoraggi ambientali (contenuto di ossigeno, assenza di contaminanti, assenza di esplosività, condizioni microclimatiche, ecc.)?				
Il personale coinvolto è a conoscenza delle istruzioni operative in caso di emergenza?				
È stata predisposta una specifica procedura di lavoro?				
○ La procedura è comprensiva delle fasi di salvataggio e di gestione di un'eventuale emergenza, incluso il coordinamento con il sistema di emergenza del Servizio Sanitario Nazionale e dei Vigili del Fuoco?				
Il Datore di lavoro committente ha individuato un suo rappresentante				

<sup>1</sup> Nel caso di ingresso di lavoratori in ambiente confinato, occorrerà adottare il sistema di isolamento più restrittivo.

<sup>2</sup> Sui mezzi atti a mantenere la ventilazione all'interno di ambienti confinati va apposto il cartello "Divieto di manovra".



che vigili in funzione di indirizzo e coordinamento sulle attività svolte dai lavoratori impiegati dall'impresa appaltatrice o dai lavoratori autonomi?			
Il personale coinvolto è idoneo, formato, informato ed addestrato a svolgere l'incarico?			
Il 30% del personale coinvolto ha almeno un'esperienza triennale nel settore?			
Il preposto ha esperienza triennale nel settore?			
Il personale coinvolto è a conoscenza della procedura di lavoro?			
È stata rilevata l'eventuale necessità di aerazione e/o bonifica?			
È stato effettuato il controllo dell'isolamento meccanico/elettrico?			
Sono state sezionate eventuali condotte che potrebbero introdurre gas, fumi, vapori, acqua o altri liquidi ?			
È stata verificata l'idoneità delle attrezzature di lavoro per i lavori negli ambienti confinati?			
È stata verificata l'idoneità della strumentazione di monitoraggio (compresa la taratura)?			
È stato adottato un idoneo sistema di comunicazione tra interno ed esterno, anche vocale?			
Gli ambienti confinati sono stati delimitati e segnalati da apposita segnaletica?			
Sono stati messi a disposizione i DPI da adottare?			
Il medico competente ha valutato l'idoneità alla mansione dei lavoratori che accedono, anche tenendo conto di aspetti quali la claustrofobia o la necessità di usare DPI respiratori?			
Prima di avviare i lavori, è stato predisposto e firmato l'apposito modulo autorizzativo?			
<b>ESEMPI DI OPERAZIONI PRELIMINARI</b>			
È stato effettuato un controllo a vista della rimozione di materiali pericolosi?			
È stato effettuato un controllo del funzionamento dei rilevatori di gas ?			
È stata effettuata un'analisi dell'atmosfera prima dell'inizio lavori, per valutare la presenza di sostanze asfissianti, tossiche o incendiarie/esplosive?			
È stato effettuato un controllo strumentale della temperatura?			
Sono state segnalate parti d'impianto ad alta temperatura mettendo in atto tutte le precauzioni per impedire contatti accidentali?			
È prevista un'analisi dell'atmosfera, durante i lavori, per valutare la presenza di sostanze asfissianti, tossiche o incendiarie/esplosive?			
È stato effettuato un controllo a vista e/o strumentale dell'eliminazione delle sorgenti di innesco?			
È stato effettuato un controllo a vista della segnaletica di pericolo?			
È stato effettuato un controllo a vista delle misure di protezione per le aperture nel suolo contro la caduta di persone e per impedire l'accesso ai non addetti ai lavori (barriere, transenne, funi di sbarramento, coperchi, ecc.)?			
È stato effettuato un controllo dei presidi antincendio presenti?			
È stato effettuato un controllo a vista della predisposizione di idonea illuminazione ordinaria e di sicurezza?			
È stato predisposto, ove necessario, un kit di rianimazione con rifornimento di ossigeno (piccola bombola di ossigeno, un regolatore di pressione, un sacchetto gonfiabile e una maschera che copre il naso e la bocca dell'infortunato)?			
Sono stati predisposti, ove necessario, dispositivi aggiuntivi di monitoraggio dell'ossigeno per la squadra di soccorso per controllare periodicamente le condizioni all'interno dell'ambiente confinato?			
È stata predisposta una stazione esterna, ove necessario, con bombole d'aria o con autorespiratori portatili o attraverso linee di aria compressa idonee alla respirazione?			
Sono stati individuati e segnalati i percorsi di fuga?			
Altro			
<b>IDENTIFICAZIONE DEI PERICOLI</b>			
Spazio ristretto (rischio di urto, caduta, schiacciamento, scivolamento)			
Difficoltà di accesso/uscita (rischio di urto, caduta, scivolamento)			
Carenza/assenza di illuminazione naturale (rischio di urto, schiacciamento, caduta)			
Carenza di ossigeno (rischio di asfissia)			
Atmosfera ricca di ossigeno (rischio di incendio/esplosione)			
Esposizione a sostanze tossiche (rischio di intossicazione)			
Esposizione a sostanze corrosive o ustionanti (rischio di ustione)			
Atmosfera potenzialmente infiammabile o esplosiva (rischio di incendio/esplosione)			
Possibilità di temperature elevate o bassissime (rischio ustione/congelamento)			
Possibilità di caduta di oggetti dall'alto (rischio schiacciamento, urto e tagli)			

Esposizione a parti di macchinari rotanti (rischio urto, schiacciamento e tagli)				
Presenza di tubazioni/cavi/materiali (rischio caduta/urto)				
Presenza di melma/fanghi o altro fluido (rischio annegamento, intossicazione)				
Fondo vischioso/scivoloso (rischio scivolamento)				
Presenza di connessioni elettriche, acqua/umidità (rischio di folgorazione)				
Altro:.....				
<b>ESEMPI DI SISTEMI DI COMUNICAZIONE</b>				
Comunicazione a "voce" tra la persona interna e quella esterna				
Comunicazione a "vista" tra la persona interna e quella esterna				
Microfoni da bavero o laringofoni				
Dispositivi di allarme luminosi fissi				
Dispositivi di allarme luminosi portatili				
Dispositivi di allarme sonoro fissi				
Dispositivi di allarme sonoro portatili				
Collegamento via cavo con telefono portatile con possibilità di collegarsi con la squadra dei soccorsi e/o con i Vigili del Fuoco				
Radiotrasmettenti				
Altro .....				
<b>ESEMPI DI ATTIVITÀ DA ESEGUIRE NELL'AMBIENTE CONFINATO O SOSPETTO DI INQUINAMENTO</b>				
Sopralluogo (controllo dello stato del luogo confinato)				
Controllo dei circuiti elettrici				
Controlli sistematici del funzionamento di singole parti o sistemi completi di impianto; idraulici, meccanici, oleodinamici, pneumatici ecc.				
Taglio/molatura/foratura/ brasatura di metalli				
Saldatura				
Montaggio/smontaggio (smontaggio/montaggio di elementi meccanici, oleodinamici, pneumatici, idraulici ecc.)				
Impermeabilizzazione				
Verniciatura				
Lavaggio e pulizia				
Altro				

**ALLEGATO 5 - PRINCIPALI RIFERIMENTI LEGISLATIVI RELATIVI AGLI AMBIENTI CONFINATI O SOSPETTI DI INQUINAMENTO**

**D. LGS. 81/08**

**Articolo 66 - Lavori in ambienti sospetti di inquinamento**

... OMISSIS...

**Articolo 121 - Presenza di gas negli scavi**

... OMISSIS...

**Allegato IV**

**3. VASCHE, CANALIZZAZIONI, TUBAZIONI, SERBATOI, RECIPIENTI, SILOS**

... OMISSIS...

**DPR 14 settembre 2011, n. 177 Regolamento recante norme per la qualificazione delle imprese e dei lavoratori autonomi operanti in ambienti sospetti di inquinamento o confinati, a norma dell'articolo 6, comma 8, lettera g), del decreto legislativo 9 aprile 2008, n. 81.**

... OMISSIS...

**ALLEGATO 6 - SOSTANZE TOSSICHE E ASFISSIANTE E INCIDENTI TIPO**

AGENTE	ODORE	EFFETTI	CASO TIPO
<b>ANIDRIDE CARBONICA (CO<sub>2</sub>)</b>	Inodore incolore	vertigine, mal di testa, tachicardia, senso di soffocamento, stato d'incoscienza	Un lavoratore, salito con una scala in cima a una cisterna contenente mosto in fermentazione, è morto per asfissia da CO <sub>2</sub>
<b>ACIDO SOLFIDRICO (H<sub>2</sub>S)</b>	uova marce; inodore a concentrazioni ≥ 100 ppm	vertigine, mal di testa, tosse, mal di gola, nausea, difficoltà respiratoria, stato d'incoscienza, morte	<b>Caso 1</b> Durante le operazioni di bonifica di un'autocisterna adibita al trasporto di zolfo, 5 operatori (di cui 4 soccorritori) sono morti per le esalazioni di H <sub>2</sub> S. <b>Caso 2</b> In un intervento nel depuratore comunale, l'acqua a pressione per liberare il pozzetto ha creato un movimento dei fanghi che ha sprigionato grandi quantità di H <sub>2</sub> S. Sono morti 6 operatori (di cui 4 soccorritori) <b>Caso 3</b> In un intervento in una raffineria di petrolio, gli operai vengono investiti da un getto di H <sub>2</sub> S: 1 morto e due feriti

			<b>Caso 4</b> In occasione della manutenzione dell'impianto di desolforazione, 3 lavoratori (2 soccorritori) muiono per la presenza di H <sub>2</sub> S
<b>AZOTO</b>	inodore	stato d'incoscienza, debolezza. senso di soffocamento	Immissione di azoto gassoso al posto dell'aria, a causa di un errore di etichettatura, in occasione del collaudo di un nuovo serbatoio in un'azienda farmaceutica. In un successivo intervento all'interno del serbatoio, due lavoratori (di cui un soccorritore) sono morti per carenza di ossigeno
<b>ACIDO CIANIDRICO (HCN)</b>	caratteristico	miscele gas/aria esplosive. Irritante per gli occhi e le vie respiratorie, stato confusionale, sonnolenza, mal di testa, nausea, respiro affannoso, convulsioni e stato di incoscienza. Può portare alla morte	Un addetto alla pulizia periodica di una vasca di elettrodeposizione in una ditta galvanica versa HCl all'1% sul fondo, senza accorgersi della presenza di fanghi contenenti ZnCN. Il gas che si sviluppa, acido cianidrico (HCN), uccide il lavoratore e 4 colleghi che hanno tentato di soccorrerlo

Altre comuni sostanze tossiche o asfissianti coinvolte in incidenti sono il monossido di carbonio (CO), il metano (CH<sub>4</sub>), il cloro (Cl<sub>2</sub>), l'ammoniaca (NH<sub>3</sub>).

**ALLEGATO 7 - Cartellonistica che si consiglia di apporre in ambienti confinati o sospetti di inquinamento**

**ATTENZIONE!**  
**Attention! Achtung! Atención! Atentie! انتباه!**  
**AMBIENTE SOSPETTO DI INQUINAMENTO O CONFINATO**

**ACCESSO CONSENTITO AL SOLO PERSONALE AUTORIZZATO  
 DIVIETO DI INGRESSO SENZA MODULO AUTORIZZATIVO**



Cisterna n°..... Modello ..... Capacità litri .....  
 Materiale..... Press. nom. .... bar  
 Costruttore..... Anno costr. ....  
**Inserire etichetta della sostanza contenuta**



**VERIFICHE PRELIMINARI**

Gli addetti all' accesso e alla manutenzione devono essere formati informati ed addestrati.  
 In caso di affidamento lavori le ditte ed i lavoratori autonomi devono essere qualificati ai sensi del DPR177/2011



PRIMA DEI LAVORI EFFETTUARE LE VERIFICHE PREVISTE DALLA PROCEDURA DI LAVORO

**MISURE DI PREVENZIONE E PROTEZIONE**

Ciascun addetto, prima di accedere all' ambiente sospetto di inquinamento o confinato dovrà conoscere la procedura di lavoro e indossare i DPI previsti dalla stessa



**LAVORI IN SICUREZZA**

TUTTE LE ATTIVITÀ VANNO AUTORIZZATE.

I lavori vanno effettuati secondo la specifica procedura di lavoro e dopo la compilazione del modulo autorizzativo



**GESTIONE EMERGENZE**



IN CASO DI EMERGENZA CHIAMARE IL NUMERO.....  
 ED EFFETTUARE QUANTO PREVISTO DALLA PROCEDURA



(\*) Non esistono cartelli di tipo unificato per questa tipologia e il cartellone ha un carattere indicativo. Si suggerisce che esso contenga almeno le indicazioni di "pericolo generico" o altri pittogrammi previsti dalla vigente normativa (ad esempio ATEX, presenza infiammabili, tossici). Le restanti illustrazioni, non esaustive, hanno lo scopo di richiamare le principali prescrizioni previste dalla procedura.

## IMPIANTI ELETTRICI

**DECRETO DEL PRESIDENTE DELLA REPUBBLICA 22 ottobre 2001, n.462**

**Regolamento di semplificazione del procedimento per la denuncia di installazioni e dispositivi di protezione contro le scariche atmosferiche, di dispositivi di messa a terra di impianti elettrici e di impianti elettrici pericolosi.**

*Publicato nella Gazzetta Ufficiale n. 6 del 8-01-2002*

### IL PRESIDENTE DELLA REPUBBLICA

Visto l'articolo 87, comma quinto, della Costituzione;

Visto l'articolo 17, comma 2, della legge 23 agosto 1988, n. 400;

Vista la legge 15 marzo 1997, n. 59, allegato 1, n. 11;

Visto il decreto del Presidente della Repubblica del 27 aprile 1955, n. 547, recante norme per la prevenzione degli infortuni sul lavoro;

Visto il decreto del Ministro per il lavoro e la previdenza sociale in data 12 settembre 1959 recante attribuzione dei compiti e determinazione delle modalità e delle documentazioni relative all'esercizio delle verifiche e dei controlli previste dalle norme di prevenzione degli infortuni sul lavoro, pubblicato nel supplemento ordinario alla Gazzetta Ufficiale n. 299 dell'11 dicembre 1959;

Vista la normativa tecnica comunitaria UNI CEI;

Visto il decreto del Presidente della Repubblica 20 ottobre 1998, n. 447, concernente regolamento recante norme di semplificazione dei procedimenti di autorizzazione per la realizzazione, l'ampliamento, la ristrutturazione e la riconversione di impianti produttivi, per l'esecuzione di opere interne ai fabbricati, nonché per la determinazione delle aree destinate agli insediamenti produttivi, a norma dell'articolo 20, comma 8, della legge 15 marzo 1997, n. 59;

Vista la preliminare deliberazione del Consiglio dei Ministri, adottata nella riunione del 2 marzo 2001;

Udito il parere del Consiglio di Stato, espresso dalla Sezione consultiva per gli atti normativi nell'adunanza del 4 giugno 2001;

Sentita la Conferenza Stato-regioni il 22 marzo 2001;

Acquisito il parere della Camera dei deputati - XI commissione, e del Senato della Repubblica - XI commissione, approvati nelle sedute, rispettivamente, del 26 luglio 2001 e del 1 agosto 2001;

Vista la deliberazione del Consiglio dei Ministri, adottata nella riunione del 12 ottobre 2001;

Sulla proposta del Presidente del Consiglio dei Ministri e del Ministro per la funzione pubblica, di concerto con i Ministri delle attività produttive, del lavoro e delle politiche sociali e della salute;

**Emana  
il seguente regolamento:**

#### **Capo I Disposizioni generali**

##### **Art. 1. Ambito di applicazione**

1. Il presente regolamento disciplina i procedimenti relativi alle installazioni ed ai dispositivi di protezione contro le scariche atmosferiche, agli impianti elettrici di messa a terra e agli impianti elettrici in luoghi con pericolo di esplosione collocati nei luoghi di lavoro.

2. Con uno o più decreti del Ministero della salute, di concerto con il Ministero del lavoro e delle politiche sociali ed il Ministero delle attività produttive, sono dettate disposizioni volte ad adeguare le vigenti prescrizioni in materia di realizzazione degli impianti di cui al [comma 1](#). In particolare, tali decreti individuano i dispositivi di protezione contro le scariche atmosferiche, gli impianti elettrici di messa a terra e gli impianti relativi alle installazioni elettriche in luoghi con pericolo di esplosione.

#### **Capo II Impianti elettrici di messa a terra e dispositivi di protezione contro le scariche atmosferiche**

##### **Art. 2. Messa in esercizio e omologazione dell'impianto**

1. La messa in esercizio degli impianti elettrici di messa a terra e dei dispositivi di protezione contro le scariche atmosferiche non può essere effettuata prima della verifica eseguita dall'installatore che rilascia la dichiarazione di conformità ai sensi della normativa vigente. La dichiarazione di conformità equivale a tutti gli effetti ad omologazione dell'impianto.

2. Entro trenta giorni dalla messa in esercizio dell'impianto, il datore di lavoro invia la dichiarazione di conformità all'ISPESL ed all'ASL o all'ARPA territorialmente competenti.

3. Nei comuni singoli o associati ove è stato attivato lo sportello unico per le attività produttive la dichiarazione di cui al [comma 2](#) è presentata allo stesso.

##### **Art. 3. Verifiche a campione**

1. L'ISPESL effettua a campione la prima verifica sulla conformità alla normativa vigente degli impianti di protezione

contro le scariche atmosferiche ed i dispositivi di messa a terra degli impianti elettrici e trasmette le relative risultanze all'ASL o ARPA.

2. Le verifiche a campione sono stabilite annualmente dall'ISPESL, d'intesa con le singole regioni sulla base dei seguenti criteri:

- e) localizzazione dell'impianto in relazione alle caratteristiche urbanistiche ed ambientali del luogo in cui è situato l'impianto;
- f) tipo di impianto soggetto a verifica;
- g) dimensione dell'impianto.

3. Le verifiche sono onerose e le spese per la loro effettuazione sono a carico del datore di lavoro.

#### *Art. 4. Verifiche periodiche - Soggetti abilitati*

1. Il datore di lavoro è tenuto ad effettuare regolari manutenzioni dell'impianto, nonché a far sottoporre lo stesso a verifica periodica ogni cinque anni, ad esclusione di quelli installati in cantieri, in locali adibiti ad uso medico e negli ambienti a maggior rischio in caso di incendio per i quali la periodicità è biennale.

2. Per l'effettuazione della verifica, il datore di lavoro si rivolge all'ASL o all'ARPA o ad eventuali organismi individuati dal Ministero delle attività produttive, sulla base di criteri stabiliti dalla normativa tecnica europea UNI CEI.

3. Il soggetto che ha eseguito la verifica periodica rilascia il relativo verbale al datore di lavoro che deve conservarlo ed esibirlo a richiesta degli organi di vigilanza.

4. Le verifiche sono onerose e le spese per la loro effettuazione sono a carico del datore di lavoro.

### **Capo III**

#### **Impianti in luoghi con pericolo di esplosione**

#### *Art. 5. Messa in esercizio e omologazione*

1. La messa in esercizio degli impianti in luoghi con pericolo di esplosione non può essere effettuata prima della verifica di conformità rilasciata al datore di lavoro ai sensi del [comma 2](#).

2. Tale verifica è effettuata dallo stesso installatore dell'impianto, il quale rilascia la dichiarazione di conformità ai sensi della normativa vigente.

3. Entro trenta giorni dalla messa in esercizio dell'impianto, il datore di lavoro invia la dichiarazione di conformità all'ASL o all'ARPA territorialmente competenti.

4. L'omologazione è effettuata dalle ASL o dall'ARPA competenti per territorio, che effettuano la prima verifica sulla conformità alla normativa vigente di tutti gli impianti denunciati.

5. Nei comuni singoli o associati ove è stato attivato lo sportello unico per le attività produttive la dichiarazione di cui al [comma 3](#) è presentata allo sportello.

6. Le verifiche sono onerose e le spese per la loro effettuazione sono a carico del datore di lavoro.

#### *Art. 6. Verifiche periodiche - Soggetti abilitati*

1. Il datore di lavoro è tenuto ad effettuare regolari manutenzioni dell'impianto, nonché a far sottoporre lo stesso a verifica periodica ogni due anni.

2. Per l'effettuazione della verifica, il datore di lavoro si rivolge all'ASL o all'ARPA od ad eventuali organismi individuati dal Ministero delle attività produttive, sulla base di criteri stabiliti dalla normativa tecnica europea UNI CEI.

3. Il soggetto che ha eseguito la verifica periodica rilascia il relativo verbale al datore di lavoro che deve conservarlo ed esibirlo a richiesta degli organi di vigilanza.

4. Le verifiche sono onerose e le spese per la loro effettuazione sono a carico del datore di lavoro.

### **Capo IV**

#### **Disposizioni comuni ai capi precedenti**

#### *Art. 7. Verifiche straordinarie*

1. Le verifiche straordinarie sono effettuate dall'ASL o dall'ARPA o dagli organismi individuati dal Ministero delle attività produttive, sulla base di criteri stabiliti dalla normativa europea UNI CEI.

2. Le verifiche straordinarie sono, comunque, effettuate nei casi di:

- a) esito negativo della verifica periodica;
- b) modifica sostanziale dell'impianto;
- c) richiesta del datore del lavoro.

#### *Art. 7-bis<sup>1</sup>. Banca dati informatizzata, comunicazione all'INAIL e tariffe*

1. Per digitalizzare la trasmissione dei dati delle verifiche, l'INAIL predispose la banca dati informatizzata delle verifiche.

2. Il datore di lavoro comunica tempestivamente all'INAIL, per via informatica, il nominativo dell'organismo che ha incaricato di effettuare le verifiche di cui all'articolo 4, comma 1, e all'articolo 6, comma 1.

3. Per le verifiche di cui all'[articolo 4, comma 1](#), e all'[articolo 6, comma 1](#), l'organismo che è stato incaricato della

<sup>1</sup> Articolo inserito dall'art. 36 del Decreto-Legge 30 dicembre 2019, n. 162, pubblicato sulla G.U. n.305 del 31/12/2019



verifica dal datore di lavoro corrisponde all'INAIL una quota, pari al 5 per cento della tariffa definita dal decreto di cui al comma 4, destinata a coprire i costi legati alla gestione ed al mantenimento della banca dati informatizzata delle verifiche.

4. Le tariffe per gli obblighi di cui all'[articolo 4, comma 4](#), e all'[articolo 6, comma 4](#), applicate dall'organismo che è stato incaricato della verifica dal datore di lavoro, sono individuate dal decreto del presidente dell'Istituto superiore per la prevenzione e la sicurezza del lavoro (ISPESL) 7 luglio 2005, pubblicato sul supplemento ordinario n. 125 alla Gazzetta Ufficiale n. 165 del 18 luglio 2005, e successive modificazioni.

#### *Art. 8. Variazioni relative agli impianti*

1. Il datore di lavoro comunica tempestivamente all'ufficio competente per territorio dell'ISPESL e alle ASL o alle ARPA competenti per territorio la cessazione dell'esercizio, le modifiche sostanziali preponderanti e il trasferimento o spostamento degli impianti.

### **Capo V**

#### **Disposizioni transitorie e finali**

#### *Art. 9. Abrogazioni*

1. Sono abrogati:

- a) gli articoli 40 e 328 del decreto del Presidente della Repubblica 27 aprile 1955, n. 547;
- b) gli articoli 2, 3 e 4 del decreto del Ministro per il lavoro e la previdenza sociale in data 12 settembre 1959, nonché i modelli A, B e C allegati al medesimo decreto.

2. I riferimenti alle disposizioni abrogate contenute in altri testi normativi si intendono riferiti alle disposizioni del presente regolamento.

3. Il presente regolamento si applica anche ai procedimenti pendenti alla data della sua entrata in vigore.

#### *Art. 10. Entrata in vigore*

1. Il presente regolamento entra in vigore il quindicesimo giorno successivo a quello della sua pubblicazione nella Gazzetta Ufficiale della Repubblica italiana.

---

### **DECRETO DEL MINISTERO DELLO SVILUPPO ECONOMICO 22 gennaio 2008, n. 37**

#### **Regolamento concernente l'attuazione dell'articolo 11-quaterdecies, comma 13, lettera a) della legge n. 248 del 2005, recante riordino delle disposizioni in materia di attività di installazione degli impianti all'interno degli edifici**

Publicato in Gazzetta Ufficiale n. 61 del 12/032008

#### **Art. 1. Ambito di applicazione**

1. Il presente decreto si applica agli impianti posti al servizio degli edifici, indipendentemente dalla destinazione d'uso, collocati all'interno degli stessi o delle relative pertinenze. Se l'impianto è connesso a reti di distribuzione si applica a partire dal punto di consegna della fornitura.

2. Gli impianti di cui al [comma 1](#) sono classificati come segue:

- a) impianti di produzione, trasformazione, trasporto, distribuzione, utilizzazione dell'energia elettrica, impianti di protezione contro le scariche atmosferiche, nonché gli impianti per l'automazione di porte, cancelli e barriere;
- b) impianti radiotelevisivi, le antenne e gli impianti elettronici in genere;
- c) impianti di riscaldamento, di climatizzazione, di condizionamento e di refrigerazione di qualsiasi natura o specie, comprese le opere di evacuazione dei prodotti della combustione e delle condense, e di ventilazione ed aerazione dei locali;
- d) impianti idrici e sanitari di qualsiasi natura o specie;
- e) impianti per la distribuzione e l'utilizzazione di gas di qualsiasi tipo, comprese le opere di evacuazione dei prodotti della combustione e ventilazione ed aerazione dei locali;
- f) impianti di sollevamento di persone o di cose per mezzo di ascensori, di montacarichi, di scale mobili e simili;
- g) impianti di protezione antincendio.

3. Gli impianti o parti di impianto che sono soggetti a requisiti di sicurezza prescritti in attuazione della normativa comunitaria, ovvero di normativa specifica, non sono disciplinati, per tali aspetti, dalle disposizioni del presente decreto.

#### **Art. 2. Definizioni relative agli impianti**

1. Ai fini del presente decreto si intende per:

- a) punto di consegna delle forniture: il punto in cui l'azienda fornitrice o distributrice rende disponibile all'utente l'energia elettrica, il gas naturale o diverso, l'acqua, ovvero il punto di immissione del combustibile nel deposito collocato, anche mediante comodato, presso l'utente;
- b) potenza impegnata: il valore maggiore tra la potenza impegnata contrattualmente con l'eventuale fornitore

- di energia, e la potenza nominale complessiva degli impianti di autoproduzione eventualmente installati;
- c) uffici tecnici interni: strutture costituite da risorse umane e strumentali preposte all'impiantistica, alla realizzazione degli impianti aziendali ed alla loro manutenzione i cui responsabili posseggono i requisiti tecnico-professionali previsti dall'[articolo 4](#);
  - d) ordinaria manutenzione: gli interventi finalizzati a contenere il degrado normale d'uso, nonché a far fronte ad eventi accidentali che comportano la necessità di primi interventi, che comunque non modificano la struttura dell'impianto su cui si interviene o la sua destinazione d'uso secondo le prescrizioni previste dalla normativa tecnica vigente e dal libretto di uso e manutenzione del costruttore;
  - e) impianti di produzione, trasformazione, trasporto, distribuzione, utilizzazione dell'energia elettrica: i circuiti di alimentazione degli apparecchi utilizzatori e delle prese a spina con esclusione degli equipaggiamenti elettrici delle macchine, degli utensili, degli apparecchi elettrici in genere. Nell'ambito degli impianti elettrici rientrano anche quelli di autoproduzione di energia fino a 20 kw nominale, gli impianti per l'automazione di porte, cancelli e barriere, nonché quelli posti all'esterno di edifici se gli stessi sono collegati, anche solo funzionalmente, agli edifici;
  - f) impianti radiotelevisivi ed elettronici: le componenti impiantistiche necessarie alla trasmissione ed alla ricezione dei segnali e dei dati, anche relativi agli impianti di sicurezza, ad installazione fissa alimentati a tensione inferiore a 50 V in corrente alternata e 120 V in corrente continua, mentre le componenti alimentate a tensione superiore, nonché i sistemi di protezione contro le sovratensioni sono da ritenersi appartenenti all'impianto elettrico; ai fini dell'autorizzazione, dell'installazione e degli ampliamenti degli impianti telefonici e di telecomunicazione interni collegati alla rete pubblica, si applica la normativa specifica vigente;
  - g) impianti per la distribuzione e l'utilizzazione di gas: l'insieme delle tubazioni, dei serbatoi e dei loro accessori, dal punto di consegna del gas, anche in forma liquida, fino agli apparecchi utilizzatori, l'installazione ed i collegamenti dei medesimi, le predisposizioni edili e meccaniche per l'aerazione e la ventilazione dei locali in cui deve essere installato l'impianto, le predisposizioni edili e meccaniche per lo scarico all'esterno dei prodotti della combustione;
  - h) impianti di protezione antincendio: gli impianti di alimentazione di idranti, gli impianti di estinzione di tipo automatico e manuale nonché gli impianti di rilevazione di gas, di fumo e d'incendio;
  - i) CEI: Comitato Elettrotecnico Italiano;
  - l) UNI: Ente Nazionale Italiano di Unificazione.

### **Art. 3. Imprese abilitate**

1. Le imprese, iscritte nel registro delle imprese di cui al d.P.R. 7 dicembre 1995, n. 581 e successive modificazioni, di seguito registro delle imprese, o nell'Albo provinciale delle imprese artigiane di cui alla legge 8 agosto 1985, n. 443, di seguito albo delle imprese artigiane, sono abilitate all'esercizio delle attività di cui all'[articolo 1](#), se l'imprenditore individuale o il legale rappresentante ovvero il responsabile tecnico da essi preposto con atto formale, è in possesso dei requisiti professionali di cui all'[articolo 4](#).
2. Il responsabile tecnico di cui al [comma 1](#) svolge tale funzione per una sola impresa e la qualifica è incompatibile con ogni altra attività continuativa.
3. Le imprese che intendono esercitare le attività relative agli impianti di cui all'[articolo 1](#) presentano la dichiarazione di inizio attività, ai sensi dell'articolo 19 della legge 7 agosto 1990, n. 241 e successive modificazioni, indicando specificatamente per quali lettera e quale voce, di quelle elencate nel medesimo [articolo 1, comma 2](#), intendono esercitare l'attività e dichiarano, altresì, il possesso dei requisiti tecnico-professionali di cui all'[articolo 4](#), richiesti per i lavori da realizzare.
4. Le imprese artigiane presentano la dichiarazione di cui al [comma 3](#), unitamente alla domanda d'iscrizione all'albo delle imprese artigiane per la verifica del possesso dei prescritti requisiti tecnico-professionali e il conseguente riconoscimento della qualifica artigiana. Le altre imprese presentano la dichiarazione di cui al [comma 3](#), unitamente alla domanda di iscrizione, presso l'ufficio del registro delle imprese.
5. Le imprese non installatrici, che dispongono di uffici tecnici interni sono autorizzate all'installazione, alla trasformazione, all'ampliamento e alla manutenzione degli impianti, relativi esclusivamente alle proprie strutture interne e nei limiti della tipologia di lavori per i quali il responsabile possiede i requisiti previsti all'[articolo 4](#).
6. Le imprese, di cui ai [commi 1, 3, 4 e 5](#), alle quali sono stati riconosciuti i requisiti tecnico-professionali, hanno diritto ad un certificato di riconoscimento, secondo i modelli approvati con decreto del Ministro dell'industria del commercio e dell'artigianato dell'11 giugno 1992. Il certificato è rilasciato dalle competenti commissioni provinciali per l'artigianato, di cui alla legge 8 agosto 1985, n. 443, e successive modificazioni, o dalle competenti camere di commercio, di cui alla legge 29 dicembre 1993, n. 580, e successive modificazioni.

### **Art. 4. Requisiti tecnico-professionali**

1. I requisiti tecnico-professionali sono, in alternativa, uno dei seguenti:
  - a) diploma di laurea in materia tecnica conseguito presso una università statale o legalmente riconosciuta;
  - a-bis) diploma di tecnico superiore previsto dalle linee guida di cui al decreto del Presidente del Consiglio dei ministri 25 gennaio 2008, pubblicato nella Gazzetta Ufficiale n. 86 dell'11 aprile 2008, conseguito in esito ai percorsi relativi alle figure nazionali definite dall'allegato A, area 1 - efficienza energetica, al decreto del

Ministro dell'istruzione, dell'università e della ricerca 7 settembre 2011;<sup>1</sup>

- b) diploma o qualifica conseguita al termine di scuola secondaria del secondo ciclo con specializzazione relativa al settore delle attività di cui all'[articolo 1](#), presso un istituto statale o legalmente riconosciuto, seguiti da un periodo di inserimento, di almeno due anni continuativi, alle dirette dipendenze di una impresa del settore. Il periodo di inserimento per le attività di cui all'[articolo 1, comma 2, lettera d\)](#) è di un anno;
- c) titolo o attestato conseguito ai sensi della legislazione vigente in materia di formazione professionale, previo un periodo di inserimento, di almeno quattro anni consecutivi, alle dirette dipendenze di una impresa del settore. Il periodo di inserimento per le attività di cui all'[articolo 1, comma 2, lettera d\)](#) è di due anni;
- d) prestazione lavorativa svolta, alle dirette dipendenze di una impresa abilitata nel ramo di attività cui si riferisce la prestazione dell'operaio installatore per un periodo non inferiore a tre anni, escluso quello computato ai fini dell'apprendistato e quello svolto come operaio qualificato, in qualità di operaio installatore con qualifica di specializzato nelle attività di installazione, di trasformazione, di ampliamento e di manutenzione degli impianti di cui all'[articolo 1](#).

2. I periodi di inserimento di cui alle [lettere b\)](#) e [c\)](#) e le prestazioni lavorative di cui alla [lettera d\) del comma 1](#) possono svolgersi anche in forma di collaborazione tecnica continuativa nell'ambito dell'impresa da parte del titolare, dei soci e dei collaboratori familiari. Si considerano, altresì, in possesso dei requisiti tecnico-professionali ai sensi dell'[articolo 4](#) il titolare dell'impresa, i soci ed i collaboratori familiari che hanno svolto attività di collaborazione tecnica continuativa nell'ambito di imprese abilitate del settore per un periodo non inferiore a sei anni. Per le attività di cui alla [lettera d\) dell'articolo 1, comma 2](#), tale periodo non può essere inferiore a quattro anni.

### **Art. 5. Progettazione degli impianti**

1. Per l'installazione, la trasformazione e l'ampliamento degli impianti di cui all'[articolo 1, comma 2, lettere a\), b\), c\), d\), e\), g\)](#), è redatto un progetto. Fatta salva l'osservanza delle normative più rigorose in materia di progettazione, nei casi indicati al [comma 2](#), il progetto è redatto da un professionista iscritto negli albi professionali secondo la specifica competenza tecnica richiesta mentre, negli altri casi, il progetto, come specificato all'[articolo 7, comma 2](#), è redatto, in alternativa, dal responsabile tecnico dell'impresa installatrice.

2. Il progetto per l'installazione, trasformazione e ampliamento, è redatto da un professionista iscritto agli albi professionali secondo le specifiche competenze tecniche richieste, nei seguenti casi:

- a) impianti di cui all'[articolo 1, comma 2, lettera a\)](#), per tutte le utenze condominiali e per utenze domestiche di singole unità abitative aventi potenza impegnata superiore a 6 kw o per utenze domestiche di singole unità abitative di superficie superiore a 400 mq;
- b) impianti elettrici realizzati con lampade fluorescenti a catodo freddo, collegati ad impianti elettrici, per i quali è obbligatorio il progetto e in ogni caso per impianti di potenza complessiva maggiore di 1200 VA resa dagli alimentatori;
- c) impianti di cui all'[articolo 1, comma 2, lettera a\)](#), relativi agli immobili adibiti ad attività produttive, al commercio, al terziario e ad altri usi, quando le utenze sono alimentate a tensione superiore a 1000 V, inclusa la parte in bassa tensione, o quando le utenze sono alimentate in bassa tensione aventi potenza impegnata superiore a 6 kw o qualora la superficie superi i 200 mq;
- d) impianti elettrici relativi ad unità immobiliari provviste, anche solo parzialmente, di ambienti soggetti a normativa specifica del CEI, in caso di locali adibiti ad uso medico o per i quali sussista pericolo di esplosione o a maggior rischio di incendio, nonché per gli impianti di protezione da scariche atmosferiche in edifici di volume superiore a 200 mc;
- e) impianti di cui all'[articolo 1, comma 2, lettera b\)](#), relativi agli impianti elettronici in genere quando coesistono con impianti elettrici con obbligo di progettazione;
- f) impianti di cui all'[articolo 1, comma 2, lettera c\)](#), dotati di canne fumarie collettive ramificate, nonché impianti di climatizzazione per tutte le utilizzazioni aventi una potenzialità frigorifera pari o superiore a 40.000 frigororie/ora;
- g) impianti di cui all'[articolo 1, comma 2, lettera e\)](#), relativi alla distribuzione e l'utilizzazione di gas combustibili con portata termica superiore a 50 kw o dotati di canne fumarie collettive ramificate, o impianti relativi a gas medicali per uso ospedaliero e simili, compreso lo stoccaggio;
- h) impianti di cui all'[articolo 1, comma 2, lettera g\)](#), se sono inseriti in un'attività soggetta al rilascio del certificato prevenzione incendi e, comunque, quando gli idranti sono in numero pari o superiore a 4 o gli apparecchi di rilevamento sono in numero pari o superiore a 10.

3. I progetti degli impianti sono elaborati secondo la regola dell'arte. I progetti elaborati in conformità alla vigente normativa e alle indicazioni delle guide e alle norme dell'UNI, del CEI o di altri Enti di normalizzazione appartenenti agli Stati membri dell'Unione europea o che sono parti contraenti dell'accordo sullo spazio economico europeo, si considerano redatti secondo la regola dell'arte.

4. I progetti contengono almeno gli schemi dell'impianto e i disegni planimetrici nonché una relazione tecnica sulla consistenza e sulla tipologia dell'installazione, della trasformazione o dell'ampliamento dell'impianto stesso, con particolare riguardo alla tipologia e alle caratteristiche dei materiali e componenti da utilizzare e alle misure di prevenzione e di sicurezza da adottare. Nei luoghi a maggior rischio di incendio e in quelli con pericoli di esplosione,

<sup>1</sup> Lettera inserita dal comma 50 dell'art. 1 della LEGGE 13 luglio 2015, n. 107, pubblicata nella G.U. 15/07/2015, n.162. Entrata in vigore del provvedimento 16/07/2015.

particolare attenzione è posta nella scelta dei materiali e componenti da utilizzare nel rispetto della specifica normativa tecnica vigente.

5. Se l'impianto a base di progetto è variato in corso d'opera, il progetto presentato è integrato con la necessaria documentazione tecnica attestante le varianti, alle quali, oltre che al progetto, l'installatore è tenuto a fare riferimento nella dichiarazione di conformità.

6. Il progetto, di cui al [comma 2](#), è depositato presso lo sportello unico per l'edilizia del comune in cui deve essere realizzato l'impianto nei termini previsti all'[articolo 11](#).

#### **Art. 6. Realizzazione ed installazione degli impianti**

1. Le imprese realizzano gli impianti secondo la regola dell'arte, in conformità alla normativa vigente e sono responsabili della corretta esecuzione degli stessi. Gli impianti realizzati in conformità alla vigente normativa e alle norme dell'UNI, del CEI o di altri Enti di normalizzazione appartenenti agli Stati membri dell'Unione europea o che sono parti contraenti dell'accordo sullo spazio economico europeo, si considerano eseguiti secondo la regola dell'arte.

2. Con riferimento alle attività produttive, si applicano le norme generali di sicurezza di cui all'articolo 1 del decreto del Presidente del Consiglio dei Ministri 31 marzo 1989 e le relative modificazioni.

3. Gli impianti elettrici nelle unità immobiliari ad uso abitativo realizzati prima del 13 marzo 1990 si considerano adeguati se dotati di sezionamento e protezione contro le sovracorrenti posti all'origine dell'impianto, di protezione contro i contatti diretti, di protezione contro i contatti indiretti o protezione con interruttore differenziale avente corrente differenziale nominale non superiore a 30 mA.

#### **Art. 7. Dichiarazione di conformità**

1. Al termine dei lavori, previa effettuazione delle verifiche previste dalla normativa vigente, comprese quelle di funzionalità dell'impianto, l'impresa installatrice rilascia al committente la dichiarazione di conformità degli impianti realizzati nel rispetto delle norme di cui all'[articolo 6](#). Di tale dichiarazione, resa sulla base del modello di cui all'[allegato I](#), fanno parte integrante la relazione contenente la tipologia dei materiali impiegati, nonché il progetto di cui all'[articolo 5](#).

2. Nei casi in cui il progetto è redatto dal responsabile tecnico dell'impresa installatrice l'elaborato tecnico è costituito almeno dallo schema dell'impianto da realizzare, inteso come descrizione funzionale ed effettiva dell'opera da eseguire eventualmente integrato con la necessaria documentazione tecnica attestante le varianti introdotte in corso d'opera.

3. In caso di rifacimento parziale di impianti, il progetto, la dichiarazione di conformità, e l'attestazione di collaudo ove previsto, si riferiscono alla sola parte degli impianti oggetto dell'opera di rifacimento, ma tengono conto della sicurezza e funzionalità dell'intero impianto. Nella dichiarazione di cui al [comma 1](#) e nel progetto di cui all'[articolo 5](#), è espressamente indicata la compatibilità tecnica con le condizioni preesistenti dell'impianto.

4. La dichiarazione di conformità è rilasciata anche dai responsabili degli uffici tecnici interni delle imprese non installatrici di cui all'[articolo 3, comma 3](#), secondo il modello di cui all'[allegato II](#) del presente decreto.

5. Il contenuto dei modelli di cui agli [allegati I](#) e [II](#) può essere modificato o integrato con decreto ministeriale per esigenze di aggiornamento di natura tecnica.

6. Nel caso in cui la dichiarazione di conformità prevista dal presente articolo, salvo quanto previsto all'[articolo 15](#), non sia stata prodotta o non sia più reperibile, tale atto è sostituito - per gli impianti eseguiti prima dell'entrata in vigore del presente decreto - da una dichiarazione di rispondenza, resa da un professionista iscritto all'albo professionale per le specifiche competenze tecniche richieste, che ha esercitato la professione, per almeno cinque anni, nel settore impiantistico a cui si riferisce la dichiarazione, sotto personale responsabilità, in esito a sopralluogo ed accertamenti, ovvero, per gli impianti non ricadenti nel campo di applicazione dell'[articolo 5, comma 2](#), da un soggetto che ricopre, da almeno 5 anni, il ruolo di responsabile tecnico di un'impresa abilitata di cui all'[articolo 3](#), operante nel settore impiantistico a cui si riferisce la dichiarazione.

#### **Art. 8. Obblighi del committente o del proprietario**

1. Il committente è tenuto ad affidare i lavori di installazione, di trasformazione, di ampliamento e di manutenzione straordinaria degli impianti indicati all'[articolo 1, comma 2](#), ad imprese abilitate ai sensi dell'[articolo 3](#).

2. Il proprietario dell'impianto adotta le misure necessarie per conservarne le caratteristiche di sicurezza previste dalla normativa vigente in materia, tenendo conto delle istruzioni per l'uso e la manutenzione predisposte dall'impresa installatrice dell'impianto e dai fabbricanti delle apparecchiature installate. Resta ferma la responsabilità delle aziende fornitrici o distributrici, per le parti dell'impianto e delle relative componenti tecniche da loro installate o gestite.

3. Il committente entro 30 giorni dall'allacciamento di una nuova fornitura di gas, energia elettrica, acqua, negli edifici di qualsiasi destinazione d'uso, consegna al distributore o al venditore copia della dichiarazione di conformità dell'impianto, resa secondo l'[allegato I](#), esclusi i relativi allegati obbligatori, o copia della dichiarazione di rispondenza prevista dall'[articolo 7, comma 6](#). La medesima documentazione è consegnata nel caso di richiesta di aumento di potenza impegnata a seguito di interventi sull'impianto, o di un aumento di potenza che senza interventi sull'impianto determina il raggiungimento dei livelli di potenza impegnata di cui all'[articolo 5, comma 2](#) o comunque, per gli impianti elettrici, la potenza di 6 kw.

4. Le prescrizioni di cui al [comma 3](#) si applicano in tutti i casi di richiesta di nuova fornitura e di variazione della portata termica di gas.



5. Fatti salvi i provvedimenti da parte delle autorità competenti, decorso il termine di cui al [comma 3](#) senza che sia prodotta la dichiarazione di conformità di cui all'[articolo 7, comma 1](#), il fornitore o il distributore di gas, energia elettrica o acqua, previo congruo avviso, sospende la fornitura.

#### **Art. 9. Certificato di agibilità**

1. Il certificato di agibilità è rilasciato dalle autorità competenti previa acquisizione della dichiarazione di conformità di cui all'[articolo 7](#), nonché del certificato di collaudo degli impianti installati, ove previsto dalle norme vigenti.

#### **Art. 10. Manutenzione degli impianti**

1. La manutenzione ordinaria degli impianti di cui all'[articolo 1](#) non comporta la redazione del progetto né il rilascio dell'attestazione di collaudo, né l'osservanza dell'obbligo di cui all'[articolo 8, comma 1](#), fatto salvo il disposto del successivo [comma 3](#).

2. Sono esclusi dagli obblighi della redazione del progetto e dell'attestazione di collaudo le installazioni per apparecchi per usi domestici e la fornitura provvisoria di energia elettrica per gli impianti di cantiere e similari, fermo restando l'obbligo del rilascio della dichiarazione di conformità.

3. Per la manutenzione degli impianti di ascensori e montacarichi in servizio privato si applica il d.P.R. 30 aprile 1999, n. 162 e le altre disposizioni specifiche.

#### **Art. 11. Deposito presso lo sportello unico per l'edilizia del progetto, della dichiarazione di conformità o del certificato di collaudo.**

1. Per il rifacimento o l'installazione di nuovi impianti di cui all'[articolo 1, comma 2, lettere a\), b\), c\), d\), e\), g\)](#) ed h)<sup>1</sup>, relativi ad edifici per i quali è già stato rilasciato il certificato di agibilità, fermi restando gli obblighi di acquisizione di atti di assenso comunque denominati, l'impresa installatrice deposita, entro 30 giorni dalla conclusione dei lavori, presso lo sportello unico per l'edilizia, di cui all'articolo 5 del d.P.R. 6 giugno 2001, n. 380 del comune ove ha sede l'impianto, la dichiarazione di conformità ed il progetto redatto ai sensi dell'[articolo 5](#), o il certificato di collaudo degli impianti installati, ove previsto dalle norme vigenti.

2. Per le opere di installazione, di trasformazione e di ampliamento di impianti che sono connesse ad interventi edilizi subordinati a permesso di costruire ovvero a denuncia di inizio di attività, di cui al d.P.R. 6 giugno 2001, n. 380, il soggetto titolare del permesso di costruire o il oggetto che ha presentato la denuncia di inizio di attività deposita il progetto degli impianti da realizzare presso lo sportello unico per l'edilizia del comune ove deve essere realizzato l'intervento, contestualmente al progetto edilizio.

3. Lo sportello unico di cui all'articolo 5 del d.P.R. 6 giugno 2001, n. 380, inoltra copia della dichiarazione di conformità alla Camera di commercio industria artigianato e agricoltura nella cui circoscrizione ha sede l'impresa esecutrice dell'impianto, che provvede ai conseguenti riscontri con le risultanze del registro delle imprese o dell'albo provinciale delle imprese artigiane, alle contestazioni e notificazioni, a norma dell'articolo 14 della legge 24 novembre 1981, n. 689, e successive modificazioni, delle eventuali violazioni accertate, ed alla irrogazione delle sanzioni pecuniarie ai sensi degli articoli 20, comma 1, e 42, comma 1, del decreto legislativo 31 marzo 1998, n. 112.

#### **Art. 12. Contenuto del cartello informativo**

1. All'inizio dei lavori per la costruzione o ristrutturazione dell'edificio contenente gli impianti di cui all'[articolo 1](#) l'impresa installatrice affigge un cartello da cui risultino i propri dati identificativi, se è prevista la redazione del progetto da parte dei soggetti indicati all'[articolo 5, comma 2](#), il nome del progettista dell'impianto o degli impianti.

#### **Art. 13. Documentazione**

*(articolo abrogato dall'articolo 35, comma 2, legge n. 133 del 2008)*

#### **Art. 14. Finanziamento dell'attività di normazione tecnica**

1. In attuazione dell'articolo 8 della legge n. 46/1990, all'attività di normazione tecnica svolta dall'UNI e dal CEI è destinato il tre per cento del contributo dovuto annualmente dall'Istituto nazionale per la assicurazione contro gli infortuni sul lavoro (INAIL) per l'attività di ricerca ai sensi dell'articolo 3, comma 3, del decreto-legge 30 giugno 1982, n. 390, convertito, con modificazioni, dalla legge 12 agosto 1982, n. 597.

2. La somma di cui al [comma 1](#), calcolata sull'ammontare del contributo versato dall'INAIL è iscritta a carico di un apposito capitolo dello stato di previsione della spesa del Ministero dello sviluppo economico per il 2007 e a carico delle proiezioni del corrispondente capitolo per gli anni seguenti.

#### **Art. 15. Sanzioni**

1. Alle violazioni degli obblighi derivanti dall'[articolo 7](#) del presente decreto si applicano le sanzioni amministrative da euro 100,00 ad euro 1.000,00 con riferimento all'entità e complessità dell'impianto, al grado di pericolosità ed alle altre circostanze obiettive e soggettive della violazione.

2. Alle violazioni degli altri obblighi derivanti dal presente decreto si applicano le sanzioni amministrative da euro 1.000,00 ad euro 10.000,00 con riferimento all'entità e complessità dell'impianto, al grado di pericolosità ed alle altre circostanze obiettive e soggettive della violazione.

<sup>1</sup> *Commento personale: la lettera h) dell'art.1 comma 2 è mancante*



3. Le violazioni comunque accertate, anche attraverso verifica, a carico delle imprese installatrici sono comunicate alla Camera di commercio, industria, artigianato e agricoltura competente per territorio, che provvede all'annotazione nell'albo provinciale delle imprese artigiane o nel registro delle imprese in cui l'impresa inadempiente risulta iscritta, mediante apposito verbale.

4. La violazione reiterata tre volte delle norme relative alla sicurezza degli impianti da parte delle imprese abilitate comporta altresì, in casi di particolare gravità, la sospensione temporanea dell'iscrizione delle medesime imprese dal registro delle imprese o dall'albo provinciale delle imprese artigiane, su proposta dei soggetti accertatori e su giudizio delle commissioni che sovrintendono alla tenuta dei registri e degli albi.

5. Alla terza violazione delle norme riguardanti la progettazione ed i collaudi, i soggetti accertatori propongono agli ordini professionali provvedimenti disciplinari a carico dei professionisti iscritti nei rispettivi albi.

6. All'irrogazione delle sanzioni di cui al [presente articolo](#) provvedono le Camere di commercio, industria, artigianato ed agricoltura.

7. Sono nulli, ai sensi dell'articolo 1418 del Codice Civile, i patti relativi alle attività disciplinate dal presente regolamento stipulati da imprese non abilitate ai sensi dell'[articolo 3](#), salvo il diritto al risarcimento di eventuali danni. Il presente decreto, munito del sigillo dello Stato, sarà inserito nella Raccolta ufficiale degli atti normativi della Repubblica italiana. È fatto obbligo a chiunque spetti di osservarlo e di farlo osservare.

### Allegato I

## DICHIARAZIONE DI CONFORMITÀ DELL'IMPIANTO ALLA REGOLA DELL'ARTE

([Art. 7](#) del D.M. n. 37 del 22 gennaio 2008 - Modif. dal D.M. del 19 maggio 2010)

Il sottoscritto \_\_\_\_\_ titolare o legale rappresentante dell'impresa (ragione sociale) \_\_\_\_\_ operante nel settore \_\_\_\_\_ con sede in via \_\_\_\_\_ n. \_\_\_\_\_ comune \_\_\_\_\_ (prov. \_\_\_\_\_) tel. \_\_\_\_\_ part. IVA \_\_\_\_\_

iscritta nel registro delle imprese (D.P.R. 7/12/1995 n. 581) della Camera C.I.A.A. di \_\_\_\_\_ n. \_\_\_\_\_

iscritta all'albo Provinciale delle imprese artigiane (l. 8/8/1985, n. 443) di \_\_\_\_\_ n. \_\_\_\_\_

esecutrice dell'impianto (descrizione schematica): \_\_\_\_\_

inteso come:  nuovo impianto  trasformazione  ampliamento  manutenzione straordinaria

altro ([1](#)) \_\_\_\_\_

*Nota - Per gli impianti a gas specificare il tipo di gas distribuito: canalizzato dalla 1ª - 2ª - 3ª famiglia; GPL da recipienti mobili; GPL da serbatoio fisso. Per gli impianti elettrici specificare la potenza massima impegnabile.*

commissionato da: \_\_\_\_\_ installato nei locali siti nel comune di \_\_\_\_\_ (prov. \_\_\_\_\_) via \_\_\_\_\_ n. \_\_\_\_\_ scala \_\_\_\_\_ piano \_\_\_\_\_ interno \_\_\_\_\_ di proprietà di (nome, cognome o ragione sociale e indirizzo) \_\_\_\_\_

in edificio adibito ad uso:  industriale  civile  commercio  altri usi;

## DICHIARA

sotto la propria personale responsabilità, che l'impianto è stato realizzato in modo conforme alla regola dell'arte, secondo quanto previsto dall'art. 6, tenuto conto delle condizioni di esercizio e degli usi a cui è destinato l'edificio, avendo in particolare:

- rispettato il progetto redatto ai sensi dell'art. 5 da ([2](#)) \_\_\_\_\_
- seguito la norma tecnica applicabile all'impiego ([3](#)) \_\_\_\_\_
- installato componenti e materiali adatti al luogo di installazione ([artt. 5 e 6](#));
- controllato l'impianto ai fini della sicurezza e della funzionalità con esito positivo, avendo eseguito le verifiche richieste dalle norme e dalle disposizioni di legge.

### Allegati obbligatori:

- progetto ai sensi degli [articoli 5 e 7](#) ([4](#));
- relazione con tipologie dei materiali utilizzati ([5](#));
- schema dell'impianto realizzato ([6](#));
- riferimento a dichiarazioni di conformità precedenti o parziali, già esistenti ([7](#));
- copia del certificato di riconoscimento dei requisiti tecnico-professionali;
- attestazione di conformità per impianto realizzato con materiali o sistemi non normalizzati ([8](#))

**Allegati facoltativi (9):**

**DECLINA**

ogni responsabilità per sinistri a persone o a cose derivanti da manomissione dell'impianto da parte di terzi ovvero da carenze di manutenzione o riparazione.

**Il responsabile tecnico**

**Il dichiarante**

data \_\_\_\_\_

(timbro e firma)

(timbro e firma)

AVVERTENZE PER IL COMMITTENTE: responsabilità del committente o del proprietario, [art. 8 \(10\)](#)

**LEGENDA**

- (1) Come esempio nel caso di impianti a gas, con "altro" si può intendere la sostituzione di un apparecchio installato in modo fisso.
- (2) Indicare: nome, cognome, qualifica e, quando ne ricorre l'obbligo ai sensi dell'[art. 5 comma 2](#) del D.M. n. 37/2008, estremi di iscrizione nel relativo Albo professionale, del tecnico che ha redatto il progetto.
- (3) Citare la o le norme tecniche e di legge, distinguendo tra quelle riferite alla progettazione, all'esecuzione e alle verifiche.
- (4) Qualora l'impianto eseguito su progetto sia variato in opera, il progetto presentato alla fine dei lavori deve comprendere le varianti realizzate in corso d'opera.  
Fa parte del progetto la citazione della pratica prevenzione incendi (ove richiesta).
- (5) La relazione deve contenere, per i prodotti soggetti a norme, la dichiarazione di rispondenza alle stesse completata, ove esistente, con riferimenti a marchi, certificati di prova, ecc. rilasciati da istituti autorizzati.  
Per gli altri prodotti (da elencare) il firmatario deve dichiarare che trattasi di materiali, prodotti e componenti conformi a quanto previsto dagli [articoli 5 e 6](#) del D.M. n. 37/2008. La relazione deve dichiarare l'idoneità rispetto all'ambiente di installazione.  
Quando rilevante ai fini del buon funzionamento dell'impianto, si devono fornire indicazioni sul numero o caratteristiche degli apparecchi installati od installabili [ad esempio per il gas: 1) numero, tipo e potenza degli apparecchi; 2) caratteristiche dei componenti il sistema di ventilazione dei locali; 3) caratteristiche del sistema di scarico dei prodotti della combustione; 4) indicazioni sul collegamento elettrico degli apparecchi, ove previsto].
- (6) Per schema dell'impianto realizzato si intende la descrizione dell'opera come eseguita (si fa semplice rinvio al progetto quando questo è stato redatto da un professionista abilitato e non sono state apportate varianti in corso d'opera).  
Nel caso di trasformazione, ampliamento e manutenzione straordinaria, l'intervento deve essere inquadrato, se possibile, nello schema dell'impianto preesistente.  
Lo schema citerà la pratica prevenzione incendi (ove richiesto).
- (7) I riferimenti sono costituiti dal nome dell'impresa esecutrice e dalla data della dichiarazione. Per gli impianti o parti di impianti costruiti prima dell'entrata in vigore del decreto, il riferimento a dichiarazioni di conformità può essere sostituito dal rinvio a dichiarazione di rispondenza ([art. 7 comma 6](#) del D.M. n. 37/2008).  
Nel caso che parte dell'impianto sia predisposto da altra impresa (ad esempio ventilazione e scarico fumi negli impianti a gas), la dichiarazione deve riportare gli analoghi riferimenti per dette parti.
- (8) Se nell'impianto risultano incorporati dei prodotti o sistemi legittimamente utilizzati per il medesimo impiego in un altro Stato membro dell'Unione europea o che sia parte contraente dell'Accordo sullo Spazio economico europeo, per i quali non esistono norme tecniche di prodotto o di installazione, la dichiarazione di conformità deve essere sempre corredata con il progetto redatto e sottoscritto da un ingegnere iscritto all'albo professionale secondo la specifica competenza tecnica richiesta, che attesta di avere eseguito l'analisi dei rischi connessi con l'impiego del prodotto o sistema sostitutivo, di avere prescritto e fatto adottare tutti gli accorgimenti necessari per raggiungere livelli di sicurezza equivalenti a quelli garantiti dagli impianti eseguiti secondo la regola dell'arte e di avere sorvegliato la corretta esecuzione delle fasi di installazione dell'impianto nel rispetto di tutti gli eventuali disciplinari tecnici predisposti dal fabbricante del sistema o del prodotto.
- (9) Esempio: eventuali certificati dei risultati delle verifiche eseguite sull'impianto prima della messa in esercizio o trattamenti per pulizia, disinfezione, ecc.
- (10) Al termine dei lavori l'impresa installatrice è tenuta a rilasciare al committente la dichiarazione di conformità degli impianti realizzati nel rispetto delle norme di cui all'[art. 7](#).  
Il committente o il proprietario è tenuto ad affidare i lavori di installazione, di trasformazione, di ampliamento e di manutenzione degli impianti di cui all'[art. 1](#) ad imprese abilitate ai sensi dell'[art. 3](#).

**Allegato II**

**DICHIARAZIONE DI CONFORMITÀ DELL'IMPIANTO ALLA REGOLA DELL'ARTE**

**Fac-simile ad uso degli uffici tecnici interni di imprese non installatrici**

Il sottoscritto \_\_\_\_\_ qualifica \_\_\_\_\_  
responsabile dell'Ufficio tecnico interno dell'impresa non installatrice (ragione sociale) \_\_\_\_\_  
operante nel settore \_\_\_\_\_ con sede in via \_\_\_\_\_  
n. \_\_\_\_\_ comune \_\_\_\_\_ (prov. \_\_\_\_\_)  
tel. \_\_\_\_\_ fax \_\_\_\_\_ E-mail box \_\_\_\_\_ @ \_\_\_\_\_  
esecutrice dell'impianto (descrizione schematica) \_\_\_\_\_

inteso come:  nuovo impianto  trasformazione  ampliamento  manutenzione straordinaria  
 altro (1) \_\_\_\_\_

*Nota - Per gli impianti a gas specificare il tipo di gas distribuito: canalizzato della 1ª - 2ª - 3ª famiglia; GPL da recipienti mobili; GPL da serbatoio fisso. Per gli impianti elettrici specificare la potenza massima impegnabile.*

installato nei locali siti nel comune di \_\_\_\_\_ (prov. \_\_\_\_\_) via \_\_\_\_\_  
n. \_\_\_\_\_ scala \_\_\_\_\_ piano \_\_\_\_\_ interno \_\_\_\_\_ di proprietà di (nome,  
cognome o ragione sociale e indirizzo) \_\_\_\_\_

in edificio adibito ad uso:  industriale  civile  commercio  altri usi;

**DICHIARA**

sotto la propria personale responsabilità, che l'impianto è stato realizzato in modo conforme alla regola dell'arte, secondo quanto previsto dall'[art. 6](#), tenuto conto delle condizioni di esercizio e degli usi a cui è destinato l'edificio, avendo in particolare:

- rispettato il progetto redatto ai sensi dell'[art. 5](#) da (2) \_\_\_\_\_
- seguito la norma tecnica applicabile all'impiego (3) \_\_\_\_\_
- installato componenti e materiali adatti al luogo di installazione ([artt. 5 e 6](#));
- controllato l'impianto ai fini della sicurezza e della funzionalità con esito positivo, avendo eseguito le verifiche richieste dalle norme e dalle disposizioni di legge.

**Allegati obbligatori:**

- progetto ai sensi degli [articoli 5 e 7 \(4\)](#);
- relazione con tipologie dei materiali utilizzati (5);
- schema dell'impianto realizzato (6);
- riferimento a dichiarazioni di conformità precedenti o parziali, già esistenti (7);
- attestazione di conformità per impianto realizzato con materiali o sistemi non normalizzati (8)

**Allegati facoltativi (9):**

.....  
.....

**DECLINA**

ogni responsabilità per sinistri a persone o a cose derivanti da manomissione dell'impianto da parte di terzi ovvero da carenze di manutenzione o riparazione.

**Il dichiarante**

data \_\_\_\_\_  
(timbro e firma)

**Il legale rappresentante dell'impresa**

\_\_\_\_\_  
(timbro e firma)

**Legenda:**

- 1) Come esempio nel caso di impianti a gas, con "altro" si può intendere la sostituzione di un apparecchio installato in modo fisso.
- 2) Indicare: nome, cognome, qualifica e, quando ne ricorra l'obbligo ai sensi dell'[articolo 5, comma 2](#), estremi di iscrizione nel relativo Albo professionale, del tecnico che ha redatto il progetto.

- 3) Citare la o le norme tecniche e di legge, distinguendo tra quelle riferite alla progettazione, all'esecuzione e alle verifiche.
  - 4) Qualora l'impianto eseguito su progetto sia variato in opera, il progetto presentato alla fine dei lavori deve comprendere le varianti realizzate in corso d'opera.  
Fa parte del progetto la citazione della pratica prevenzione incendi (ove richiesta).
  - 5) La relazione deve contenere, per i prodotti soggetti a norme, la dichiarazione di rispondenza alle stesse completata, ove esistente, con riferimenti a marchi, certificati di prova, ecc. rilasciati da istituti autorizzati.  
Per gli altri prodotti (da elencare) il firmatario deve dichiarare che trattasi di materiali, prodotti e componenti conformi a quanto previsto dagli [articoli 5](#) e [6](#). La relazione deve dichiarare l'idoneità rispetto all'ambiente di installazione.  
Quando rilevante ai fini del buon funzionamento dell'impianto, si devono fornire indicazioni sul numero e caratteristiche degli apparecchi installati od installabili (ad esempio per il gas: 1) numero, tipo e potenza degli apparecchi; 2) caratteristiche dei componenti il sistema di ventilazione dei locali; 3) caratteristiche del sistema di scarico dei prodotti della combustione; 4) indicazioni sul collegamento elettrico degli apparecchi, ove previsto).
  - 6) Per schema dell'impianto realizzato si intende la descrizione dell'opera come eseguita (si fa semplice rinvio al progetto quando questo è stato redatto da un professionista abilitato e non sono state apportate varianti in corso d'opera).  
Nel caso di trasformazione, ampliamento e manutenzione straordinaria, l'intervento deve essere inquadrato, se possibile, nello schema dell'impianto preesistente.  
Lo schema citerà la pratica prevenzione incendi (ove richiesto).
  - 7) I riferimenti sono costituiti dal nome dell'impresa esecutrice e dalla data della dichiarazione.  
Per gli impianti o parti di impianti costruiti prima dell'entrata in vigore del presente decreto, il riferimento a dichiarazioni di conformità può essere sostituito dal rinvio a dichiarazioni di rispondenza ([art. 7, comma 6](#)).  
Nel caso in cui parti dell'impianto siano predisposte da altra impresa (ad esempio ventilazione e scarico fumi negli impianti a gas), la dichiarazione deve riportare gli analoghi riferimenti per dette parti.
  - 8) Se nell'impianto risultano incorporati dei prodotti o sistemi legittimamente utilizzati per il medesimo impiego in un altro Stato membro dell'Unione europea o che sia parte contraente dell'Accordo sullo Spazio economico europeo, per i quali non esistono norme tecniche di prodotto o di installazione, la dichiarazione di conformità deve essere sempre corredata con il progetto redatto e sottoscritto da un ingegnere iscritto all'albo professionale secondo la specifica competenza tecnica richiesta, che attesta di avere eseguito l'analisi dei rischi connessi con l'impiego del prodotto o sistema sostitutivo, di avere prescritto e fatto adottare tutti gli accorgimenti necessari per raggiungere livelli di sicurezza equivalenti a quelli garantiti dagli impianti eseguiti secondo la regola dell'arte e di avere sorvegliato la corretta esecuzione delle fasi di installazione dell'impianto nel rispetto di tutti gli eventuali disciplinari tecnici predisposti dal fabbricante del sistema o del prodotto.
  - 9) Esempio: eventuali certificati dei risultati delle verifiche eseguite sull'impianto prima della messa in esercizio o trattamenti per pulizia, disinfezione, ecc.
-

## GESTIONE DELLE EMERGENZE

### DECRETO MINISTERIALE 10 MARZO 1998

#### **Criteria generali di sicurezza antincendio e per la gestione dell'emergenza nei luoghi di lavoro<sup>1</sup>**

Publicato su S.O. alla GU n. 81 del 07 aprile 1998. Entrata in vigore 07/10/1998

#### SOMMARIO

...OMISSISS...

#### **Il Ministro dell'interno e il Ministro del lavoro e della previdenza sociale**

**visto** il decreto del Presidente della Repubblica 27 aprile 1955, n. 547;  
**vista** la legge 26 luglio 1965, n. 966;  
**visto** il decreto del Presidente della Repubblica 29 luglio 1982, n. 577;  
**visto** il decreto legislativo 19 settembre 1994, n. 626;  
**visto** il decreto legislativo 19 marzo 1996, n. 242;  
**vista** la legge 30 novembre 1996, n. 609;  
**In attuazione** di quanto disposto dall'art. 13 del citato decreto legislativo 19 settembre 1994, n. 626;

#### **Decreta:**

##### **Art. 1 - Oggetto - campo di applicazione**

1. Il presente decreto stabilisce, in attuazione al disposto dell'[articolo 13, comma 1](#), del decreto legislativo 19 settembre 1994, n. 626, i criteri per la valutazione dei rischi di incendio nei luoghi di lavoro ed indica le misure di prevenzione e di protezione antincendio da adottare, al fine di ridurre l'insorgenza di un incendio e di limitarne le conseguenze qualora esso si verifichi.
2. Il presente decreto si applica alle attività che si svolgono nei luoghi di lavoro come definiti dall'[art. 30, comma 1, lettera a\)](#), del decreto legislativo 19 settembre 1994, n. 626, come modificato dal decreto legislativo 19 marzo 1996, n. 242, di seguito denominato decreto legislativo n. 626/1994.
3. Per le attività che si svolgono nei cantieri temporanei o mobili di cui al decreto legislativo 19 settembre 1996, n. 494, e per le attività industriali di cui all'art. 1 del decreto del Presidente della Repubblica 17 maggio 1988, n.175, e successive modifiche, soggette all'obbligo della dichiarazione ovvero della notifica, ai sensi degli articoli 4 e 6 del decreto stesso, le disposizioni di cui al presente decreto si applicano limitatamente alle prescrizioni di cui agli articoli [6](#) e [7](#).

##### **Art. 2 - Valutazione dei rischi di incendio**

1. La valutazione dei rischi di incendio e le conseguenti misure di prevenzione e protezione, costituiscono parte specifica del documento di cui all'[art. 4, comma 2](#), del decreto legislativo n. 626/1994.
2. Nel documento di cui al comma 1 sono altresì riportati i nominativi dei lavoratori incaricati dell'attuazione delle misure di prevenzione incendi, lotta antincendio e di gestione delle emergenze, o quello del datore di lavoro, nei casi di cui all'[art. 10, comma 1](#), del decreto legislativo n. 626/1994.
3. La valutazione dei rischi di incendio può essere effettuata in conformità ai criteri di cui all'[allegato I](#).
4. Nel documento di valutazione dei rischi il datore di lavoro valuta il livello di rischio di incendio del luogo di lavoro e, se del caso, di singole parti del luogo medesimo, classificando tale livello in una delle seguenti categorie, in conformità ai criteri di cui all'[allegato I](#):
  - a) livello di rischio elevato;
  - b) livello di rischio medio;
  - c) livello di rischio basso.

##### **Art. 3 - Misure preventive, protettive e precauzionali di esercizio**

1. All'esito della valutazione dei rischi di incendio, il datore di lavoro adotta le misure finalizzate a:
  - a) ridurre la probabilità di insorgenza di un incendio secondo i criteri di cui all'[allegato II](#);
  - b) realizzare le vie e le uscite di emergenza previste dall'articolo 13 del decreto del Presidente della Repubblica 27 aprile 1955, n.547, di seguito denominato DPR n. 547/1955, così come modificato

<sup>1</sup>**Commento personale:** i collegamenti ipertestuali di norme abrogate del presente decreto, ai sensi dell'[art. 304, comma 3](#), del D.Lgs. n. 81/2008, ove possibile, fanno riferimento alle corrispondenti norme del decreto legislativo 9 aprile 2008, n. 81. Tali corrispondenze sono solo frutto delle valutazioni personali degli autori e non costituiscono riferimenti ufficiali e impegnativi per l'amministrazione di appartenenza



dall'articolo 33 del decreto legislativo n. 626/1994, per garantire l'esodo delle persone in sicurezza in caso di incendio, in conformità ai requisiti di cui all'[allegato III](#);

- c) realizzare le misure per una rapida segnalazione dell'incendio al fine di garantire l'attivazione dei sistemi di allarme e delle procedure di intervento, in conformità ai criteri di cui all'[allegato IV](#);
- d) assicurare l'estinzione di un incendio in conformità ai criteri di cui all'[allegato V](#);
- e) garantire l'efficienza dei sistemi di protezione antincendio secondo i criteri di cui all'[allegato VI](#);
- f) fornire ai lavoratori una adeguata informazione e formazione sui rischi di incendio secondo i criteri di cui all'[allegato VII](#).

2. Per le attività soggette al controllo da parte dei Comandi provinciali dei vigili del fuoco ai sensi del decreto del Presidente della Repubblica 29 luglio 1982, n. 577, le disposizioni del presente articolo si applicano limitatamente al comma 1, lettere a), e) ed f).

#### **Art. 4 - Controllo e manutenzione degli impianti e delle attrezzature antincendio**

1. Gli interventi di manutenzione ed i controlli sugli impianti e sulle attrezzature di protezione antincendio sono effettuati nel rispetto delle disposizioni legislative e regolamentari vigenti, delle norme di buona tecnica emanate dagli organismi di normalizzazione nazionali o europei o, in assenza di dette norme di buona tecnica, delle istruzioni fornite dal fabbricante e/o dall'installatore.

#### **Art. 5 - Gestione dell'emergenza in caso di incendio**

1. All'esito della valutazione dei rischi d'incendio, il datore di lavoro adotta le necessarie misure organizzative e gestionali da attuare in caso di incendio riportandole in un piano di emergenza elaborato in conformità ai criteri di cui all'[allegato VIII](#).

2. Ad eccezione delle aziende di cui all'[articolo 3, comma 2](#), del presente decreto, per i luoghi di lavoro ove sono occupati meno di 10 dipendenti, il datore di lavoro non è tenuto alla redazione del piano di emergenza, ferma restando l'adozione delle necessarie misure organizzative e gestionali da attuare in caso di incendio.

#### **Art. 6 - Designazione degli addetti al servizio antincendio**

1. All'esito della valutazione dei rischi d'incendio e sulla base del piano di emergenza, qualora previsto, il datore di lavoro designa uno o più lavoratori incaricati dell'attuazione delle misure di prevenzione incendi, lotta antincendio e gestione delle emergenze, ai sensi dell'[articolo 4, comma 5, lettera a\)](#), del decreto legislativo n. 626/1994, o se stesso nei casi previsti dall'[articolo 10](#) del decreto suddetto.

2. I lavoratori designati devono frequentare il corso di formazione di cui al successivo [articolo 7](#).

3. I lavoratori designati ai sensi del comma 1, nei luoghi di lavoro ove si svolgono le attività riportate nell'[allegato X](#), devono conseguire l'attestato di idoneità tecnica di cui all'articolo 3 della legge 28 novembre 1996, n. 609.

4. Fermo restando l'obbligo di cui al comma precedente, qualora il datore di lavoro, su base volontaria, ritenga necessario che l'idoneità tecnica del personale di cui al comma 1 sia comprovata da apposita attestazione, la stessa dovrà essere acquisita secondo le procedure di cui all'articolo 3 della legge 28 novembre 1996, n. 609.

#### **Art. 7 - Formazione degli addetti alla prevenzione incendi, lotta antincendio e gestione dell'emergenza**

1. I datori di lavoro assicurano la formazione dei lavoratori addetti alla prevenzione incendi, lotta antincendio e gestione dell'emergenza secondo quanto previsto nell'[allegato IX](#).

#### **Art. 8 - Disposizioni transitorie e finali**

1. Fatte salve le disposizioni dell'[articolo 31](#) del decreto legislativo n. 626/1994, i luoghi di lavoro costruiti od utilizzati anteriormente alla data di entrata in vigore del presente decreto, con esclusione di quelli di cui all'[articolo 1, comma 3](#), e [articolo 3, comma 2](#), del presente decreto, devono essere adeguati alle prescrizioni relative alle vie di uscita da utilizzare in caso di emergenza, di cui all'[articolo 3, comma 1, lettera b\)](#), entro 2 anni dalla data di entrata in vigore del presente decreto.

2. Sono fatti salvi i corsi di formazione degli addetti alla prevenzione incendi, lotta antincendio e gestione delle emergenze, ultimati entro la data di entrata in vigore del presente decreto.

#### **Art. 9 - Entrata in vigore**

1. Il presente decreto entra in vigore sei mesi dopo la sua pubblicazione sulla Gazzetta Ufficiale della Repubblica italiana.

Roma, lì 10 marzo 1998

Il Ministro dell'interno - Napolitano

p. il Ministro del lavoro e della previdenza sociale - Gasparri

**ALLEGATO I - LINEE GUIDA PER LA VALUTAZIONE DEI RISCHI DI INCENDIO NEI LUOGHI DI LAVORO****1.1 - GENERALITÀ**

Nel presente allegato sono stabiliti i criteri generali per procedere alla valutazione dei rischi di incendio nei luoghi di lavoro. L'applicazione dei criteri ivi riportati non preclude l'utilizzo di altre metodologie di consolidata validità.

**1.2 - DEFINIZIONI**

Ai fini del presente decreto si definisce:

- Pericolo di incendio: proprietà o qualità intrinseca di determinati materiali o attrezzature, oppure di metodologie e pratiche di lavoro o di utilizzo di un ambiente di lavoro, che presentano il potenziale di causare un incendio;
- Rischio di incendio: probabilità che sia raggiunto il livello potenziale di accadimento di un incendio e che si verifichino conseguenze dell'incendio sulle persone presenti;
- Valutazione dei rischi di incendio: procedimento di valutazione dei rischi di incendio in un luogo di lavoro, derivante dalle circostanze del verificarsi di un pericolo di incendio.

**1.3 - OBIETTIVI DELLA VALUTAZIONE DEI RISCHI DI INCENDIO**

La valutazione dei rischi di incendio deve consentire al datore di lavoro di prendere i provvedimenti che sono effettivamente necessari per salvaguardare la sicurezza dei lavoratori e delle altre persone presenti nel luogo di lavoro.

Questi provvedimenti comprendono:

- la prevenzione dei rischi;
- l'informazione dei lavoratori e delle altre persone presenti;
- la formazione dei lavoratori;
- le misure tecnico-organizzative destinate a porre in atto i provvedimenti necessari.

La prevenzione dei rischi costituisce uno degli obiettivi primari della valutazione dei rischi. Nei casi in cui non è possibile eliminare i rischi, essi devono essere diminuiti nella misura del possibile e devono essere tenuti sotto controllo i rischi residui, tenendo conto delle misure generali di tutela di cui all'[art. 3](#) del decreto legislativo n. 626.

La valutazione del rischio di incendio tiene conto:

- a) del tipo di attività;
- b) dei materiali immagazzinati e manipolati;
- c) delle attrezzature presenti nel luogo di lavoro compresi gli arredi;
- d) delle caratteristiche costruttive del luogo di lavoro compresi i materiali di rivestimento;
- e) delle dimensioni e dell'articolazione del luogo di lavoro;
- f) del numero di persone presenti, siano esse lavoratori dipendenti che altre persone, e della loro prontezza ad allontanarsi muoversi in caso di emergenza.

**1.4 - CRITERI PER PROCEDERE ALLA VALUTAZIONE DEI RISCHI DI INCENDIO**

La valutazione dei rischi di incendio si articola nelle seguenti fasi:

- a) individuazione di ogni pericolo di incendio (p.e. sostanze facilmente combustibili e infiammabili, sorgenti di innesco, situazioni che possono determinare la facile propagazione dell'incendio);
- b) individuazione dei lavoratori e di altre persone presenti nel luogo di lavoro esposte a rischi di incendio;
- c) eliminazione o riduzione dei pericoli di incendio;
- d) valutazione del rischio residuo di incendio;
- e) verifica della adeguatezza delle misure di sicurezza esistenti ovvero individuazione di eventuali ulteriori provvedimenti e misure necessarie ad eliminare o ridurre i rischi residui di incendio.

**1.4.1 - Identificazione dei pericoli di incendio****1.4.1.1 - Materiali combustibili e/o infiammabili**

I materiali combustibili se sono in quantità limitata, correttamente manipolati e depositati in sicurezza, possono non costituire oggetto di particolare valutazione.

Alcuni materiali presenti nei luoghi di lavoro costituiscono pericolo potenziale poiché essi sono facilmente combustibili od infiammabili o possono facilitare il rapido sviluppo di un incendio. A titolo esemplificativo essi sono:

- vernici e solventi infiammabili;
- adesivi infiammabili;
- gas infiammabili;
- grandi quantitativi di carta e materiali di imballaggio;
- materiali plastici, in particolare sotto forma di schiuma;
- grandi quantità di manufatti infiammabili;
- prodotti chimici che possono essere da soli infiammabili o che possono reagire con altre sostanze provocando un incendio;
- prodotti derivati dalla lavorazione del petrolio;
- vaste superfici di pareti o solai rivestite con materiali facilmente combustibili.

**1.4.1.2 - Sorgenti di innesco**

Nei luoghi di lavoro possono essere presenti anche sorgenti di innesco e fonti di calore che costituiscono cause potenziali di incendio o che possono favorire la propagazione di un incendio. Tali fonti, in alcuni casi, possono essere di immediata identificazione mentre, in altri casi, possono essere conseguenza di difetti meccanici od elettrici. A titolo esemplificativo si citano:

- presenza di fiamme o scintille dovute a processi di lavoro, quali taglio, affilatura, saldatura;
- presenza di sorgenti di calore causate da attriti;
- presenza di macchine ed apparecchiature in cui si produce calore non installate e utilizzate secondo le norme di buona tecnica;
- uso di fiamme libere;
- presenza di attrezzature elettriche non installate e utilizzate secondo le norme di buona tecnica.

**1.4.2 - Identificazione dei lavoratori e di altre persone presenti esposti a rischi di incendio**

Nelle situazioni in cui si verifica che nessuna persona sia particolarmente esposta a rischio, in particolare per i piccoli luoghi di lavoro, occorre solamente seguire i criteri generali finalizzati a garantire per chiunque una adeguata sicurezza antincendio.

Occorre tuttavia considerare attentamente i casi in cui una o più persone siano esposte a rischi particolari in caso di incendio, a causa della loro specifica funzione o per il tipo di attività nel luogo di lavoro. A titolo di esempio si possono citare i casi in cui:

- siano previste aree di riposo;
- sia presente pubblico occasionale in numero tale da determinare situazione di affollamento;
- siano presenti persone la cui mobilità, udito o vista sia limitata;
- siano presenti persone che non hanno familiarità con i luoghi e con le relative vie di esodo;
- siano presenti lavoratori in aree a rischio specifico di incendio;
- siano presenti persone che possono essere incapaci di reagire prontamente in caso di incendio o possono essere particolarmente ignare del pericolo causato da un incendio, poiché lavorano in aree isolate e le relative vie di esodo sono lunghe e di non facile praticabilità.

**1.4.3 - Eliminazione o riduzione dei pericoli di incendio**

Per ciascun pericolo di incendio identificato, è necessario valutare se esso possa essere:

- eliminato;
- ridotto;
- sostituito con alternative più sicure;
- separato o protetto dalle altre parti del luogo di lavoro, tenendo presente il livello globale di rischio per la vita delle persone e le esigenze per la corretta conduzione dell'attività.

Occorre stabilire se tali provvedimenti, qualora non siano adempimenti di legge, debbano essere realizzati immediatamente o possano far parte di un programma da realizzare nel tempo.

**1.4.3.1 - Criteri per ridurre i pericoli causati da materiali e sostanze infiammabili e/o combustibili**

I criteri possono comportare l'adozione di una o più delle seguenti misure:

- rimozione o significativa riduzione dei materiali facilmente combustibili ed altamente infiammabili ad un quantitativo richiesto per la normale conduzione dell'attività;
- sostituzione dei materiali pericolosi con altri meno pericolosi;
- immagazzinamento dei materiali infiammabili in locali realizzati con strutture resistenti al fuoco, e, dove praticabile, conservazione della scorta per l'uso giornaliero in contenitori appositi;
- rimozione o sostituzione dei materiali di rivestimento che favoriscono la propagazione dell'incendio;
- riparazione dei rivestimenti degli arredi imbottiti in modo da evitare l'innesco diretto dell'imbottitura;
- miglioramento del controllo del luogo di lavoro e provvedimenti per l'eliminazione dei rifiuti e degli scarti.

**1.4.3.2 - Misure per ridurre i pericoli causati da sorgenti di calore**

Le misure possono comportare l'adozione di uno o più dei seguenti provvedimenti:

- rimozione delle sorgenti di calore non necessarie;
- sostituzione delle sorgenti di calore con altre più sicure;
- controllo dell'utilizzo dei generatori di calore secondo le istruzioni dei costruttori;
- schermaggio delle sorgenti di calore valutate pericolose tramite elementi resistenti al fuoco;
- installazione e mantenimento in efficienza dei dispositivi di protezione;
- controllo della conformità degli impianti elettrici alle normative tecniche vigenti;
- controllo relativo alla corretta manutenzione di apparecchiature elettriche e meccaniche;
- riparazione o sostituzione delle apparecchiature danneggiate;
- pulizia e riparazione dei condotti di ventilazione e canne fumarie;
- adozione, dove appropriato, di un sistema di permessi di lavoro da effettuarsi a fiamma libera nei confronti di addetti alla manutenzione ed appaltatori;

- identificazione delle aree dove è proibito fumare e regolamentazione sul fumo nelle altre aree;
- divieto dell'uso di fiamme libere nelle aree ad alto rischio.

#### 1.4.4 - Classificazione del livello di rischio di incendio

Sulla base della valutazione dei rischi è possibile classificare il livello di rischio di incendio dell'intero luogo di lavoro o di ogni parte di esso: tale livello può essere basso, medio o elevato.

##### A) Luoghi di lavoro a rischio di incendio basso

Si intendono a rischio di incendio basso i luoghi di lavoro o parte di essi, in cui sono presenti sostanze a basso tasso di infiammabilità e le condizioni locali e di esercizio offrono scarse possibilità di sviluppo di principi di incendio ed in cui, in caso di incendio, la probabilità di propagazione dello stesso è da ritenersi limitata.

##### B) Luoghi di lavoro a rischio di incendio medio

Si intendono a rischio di incendio medio i luoghi di lavoro o parte di essi, in cui sono presenti sostanze infiammabili e/o condizioni locali e/o di esercizio che possono favorire lo sviluppo di incendi, ma nei quali, in caso di incendio, la probabilità di propagazione dello stesso è da ritenersi limitata. Si riportano in [allegato IX](#), esempi di luoghi di lavoro a rischio di incendio medio.

##### C) Luoghi di lavoro a rischio di incendio elevato

Si intendono a rischio di incendio elevato i luoghi di lavoro o parte di essi, in cui:

- per presenza di sostanze altamente infiammabili e/o per le condizioni locali e/o di esercizio sussistono notevoli probabilità di sviluppo di incendi e nella fase iniziale sussistono forti probabilità di propagazione delle fiamme, ovvero non è possibile la classificazione come luogo a rischio di incendio basso o medio.

Tali luoghi comprendono:

- aree dove i processi lavorativi comportano l'utilizzo di sostanze altamente infiammabili (p.e. impianti di verniciatura), o di fiamme libere, o la produzione di notevole calore in presenza di materiali combustibili;
- aree dove c'è deposito o manipolazione di sostanze chimiche che possono, in determinate circostanze, produrre reazioni esotermiche, emanare gas o vapori infiammabili, o reagire con altre sostanze combustibili;
- aree dove vengono depositate o manipolate sostanze esplosive o altamente infiammabili;
- aree dove c'è una notevole quantità di materiali combustibili che sono facilmente incendiabili;
- edifici interamente realizzati con strutture in legno.

Al fine di classificare un luogo di lavoro o una parte di esso come avente rischio di incendio elevato occorre inoltre tenere presente che:

- a) molti luoghi di lavoro si classificano della stessa categoria di rischio in ogni parte. Ma una qualunque area a rischio elevato può elevare il livello di rischio dell'intero luogo di lavoro, salvo che l'area interessata sia separata dal resto del luogo attraverso elementi separanti resistenti al fuoco;
- b) una categoria di rischio elevata può essere ridotta se il processo di lavoro è gestito accuratamente e le vie di esodo sono protette contro l'incendio;
- c) nei luoghi di lavoro grandi o complessi, è possibile ridurre il livello di rischio attraverso misure di protezione attiva di tipo automatico quali impianti automatici di spegnimento, impianti automatici di rivelazione incendi o impianti di estrazione fumi.

Vanno inoltre classificati come luoghi a rischio di incendio elevato quei locali ove, indipendentemente dalla presenza di sostanze infiammabili e dalla facilità di propagazione delle fiamme, l'affollamento degli ambienti, lo stato dei luoghi o le limitazioni motorie delle persone presenti, rendono difficoltosa l'evacuazione in caso di incendio.

Si riportano in [allegato IX](#), esempi di luoghi di lavoro a rischio di incendio elevato.

#### 1.4.5 - Adeguatezza delle misure di sicurezza

Nelle attività soggette al controllo obbligatorio da parte dei Comandi provinciali dei vigili del fuoco, che hanno attuato le misure previste dalla vigente normativa, in particolare per quanto attiene il comportamento al fuoco delle strutture e dei materiali, compartimentazioni, vie di esodo, mezzi di spegnimento, sistemi di rivelazione ed allarme, impianti tecnologici, è da ritenere che le misure attuate in conformità alle vigenti disposizioni siano adeguate. Per le restanti attività, fermo restando l'obbligo di osservare le normative vigenti ad esse applicabili, ciò potrà invece essere stabilito seguendo i criteri relativi alle misure di prevenzione e protezione riportati nel presente allegato.

Qualora non sia possibile il pieno rispetto delle misure previste nel presente allegato, si dovrà provvedere ad altre misure di sicurezza compensative. In generale l'adozione di una o più delle seguenti misure possono essere considerate compensative:

##### A) Vie di esodo

- 1) riduzione del percorso di esodo;
- 2) protezione delle vie di esodo;
- 3) realizzazione di ulteriori percorsi di esodo e di uscite;
- 4) installazione di ulteriore segnaletica;
- 5) potenziamento dell'illuminazione di emergenza;
- 6) messa in atto di misure specifiche per persone disabili;
- 7) incremento del personale addetto alla gestione dell'emergenza ed all'attuazione delle misure per

- l'evacuazione;
- 8) limitazione dell'affollamento.
- B) Mezzi ed impianti di spegnimento
  - 1) realizzazione di ulteriori approntamenti, tenendo conto dei pericoli specifici;
  - 2) installazione di impianti di spegnimento automatico.
- C) Rivelazione ed allarme antincendio
  - 1) installazione di un sistema di allarme più efficiente (p.e. sostituendo un allarme azionato manualmente con uno di tipo automatico);
  - 2) riduzione della distanza tra i dispositivi di segnalazione manuale di incendio;
  - 3) installazione di impianto automatico di rivelazione incendio;
  - 4) miglioramento del tipo di allertamento in caso di incendio (p.e. con segnali ottici in aggiunta a quelli sonori, con sistemi di diffusione messaggi tramite altoparlante, etc.);
  - 5) nei piccoli luoghi di lavoro, risistemazione delle attività in modo che un qualsiasi principio di incendio possa essere individuato immediatamente dalle persone presenti.
- D) Informazione e formazione
  - 1) predisposizione di un programma di controllo e di regolare manutenzione dei luoghi di lavoro;
  - 2) emanazione di specifiche disposizioni per assicurare la necessaria informazione sulla sicurezza antincendio agli appaltatori esterni ed al personale dei servizi di pulizia e manutenzione;
  - 3) controllo che specifici corsi di aggiornamento siano forniti al personale che usa materiali facilmente combustibili, sostanze infiammabili o sorgenti di calore in aree ad elevato rischio di incendio;
  - 4) realizzazione dell'addestramento antincendio per tutti i lavoratori.

### **1.5 - REDAZIONE DELLA VALUTAZIONE DEI RISCHI DI INCENDIO**

Nella redazione della valutazione dei rischi deve essere indicato, in particolare:

- la data di effettuazione della valutazione;
- i pericoli identificati;
- i lavoratori ed altre persone a rischio particolare identificati;
- le conclusioni derivanti dalla valutazione.

### **1.6 - REVISIONE DELLA VALUTAZIONE DEI RISCHI DI INCENDIO**

La procedura di valutazione dei rischi di incendio richiede un aggiornamento in relazione alla variazione dei fattori di rischio individuati.

Il luogo di lavoro deve essere tenuto continuamente sotto controllo per assicurare che le misure di sicurezza antincendio esistenti e la valutazione del rischio siano affidabili.

La valutazione del rischio deve essere oggetto di revisione se c'è un significativo cambiamento nell'attività, nei materiali utilizzati o depositati, o quando l'edificio è oggetto di ristrutturazioni o ampliamenti.

## **ALLEGATO II - MISURE INTESE A RIDURRE LA PROBABILITÀ DI INSORGENZA DEGLI INCENDI**

### **2.1 - GENERALITÀ**

All'esito della valutazione dei rischi devono essere adottate una o più tra le seguenti misure intese a ridurre la probabilità di insorgenza degli incendi:

- a) misure di tipo tecnico:
  - realizzazione di impianti elettrici realizzati a regola d'arte;
  - messa a terra di impianti, strutture e masse metalliche, al fine di evitare la formazione di cariche elettrostatiche;
  - realizzazione di impianti di protezione contro le scariche atmosferiche conformemente alle regole dell'arte;
  - ventilazione degli ambienti in presenza di vapori, gas o polveri infiammabili;
  - adozione di dispositivi di sicurezza.
- b) misure di tipo organizzativo-gestionale:
  - rispetto dell'ordine e della pulizia;
  - controlli sulle misure di sicurezza;
  - predisposizione di un regolamento interno sulle misure di sicurezza da osservare;
  - informazione e formazione dei lavoratori.

Per adottare adeguate misure di sicurezza contro gli incendi, occorre conoscere le cause ed i pericoli più comuni che possono determinare l'insorgenza di un incendio e la sua propagazione.

### **2.2 - CAUSE E PERICOLI DI INCENDIO PIÙ COMUNI**

A titolo esemplificativo si riportano le cause ed i pericoli di incendio più comuni:

- a) deposito di sostanze infiammabili o facilmente combustibili in luogo non idoneo o loro manipolazione senza le dovute cautele;
- b) accumulo di rifiuti, carta od altro materiale combustibile che può essere incendiato accidentalmente o deliberatamente;
- c) negligenza relativamente all'uso di fiamme libere e di apparecchi generatori di calore;



- d) inadeguata pulizia delle aree di lavoro e scarsa manutenzione delle apparecchiature;
- e) uso di impianti elettrici difettosi o non adeguatamente protetti;
- f) riparazioni o modifiche di impianti elettrici effettuate da persone non qualificate;
- g) presenza di apparecchiature elettriche sotto tensione anche quando non sono utilizzate (salvo che siano progettate per essere permanentemente in servizio);
- h) utilizzo non corretto di apparecchi di riscaldamento portatili;
- i) ostruzione delle aperture di ventilazione di apparecchi di riscaldamento, macchinari, apparecchiature elettriche e di ufficio;
- j) presenza di fiamme libere in aree ove sono proibite, compreso il divieto di fumo o il mancato utilizzo di portacenere;
- k) negligenze di appaltatori o degli addetti alla manutenzione;
- l) inadeguata formazione professionale del personale sull'uso di materiali od attrezzature pericolose ai fini antincendio.

Al fine di predisporre le necessarie misure per prevenire gli incendi, si riportano di seguito alcuni degli aspetti su cui deve essere posta particolare attenzione:

- deposito ed utilizzo di materiali infiammabili e facilmente combustibili;
- utilizzo di fonti di calore;
- impianti ed apparecchi elettrici;
- presenza di fumatori;
- lavori di manutenzione e di ristrutturazione;
- rifiuti e scarti combustibili;
- aree non frequentate.

### **2.3 - DEPOSITO ED UTILIZZO DI MATERIALI INFIAMMABILI E FACILMENTE COMBUSTIBILI**

Dove è possibile, occorre che il quantitativo dei materiali infiammabili o facilmente combustibili sia limitato a quello strettamente necessario per la normale conduzione dell'attività e tenuto lontano dalle vie di esodo.

I quantitativi in eccedenza devono essere depositati in appositi locali od aree destinate unicamente a tale scopo.

Le sostanze infiammabili, quando possibile, dovrebbero essere sostituite con altre meno pericolose (per esempio adesivi a base minerale dovrebbero essere sostituiti con altri a base acquosa).

Il deposito di materiali infiammabili deve essere realizzato in luogo isolato o in locale separato dal restante tramite strutture resistenti al fuoco e vani di comunicazione muniti di porte resistenti al fuoco.

I lavoratori che manipolano sostanze infiammabili o chimiche pericolose devono essere adeguatamente addestrati sulle misure di sicurezza da osservare.

I lavoratori devono essere anche a conoscenza delle proprietà delle sostanze e delle circostanze che possono incrementare il rischio di incendio.

I materiali di pulizia, se combustibili, devono essere tenuti in appositi ripostigli o locali.

### **2.4 - UTILIZZO DI FONTI DI CALORE**

I generatori di calore devono essere utilizzati in conformità alle istruzioni dei costruttori. Speciali accorgimenti necessitano quando la fonte di calore è utilizzata per riscaldare sostanze infiammabili (p.e. l'impiego di oli e grassi in apparecchi di cottura).

I luoghi dove si effettuano lavori di saldatura o di taglio alla fiamma, devono essere tenuti liberi da materiali combustibili ed è necessario tenere sotto controllo le eventuali scintille.

I condotti di aspirazione di cucine, forni, seghe, molatrici, devono essere tenuti puliti per evitare l'accumulo di grassi o polveri.

I bruciatori dei generatori di calore devono essere utilizzati e mantenuti in efficienza secondo le istruzioni del costruttore.

Ove prevista la valvola di intercettazione di emergenza del combustibile deve essere oggetto di manutenzione e controlli regolari.

### **2.5 - IMPIANTI ED ATTREZZATURE ELETTRICHE**

I lavoratori devono ricevere istruzioni sul corretto uso delle attrezzature e degli impianti elettrici.

Nel caso debba provvedersi ad una alimentazione provvisoria di una apparecchiatura elettrica, il cavo elettrico deve avere la lunghezza strettamente necessaria ed essere posizionato in modo da evitare possibili danneggiamenti.

Le riparazioni elettriche devono essere effettuate da personale competente e qualificato.

I materiali facilmente combustibili ed infiammabili non devono essere ubicati in prossimità di apparecchi di illuminazione, in particolare dove si effettuano travasi di liquidi.

### **2.6 - APPARECCHI INDIVIDUALI O PORTATILI DI RISCALDAMENTO**

Per quanto riguarda gli apparecchi di riscaldamento individuali o portatili, le cause più comuni di incendio includono il mancato rispetto di misure precauzionali, quali ad esempio:

- a) il mancato rispetto delle istruzioni di sicurezza quando si utilizzano o si sostituiscono i recipienti di g.p.l.;
- b) il deposito di materiali combustibili sopra gli apparecchi di riscaldamento;

- c) il posizionamento degli apparecchi portatili di riscaldamento vicino a materiali combustibili;
- d) le negligenze nelle operazioni di rifornimento degli apparecchi alimentati a kerosene.

L'utilizzo di apparecchi di riscaldamento portatili deve avvenire previo controllo della loro efficienza, in particolare legata alla corretta alimentazione.

### **2.7 - PRESENZA DI FUMATORI**

Occorre identificare le aree dove il fumare può costituire pericolo di incendio e disporre il divieto, in quanto la mancanza di disposizioni a riguardo è una delle principali cause di incendi.

Nelle aree ove è consentito fumare, occorre mettere a disposizione portacenere che dovranno essere svuotati regolarmente.

I portacenere non debbono essere svuotati in recipienti costituiti da materiali facilmente combustibili, né il loro contenuto deve essere accumulato con altri rifiuti.

Non deve essere permesso di fumare nei depositi e nelle aree contenenti materiali facilmente combustibili od infiammabili.

### **2.8 - LAVORI DI MANUTENZIONE E DI RISTRUTTURAZIONE**

A titolo esemplificativo si elencano alcune delle problematiche da prendere in considerazione in relazione alla presenza di lavori di manutenzione e di ristrutturazione:

- a) accumulo di materiali combustibili;
- b) ostruzione delle vie di esodo;
- c) bloccaggio in apertura delle porte resistenti al fuoco;
- d) realizzazione di aperture su solai o murature resistenti al fuoco.

All'inizio della giornata lavorativa occorre assicurarsi che l'esodo delle persone dal luogo di lavoro sia garantito. Alla fine della giornata lavorativa deve essere effettuato un controllo per assicurarsi che le misure antincendio siano state poste in essere e che le attrezzature di lavoro, sostanze infiammabili e combustibili, siano messe al sicuro e che non sussistano condizioni per l'insorgere di un incendio.

Particolare attenzione deve essere prestata dove si effettuano lavori a caldo (saldatura od uso di fiamme libere). Il luogo ove si effettuano tali lavori a caldo deve essere oggetto di preventivo sopralluogo per accertare che ogni materiale combustibile sia stato rimosso o protetto contro calore e scintille. Occorre mettere a disposizione estintori portatili ed informare gli addetti al lavoro sul sistema di allarme antincendio esistente. Ogni area dove è stato effettuato un lavoro a caldo deve essere ispezionata dopo l'ultimazione dei lavori medesimi per assicurarsi che non ci siano materiali accesi o braci.

Le sostanze infiammabili devono essere depositate in luogo sicuro e ventilato. I locali ove tali sostanze vengono utilizzate devono essere ventilati e tenuti liberi da sorgenti di ignizione. Il fumo e l'uso di fiamme libere deve essere vietato quando si impiegano tali prodotti.

Le bombole di gas, quando non sono utilizzate, non devono essere depositate all'interno del luogo di lavoro.

Nei luoghi di lavoro dotati di impianti automatici di rivelazione incendi, occorre prendere idonee precauzioni per evitare falsi allarmi durante i lavori di manutenzione e ristrutturazione.

Al termine dei lavori il sistema di rivelazione ed allarme deve essere provato.

Particolari precauzioni vanno adottate nei lavori di manutenzione e risistemazione su impianti elettrici e di adduzione del gas combustibile.

### **2.9 - RIFIUTI E SCARTI DI LAVORAZIONE COMBUSTIBILI**

I rifiuti non devono essere depositati, neanche in via temporanea, lungo le vie di esodo (corridoi, scale, disimpegni) o dove possano entrare in contatto con sorgenti di ignizione.

L'accumulo di scarti di lavorazione deve essere evitato ed ogni scarto o rifiuto deve essere rimosso giornalmente e depositato in un'area idonea preferibilmente fuori dell'edificio.

### **2.10 - AREE NON FREQUENTATE**

Le aree del luogo di lavoro che normalmente non sono frequentate da personale (cantinati, locali deposito) ed ogni area dove un incendio potrebbe svilupparsi senza poter essere individuato rapidamente, devono essere tenute libere da materiali combustibili non essenziali e devono essere adottate precauzioni per proteggere tali aree contro l'accesso di persone non autorizzate.

### **2.11 - MANTENIMENTO DELLE MISURE ANTINCENDIO**

I lavoratori addetti alla prevenzione incendi devono effettuare regolari controlli sui luoghi di lavoro finalizzati ad accertare l'efficienza delle misure di sicurezza antincendio. In proposito è opportuno predisporre idonee liste di controllo.

Specifici controlli vanno effettuati al termine dell'orario di lavoro affinché il luogo stesso sia lasciato in condizioni di sicurezza.

Tali operazioni, in via esemplificativa, possono essere le seguenti:

- a) controllare che tutte le porte resistenti al fuoco siano chiuse, qualora ciò sia previsto;
- b) controllare che le apparecchiature elettriche, che non devono restare in servizio, siano messe fuori

tensione;

- c) controllare che tutte le fiamme libere siano spente o lasciate in condizioni di sicurezza;
- d) controllare che tutti i rifiuti e gli scarti combustibili siano stati rimossi;
- e) controllare che tutti i materiali infiammabili siano stati depositati in luoghi sicuri.

I lavoratori devono segnalare agli addetti alla prevenzione incendi ogni situazione di potenziale pericolo di cui vengano a conoscenza.

### **ALLEGATO III - MISURE RELATIVE ALLE VIE DI USCITA IN CASO DI INCENDIO**

#### **3.1 - DEFINIZIONI**

Ai fini del presente decreto si definisce:

- Affollamento: numero massimo ipotizzabile di lavoratori e di altre persone presenti nel luogo di lavoro o in una determinata area dello stesso;
- Luogo sicuro: luogo dove le persone possono ritenersi al sicuro dagli effetti di un incendio;
- Percorso protetto: percorso caratterizzato da una adeguata protezione contro gli effetti di un incendio che può svilupparsi nella restante parte dell'edificio. Esso può essere costituito da un corridoio protetto, da una scala protetta o da una scala esterna.
- Uscita di piano: uscita che consente alle persone di non essere ulteriormente esposte al rischio diretto degli effetti di un incendio e che può configurarsi come segue:
  - a) uscita che immette direttamente in un luogo sicuro;
  - b) uscita che immette in un percorso protetto attraverso il quale può essere raggiunta l'uscita che immette in un luogo sicuro;
  - c) uscita che immette su di una scala esterna.
- Via di uscita (da utilizzare in caso di emergenza): percorso senza ostacoli al deflusso che consente agli occupanti un edificio o un locale di raggiungere un luogo sicuro.

#### **3.2 - OBIETTIVI**

Ai fini del presente decreto, tenendo conto della probabile insorgenza di un incendio, il sistema di vie di uscita deve garantire che le persone possano, senza assistenza esterna, utilizzare in sicurezza un percorso senza ostacoli e chiaramente riconoscibile fino ad un luogo sicuro.

Nello stabilire se il sistema di vie di uscita sia soddisfacente, occorre tenere presente:

- il numero di persone presenti, la loro conoscenza del luogo di lavoro, la loro capacità di muoversi senza assistenza;
- dove si trovano le persone quando un incendio accade;
- i pericoli di incendio presenti nel luogo di lavoro;
- il numero delle vie di uscita alternative disponibili.

#### **3.3 - CRITERI GENERALI DI SICUREZZA PER LE VIE DI USCITA**

Ai fini del presente decreto, nello stabilire se le vie di uscita sono adeguate, occorre seguire i seguenti criteri:

- a) ogni luogo di lavoro deve disporre di vie di uscita alternative, ad eccezione di quelli di piccole dimensioni o dei locali a rischio di incendio medio o basso;
- b) ciascuna via di uscita deve essere indipendente dalle altre e distribuita in modo che le persone possano ordinatamente allontanarsi da un incendio;
- c) dove è prevista più di una via di uscita, la lunghezza del percorso per raggiungere la più vicina uscita di piano non dovrebbe essere superiore ai valori sottoriportati:
  - 15 - 30 metri (tempo max. di evacuazione 1 minuto) per aree a rischio di incendio elevato;
  - 30 - 45 metri (tempo max. di evacuazione 3 minuti) per aree a rischio di incendio medio;
  - 45 - 60 metri (tempo max. di evacuazione 5 minuti) per aree a rischio di incendio basso.
- d) le vie di uscita devono sempre condurre ad un luogo sicuro;
- e) i percorsi di uscita in un'unica direzione devono essere evitati per quanto possibile. Qualora non possano essere evitati, la distanza da percorrere fino ad una uscita di piano o fino al punto dove inizia la disponibilità di due o più vie di uscita, non dovrebbe eccedere in generale i valori sottoriportati:
  - 6 - 15 metri (tempo di percorrenza 30 secondi) per aree a rischio elevato;
  - 9 - 30 metri (tempo di percorrenza 1 minuto) per aree a rischio medio;
  - 12 - 45 metri (tempo di percorrenza 3 minuti) per aree a rischio basso.
- f) quando una via di uscita comprende una porzione del percorso unidirezionale, la lunghezza totale del percorso non potrà superare i limiti imposti alla lettera c);
- g) le vie di uscita devono essere di larghezza sufficiente in relazione al numero degli occupanti e tale larghezza va misurata nel punto più stretto del percorso;
- h) deve esistere la disponibilità di un numero sufficiente di uscite di adeguata larghezza da ogni locale e piano dell'edificio;
- i) le scale devono normalmente essere protette dagli effetti di un incendio tramite strutture resistenti al fuoco e porte resistenti al fuoco munite di dispositivo di autochiusura, ad eccezione dei piccoli luoghi di lavoro a rischio di incendio medio o basso, quando la distanza da un qualsiasi punto del luogo di lavoro fino

all'uscita su luogo sicuro non superi rispettivamente i valori di 45 e 60 metri (30 e 45 metri nel caso di una sola uscita);

- l) le vie di uscita e le uscite di piano devono essere sempre disponibili per l'uso e tenute libere da ostruzioni in ogni momento;
- m) ogni porta sul percorso di uscita deve poter essere aperta facilmente ed immediatamente dalle persone in esodo.

### 3.4 - SCELTA DELLA LUNGHEZZA DEI PERCORSI DI ESODO

Nella scelta della lunghezza dei percorsi riportati nelle [lettere c\)](#) ed [e\)](#) del punto precedente, occorre attestarsi, a parità di rischio, verso i livelli più bassi nei casi in cui il luogo di lavoro sia:

- frequentato da pubblico;
- utilizzato prevalentemente da persone che necessitano di particolare assistenza in caso di emergenza;
- utilizzato quale area di riposo;
- utilizzato quale area dove sono depositati e/o manipolati materiali infiammabili.

Qualora il luogo di lavoro sia utilizzato principalmente da lavoratori e non vi sono depositati e/o manipolati materiali infiammabili, a parità di livello di rischio, possono essere adottate le distanze maggiori.

### 3.5 - NUMERO E LARGHEZZA DELLE USCITE DI PIANO

In molte situazioni è da ritenersi sufficiente disporre di una sola uscita di piano. Eccezioni a tale principio sussistono quando:

- a) l'affollamento del piano è superiore a 50 persone;
- b) nell'area interessata sussistono pericoli di esplosione o specifici rischi di incendio e pertanto, indipendentemente dalle dimensioni dell'area o dall'affollamento, occorre disporre di almeno due uscite;
- c) la lunghezza del percorso di uscita, in un'unica direzione, per raggiungere l'uscita di piano, in relazione al rischio di incendio, supera i valori stabiliti al [punto 3.3 lettera e\)](#).

Quando una sola uscita di piano non è sufficiente, il numero delle uscite dipende dal numero delle persone presenti (affollamento) e dalla lunghezza dei percorsi stabilita al [punto 3.3, lettera c\)](#).

Per i luoghi a rischio di incendio medio o basso, la larghezza complessiva delle uscite di piano deve essere non inferiore a:

$$L \text{ (metri)} = A/50 \times 0,60$$

in cui:

- "A" rappresenta il numero delle persone presenti al piano (affollamento);
- il valore 0,60 costituisce la larghezza (espressa in metri) sufficiente al transito di una persona (modulo unitario di passaggio);
- 50 indica il numero massimo delle persone che possono defluire attraverso un modulo unitario di passaggio, tenendo conto del tempo di evacuazione.

Il valore del rapporto  $A/50$ , se non è intero, va arrotondato al valore intero superiore.

La larghezza delle uscite deve essere multipla di 0,60 metri, con tolleranza del 5%.

La larghezza minima di una uscita non può essere inferiore a 0,80 metri (con tolleranza del 2%) e deve essere conteggiata pari ad un modulo unitario di passaggio e pertanto sufficiente all'esodo di 50 persone nei luoghi di lavoro a rischio di incendio medio o basso.

Esempio 1

Affollamento di piano = 75 persone.

Larghezza complessiva delle uscite = 2 moduli da 0,60 m.

Numero delle uscite di piano = 2 da 0,80 m ciascuna raggiungibili con percorsi di lunghezza non superiore a quella fissata al punto 3.3, lettera c).

Esempio 2

Affollamento di piano = 120 persone.

Larghezza complessiva delle uscite = 3 moduli da 0,60 m.

Numero delle uscite di piano = 1 da 1,20 m + 1 da 0,80 m raggiungibili con percorsi di lunghezza non superiore a quella fissata al punto 3.3, lettera c).

### 3.6 - NUMERO E LARGHEZZA DELLE SCALE

Il principio generale di disporre di vie di uscita alternative si applica anche alle scale. Possono essere servite da una sola scala gli edifici, di altezza antincendi non superiore a 24 metri (così come definita dal D.M. 30 novembre 1983), adibiti a luoghi di lavoro con rischio di incendio basso o medio, dove ogni singolo piano può essere servito da una sola uscita.

Per tutti gli edifici che non ricadono nella fattispecie precedente, devono essere disponibili due o più scale, fatte salve le deroghe previste dalla vigente normativa.

Calcolo della larghezza delle scale

- A) Se le scale servono un solo piano al di sopra o al di sotto del piano terra, la loro larghezza non deve essere inferiore a quella delle uscite del piano servito.

- B) Se le scale servono più di un piano al di sopra o al di sotto del piano terra, la larghezza della singola scala non deve essere inferiore a quella delle uscite di piano che si immettono nella scala, mentre la larghezza complessiva è calcolata in relazione all'affollamento previsto in due piani contigui con riferimento a quelli aventi maggior affollamento.

Nel caso di edifici contenenti luoghi di lavoro a rischio di incendio basso o medio, la larghezza complessiva delle scale è calcolata con la seguente formula:

$$L \text{ (metri)} = A^*/50 \times 0,60$$

in cui:

- $A^*$  = affollamento previsto in due piani contigui, a partire dal 1° piano f.t., con riferimento a quelli aventi maggior affollamento.

Esempio:

Edificio costituito da 5 piani al di sopra del piano terra:

Affollamento 1° piano = 60 persone

Affollamento 2° piano = 70 persone

Affollamento 3° piano = 70 persone

Affollamento 4° piano = 80 persone

Affollamento 5° piano = 90 persone

Ogni singolo piano è servito da 2 uscite di piano.

Massimo affollamento su due piani contigui = 170 persone.

Larghezza complessiva delle scale =  $(170/50) \times 0,60 = 2,40$  m.

Numero delle scale = 2 aventi larghezza unitaria di 1,20 m.

### **3.7 - MISURE DI SICUREZZA ALTERNATIVE**

Se le misure di cui ai [punti 3.3, 3.4, 3.5 e 3.6](#) non possono essere rispettate per motivi architettonici o urbanistici, il rischio per le persone presenti, per quanto attiene l'evacuazione del luogo di lavoro, può essere limitato mediante l'adozione di uno o più dei seguenti accorgimenti, da considerarsi alternativi a quelli dei [punti 3.3, 3.4, 3.5 e 3.6](#) solo in presenza dei suddetti impedimenti architettonici o urbanistici:

- a) risistemazione del luogo di lavoro e/o della attività, così che le persone lavorino il più vicino possibile alle uscite di piano ed i pericoli non possano impedire il sicuro utilizzo delle vie di uscita;
- b) riduzione del percorso totale delle vie di uscita;
- c) realizzazione di ulteriori uscite di piano;
- d) realizzazione di percorsi protetti aggiuntivi o estensione dei percorsi protetti esistenti;
- e) installazione di un sistema automatico di rivelazione ed allarme incendio per ridurre i tempi di evacuazione.

### **3.8 - MISURE PER LIMITARE LA PROPAGAZIONE DELL'INCENDIO NELLE VIE DI USCITA**

A) Accorgimenti per la presenza di aperture su pareti e/o solai

Le aperture o il passaggio di condotte o tubazioni, su solai, pareti e soffitti, possono contribuire in maniera significativa alla rapida propagazione di fumo, fiamme e calore e possono impedire il sicuro utilizzo delle vie di uscita. Misure per limitare le conseguenze di cui sopra includono:

- provvedimenti finalizzati a contenere fiamme e fumo;
- installazione di serrande tagliafuoco sui condotti.

Tali provvedimenti sono particolarmente importanti quando le tubazioni attraversano muri o solai resistenti al fuoco.

B) Accorgimenti per i rivestimenti di pareti e/o solai

La velocità di propagazione di un incendio lungo le superfici delle pareti e dei soffitti può influenzare notevolmente la sicurezza globale del luogo di lavoro ed in particolare le possibilità di uscita per le persone. Qualora lungo le vie di uscita siano presenti significative quantità di materiali di rivestimento che consentono una rapida propagazione dell'incendio, gli stessi devono essere rimossi o sostituiti con materiali che presentino un migliore comportamento al fuoco.

C) Segnaletica a pavimento

Nel caso in cui un percorso di esodo attraversi una vasta area di piano, il percorso stesso deve essere chiaramente definito attraverso idonea segnaletica a pavimento.

D) Accorgimenti per le scale a servizio di piani interrati

Le scale a servizio di piani interrati devono essere oggetto di particolari accorgimenti in quanto possono essere invase dal fumo e dal calore nel caso si verifichi un incendio nei locali serviti, ed inoltre occorre evitare la propagazione dell'incendio, attraverso le scale, ai piani superiori.

Preferibilmente le scale che servono i piani fuori terra non dovrebbero estendersi anche ai piani interrati e ciò è particolarmente importante se si tratta dell'unica scala a servizio dell'edificio. Qualora una scala serva sia piani fuori terra che interrati, questi devono essere separati rispetto al piano terra da porte resistenti al fuoco.

E) Accorgimenti per le scale esterne

Dove è prevista una scala esterna, è necessario assicurarsi che l'utilizzo della stessa, al momento dell'incendio, non sia impedito dalle fiamme, fumo e calore che fuoriescono da porte, finestre, od altre aperture esistenti sulla



parete esterna su cui è ubicata la scala.

### **3.9 - PORTE INSTALLATE LUNGO LE VIE DI USCITA**

Le porte installate lungo le vie di uscita ed in corrispondenza delle uscite di piano, devono aprirsi nel verso dell'esodo. L'apertura nel verso dell'esodo non è richiesta quando possa determinare pericoli per passaggio di mezzi o per altre cause, fatta salva l'adozione di accorgimenti atti a garantire condizioni di sicurezza equivalente.

In ogni caso l'apertura nel verso dell'esodo è obbligatoria quando:

- a) l'area servita ha un affollamento superiore a 50 persone;
- b) la porta è situata al piede o vicino al piede di una scala;
- c) la porta serve un'area ad elevato rischio di incendio.

Tutte le porte resistenti al fuoco devono essere munite di dispositivo di autochiusura.

Le porte in corrispondenza di locali adibiti a depositi possono essere non dotate di dispositivo di autochiusura, purché siano tenute chiuse a chiave.

L'utilizzo di porte resistenti al fuoco installate lungo le vie di uscita e dotate di dispositivo di autochiusura, può in alcune situazioni determinare difficoltà sia per i lavoratori che per altre persone che normalmente devono circolare lungo questi percorsi. In tali circostanze le suddette porte possono essere tenute in posizione aperta, tramite appositi dispositivi elettromagnetici che ne consentano il rilascio a seguito:

- dell'attivazione di rivelatori di fumo posti in vicinanza delle porte;
- dell'attivazione di un sistema di allarme incendio;
- di mancanza di alimentazione elettrica del sistema di allarme incendio;
- di un comando manuale.

### **3.10 - SISTEMI DI APERTURA DELLE PORTE**

Il datore di lavoro o persona addetta, deve assicurarsi, all'inizio della giornata lavorativa, che le porte in corrispondenza delle uscite di piano e quelle da utilizzare lungo le vie di esodo non siano chiuse a chiave o, nel caso siano previsti accorgimenti antintrusione, possano essere aperte facilmente ed immediatamente dall'interno senza l'uso di chiavi.

Tutte le porte delle uscite che devono essere tenute chiuse durante l'orario di lavoro, e per le quali è obbligatoria l'apertura nel verso dell'esodo, devono aprirsi a semplice spinta dall'interno.

Nel caso siano adottati accorgimenti antintrusione, si possono prevedere idonei e sicuri sistemi di apertura delle porte alternativi a quelli previsti nel presente punto. In tale circostanza tutti i lavoratori devono essere a conoscenza del particolare sistema di apertura ed essere capaci di utilizzarlo in caso di emergenza.

### **3.11 - PORTE SCORREVOLI E PORTE GIREVOLI**

Una porta scorrevole non deve essere utilizzata quale porta di una uscita di piano. Tale tipo di porta può però essere utilizzata, se è del tipo ad azionamento automatico e può essere aperta nel verso dell'esodo a spinta con dispositivo opportunamente segnalato e restare in posizione di apertura in mancanza di alimentazione elettrica.

Una porta girevole su asse verticale non può essere utilizzata in corrispondenza di una uscita di piano. Qualora sia previsto un tale tipo di porta, occorre che nelle immediate vicinanze della stessa sia installata una porta apribile a spinta opportunamente segnalata.

### **3.12 - SEGNALETICA INDICANTE LE VIE DI USCITA**

Le vie di uscita e le uscite di piano devono essere chiaramente indicate tramite segnaletica conforme alla vigente normativa.

### **3.13 - ILLUMINAZIONE DELLE VIE DI USCITA**

Tutte le vie di uscita, inclusi anche i percorsi esterni, devono essere adeguatamente illuminati per consentire la loro percorribilità in sicurezza fino all'uscita su luogo sicuro.

Nelle aree prive di illuminazione naturale od utilizzate in assenza di illuminazione naturale, deve essere previsto un sistema di illuminazione di sicurezza con inserimento automatico in caso di interruzione dell'alimentazione di rete.

### **3.14 - DIVIETI DA OSSERVARE LUNGO LE VIE DI USCITA**

Lungo le vie di uscita occorre che sia vietata l'installazione di attrezzature che possono costituire pericoli potenziali di incendio o ostruzione delle stesse.

Si riportano di seguito esempi di installazioni da vietare lungo le vie di uscita, ed in particolare lungo i corridoi e le scale:

- apparecchi di riscaldamento portatili di ogni tipo;
- apparecchi di riscaldamento fissi alimentati direttamente da combustibili gassosi, liquidi e solidi;
- apparecchi di cottura;
- depositi temporanei di arredi;
- sistema di illuminazione a fiamma libera;
- deposito di rifiuti.

Macchine di vendita e di giuoco, nonché fotocopiatrici possono essere installate lungo le vie di uscita, purché non

costituiscono rischio di incendio né ingombro non consentito.

#### **ALLEGATO IV - MISURE PER LA RIVELAZIONE E L'ALLARME IN CASO DI INCENDIO**

##### **4.1 - OBIETTIVO**

L'obiettivo delle misure per la rivelazione degli incendi e l'allarme è di assicurare che le persone presenti nel luogo di lavoro siano avvisate di un principio di incendio prima che esso minacci la loro incolumità. L'allarme deve dare avvio alla procedura per l'evacuazione del luogo di lavoro nonché l'attivazione delle procedure d'intervento.

##### **4.2 - MISURE PER I PICCOLI LUOGHI DI LAVORO**

Nei piccoli luoghi di lavoro a rischio di incendio basso o medio, il sistema per dare l'allarme può essere semplice. Per esempio, qualora tutto il personale lavori nello stesso ambiente, un allarme dato a voce può essere adeguato. In altre circostanze possono essere impiegati strumenti sonori ad azionamento manuale, udibili in tutto il luogo di lavoro. Il percorso per poter raggiungere una di tali attrezzature non deve essere superiore a 30 m. Qualora tale sistema non sia adeguato per il luogo di lavoro, occorre installare un sistema di allarme elettrico a comando manuale, realizzato secondo la normativa tecnica vigente.

I pulsanti per attivare gli allarmi elettrici o altri strumenti di allarme devono essere chiaramente indicati affinché i lavoratori ed altre persone presenti possano rapidamente individuarli. Il percorso massimo per attivare un dispositivo di allarme manuale non deve superare 30 m.

Normalmente i pulsanti di allarme devono essere posizionati negli stessi punti su tutti i piani e vicini alle uscite di piano, così che possano essere utilizzati dalle persone durante l'esodo.

##### **4.3 - MISURE PER I LUOGHI DI LAVORO DI GRANDI DIMENSIONI O COMPLESSI**

Nei luoghi di lavoro di grandi dimensioni o complessi, il sistema di allarme deve essere di tipo elettrico.

Il segnale di allarme deve essere udibile chiaramente in tutto il luogo di lavoro o in quelle parti dove l'allarme è necessario.

In quelle parti dove il livello di rumore può essere elevato, o in quelle situazioni dove il solo allarme acustico non è sufficiente, devono essere installati in aggiunta agli allarmi acustici anche segnalazioni ottiche. I segnali ottici non possono mai essere utilizzati come unico mezzo di allarme.

##### **4.4 - PROCEDURE DI ALLARME**

Normalmente le procedure di allarme sono ad unica fase, cioè, al suono dell'allarme, prende il via l'evacuazione totale. Tuttavia in alcuni luoghi più complessi risulta più appropriato un sistema di allarme a più fasi per consentire l'evacuazione in due fasi o più fasi successive. Occorre prevedere opportuni accorgimenti in luoghi dove c'è notevole presenza di pubblico.

###### **A) Evacuazione in due fasi**

Un sistema di allarme progettato per una evacuazione in due fasi, dà un allarme di evacuazione con un segnale continuo nell'area interessata dall'incendio od in prossimità di questa, mentre le altre aree dell'edificio sono interessate da un segnale di allerta intermittente, che non deve essere inteso come un segnale di evacuazione totale. Qualora la situazione diventi grave, il segnale intermittente deve essere cambiato in segnale di evacuazione (continuo), e solo in tale circostanza la restante parte dell'edificio è evacuata totalmente.

###### **B) Evacuazione a fasi successive**

Un sistema di allarme basato sull'evacuazione progressiva, deve prevedere un segnale di evacuazione (continuo) nel piano di origine dell'incendio ed in quello immediatamente sovrastante. Gli altri piani sono solo allertati con un apposito segnale e messaggio tramite altoparlante.

Dopo che il piano interessato dall'incendio e quello sovrastante sono stati evacuati, se necessario, il segnale di evacuazione sarà esteso agli altri piani, normalmente quelli posti al di sopra del piano interessato dall'incendio ed i piani cantinati, e si provvederà ad una evacuazione progressiva piano per piano.

In edifici alti (con altezza antincendio oltre 24 metri) l'evacuazione progressiva non può essere attuata senza prevedere una adeguata compartimentazione, sistemi di spegnimento automatici, sorveglianza ai piani ed un centro di controllo.

###### **C) Sistema di allarme in luoghi con notevole presenza di pubblico**

Negli ambienti di lavoro con notevole presenza di pubblico si rende spesso necessario prevedere un allarme iniziale riservato ai lavoratori addetti alla gestione dell'emergenza ed alla lotta antincendio, in modo che questi possano tempestivamente mettere in atto le procedure pianificate di evacuazione e di primo intervento. In tali circostanze, idonee precauzioni devono essere prese per l'evacuazione totale.

Mentre un allarme sonoro è normalmente sufficiente, in particolari situazioni, con presenza di notevole affollamento di pubblico, può essere previsto anche un apposito messaggio preregistrato, che viene attivato dal sistema di allarme antincendio tramite altoparlanti. Tale messaggio deve annullare ogni altro messaggio sonoro o musicale.

##### **4.5 - RIVELAZIONE AUTOMATICA DI INCENDIO**

Lo scopo della rivelazione automatica di un incendio è di allertare le persone presenti in tempo utile per abbandonare l'area interessata dall'incendio finché la situazione sia ancora relativamente sicura.

Nella gran parte dei luoghi di lavoro un sistema di rivelazione incendio a comando manuale può essere sufficiente, tuttavia ci sono delle circostanze in cui una rivelazione automatica di incendio è da ritenersi essenziale ai fini della sicurezza delle persone.

Nei luoghi di lavoro costituiti da attività ricettive, l'installazione di impianti di rivelazione automatica di incendio deve essere normalmente prevista. In altri luoghi di lavoro dove il sistema di vie di esodo non rispetta le misure indicate nel presente allegato, si può prevedere l'installazione di un sistema automatico di rivelazione quale misura compensativa.

Un impianto automatico di rivelazione può essere previsto in aree non frequentate ove un incendio potrebbe svilupparsi ed essere scoperto solo dopo che ha interessato le vie di esodo.

Se un allarme viene attivato, sia tramite un impianto di rivelazione automatica che un sistema a comando manuale, i due sistemi devono essere tra loro integrati.

#### **4.6 - IMPIEGO DEI SISTEMI DI ALLARME COME MISURE COMPENSATIVE**

Qualora, a seguito della valutazione dei rischi, un pericolo importante non possa essere eliminato o ridotto oppure le persone siano esposte a rischi particolari, possono essere previste le seguenti misure compensative per quanto attiene gli allarmi:

- installazione di un impianto di allarme elettrico in sostituzione di un allarme di tipo manuale;
- installazione di ulteriori pulsanti di allarme in un impianto di allarme elettrico, per ridurre la distanza reciproca tra i pulsanti;
- miglioramento dell'impianto di allarme elettrico, prevedendo un sistema di altoparlanti o allarmi luminosi;
- installazione di un impianto automatico di rivelazione ed allarme.

### **ALLEGATO V - ATTREZZATURE ED IMPIANTI DI ESTINZIONE DEGLI INCENDI**

#### **5.1 - CLASSIFICAZIONE DEGLI INCENDI**

Ai fini del presente decreto, gli incendi sono classificati come segue:

- incendi di classe A: incendi di materiali solidi, usualmente di natura organica, che portano alla formazioni di braci;
- incendi di classe B: incendi di materiali liquidi o solidi liquefacibili, quali petrolio, paraffina, vernici, oli, grassi, ecc.;
- incendi di classe C: incendi di gas;
- incendi di classe D: incendi di sostanze metalliche.

Incendi di classe A

L'acqua, la schiuma e la polvere sono le sostanze estinguenti più comunemente utilizzate per tali incendi.

Le attrezzature utilizzanti gli estinguenti citati sono estintori, naspi, idranti, od altri impianti di estinzione ad acqua.

Incendi di classe B

Per questo tipo di incendi gli estinguenti più comunemente utilizzati sono costituiti da schiuma, polvere e anidride carbonica.

Incendi di classe C

L'intervento principale contro tali incendi è quello di bloccare il flusso di gas chiudendo la valvola di intercettazione o otturando la falla. A tale proposito si richiama il fatto che esiste il rischio di esplosione se un incendio di gas viene estinto prima di intercettare il flusso del gas.

Incendi di classe D

Nessuno degli estinguenti normalmente utilizzati per gli incendi di classe A e B è idoneo per incendi di sostanze metalliche che bruciano (alluminio, magnesio, potassio, sodio). In tali incendi occorre utilizzare delle polveri speciali ed operare con personale particolarmente addestrato.

Incendi di impianti ed attrezzature elettriche sotto tensione

Gli estinguenti specifici per incendi di impianti elettrici sono costituiti da polveri dielettriche e da anidride carbonica.

#### **5.2 - ESTINTORI PORTATILI E CARRELLATI**

La scelta degli estintori portatili e carrellati deve essere determinata in funzione della classe di incendio e del livello di rischio del luogo di lavoro.

Il numero e la capacità estinguente degli estintori portatili devono rispondere ai valori indicati nella tabella I, per quanto attiene gli incendi di classe A e B ed ai criteri di seguito indicati:

- il numero dei piani (non meno di un estintore a piano);
- la superficie in pianta;
- lo specifico pericolo di incendio (classe di incendio);
- la distanza che una persona deve percorrere per utilizzare un estintore (non superiore a 30 m).

Per quanto attiene gli estintori carrellati, la scelta del loro tipo e numero deve essere fatta in funzione della classe di incendio, livello di rischio e del personale addetto al loro uso.

**Tabella I**

tipo di estintore	superficie protetta da un estintore
-------------------	-------------------------------------

	<b>rischio basso</b>	<b>rischio medio</b>	<b>rischio elevato</b>
<b>13 A - 89 B</b>	100 m <sup>2</sup>	-	-
<b>21 A - 113 B</b>	150 m <sup>2</sup>	100 m <sup>2</sup>	-
<b>34 A - 144 B</b>	200 m <sup>2</sup>	150 m <sup>2</sup>	100 m <sup>2</sup>
<b>55 A - 233 B</b>	250 m <sup>2</sup>	200 m <sup>2</sup>	200 m <sup>2</sup>

### **5.3 - IMPIANTI FISSI DI SPEGNIMENTO MANUALI ED AUTOMATICI**

In relazione alla valutazione dei rischi, ed in particolare quando esistono particolari rischi di incendio che non possono essere rimossi o ridotti, in aggiunta agli estintori occorre prevedere impianti di spegnimento fissi, manuali od automatici.

In ogni caso, occorre prevedere l'installazione di estintori portatili per consentire al personale di estinguere i principi di incendio.

L'impiego dei mezzi od impianti di spegnimento non deve comportare ritardi per quanto concerne l'allarme e la chiamata dei vigili del fuoco né per quanto attiene l'evacuazione da parte di coloro che non sono impegnati nelle operazioni di spegnimento.

Impianti di spegnimento di tipo fisso (sprinkler o altri impianti automatici) possono essere previsti nei luoghi di lavoro di grandi dimensioni o complessi od a protezione di aree ad elevato rischio di incendio.

La presenza di impianti automatici riduce la probabilità di un rapido sviluppo dell'incendio e pertanto ha rilevanza nella valutazione del rischio globale.

Qualora coesistano un impianto di allarme ed uno automatico di spegnimento, essi devono essere collegati tra di loro.

### **5.4 - UBICAZIONE DELLE ATTREZZATURE DI SPEGNIMENTO**

Gli estintori portatili devono essere ubicati preferibilmente lungo le vie di uscita, in prossimità delle uscite e fissati a muro.

Gli idranti ed i naspri antincendio devono essere ubicati in punti visibili ed accessibili lungo le vie di uscita, con esclusione delle scale. La loro distribuzione deve consentire di raggiungere ogni punto della superficie protetta almeno con il getto di una lancia.

In ogni caso, l'installazione di mezzi di spegnimento di tipo manuale deve essere evidenziata con apposita segnaletica.

## **ALLEGATO VI - CONTROLLI E MANUTENZIONE SULLE MISURE DI PROTEZIONE ANTINCENDIO**

### **6.1 - GENERALITÀ**

Tutte le misure di protezione antincendio previste:

- per garantire il sicuro utilizzo delle vie di uscita;
- per l'estinzione degli incendi;
- per la rivelazione e l'allarme in caso di incendio;

devono essere oggetto di sorveglianza, controlli periodici e mantenute in efficienza.

### **6.2 - DEFINIZIONI**

Ai fini del presente decreto si definisce:

- Sorveglianza: controllo visivo atto a verificare che le attrezzature e gli impianti antincendio siano nelle normali condizioni operative, siano facilmente accessibili e non presentino danni materiali accertabili tramite esame visivo. La sorveglianza può essere effettuata dal personale normalmente presente nelle aree protette dopo aver ricevuto adeguate istruzioni.
- Controllo periodico: insieme di operazioni da effettuarsi con frequenza almeno semestrale, per verificare la completa e corretta funzionalità delle attrezzature e degli impianti.
- Manutenzione: operazione od intervento finalizzato a mantenere in efficienza ed in buono stato le attrezzature e gli impianti.
- Manutenzione ordinaria: operazione che si attua in loco, con strumenti ed attrezzi di uso corrente. Essa si limita a riparazioni di lieve entità, abbisognevole unicamente di minuterie e comporta l'impiego di materiali di consumo di uso corrente o la sostituzioni di parti di modesto valore espressamente previste.
- Manutenzione straordinaria: intervento di manutenzione che non può essere eseguito in loco o che, pur essendo eseguita in loco, richiede mezzi di particolare importanza oppure attrezzature o strumentazioni particolari o che comporti sostituzioni di intere parti di impianto o la completa revisione o sostituzione di apparecchi per i quali non sia possibile o conveniente la riparazione.

### **6.3 - VIE DI USCITA**

Tutte quelle parti del luogo di lavoro destinate a vie di uscita, quali passaggi, corridoi, scale, devono essere sorvegliate periodicamente al fine di assicurare che siano libere da ostruzioni e da pericoli che possano comprometterne il sicuro utilizzo in caso di esodo.

Tutte le porte sulle vie di uscita devono essere regolarmente controllate per assicurare che si aprano facilmente.

Ogni difetto deve essere riparato il più presto possibile ed ogni ostruzione deve essere immediatamente rimossa. Particolare attenzione deve essere dedicata ai serramenti delle porte.

Tutte le porte resistenti al fuoco devono essere regolarmente controllate per assicurarsi che non sussistano danneggiamenti e che chiudano regolarmente. Qualora siano previsti dispositivi di autochiusura, il controllo deve assicurare che la porta ruoti liberamente e che il dispositivo di autochiusura operi effettivamente.

Le porte munite di dispositivi di chiusura automatici devono essere controllate periodicamente per assicurare che i dispositivi siano efficienti e che le porte si chiudano perfettamente. Tali porte devono essere tenute libere da ostruzioni.

La segnaletica direzionale e delle uscite deve essere oggetto di sorveglianza per assicurarne la visibilità in caso di emergenza.

Tutte le misure antincendio previste per migliorare la sicurezza delle vie di uscita, quali per esempio gli impianti di evacuazione fumo, devono essere verificati secondo le norme di buona tecnica e mantenuti da persona competente.

#### **6.4 - ATTREZZATURE ED IMPIANTI DI PROTEZIONE ANTINCENDIO**

Il datore di lavoro è responsabile del mantenimento delle condizioni di efficienza delle attrezzature ed impianti di protezione antincendio.

Il datore di lavoro deve attuare la sorveglianza, il controllo e la manutenzione delle attrezzature ed impianti di protezione antincendio in conformità a quanto previsto dalle disposizioni legislative e regolamentari vigenti.

Scopo dell'attività di sorveglianza, controllo e manutenzione è quello di rilevare e rimuovere qualunque causa, deficienza, danno od impedimento che possa pregiudicare il corretto funzionamento ed uso dei presidi antincendio.

L'attività di controllo periodica e la manutenzione deve essere eseguita da personale competente e qualificato.

### **ALLEGATO VII - INFORMAZIONE E FORMAZIONE ANTINCENDIO**

#### **7.1 - GENERALITÀ**

È obbligo del datore di lavoro fornire ai lavoratori una adeguata informazione e formazione sui principi di base della prevenzione incendi e sulle azioni da attuare in presenza di un incendio.

#### **7.2 - INFORMAZIONE ANTINCENDIO**

Il datore di lavoro deve provvedere affinché ogni lavoratore riceva una adeguata informazione su:

- a) rischi di incendio legati all'attività svolta;
- b) rischi di incendio legati alle specifiche mansioni svolte;
- c) misure di prevenzione e di protezione incendi adottate nel luogo di lavoro con particolare riferimento a:
  - osservanza delle misure di prevenzione degli incendi e relativo corretto comportamento negli ambienti di lavoro;
  - divieto di utilizzo degli ascensori per l'evacuazione in caso di incendio;
  - importanza di tenere chiuse le porte resistenti al fuoco;
  - modalità di apertura delle porte delle uscite;
- d) ubicazione delle vie di uscita;
- e) procedure da adottare in caso di incendio, ed in particolare:
  - azioni da attuare in caso di incendio;
  - azionamento dell'allarme;
  - procedure da attuare all'attivazione dell'allarme e di evacuazione fino al punto di raccolta in luogo sicuro;
  - modalità di chiamata dei vigili del fuoco.
- f) i nominativi dei lavoratori incaricati di applicare le misure di prevenzione incendi, lotta antincendio e gestione delle emergenze e pronto soccorso;
- g) il nominativo del responsabile del servizio di prevenzione e protezione dell'azienda.

L'informazione deve essere basata sulla valutazione dei rischi, essere fornita al lavoratore all'atto dell'assunzione ed essere aggiornata nel caso in cui si verifichi un mutamento della situazione del luogo di lavoro che comporti una variazione della valutazione stessa.

L'informazione deve essere fornita in maniera tale che il personale possa apprendere facilmente.

Adeguate informazioni devono essere fornite agli addetti alla manutenzione e agli appaltatori per garantire che essi siano a conoscenza delle misure generali di sicurezza antincendio nel luogo di lavoro, delle azioni da adottare in caso di incendio e delle procedure di evacuazione.

Nei piccoli luoghi di lavoro l'informazione può limitarsi ad avvertimenti antincendio riportati tramite apposita cartellonistica.

#### **7.3 - FORMAZIONE ANTINCENDIO**

Tutti i lavoratori esposti a particolari rischi di incendio correlati al posto di lavoro, quali per esempio gli addetti all'utilizzo di sostanze infiammabili o di attrezzature a fiamma libera, devono ricevere una specifica formazione antincendio.

Tutti i lavoratori che svolgono incarichi relativi alla prevenzione incendi, lotta antincendio o gestione delle emergenze,



devono ricevere una specifica formazione antincendio i cui contenuti minimi sono riportati in [allegato IX](#).

#### **7.4 - ESERCITAZIONI ANTINCENDIO**

Nei luoghi di lavoro ove, ai sensi dell'[art. 5](#) del presente decreto, ricorre l'obbligo della redazione del piano di emergenza connesso con la valutazione dei rischi, i lavoratori devono partecipare ad esercitazioni antincendio, effettuate almeno una volta l'anno, per mettere in pratica le procedure di esodo e di primo intervento.

Nei luoghi di lavoro di piccole dimensioni, tale esercitazione deve semplicemente coinvolgere il personale nell'attuare quanto segue:

- percorrere le vie di uscita;
- identificare le porte resistenti al fuoco, ove esistenti;
- identificare la posizione dei dispositivi di allarme;
- identificare l'ubicazione delle attrezzature di spegnimento.

L'allarme dato per esercitazione non deve essere segnalato ai vigili del fuoco.

I lavoratori devono partecipare all'esercitazione e qualora ritenuto opportuno, anche il pubblico. Tali esercitazioni non devono essere svolte quando siano presenti notevoli affollamenti o persone anziane od inferme.

Devono essere esclusi dalle esercitazioni i lavoratori la cui presenza è essenziale alla sicurezza del luogo di lavoro. Nei luoghi di lavoro di grandi dimensioni, in genere, non dovrà essere messa in atto un'evacuazione simultanea dell'intero luogo di lavoro. In tali situazioni l'evacuazione da ogni specifica area del luogo di lavoro deve procedere fino ad un punto che possa garantire a tutto il personale di individuare il percorso fino ad un luogo sicuro.

Nei luoghi di lavoro di grandi dimensioni, occorre incaricare degli addetti, opportunamente informati, per controllare l'andamento dell'esercitazione e riferire al datore di lavoro su eventuali carenze.

Una successiva esercitazione deve essere messa in atto non appena:

- una esercitazione abbia rivelato serie carenze e dopo che sono stati presi i necessari provvedimenti;
- si sia verificato un incremento del numero dei lavoratori;
- siano stati effettuati lavori che abbiano comportato modifiche alle vie di esodo.

Quando nello stesso edificio esistono più datori di lavoro l'amministratore condominiale promuove la collaborazione tra di essi per la realizzazione delle esercitazioni antincendio.

#### **7.5 - INFORMAZIONE SCRITTA SULLE MISURE ANTINCENDIO**

L'informazione e le istruzioni antincendio possono essere fornite ai lavoratori predisponendo avvisi scritti che riportino le azioni essenziali che devono essere attuate in caso di allarme o di incendio. Tali istruzioni, cui possono essere aggiunte delle semplici planimetrie indicanti le vie di uscita, devono essere installate in punti opportuni ed essere chiaramente visibili. Qualora ritenuto necessario, gli avvisi debbono essere riportati anche in lingue straniere.

### **ALLEGATO VIII - PIANIFICAZIONE DELLE PROCEDURE DA ATTUARE IN CASO DI INCENDIO**

#### **8.1 - GENERALITÀ**

In tutti i luoghi di lavoro dove ricorra l'obbligo di cui all'[art. 5](#) del presente decreto, deve essere predisposto e tenuto aggiornato un piano di emergenza, che deve contenere nei dettagli:

- a) le azioni che i lavoratori devono mettere in atto in caso di incendio;
- b) le procedure per l'evacuazione del luogo di lavoro che devono essere attuate dai lavoratori e dalle altre persone presenti;
- c) le disposizioni per chiedere l'intervento dei vigili del fuoco e per fornire le necessarie informazioni al loro arrivo;
- d) specifiche misure per assistere le persone disabili.

Il piano di emergenza deve identificare un adeguato numero di persone incaricate di sovrintendere e controllare l'attuazione delle procedure previste.

#### **8.2 - CONTENUTI DEL PIANO DI EMERGENZA**

I fattori da tenere presenti nella compilazione del piano di emergenza e da includere nella stesura dello stesso sono:

- le caratteristiche dei luoghi con particolare riferimento alle vie di esodo;
- il sistema di rivelazione e di allarme incendio;
- il numero delle persone presenti e la loro ubicazione;
- i lavoratori esposti a rischi particolari;
- il numero di addetti all'attuazione ed al controllo del piano nonché all'assistenza per l'evacuazione (addetti alla gestione delle emergenze, evacuazione, lotta antincendio, pronto soccorso);
- il livello di informazione e formazione fornito ai lavoratori.

Il piano di emergenza deve essere basato su chiare istruzioni scritte e deve includere:

- a) i doveri del personale di servizio incaricato di svolgere specifiche mansioni con riferimento alla sicurezza antincendio, quali per esempio: telefonisti, custodi, capi reparto, addetti alla manutenzione, personale di sorveglianza;
- b) i doveri del personale cui sono affidate particolari responsabilità in caso di incendio;
- c) i provvedimenti necessari per assicurare che tutto il personale sia informato sulle procedure da attuare;
- d) le specifiche misure da porre in atto nei confronti dei lavoratori esposti a rischi particolari;

- e) le specifiche misure per le aree ad elevato rischio di incendio;
- f) le procedure per la chiamata dei vigili del fuoco, per informarli al loro arrivo e per fornire la necessaria assistenza durante l'intervento.

Per i luoghi di lavoro di piccole dimensioni il piano può limitarsi a degli avvisi scritti contenenti norme comportamentali. Per luoghi di lavoro, ubicati nello stesso edificio e ciascuno facente capo a titolari diversi, il piano deve essere elaborato in collaborazione tra i vari datori di lavoro.

Per i luoghi di lavoro di grandi dimensioni o complessi, il piano deve includere anche una planimetria nella quale siano riportati:

- le caratteristiche distributive del luogo, con particolare riferimento alla destinazione delle varie aree, alle vie di esodo ed alla compartimentazioni antincendio;
- il tipo, numero ed ubicazione delle attrezzature ed impianti di estinzione;
- l'ubicazione degli allarmi e della centrale di controllo;
- l'ubicazione dell'interruttore generale dell'alimentazione elettrica, delle valvole di intercettazione delle adduzioni idriche, del gas e di altri fluidi combustibili.

### **8.3 - ASSISTENZA ALLE PERSONE DISABILI IN CASO DI INCENDIO**

#### **8.3.1 - Generalità**

Il datore di lavoro deve individuare le necessità particolari dei lavoratori disabili nelle fasi di pianificazione delle misure di sicurezza antincendio e delle procedure di evacuazione del luogo di lavoro.

Occorre altresì considerare le altre persone disabili che possono avere accesso nel luogo di lavoro. Al riguardo occorre anche tenere presente le persone anziane, le donne in stato di gravidanza, le persone con arti fratturati ed i bambini.

Qualora siano presenti lavoratori disabili, il piano di emergenza deve essere predisposto tenendo conto delle loro invalidità.

#### **8.3.2 - Assistenza alle persone che utilizzano sedie a rotelle ed a quelle con mobilità ridotta**

Nel predisporre il piano di emergenza, il datore di lavoro deve prevedere una adeguata assistenza alle persone disabili che utilizzano sedie a rotelle ed a quelle con mobilità limitata.

Gli ascensori non devono essere utilizzati per l'esodo, salvo che siano stati appositamente realizzati per tale scopo. Quando non sono installate idonee misure per il superamento di barriere architettoniche eventualmente presenti oppure qualora il funzionamento di tali misure non sia assicurato anche in caso di incendio, occorre che alcuni lavoratori, fisicamente idonei, siano addestrati al trasporto delle persone disabili.

#### **8.3.3 - Assistenza alle persone con visibilità o udito menomato o limitato**

Il datore di lavoro deve assicurare che i lavoratori con visibilità limitata, siano in grado di percorrere le vie di uscita. In caso di evacuazione del luogo di lavoro, occorre che lavoratori, fisicamente idonei ed appositamente incaricati, guidino le persone con visibilità menomata o limitata.

Durante tutto il periodo dell'emergenza occorre che un lavoratore, appositamente incaricato, assista le persone con visibilità menomata o limitata.

Nel caso di persone con udito limitato o menomato esiste la possibilità che non sia percepito il segnale di allarme. In tali circostanze occorre che una persona appositamente incaricata, allerti l'individuo menomato.

#### **8.3.4 - Utilizzo di ascensori**

Personi disabili possono utilizzare un ascensore solo se è un ascensore predisposto per l'evacuazione o è un ascensore antincendio, ed inoltre tale impiego deve avvenire solo sotto il controllo di personale pienamente a conoscenza delle procedure di evacuazione.

## **ALLEGATO IX - CONTENUTI MINIMI DEI CORSI DI FORMAZIONE PER ADDETTI ALLA PREVENZIONE INCENDI, LOTTA ANTINCENDIO E GESTIONE DELLE EMERGENZE, IN RELAZIONE AL LIVELLO DI RISCHIO DELL'ATTIVITÀ.**

### **9.1 - GENERALITÀ**

I contenuti minimi dei corsi di formazione per addetti alla prevenzione incendi, lotta antincendio e gestione delle emergenze in caso di incendio, devono essere correlati alla tipologia delle attività ed al livello di rischio di incendio delle stesse, nonché agli specifici compiti affidati ai lavoratori.

Tenendo conto dei suddetti criteri, si riporta a titolo esemplificativo una elencazione di attività inquadrabili nei livelli di rischio elevato, medio e basso nonché i contenuti minimi e le durate dei corsi di formazione ad esse correlati.

I contenuti previsti nel presente allegato possono essere oggetto di adeguata integrazione in relazione a specifiche situazioni di rischio.

### **9.2 - ATTIVITÀ A RISCHIO DI INCENDIO ELEVATO**

La classificazione di tali luoghi avviene secondo i criteri di cui all'[allegato I](#) al presente decreto.

A titolo esemplificativo e non esaustivo si riporta un elenco di attività da considerare ad elevato rischio di incendio:

- a) industrie e depositi di cui agli articoli 4 e 6 del DPR n. 175/1988, e successive modifiche ed integrazioni;

- b) fabbriche e depositi di esplosivi;
- c) centrali termoelettriche;
- d) impianti di estrazione di oli minerali e gas combustibili;
- e) impianti e laboratori nucleari;
- f) depositi al chiuso di materiali combustibili aventi superficie superiore a 20.000 m<sup>2</sup>;
- g) attività commerciali ed espositive con superficie aperta al pubblico superiore a 10.000 m<sup>2</sup>;
- h) scali aeroportuali, infrastrutture ferroviarie e metropolitane;
- i) alberghi con oltre 200 posti letto;
- l) ospedali, case di cura e case di ricovero per anziani;
- m) scuole di ogni ordine e grado con oltre 1000 persone presenti;
- n) uffici con oltre 1000 dipendenti;
- o) cantieri temporanei o mobili in sotterraneo per la costruzione, manutenzione e riparazione di gallerie, caverne, pozzi ed opere simili di lunghezza superiore a 50 m;
- p) cantieri temporanei o mobili ove si impiegano esplosivi.

I corsi di formazione per gli addetti nelle sovrariportate attività devono essere basati sui contenuti e durate riportate ne corso C.

### **9.3 - ATTIVITÀ A RISCHIO DI INCENDIO MEDIO**

A titolo esemplificativo e non esaustivo rientrano in tale categoria di attività:

- a) i luoghi di lavoro compresi nell'allegato al D.M. 16 febbraio 1982 e nelle tabelle A e B annesse al DPR n. 689 del 1959, con esclusione delle attività considerate a rischio elevato;
- b) i cantieri temporanei e mobili ove si detengono ed impiegano sostanze infiammabili e si fa uso di fiamme libere, esclusi quelli interamente all'aperto.

La formazione dei lavoratori addetti in tali attività deve essere basata sui contenuti del corso B.

### **9.4 - ATTIVITÀ A RISCHIO DI INCENDIO BASSO**

Rientrano in tale categoria di attività quelle non classificabili a medio ed elevato rischio e dove, in generale, sono presenti sostanze scarsamente infiammabili, dove le condizioni di esercizio offrono scarsa possibilità di sviluppo di focolai e ove non sussistono probabilità di propagazione delle fiamme.

La formazione dei lavoratori addetti in tali attività deve essere basata sui contenuti del corso A.

### **9.5 - CONTENUTI DEI CORSI DI FORMAZIONE**

**CORSO A: CORSO PER ADDETTI ANTINCENDIO IN ATTIVITÀ A RISCHIO DI INCENDIO BASSO (DURATA 4 ORE)**

- 1) L'incendio e la prevenzione (1 ora)
  - principi della combustione;
  - prodotti della combustione;
  - sostanze estinguenti in relazione al tipo di incendio;
  - effetti dell'incendio sull'uomo;
  - divieti e limitazioni di esercizio;
  - misure comportamentali.
- 2) Protezione antincendio e procedure da adottare in caso di incendio (1 ora)
  - Principali misure di protezione antincendio;
  - evacuazione in caso di incendio;
  - chiamata dei soccorsi.
- 3) Esercitazioni pratiche (2 ore)
  - Presa visione e chiarimenti sugli estintori portatili;
  - istruzioni sull'uso degli estintori portatili effettuata o avvalendosi di sussidi audiovisivi o tramite dimostrazione pratica.

**CORSO B: CORSO PER ADDETTI ANTINCENDIO IN ATTIVITÀ A RISCHIO DI INCENDIO MEDIO (DURATA 8 ORE).**

- 1) L'incendio e la prevenzione incendi (2 ore)
  - principi sulla combustione e l'incendio;
  - le sostanze estinguenti;
  - triangolo della combustione;
  - le principali cause di un incendio;
  - rischi alle persone in caso di incendio;
  - principali accorgimenti e misure per prevenire gli incendi.
- 2) Protezione antincendio e procedure da adottare in caso di incendio (3 ore)
  - le principali misure di protezione contro gli incendi;
  - vie di esodo;
  - procedure da adottare quando si scopre un incendio o in caso di allarme;

## DECRETI COLLEGATI

- procedure per l'evacuazione;
  - rapporti con i vigili del fuoco;
  - attrezzature ed impianti di estinzione;
  - sistemi di allarme;
  - segnaletica di sicurezza;
  - illuminazione di emergenza.
- 3) Esercitazioni pratiche (3 ore)
- Presa visione e chiarimenti sui mezzi di estinzione più diffusi;
  - presa visione e chiarimenti sulle attrezzature di protezione individuale;
  - esercitazioni sull'uso degli estintori portatili e modalità di utilizzo di nspi e idranti.

## CORSO C: CORSO PER ADDETTI ANTINCENDIO IN ATTIVITÀ A RISCHIO DI INCENDIO ELEVATO (DURATA 16 ORE)

- 1) L'incendio e la prevenzione incendi (4 ore)
- principi sulla combustione;
  - le principali cause di incendio in relazione allo specifico ambiente di lavoro;
  - le sostanze estinguenti;
  - i rischi alle persone ed all'ambiente;
  - specifiche misure di prevenzione incendi;
  - accorgimenti comportamentali per prevenire gli incendi;
  - l'importanza del controllo degli ambienti di lavoro;
  - l'importanza delle verifiche e delle manutenzioni sui presidi antincendio.
- 2) La protezione antincendio (4 ore)
- misure di protezione passiva;
  - vie di esodo, compartimentazioni, distanziamenti;
  - attrezzature ed impianti di estinzione;
  - sistemi di allarme;
  - segnaletica di sicurezza;
  - impianti elettrici di sicurezza;
  - illuminazione di sicurezza.
- 3) Procedure da adottare in caso di incendio (4 ore)
- procedure da adottare quando si scopre un incendio;
  - procedure da adottare in caso di allarme;
  - modalità di evacuazione;
  - modalità di chiamata dei servizi di soccorso;
  - collaborazione con i vigili del fuoco in caso di intervento;
  - esemplificazione di una situazione di emergenza e modalità procedurali-operative.
- 4) Esercitazioni pratiche (4 ore)
- presa visione e chiarimenti sulle principali attrezzature ed impianti di spegnimento;
  - presa visione sulle attrezzature di protezione individuale (maschere, autoprotettore, tute, etc.);
  - esercitazioni sull'uso delle attrezzature di spegnimento e di protezione individuale.

## **ALLEGATO X - LUOGHI DI LAVORO OVE SI SVOLGONO ATTIVITÀ PREVISTE DALL'ARTICOLO 6, COMMA 3**

Si riporta l'elenco dei luoghi di lavoro ove si svolgono attività per le quali, ai sensi dell'[articolo 6, comma 3](#), è previsto che i lavoratori incaricati dell'attuazione delle misure di prevenzione incendi, lotta antincendio e gestione delle emergenze, conseguano l'attestato di idoneità tecnica di cui all'articolo 3 della legge 28 novembre 1996, n. 609:

- a) industrie e depositi di cui agli articoli 4 e 6 del DPR n. 175/1988, e successive modifiche ed integrazioni;
- b) fabbriche e depositi di esplosivi;
- c) centrali termoelettriche;
- d) impianti di estrazione di oli minerali e gas combustibili;
- e) impianti e laboratori nucleari;
- f) depositi al chiuso di materiali combustibili aventi superficie superiore a 10.000 m<sup>2</sup>;
- g) attività commerciali e/o espositive con superficie aperta al pubblico superiore a 5.000 m<sup>2</sup>;
- h) aeroporti, infrastrutture ferroviarie e metropolitane;
- i) alberghi con oltre 100 posti letto;
- l) ospedali, case di cura e case di ricovero per anziani;
- m) scuole di ogni ordine e grado con oltre 300 persone presenti;
- n) uffici con oltre 500 dipendenti;
- o) locali di spettacolo e trattenimento con capienza superiore a 100 posti;
- p) edifici pregevoli per arte e storia, sottoposti alla vigilanza dello Stato ai sensi del R.D. 7 novembre 1942 n. 1564, adibiti a musei, gallerie, collezioni, biblioteche, archivi, con superficie aperta al pubblico superiore a 1000 m<sup>2</sup>;

- q) cantieri temporanei o mobili in sotterraneo per la costruzione, manutenzione e riparazione di gallerie, caverne, pozzi ed opere simili di lunghezza superiore a 50 m;
- r) cantieri temporanei o mobili ove si impiegano esplosivi.

**INTERPELLI**

[INTERPELLO N. 1/2018 del 14/02/2018 - Obblighi di cui all'art.18, comma 1, lettera b\), del d.lgs. n. 81/2008 e al D.M. 10 marzo 1998, per un datore di lavoro che svolga le proprie attività esclusivamente presso unità produttive di un datore di lavoro](#)

---

---

**DECRETO 15 luglio 2003, n. 388**

**Regolamento recante disposizioni sul pronto soccorso aziendale, in attuazione dell'articolo 15, comma 3, del decreto legislativo 19 settembre 1994, n. 626, e successive modificazioni.<sup>1</sup>**

Publicato sulla GU n. 27 del 3 febbraio 2004 - Entrata in vigore 3 agosto 2004.

IL MINISTRO DELLA SALUTE  
IL MINISTRO DEL LAVORO E DELLE POLITICHE SOCIALI  
IL MINISTRO PER LA FUNZIONE PUBBLICA  
IL MINISTRO DELLE ATTIVITÀ PRODUTTIVE

Visti gli articoli 12, comma 1, lettere b) e c) e l'articolo 15, comma 3 del decreto legislativo 19 settembre 1994, n. 626, e successive modificazioni, che demanda ai Ministri della sanità, del lavoro e della previdenza sociale, della funzione pubblica e dell'industria, del commercio e dell'artigianato, il compito di individuare le caratteristiche minime delle attrezzature di pronto soccorso, i requisiti del personale addetto e la sua formazione, in relazione alla natura dell'attività, al numero dei lavoratori occupati e ai fattori di rischio;

Visto l'atto di indirizzo e coordinamento alle Regioni per la determinazione dei livelli di assistenza sanitaria di emergenza, approvato con decreto del Presidente della Repubblica del 27 marzo 1992, pubblicato nella Gazzetta Ufficiale n. 76 del 31 marzo 1992;

Vista la legge 23 agosto 1988, n. 400, ed in particolare l'articolo 17, commi 3 e 4;

Visto il decreto del Ministro della sanità 15 maggio 1992, pubblicato nella Gazzetta Ufficiale n. 121 del 25 maggio 1992, concernente i criteri ed i requisiti per la codificazione degli interventi di emergenza;

Visto il decreto legislativo 30 dicembre 1992, n. 502, e successive modificazioni;

Visto l'atto di intesa tra Stato e Regioni recante l'approvazione delle linee guida sul sistema di emergenza sanitaria dell'11 aprile 1996, pubblicato nella Gazzetta Ufficiale n. 114 del 17 maggio 1996;

Sentita la Commissione consultiva permanente per la prevenzione degli infortuni e l'igiene del lavoro, di cui all'articolo 26 del decreto legislativo 19 settembre 1994, n. 626;

Acquisita l'intesa della Conferenza permanente per i rapporti tra lo Stato, le regioni e le province autonome di Trento e Bolzano;

Acquisito il parere del Consiglio superiore di sanità; Udito il parere del Consiglio di Stato espresso dalla sezione consultiva per gli atti normativi nell'adunanza del 26 marzo 2001;

Adottano il seguente regolamento:

**Art. 1 - Classificazione delle aziende**

1. Le aziende ovvero le unità produttive sono classificate, tenuto conto della tipologia di attività svolta, del numero dei lavoratori occupati e dei fattori di rischio, in tre gruppi.

Gruppo A:

- I. Aziende o unità produttive con attività industriali, soggette all'obbligo di dichiarazione o notifica, di cui all'articolo 2, del decreto legislativo 17 agosto 1999, n. 334, centrali termoelettriche, impianti e laboratori nucleari di cui agli articoli 7, 28 e 33 del decreto legislativo 17 marzo 1995, n. 230, aziende estrattive ed altre attività minerarie definite dal decreto legislativo 25 novembre 1996, n. 624, lavori in sotterraneo di cui al decreto del Presidente della Repubblica 20 marzo 1956, n. 320, aziende per la fabbricazione di esplosivi, polveri e munizioni;
- II. Aziende o unità produttive con oltre cinque lavoratori appartenenti o riconducibili ai gruppi tariffari INAIL con indice infortunistico di inabilità permanente superiore a quattro, quali desumibili dalle statistiche nazionali INAIL relative al triennio precedente ed aggiornate al 31 dicembre di ciascun anno. Le predette statistiche nazionali INAIL sono pubblicate nella Gazzetta Ufficiale;
- III. Aziende o unità produttive con oltre cinque lavoratori a tempo indeterminato del comparto dell'agricoltura.

---

<sup>1</sup> **Commento personale:** i collegamenti ipertestuali di norme abrogate del presente decreto, ai sensi dell'art. 304, comma 3, del D.Lgs. n. 81/2008, ove possibile, fanno riferimento alle corrispondenti norme del decreto legislativo 9 aprile 2008, n. 81. Tali corrispondenze sono solo frutto delle valutazioni personali degli autori e non costituiscono riferimenti ufficiali e impegnativi per l'amministrazione di appartenenza.



Gruppo B: aziende o unità produttive con tre o più lavoratori che non rientrano nel gruppo A.

Gruppo C: aziende o unità produttive con meno di tre lavoratori che non rientrano nel gruppo A.

2. Il datore di lavoro, sentito il medico competente, ove previsto, identifica la categoria di appartenenza della propria azienda od unità produttiva e, solo nel caso appartenga al gruppo A, la comunica all'Azienda Unità Sanitaria Locale competente sul territorio in cui si svolge l'attività lavorativa, per la predisposizione degli interventi di emergenza del caso. Se l'azienda o unità produttiva svolge attività lavorative comprese in gruppi diversi, il datore di lavoro deve riferirsi all'attività con indice più elevato.

### **Art. 2 - Organizzazione di pronto soccorso**

1. Nelle aziende o unità produttive di gruppo A e di gruppo B, il datore di lavoro deve garantire le seguenti attrezzature:

- a) cassetta di pronto soccorso, tenuta presso ciascun luogo di lavoro, adeguatamente custodita in un luogo facilmente accessibile ed individuabile con segnaletica appropriata, contenente la dotazione minima indicata nell'[allegato 1](#), che fa parte del presente decreto, da integrare sulla base dei rischi presenti nei luoghi di lavoro e su indicazione del medico competente, ove previsto, e del sistema di emergenza sanitaria del Servizio Sanitario Nazionale, e della quale sia costantemente assicurata, la completezza ed il corretto stato d'uso dei presidi ivi contenuti;
- b) un mezzo di comunicazione idoneo ad attivare rapidamente il sistema di emergenza del Servizio Sanitario Nazionale.

2. Nelle aziende o unità produttive di gruppo C, il datore di lavoro deve garantire le seguenti attrezzature:

- a) pacchetto di medicazione, tenuto presso ciascun luogo di lavoro, adeguatamente custodito e facilmente individuabile, contenente la dotazione minima indicata nell'[allegato 2](#), che fa parte del presente decreto, da integrare sulla base dei rischi presenti nei luoghi di lavoro, della quale sia costantemente assicurata, in collaborazione con il medico competente, ove previsto, la completezza ed il corretto stato d'uso dei presidi ivi contenuti;
- b) un mezzo di comunicazione idoneo ad attivare rapidamente il sistema di emergenza del Servizio Sanitario Nazionale;

3. Il contenuto minimo della cassetta di pronto soccorso e del pacchetto di medicazione, di cui agli [allegati 1](#) e [2](#), è aggiornato con decreto dei Ministri della salute e del lavoro e delle politiche sociali tenendo conto dell'evoluzione tecnico-scientifica.

4. Nelle aziende o unità produttive di gruppo A, anche consorziate, il datore di lavoro, sentito il medico competente, quando previsto, oltre alle attrezzature di cui al precedente comma 1, è tenuto a garantire il raccordo tra il sistema di pronto soccorso interno ed il sistema di emergenza sanitaria di cui al decreto del Presidente della Repubblica del 27 marzo 1992 e successive modifiche.

5. Nelle aziende o unità produttive che hanno lavoratori che prestano la propria attività in luoghi isolati, diversi dalla sede aziendale o unità produttiva, il datore di lavoro è tenuto a fornire loro il pacchetto di medicazione di cui all'[allegato 2](#), che fa parte del presente decreto, ed un mezzo di comunicazione idoneo per raccordarsi con l'azienda al fine di attivare rapidamente il sistema di emergenza del Servizio Sanitario Nazionale.

### **Art. 3 - Requisiti e formazione degli addetti al pronto soccorso**

1. Gli addetti al pronto soccorso, designati ai sensi dell'[articolo 12, comma 1, lettera b\)](#), del decreto legislativo 19 settembre 1994, n. 626, sono formati con istruzione teorica e pratica per l'attuazione delle misure di primo intervento interno e per l'attivazione degli interventi di pronto soccorso.

2. La formazione dei lavoratori designati è svolta da personale medico, in collaborazione, ove possibile, con il sistema di emergenza del Servizio Sanitario Nazionale. Nello svolgimento della parte pratica della formazione il medico può avvalersi della collaborazione di personale infermieristico o di altro personale specializzato.

3. Per le aziende o unità produttive di gruppo A i contenuti e i tempi minimi del corso di formazione sono riportati nell'[allegato 3](#), che fa parte del presente decreto e devono prevedere anche la trattazione dei rischi specifici dell'attività svolta.

4. Per le aziende o unità produttive di gruppo B e di gruppo C i contenuti ed i tempi minimi del corso di formazione sono riportati nell'[allegato 4](#), che fa parte del presente decreto.

5. Sono validi i corsi di formazione per gli addetti al pronto soccorso ultimati entro la data di entrata in vigore del presente decreto. La formazione dei lavoratori designati andrà ripetuta con cadenza triennale almeno per quanto attiene alla capacità di intervento pratico.

### **Art. 4 - Attrezzature minime per gli interventi di pronto soccorso**

1. Il datore di lavoro, in collaborazione con il medico competente, ove previsto, sulla base dei rischi specifici presenti nell'azienda o unità produttiva, individua e rende disponibili le attrezzature minime di equipaggiamento ed i dispositivi di protezione individuale per gli addetti al primo intervento interno ed al pronto soccorso.

2. Le attrezzature ed i dispositivi di cui al comma 1 devono essere appropriati rispetto ai rischi specifici connessi all'attività lavorativa dell'azienda e devono essere mantenuti in condizioni di efficienza e di pronto impiego e custoditi in luogo idoneo e facilmente accessibile.

**Art. 5 - Abrogazioni**

Il decreto ministeriale del 28 luglio 1958 è abrogato

**Art. 6 - Entrata in vigore**

Il presente decreto entra in vigore sei mesi dopo la sua pubblicazione nella Gazzetta Ufficiale della Repubblica italiana.

Il presente decreto, munito del sigillo dello Stato sarà inserito nella Raccolta ufficiale degli atti normativi della Repubblica italiana. È fatto obbligo a chiunque spetti di osservarlo e di farlo osservare come legge dello Stato.

Roma, 15 luglio 2003

Il Ministro della salute - Sirchia  
Il Ministro del lavoro e delle politiche sociali - Maroni  
Il Ministro per la funzione pubblica - Mazzella  
Il Ministro delle attività produttive Marzano  
Visto, il Guardasigilli: Castelli

**INTERPELLI**

[INTERPELLO N. 2/2016 del 21/03/2016 - Pronto Soccorso in ambito ferroviario](#)

[INTERPELLO N. 19/2016 del 25/10/2016 - Obbligo di designazione e relativa informazione e formazione degli addetti al primo soccorso](#)

**Allegato 1 - CONTENUTO MINIMO DELLA CASSETTA DI PRONTO SOCCORSO**

Guanti sterili monouso (5 paia).  
Visiera paraschizzi  
Flacone di soluzione cutanea di iodopovidone al 10% di iodio da 1 litro (1).  
Flaconi di soluzione fisiologica ( sodio cloruro - 0,9%) da 500 ml (3).  
Compresse di garza sterile 10 x 10 in buste singole (10).  
Compresse di garza sterile 18 x 40 in buste singole (2).  
Teli sterili monouso (2).  
Pinzette da medicazione sterili monouso (2).  
Confezione di rete elastica di misura media (1).  
Confezione di cotone idrofilo (1).  
Confezioni di cerotti di varie misure pronti all'uso (2).  
Rotoli di cerotto alto cm. 2,5 (2).  
Un paio di forbici.  
Lacci emostatici (3).  
Ghiaccio pronto uso (due confezioni).  
Sacchetti monouso per la raccolta di rifiuti sanitari (2).  
Termometro.  
Apparecchio per la misurazione della pressione arteriosa.

**Allegato 2 - CONTENUTO MINIMO DEL PACCHETTO DI MEDICAZIONE**

Guanti sterili monouso (2 paia).  
Flacone di soluzione cutanea di iodopovidone al 10% di iodio da 125 ml (1).  
Flacone di soluzione fisiologica (sodio cloruro 0,9%) da 250 ml (1).  
Compresse di garza sterile 18 x 40 in buste singole (1).  
Compresse di garza sterile 10 x 10 in buste singole (3).  
Pinzette da medicazione sterili monouso (1).  
Confezione di cotone idrofilo (1).  
Confezione di cerotti di varie misure pronti all'uso (1).  
Rotolo di cerotto alto cm 2,5 (1).  
Rotolo di benda orlata alta cm 10 (1).  
Un paio di forbici (1).  
Un laccio emostatico (1).  
Confezione di ghiaccio pronto uso (1).  
Sacchetti monouso per la raccolta di rifiuti sanitari (1).  
Istruzioni sul modo di usare i presidi suddetti e di prestare i primi soccorsi in attesa del servizio di emergenza.

**Allegato 3 - OBIETTIVI DIDATTICI E CONTENUTI MINIMI DELLA FORMAZIONE DEI LAVORATORI DESIGNATI AL PRONTO SOCCORSO PER LE AZIENDE DI GRUPPO A**

OBIETTIVI DIDATTICI	PROGRAMMA	TEMPI
Prima giornata MODULO A		totale n. 6 ore
Allertare il sistema di soccorso	a. Cause e circostanze dell'infortunio (luogo dell'infortunio, numero delle persone coinvolte, stato degli infortunati, ecc.) b) comunicare le predette informazioni in maniera chiara e precisa ai Servizi di assistenza sanitaria di emergenza.	
Riconoscere un'emergenza sanitaria	1) Scena dell'infortunio d) raccolta delle informazioni e) previsione dei pericoli evidenti e di quelli probabili 2) Accertamento delle condizioni psicofisiche del lavoratore infortunato: a) funzioni vitali (polso, pressione, respiro) b) stato di coscienza c) ipotermia e ipertermia 3) Nozioni elementari di anatomia e fisiologia dell'apparato cardiovascolare e respiratorio 4) Tecniche di autoprotezione del personale addetto al soccorso.	
Attuare gli interventi di primo soccorso	1) Sostenimento delle funzioni vitali: a) posizionamento dell'infortunato e manovre per la pervietà delle prime vie aeree b) respirazione artificiale, c) massaggio cardiaca esterno 2) Riconoscimento e limiti d'intervento di primo soccorso. a) lipotimia, sincope, shock b) edema polmonare acuto c) crisi asmatica d) dolore acuto stenocardico e) reazioni allergiche f) crisi convulsive g) g) emorragie esterne post- traumatiche e tamponamento emorragico.	
Conoscere i rischi specifici dell'attività svolta		
Seconda giornata MODULO B		totale n. 4 ore
Acquisire conoscenze generali sui traumi in ambiente di lavoro	1) Cenni di anatomia dello scheletro. 2) Lussazioni, fratture e complicanze: 3) Traumi e lesioni cranio-encefalici e della colonna vertebrale. 4) Traumi e lesioni toraco-addominali.	
Acquisire conoscenze generali sulle patologie specifiche in ambiente di lavoro	1) Lesioni da freddo e da calore. 2) Lesioni da corrente elettrica. 3) Lesioni da agenti chimici. 4) Intossicazioni. 5) Ferite lacero contuse. 6) Emorragie esterne	
Terza giornata MODULO C		totale n. 6 ore
Acquisire capacità di intervento pratico	1) Tecniche di comunicazione con il sistema di emergenza del S.S.N. 2) Tecniche di primo soccorso nelle sindromi cerebrali acute. 3) Tecniche di primo soccorso nella sindrome di insufficienza respiratoria acuta. 4) Tecniche di rianimazione cardiopolmonare.	

OBIETTIVI DIDATTICI	PROGRAMMA	TEMPI
	5) Tecniche di tamponamento emorragico. 6) Tecniche di sollevamento, spostamento e trasporto del traumatizzato. 7) Tecniche di primo soccorso in casi di esposizione accidentale ad agenti chimici e biologici.	

**Allegato 4 - OBIETTIVI DIDATTICI E CONTENUTI MINIMI DELLA FORMAZIONE DEI LAVORATORI DESIGNATI AL PRONTO SOCCORSO PER LE AZIENDE DI GRUPPO B e C**

OBIETTIVI DIDATTICI	PROGRAMMA	TEMPI
Prima giornata MODULO A		totale n. 4 ore
Allertare il sistema di soccorso	a) Cause e circostanze dell'infortunio (luogo dell'infortunio, numero delle persone coinvolte, stato degli infortunati, ecc.) b) comunicare le predette informazioni in maniera chiara e precisa ai Servizi di assistenza sanitaria di emergenza.	
Riconoscere un'emergenza sanitaria	1) Scena dell'infortunio: a) raccolta delle informazioni b) previsione dei pericoli evidenti e di quelli probabili 2) Accertamento delle condizioni psicofisiche del lavoratore infortunato: a) funzioni vitali (polso, pressione, respiro), b) stato di coscienza c) ipotermia ed ipertemia. 3) Nozioni elementari di anatomia e fisiologia dell'apparato cardiovascolare e respiratorio. 4) Tecniche di autoprotezione del personale addetto al soccorso.	
Attuare gli interventi di primo soccorso	1) Sostentimento delle funzioni vitali: a) posizionamento dell'infortunata e manovre per la pervietà delle prime vie aeree b) respirazione artificiale c) massaggio cardiaco esterno 2) Riconoscimento e limiti d'intervento di primo soccorso: a) lipotimia, sincope, shock b) edema polmonare acuto c) crisi asmatica d) dolore acuto stenocardico e) reazioni allergiche f) crisi convulsive g) emorragie esterne post-traumatiche e tamponamento emorragico.	
Conoscere i rischi specifici dell'attività svolta		
Seconda giornata MODULO B		totale n. 4 ore
Acquisire conoscenze generali sui traumi in ambiente di lavoro	1) Cenni di anatomia dello scheletro, 2) Lussazioni, fratture e complicanze. 3) Traumi e lesioni cranio-encefalici e della colonna vertebrale. 4) Traumi e lesioni toraco addominali.	
Acquisire conoscenze generali sulle patologie specifiche in ambiente di lavoro	1) Lesioni da freddo e da calore. 2) Lesioni da corrente elettrica, 3) Lesioni da agenti chimici. 4) Intossicazioni.	

OBIETTIVI DIDATTICI	PROGRAMMA	TEMPI
	5) Ferite lacero contuse. 6) Emorragie esterne.	
Terza giornata MODULO C		totale n. 4 ore
Acquisire capacità di intervento pratico	1) Principali tecniche di comunicazione con il sistema di emergenza del S.S.N. 2) Principali tecniche di primo soccorso nelle sindromi cerebrali acute. 3) Principali tecniche di primo soccorso nella sindrome respiratoria acuta. 4) Principali tecniche di rianimazione cardiopolmonare. 5) Principali tecniche di tamponamento emorragico. 6) Principali tecniche di sollevamento, spostamento e trasporto del traumatizzato. 7) Principali tecniche di primo soccorso in caso di esposizione accidentale ad agenti chimici e biologici.	



## TRASPORTO FERROVIARIO

### **LEGGE 26 APRILE 1974, N. 191 - PREVENZIONE DEGLI INFORTUNI SUL LAVORO NEI SERVIZI E NEGLI IMPIANTI GESTITI DALL'AZIENDA AUTONOMA DELLE FERROVIE DELLO STATO (G.U. 24 MAGGIO 1974, N. 134).**

*Testo coordinato con il decreto Presidente Repubblica 1° giugno 1979, n. 469 "Regolamento di attuazione della legge 26 aprile 1974, n. 191, sulla prevenzione degli infortuni sul lavoro nei servizi e negli impianti gestiti dall'Azienda autonoma delle Ferrovie dello Stato" (G.U. 26 settembre 1979, n. 264).*

#### **Capo I - CAMPO DI APPLICAZIONE**

La Camera dei deputati ed il Senato della Repubblica hanno approvato;  
IL PRESIDENTE DELLA REPUBBLICA PROMULGA  
la seguente legge:

#### **Art. 1.**

Per la prevenzione degli infortuni sul lavoro nelle attività tipicamente industriali nonchè nelle attività proprie dell'esercizio ferroviario ed in quelle ad esso strettamente connesse svolte dall'Azienda autonoma delle ferrovie dello Stato, si applicano, dalla data di entrata in vigore della presente legge e salve le speciali disposizioni di cui ai successivi capi, le norme di cui al decreto del Presidente della Repubblica 27 aprile 1955, n. 547 (esclusi gli articoli 8, 10, 36, 37, 226, 228, 319, 320, 321, 395, primo e secondo comma, 398, 399, 401, 402, 403 e 404), nonchè le norme di cui ai seguenti decreti, in quanto l'Azienda predetta esegua direttamente i lavori in essa previsti:

- a) decreto del Presidente della Repubblica 19 marzo 1956, n. 302, concernente "Norme di prevenzione degli infortuni sul lavoro integrative di quelle generali emanate con decreto del Presidente della Repubblica 27 aprile 1955, n. 547";
- b) decreto del Presidente della Repubblica 7 gennaio 1956, n. 164, concernente "Norme per la prevenzione degli infortuni sul lavoro nelle costruzioni" (escluso articolo 11);
- c) decreto del Presidente della Repubblica 20 marzo 1956, n. 320, concernente "Norme per la prevenzione degli infortuni e l'igiene del lavoro in sotterraneo", per i lavori di costruzione e manutenzione delle opere murarie nelle gallerie, cunicoli e simili;
- d) decreto del Presidente della Repubblica 20 marzo 1956, n. 321, concernente "Norme per la prevenzione degli infortuni e l'igiene del lavoro nei cassoni ad aria compressa";
- e) decreto del Presidente della Repubblica 20 marzo 1956, n. 322, concernente "Norme per la prevenzione degli infortuni e l'igiene del lavoro nell'industria della cinematografia e della televisione";
- f) decreto del Presidente della Repubblica 20 marzo 1956, n. 323, concernente "Norme per la prevenzione degli infortuni sul lavoro negli impianti telefonici" (escluso articolo 9 per la parte concernente l'obbligo del collegamento elettrico a terra per le stazioni amplificatrici).

All'osservanza delle disposizioni della presente legge sono, inoltre, tenute le imprese appaltatrici di opere o servizi ferroviari, quando l'opera o il servizio appaltato venga eseguito negli impianti ferroviari, nonchè le amministrazioni statali, la Compagnia internazionale carrozze con letti e qualunque altro ente, quando il lavoro venga svolto in ambito ferroviario.

#### **Capo II - AMBIENTI DI LAVORO - LINEE FERROVIARIE**

##### **Art. 2 - Viabilità**

I pavimenti e i piani di calpestio degli ambienti di lavoro e delle zone destinate al passaggio in sede ferroviaria non devono presentare buche o sporgenze pericolose e devono essere in condizioni tali da rendere sicuro il movimento ed il transito delle persone e dei mezzi di trasporto.

Quando per evidenti ragioni tecniche non si possono completamente eliminare dalle zone di transito ostacoli fissi o mobili che costituiscono un pericolo per i lavoratori o i veicoli che tali zone devono percorrere, gli ostacoli devono essere opportunamente segnalati.

Per gli accessi e per i passaggi interni ai capannoni di officina, di rimessa, di sala gru, di magazzino e simili, attraverso i quali transitano veicoli, è ammesso il transito contemporaneo del veicolo e delle persone solo se resta disponibile alle persone un franco di 70 centimetri. Qualora tale condizione non sussista il transito contemporaneo deve essere vietato.

*Segnali per ostacoli fissi o mobili in zone di transito - I contorni di eventuali ostacoli fissi ineliminabili devono essere tinteggiati a strisce orizzontali gialle e nere alte cm. 20, per una larghezza di almeno cm. 20 e per un'altezza massima di m. 3 dal suolo.*

*Altri ostacoli, temporaneamente inamovibili, devono essere segnalati con cartelli, se necessario opportunamente illuminati, di forma triangolare, indicanti "pericolo generico" conformi alle norme della tabella UNI 7545, parte 1ª.*

*Accessi e passaggi interni - Le strutture delimitanti passaggi nei capannoni di officina, di rimessa, di sala gru, di magazzino e simili, destinati al transito contemporaneo di persone e di rotabili devono distare almeno cm. 158 dal bordo interno della più vicina rotaia.*

*Strutture a distanza inferiore devono essere tinteggiate a strisce orizzontali gialle e nere alte cm. 20 e per un'altezza massima di m. 3 dal suolo per indicare il divieto di transito contemporaneo di veicoli ferroviari e persone.*

*Nel caso di passaggi riservati a veicoli non circolanti su binari, e qualora non risultasse disponibile alle persone un franco di cm. 70, devono essere apposti cartelli indicanti il divieto di transito contemporaneo di veicoli e persone.*

### **Art. 3 - Difesa aperture**

Le aperture esistenti nel suolo o nel pavimento dei luoghi o degli ambienti di lavoro o di passaggio, comprese le fosse (con esclusione di quelle di cui all'ultimo capoverso del presente articolo) e i pozzi, devono essere provviste di solide coperture o di parapetti normali, atti ad impedire la caduta di persone. Quando dette misure non siano attuabili, tali aperture devono essere munite di apposite segnalazioni di pericolo.

Le aperture nelle pareti, che permettono il passaggio di una persona e presentano il pericolo di caduta per dislivelli superiori ad un metro, devono essere provviste di apposita barriera o munite di parapetto normale.

Per le finestre è consentito che l'altezza del parapetto non sia quella normale, purchè non minore di centimetri 90 quando, in relazione al lavoro eseguito, non vi siano condizioni di pericolo.

La presenza delle fosse per piattaforme, per carrelli trasbordatori o per la visita e la riparazione di rotabili negli impianti e nei piazzali ferroviari, qualora la zona dove trovansi dette fosse non sia sufficientemente illuminata, deve essere adeguatamente segnalata.

*Aperture e fosse - Le aperture esistenti nel suolo e nel pavimento dei luoghi e degli ambienti di lavoro o di passaggio, che debbono rimanere scoperte e che non possono essere protette mediante parapetti, devono essere segnalate con cartelli, se necessario opportunamente illuminati, di forma triangolare per "pericolo generico" del tipo già descritto all'art. 1.*

*Le fosse di visita per rotabili, per piattaforme girevoli e per carrelli trasbordatori, quando non siano sufficientemente illuminate, devono essere segnalate con cartelli di forma triangolare con bordo di colore giallo del tipo adottato per segnalare cadute in aperture nel suolo. Tali cartelli devono essere apposti su sostegni per renderli visibili dai diversi punti di accesso.*

### **Art. 4 - Illuminazione**

L'illuminazione sussidiaria, per garantire la continuazione del lavoro in caso di mancanza di illuminazione artificiale normale, di cui all'articolo 32 del decreto del Presidente della Repubblica 27 aprile 1955, n. 547, nei piazzali, lungo le linee ferroviarie e sui rotabili può essere fornita anche da un impianto mobile o da mezzi portatili.

### **Art. 5 - Porte e portoni**

I portoni dei magazzini e delle rimesse, che si aprono a battente, devono essere muniti di appositi dispositivi di arresto per essere assicurati in posizione di apertura.

Davanti alle porte delle case cantoniere, delle garitte di servizio, od in genere dei fabbricati vicini ai binari in esercizio, che si aprono verso di essi, devono impiantarsi appositi ripari per impedire l'accesso diretto al binario.

*Segnalazioni di vie di transito non percorribili - Le vie di transito nei piazzali di ogni impianto ferroviario, che per lavori di riparazioni e manutenzioni in corso, o per guasti intervenuti, non sono percorribili senza pericolo, devono essere segnalate con cartelli - di forma triangolare per indicare "pericolo generico" del tipo già descritto all'art. 1 - posti alle estremità del tratto pericoloso ed in corrispondenza di ogni accesso intermedio allo stesso.*

### **Art. 6 - Vie di transito**

Le vie di transito, che, per lavori di riparazione o manutenzione in corso o per guasti intervenuti, non sono percorribili senza pericolo, devono essere segnalate con cartelli o altri mezzi idonei.

### **Art. 7 - Piani inclinati**

Le disposizioni di cui agli articoli 219 e 220 del decreto del Presidente della Repubblica 27 aprile 1955, n. 547, non si applicano all'esercizio ferroviario, per il quale valgono le norme emanate dalle aziende esercenti.

*Piani inclinati - In alcune speciali stazioni di smistamento i carri sganciati fra loro od a gruppi vengono spinti sulla "sella di lancio" o portati sul "binario di lancio", da dove, per effetto della pendenza dei binari, si avviano nei vari binari del fascio di ricevimento.*

*Disposizioni locali regolano in ogni stazione di smistamento i dettagli del servizio.*

*Le manovre interessanti carri che non debbono subire manovre a spinta sono ammesse a condizione che il carro da lanciare sia accompagnato da apposito agente che ne presenzi il freno e regoli con tale mezzo la sua discesa lungo la rampa in modo da garantire l'arresto nel punto stabilito.*

*Nel caso che il carro da lanciare sia sprovvisto di freno, deve provvedersi perché il carro stesso sia lanciato agganciato a maglia stretta con altro carro con freno efficiente e presenziato come è detto sopra.*

### **Art. 8 - Itinerari, sentieri, piazzole**

Lungo le linee parallelamente ai binari, nei piazzali di stazione, negli scali, nei depositi locomotive ed in genere in ogni impianto interessato da binari in esercizio, devono, per quanto possibile, essere realizzati e mantenuti in buone condizioni di percorribilità appositi sentieri pedonali, formanti gli itinerari da percorrere per consentire al personale di servizio di spostarsi con la massima sicurezza rispetto alla circolazione dei rotabili; gli attraversamenti dei binari

devono essere muniti di passatoie a raso.

Gli schemi di detti itinerari devono essere resi noti al personale mediante affissione negli impianti interessati.

Nei grandi piazzali di stazione, ove ciò sia necessario, si dovranno realizzare idonee piazzole di ricovero opportunamente segnalate.

Gli itinerari, ove necessario, dovranno essere opportunamente evidenziati con apposite segnalazioni.

*Sentieri e piazzole pedonali - Lungo le linee, i sentieri pedonali percorribili devono avere la larghezza minima di cm. 50 e l'asse deve trovarsi, dal bordo interno della più vicina rotaia, almeno alla distanza di cui alla seguente tabella:*

*Vel. max esercizio in Km/h. fino a 100 da 101 a 140 da 141 a 160 da 161 a 180 da 181 a 200 superiore a 200*

*Distanza in metri 1,65 1,75 1,80 1,90 2,00 2,40*

*Qualora tratti di tali sentieri siano temporaneamente non percorribili per lavori in corso od altre cause, devono essere sbarrati alle estremità ed in corrispondenza di ogni accesso intermedio.*

*Lungo le gallerie, ponti e viadotti, i sentieri possono essere anche a distanze ridotte per cui il personale all'approssimarsi del treno deve ricoverarsi nelle nicchie e nei piazzoletti di ricovero.*

*Nei piazzali di ogni impianto ferroviario interessato ai binari devono essere individuati, a cura del locale comitato di sicurezza o, in mancanza di esso, dal capo dell'impianto, sentite, ove esista, l'addetto alla sicurezza, itinerari per consentire al personale di servizio di spostarsi con sicurezza rispetto alla circolazione dei rotabili.*

*Gli itinerari stessi, se necessario, devono essere delimitati con strisce bianche da ambo i lati o, eventualmente, mediante traverse o altro materiale idoneo.*

*Le passatoie a raso devono essere delimitate da una striscia bianca larga almeno cm. 20.*

*I suddetti itinerari devono essere riportati su planimetrie in scala idonea ed esposti, almeno per la parte che interessa, in ogni punto dell'impianto nel quale i locali comitati di sicurezza o gli addetti alla sicurezza lo ritengano necessario.*

*Le piazzole di ricovero nei grandi piazzali di stazione devono essere segnalate con le tabelle di cui al n. 11 dell'allegato 1 al regolamento sui segnali.*

*Nei piazzali di ogni impianto ferroviario, quando due binari adiacenti sono contemporaneamente impegnati da veicoli ferroviari in manovra, la zona della intervista può essere accessibile al personale di servizio solo se rimane disponibile, rispetto alla sagoma limite dei due binari, uno spazio libero di almeno cm. 70 e purché lo spostamento dei veicoli in manovra, preventivamente annunciato al personale in servizio, avvenga su uno solo dei due binari e con velocità non superiore a 30 km/h.*

*Tali limitazioni non sono necessarie se lo spazio libero fra le due sagome limite risulta non inferiore a metri 1,40.*

#### **Art. 9 - Passerelle**

Sulle travate metalliche definitive, quando vengano eseguiti lavori che impediscano l'uso dei normali passaggi, e sulle travate metalliche provvisorie deve essere sempre realizzato un solido passaggio provvisorio, centrale o laterale, avente larghezza non inferiore a metri 0,75 atto a consentire il transito delle persone e devono essere approntati piazzoletti di rifugio posti a distanza tra loro non maggiore di 30 metri.

*Passerelle - Sulle travate metalliche devono essere realizzati passaggi laterali. Nei ponti di lunghezza complessiva non superiore a m. 30 è, tuttavia ammessa in casi di necessità la realizzazione di una passerella centrale in luogo di quelle laterali.*

*Quando manca una delle due passerelle laterali, deve essere avvisato il personale viaggiante con le modalità dell'art. 3, punto 15, del regolamento per la circolazione dei treni, perché ne abbia norma in caso di arresto del treno.*

#### **Art. 10 - Nicchie**

Nelle gallerie devono esistere, di regola, da ambo i lati nelle gallerie a doppio binario e, almeno da un lato, in quelle a semplice binario, appositi sentieri pedonali, tenuti sempre sgombri da materiali ed in buone condizioni di percorribilità.

Nelle gallerie di lunghezza compresa fra 100 e 5.000 metri devono essere apposti opportuni contrassegni che consentano di individuare la posizione della più vicina nicchia per il ricovero del personale. Nelle gallerie di lunghezza superiore a 5.000 metri, detti contrassegni sono limitati ai primi 2.500 metri a partire da ciascun imbocco.

Il limite di 2.500 metri indicato al capoverso precedente deve essere congruamente aumentato per linee che possano essere percorse da treni a velocità superiore a 160 chilometri orari.

Nelle nicchie delle gallerie di lunghezza superiore a 1.000 metri, devono essere realizzati piccoli depositi di torce a vento od altro idoneo mezzo di emergenza per l'illuminazione delle gallerie stesse.

Tali depositi vanno segnalati convenientemente.

*Nicchie - Nelle gallerie di lunghezza compresa fra i 100 e i 5.000 metri, la posizione della più vicina nicchia per il ricovero del personale deve essere individuata con i contrassegni di cui al n. 21 dell'allegato n. 1 al regolamento sui segnali.*

*Nelle gallerie di lunghezza superiore a 5.000 metri i contrassegni di cui sopra sono estesi per una distanza di m. 2.500 dagli imbocchi.*

*Nelle gallerie percorse a velocità superiore a 160 km/h la segnaletica deve estendersi al di là dei suddetti 2.500 m., secondo la tabella sotto riportata:*

*V 180 200 220 250*

*L 2900 3300 3700 4500*

*In ogni nicchia delle gallerie percorse a velocità superiori a 200 km/h deve porsi in opera un corrimano ancorato nella*

*muratura. Detti corrimano devono essere posti in opera nelle nicchie passanti che mettono in comunicazione due gallerie attigue qualunque sia la velocità della linea.*

*Nelle gallerie di lunghezza superiore a m. 1.000 ogni nicchia deve contenere almeno una torcia a vento.*

#### **Art. 11 - Depositi lungo la linea**

La sede ferroviaria deve essere tenuta sgombra da ogni oggetto rimovibile lino alla distanza di metri 1,50 dalle rotaie. Fanno eccezione gli attrezzi e materiali per i lavori sulla sede stessa, purchè non impediscano il libero e sicuro transito dei rotabili.

Oltre il limite suddetto, gli oggetti devono essere sistemati in modo da non costituire pregiudizio alla regolarità dell'esercizio e alla sicurezza delle persone.

#### **Art. 12 - Ostacoli lungo la linea**

Quando per ragioni tecniche e funzionali non si possono eliminare o allontanare dal binario gli ostacoli fissi trovantisi a distanza inferiore a metri 1,50, gli ostacoli stessi, ad eccezione dei marciapiedi e dei piani caricatori, devono essere opportunamente segnalati.

*Ostacoli lungo la linea - Gli ostacoli fissi ineliminabili (ad eccezione dei marciapiedi e dei piani caricatori), situati a distanza inferiore a m. 1,50 dalla più vicina rotaia, devono essere tinteggiati a strisce orizzontali gialle e nere alte cm. 20; per gli ostacoli alti oltre i m. 2 tale tinteggiatura va limitata alla zona compresa tra i m. 1,00 e m. 3,00 dal piano di ferro, normalmente al binario, in modo da riuscire ben visibile da entrambi i sensi di marcia dei veicoli ferroviari.*

*Se si tratta di ostacoli lunghi, la tinteggiatura a strisce può essere limitata alla zona in corrispondenza degli spigoli per una lunghezza di cm. 40, sia parallelamente che normalmente al binario.*

*La medesima segnaletica deve essere riportata sulle sagome limite.*

*I picchetti di riferimento del binario devono essere tinteggiati con vernice bianca.*

*Le apparecchiature di sicurezza e segnalamento devono essere tinteggiate, in ogni caso, con colore chiaro ad eccezione di quelle per le quali i regolamenti e le disposizioni dell'Azienda prescrivono diversa colorazione atta a fornire determinate indicazioni ai treni ed alle manovre o ad individuare le caratteristiche funzionali di esse o degli impianti, o parti di impianti, cui si riferiscono.*

*Tutte le apparecchiature telefoniche devono essere tinteggiate in colore grigio chiaro.*

#### **Art. 13 - Circolazione**

La circolazione sulla sede ferroviaria in bicicletta o con ciclomotore a motore spento è ammessa solo per esigenze e nell'interesse dell'esercizio, previo rilascio di apposite autorizzazioni e con l'osservanza di particolari norme cautelative fissate dall'Azienda autonoma delle ferrovie dello Stato, purchè esista pista adatta.

La circolazione con mezzi motorizzati è di regola vietata. Peraltro, nel caso che esistano in piazzali ferroviari o lungo la linea piste adatte alla circolazione di mezzi motorizzati, la circolazione dei mezzi predetti può essere consentita nei limiti delle disposizioni di carattere locale.

*Circolazione in bicicletta o ciclomotore con motore spento sulla sede ferroviaria - Sulla sede ferroviaria è di norma vietato circolare su bicicletta o ciclomotore anche se con motore spento.*

*Può tuttavia essere consentito servirsi di tali mezzi, previo rilascio di apposita autorizzazione scritta, al personale:*

- a) di stazione, adibito alla manovra degli scambi o ad altre operazioni che richiedano tempestività di intervento;*
- b) di scorta ai treni, quando debba effettuare la manovra degli scambi;*
- c) di verifica, nelle stazioni;*
- d) tecnico ed operaio, per le necessità di manutenzione degli impianti, delle stazioni e lungo la linea;*
- e) ferroviario in genere, quando per motivi di servizio o per recarsi dall'abitazione al luogo di lavoro e viceversa debba spostarsi lungo linee o nell'ambito degli impianti ferroviari, limitatamente ai casi in cui non esista la possibilità di servirsi utilmente di una strada esterna alla sede ferroviaria;*
- f) delle ditte appaltatrici, se incaricato di svolgere le stesse incombenze previste nel punto precedente per il personale ferroviario.*

*Lungo i binari, la circolazione su bicicletta o ciclomotore con motore spento è consentita solo se esista una pista ciclabile larga almeno cm. 60, il cui margine lato binario si trovi ad almeno cm. 170 dal bordo interno della più vicina rotaia.*

*Sia nelle stazioni che lungo le linee, la circolazione è in ogni caso inderogabilmente legata alle seguenti prescrizioni:*

- 1) divieto di percorrere le intervie dei binari in esercizio e di usare ciclomotori con paragambe o altri ingombri laterali;*
- 2) obbligo di scendere dal mezzo:*
  - nelle stazioni, in presenza di viaggiatori;*
  - lungo le linee, in caso di incrocio con pedoni o con altri ciclisti;*
  - per attraversare binari in esercizio;*
  - per transitare lungo gallerie e ponti;*
  - all'approssimarsi dei treni;*
- 3) obbligo di non superare la velocità consigliata dalla massima prudenza.*

*L'uso di biciclette e ciclomotori è comunque vietato nelle ore dal tramonto all'alba (salvo nei piazzali illuminati) ed in presenza di neve o nebbia o altre avversità atmosferiche che possano compromettere la sicurezza della loro*

circolazione.

*Gli impianti ed i tratti di linea per i quali la circolazione può essere ammessa sono determinati dai comitati di esercizio in relazione alle effettive necessità ed alle condizioni locali (frequenza della circolazione dei treni, loro velocità massima, ecc.); caso per caso gli stessi comitati possono stabilire prescrizioni e limitazioni aggiuntive a quelle generali sopra indicate.*

*Le autorizzazioni scritte sono rilasciate dai dirigenti dell'esercizio delle stazioni, degli impianti riparatori di rotabili, dei magazzini approvvigionamenti, delle agenzie marittime, dei tronchi di linea delle zone i.e., e debbono chiaramente indicare oltre al nominativo dell'interessato, la stazione o l'impianto o la tratta di linea (quest'ultima delimitata dalle esatte progressive chilometriche) per i quali l'autorizzazione stessa viene rilasciata nonché il mezzo che può essere usato (bicicletta o ciclomotore).*

*Nei casi di cui al punto b), le autorizzazioni sono rilasciate dal capo reparto movimento e valgono anche per il personale dei treni che effettui la manovra degli scambi.*

*Circolazione con mezzi motorizzati sulla sede ferroviaria - Sulla sede ferroviaria è di norma vietata la circolazione dei mezzi motorizzati (autoveicoli, motocarri, motocicli, ciclomotori, ecc.).*

*Per esigenze di servizio o nell'interesse dell'esercizio ferroviario, può essere tuttavia consentito il movimento di tali mezzi, previo rilascio di apposita autorizzazione scritta, nei seguenti casi:*

*a) nei piazzali ferroviari delle stazioni degli scali e degli impianti in genere, ove esistano idonee piste il cui margine lato binario si trovi ad almeno m. 2 dal bordo interno della più vicina rotaia; nei tratti in cui attraversano i binari, le piste debbono essere delimitate da entrambi i lati;*

*b) lungo le linee quando manchi, in modo assoluto, la possibilità di servizi di vie extraferroviarie ed a condizione che esistano piste larghe almeno m. 3, il cui margine lato binario si trovi ad almeno m. 2 dal bordo interno della più vicina rotaia.*

*In presenza di condizioni di esercizio favorevoli, la circolazione dei ciclomotori con motore acceso può essere ammessa anche su piste ciclabili aventi larghezza di almeno cm. 60 il cui margine lato binario si trovi ad almeno cm. 170 dal bordo interno della più vicina rotaia.*

*La circolazione dei suddetti mezzi è comunque inderogabilmente legata alle seguenti prescrizioni:*

*1) nei casi di cui al punto a):*

- rispetto delle eventuali particolari modalità di carattere locale comunicate all'atto del rilascio dell'autorizzazione;*
- divieto di attraversamento dei binari di corsa; quando ciò sia assolutamente indispensabile per motivi di esercizio, il transito potrà, di volta in volta, essere consentito dal dirigente movimento di turno dopo che questi abbia accertato che nessun treno sia in fase di avvicinamento ed abbia inoltre predisposto i segnali di protezione a via impedita;*
- attraversamento degli altri binari, a treno fermo, come su passaggio a livello incustodito;*
- attraversamento degli altri binari, a treno in manovra sotto scorta del personale addetto alla manovra stessa;*

*2) nei casi di cui al punto b):*

*scorta da parte di agente dipendente da chi ha rilasciato l'autorizzazione (la scorta non è richiesta per i ciclomotori, i quali debbono peraltro osservare le prescrizioni indicate al precedente art. 10);*

*3) in tutti i casi:*

- procedere alla velocità consigliata dalla massima prudenza, comunque mai al di sopra dei 20 km/h;*
- fermare il mezzo motorizzato all'approssimarsi dei treni;*
- non sostare sui binari da attraversare;*
- non impegnare con uomini o mezzi lo spazio di metri 1 al di sotto della linea di contatto ad alta tensione.*

*La circolazione è comunque vietata nelle ore dal tramonto all'alba (salvo negli scali illuminati) ed in presenza di neve o nebbia o altre avversità atmosferiche che ne possano compromettere la sicurezza.*

*Gli impianti ed i tratti di linea per i quali può essere ammessa la circolazione con mezzi motorizzati sono determinati dai comitati di esercizio in relazione alle effettive necessità ed alle condizioni locali; gli stessi comitati di esercizio possono stabilire prescrizioni o limitazioni aggiuntive a quelle generali sopra indicate.*

*Le autorizzazioni scritte sono rilasciate dai dirigenti dell'esercizio delle stazioni, degli impianti riparatori di rotabili, dei magazzini approvvigionamenti, delle agenzie marittime, dei tronchi di linea delle zone i.e., e debbono chiaramente indicare, oltre al nominativo dell'interessato, la stazione o l'impianto o la tratta di linea (quest'ultima delimitata dalle esatte progressive chilometriche) per i quali l'autorizzazione stessa viene rilasciata, il mezzo motorizzato che può essere utilizzato (in relazione alle piste esistenti), il nominativo dell'agente al quale è affidata l'eventuale scorta.*

#### **Art. 14 - Lavori in galleria**

Ai lavori di posa in opera e di manutenzione dei binari in galleria e ai lavori connessi ai servizi di vigilanza della linea in galleria si applicano le disposizioni di cui agli articoli 33, 66, 67, 68 e 69 del decreto del Presidente della Repubblica 20 marzo 1956, n. 320.

I tratti di galleria che i lavoratori debbono percorrere per raggiungere i cantieri di lavoro possono anche non essere illuminati con mezzi di illuminazione fissi indipendenti dai mezzi di illuminazione portatili, quando esistano sentieri



pedonali in normali condizioni di percorribilità.

Nelle gallerie ove vi sia pericolo di caduta di materiali dall'alto i lavoratori e coloro che per necessità di servizio accedano in galleria devono essere muniti e fare uso di casco di protezione costituito di materiale leggero e resistente.

#### **Art. 15 - Ponteggi metallici**

Le prescrizioni di cui al capo V del decreto del Presidente della Repubblica 7 gennaio 1956, n. 164, non sono applicabili ai ponteggi metallici di proprietà delle ferrovie dello Stato. Le verifiche ed i controlli di tali ponteggi sono affidati all'Azienda autonoma delle ferrovie dello Stato.

*Verifiche ai ponteggi metallici dell'Azienda autonoma delle Ferrovie dello Stato - Le verifiche ai ponteggi metallici di proprietà dell'Azienda autonoma delle Ferrovie dello Stato vengono eseguite a cura dei capi tecnici, incaricati delle squadre addette alle visite dei ponti di ferro, all'atto della posa in opera e successivamente con controlli periodici trimestrali o dopo violente perturbazioni atmosferiche o prolungate interruzioni di lavoro o eventi eccezionali.*

*All'atto della posa in opera tali verifiche consistono nel controllare che il montaggio venga eseguito secondo il progetto e lo schema tipo approvati dall'Azienda autonoma delle Ferrovie dello Stato; successivamente le verifiche consistono nel controllare la verticalità dei montanti, il giusto serraggio dei giunti, la tenuta degli ancoraggi e dei controventi, curando l'eventuale sostituzione o il rinforzo di elementi deteriorati, richiedendo il controllo del collegamento elettrico a terra ai competenti agenti del servizio impianti elettrici.*

#### **Art. 16 - Lavori lungo la linea**

Quando si eseguono lavori su binari in esercizio o nelle immediate adiacenze, che comportino l'occupazione con uomini ed attrezzi dei binari stessi o anche della sola sagoma libera di transito, deve essere predisposta una apposita organizzazione protettiva per le persone addette ai lavori per assicurarne l'incolumità al passaggio dei treni.

Istruzioni di dettaglio saranno emanate dall'Azienda autonoma delle ferrovie dello Stato basandosi essenzialmente:

- sul conseguimento della conoscenza precisa e tempestiva della circolazione dei treni sul binario interessato dai lavori ed eventualmente su quello attiguo;
- oppure sulla predisposizione di apposite segnalazioni, a distanza e nell'ambito del cantiere, con l'impiego di opportuni e sicuri meccanismi di allarme o di altri mezzi adeguati alla complessità del cantiere, alla velocità dei treni circolanti ed alle caratteristiche ambientali e meteorologiche.

Nelle linee a doppio binario, l'organizzazione protettiva deve riguardare il passaggio dei treni su ambedue i binari, anche se il binario interessato dai lavori è uno solo.

La presenza di squadre di lavoro operanti sui binari o nelle immediate adiacenze deve essere, in ogni caso, segnalata con appositi segnali ai treni provenienti da ambedue i lati.

Quando si eseguono lavori che, anche momentaneamente, interrompono la continuità del binario o ne pregiudicano l'efficienza o la stabilità, devono, inoltre, esporsi i prescritti segnali di arresto da ambedue i lati di provenienza dei treni.

*Lavori lungo linea - L'organizzazione protettiva per assicurare, al passaggio dei treni, l'incolumità delle persone addette ai lavori lungo la linea e nei piazzali di stazione è definita dall'apposita istruzione sulla protezione dei cantieri approvata dal direttore generale della Azienda autonoma delle Ferrovie dello Stato.*

*Il personale adibito alla protezione dei cantieri di lavoro, ovunque operante, nonché gli agenti preposti alla conduzione e scorta dei carrelli e dei treni materiali, devono essere in possesso di apposita abilitazione.*

#### **Art. 17 - Indumenti segnaletici**

Durante l'esecuzione dei lavori di cui al precedente [articolo 16](#) il personale incaricato dei servizi di protezione deve indossare apposito indumento segnaletico.

*Indumento segnaletico del personale incaricato dei servizi di cui al precedente articolo - L'indumento segnaletico del personale incaricato dei servizi di cui all'articolo precedente, consiste in fasce luminescenti da applicarsi sovrapposte o incorporate nell'abito da lavoro oppure in altro elemento dell'abito stesso (berretto o casacca), idoneo per il migliore avvistamento da parte del personale di macchina.*

### **Capo III - ROTABILI**

#### **Art. 18 - Impianti elettrici**

Sugli organi, apparecchi, dispositivi ed impianti elettrici dei rotabili ferroviari non sono richieste le indicazioni di cui agli articoli 233, ultimo comma, 269, 287, terzo comma, e 338 del decreto del Presidente della Repubblica 27 aprile 1955, n. 547.

La deroga, prevista dal secondo comma dell'articolo 287 del decreto del Presidente della Repubblica 27 aprile 1955, n. 547, relativa alla protezione contro il contatto accidentale ai conduttori ed elementi in tensione, vale anche per i quadri di distribuzione e di manovra in opera sui rotabili.

*Protezione contro il contatto accidentale nel caso del riscaldamento elettrico dei treni - Il riscaldamento sui rotabili dell'Azienda autonoma delle Ferrovie dello Stato è disciplinato da apposite istruzioni.*

#### **Art. 19 - Temperature elevate**

La prescrizione di cui all'articolo 240 del decreto del Presidente della Repubblica 27 aprile 1955, n. 547, relativa alla protezione delle pareti esterne a temperatura elevata, non è applicabile ai rotabili ferroviari.

#### **Art. 20 - Trasporto liquidi pericolosi**

Le norme previste dall'articolo 249 del decreto del Presidente della Repubblica 27 aprile 1955, n. 547, relative ai recipienti per il trasporto dei liquidi pericolosi e nocivi non si applicano a quelli trasportati a mezzo veicoli ferroviari per i quali dovranno essere osservate apposite norme emanate dall'Azienda autonoma delle ferrovie dello Stato.

#### **Art. 21 - Trasporto prodotti nocivi**

Le norme di cui ai capi I, II, III e IV del titolo VIII del decreto del Presidente della Repubblica 27 aprile 1955, n. 547, non si applicano al trasporto ferroviario di materie e prodotti pericolosi e nocivi, per il quale debbono essere osservate le norme del regolamento per il trasporto delle merci pericolose e nocive, di cui alle condizioni e tariffe per i trasporti delle cose sulle Ferrovie dello Stato.

#### **Art. 22 - Impianti elettrici**

Nei rotabili ferroviari, ove non riesca possibile per particolari esigenze, ottemperare alle norme di cui agli articoli 267, 304 e 306, punto c), del decreto del Presidente della Repubblica 27 aprile 1955, n. 547, devono essere adottate idonee misure e cautele.

*Impianti macchine ed apparecchi elettrici dei rotabili - Sui rotabili tutti gli elementi in tensione superiore a 25 V c.a. e 50 V c.c. devono essere protetti da contatto accidentale.*

*In caso di tensioni superiori a quelle previste dall'art. 304 del decreto del Presidente della Repubblica n. 547/1955, le parti in tensione dovranno essere isolate e il ricambio delle lampade dovrà farsi a circuito disinserito.*

*I portalampade sprovvisti dei requisiti di cui all'art. 306 del decreto del Presidente della Repubblica n. 547/1955 debbono essere alimentati con tensioni non superiori a 25 V c.a. od a 50 V c.c.*

*Quando ciò non fosse possibile, i portalampade metallici devono essere collegati a massa.*

*Per mettere in tensione le sottostazioni elettriche ambulanti, i carri alimentatori ed i carri filtro, in postazioni esterne ai recinti di sottostazioni elettriche fisse, si devono realizzare, sia pure in via provvisoria, apposite recinzioni in muratura o rete metallica analoghe a quelle richieste per le sottostazioni elettriche fisse.*

*Gli accessi ai recinti devono essere tenuti chiusi a chiave e le recinzioni vanno munite di cartelli monitori.*

*Tutte le chiavi di accesso ai recinti ed ai locali delle sottostazioni elettriche ambulanti, dei carri alimentatori e dei carri filtro, debbono essere custodite dal personale autorizzato.*

#### **Art. 23 - Impianti elettrici**

Le protezioni contro il contatto accidentale dei conduttori e degli elementi nudi dei circuiti ad alta tensione di cui agli articoli 276, 277, 278 e 279 del decreto del Presidente della Repubblica 27 aprile 1955, n. 547, non sono necessarie sui rotabili, purchè siano adottati idonei mezzi sostitutivi.

*Protezione contro il contatto accidentale con conduttori ed elementi in tensione - Sui rotabili i circuiti elettrici ad alta tensione, quando non isolati, devono essere protetti da idonei ripari metallici collegati a massa.*

*Detti circuiti possono essere altresì collocati in luoghi che risultino accessibili solo dopo aver manovrato idonei dispositivi di sicurezza.*

*Per l'accesso sul coperto e sugli avancorpi dei mezzi di trazione elettrici, devono essere osservate le specifiche istruzioni emanate dall'Azienda autonoma delle Ferrovie dello Stato.*

#### **Art. 24 - Circuiti elettrici**

Le norme di cui agli articoli 288, 289, 290 e 292 del decreto del Presidente della Repubblica 27 aprile 1955, n. 547, non si applicano ai circuiti elettrici in opera sui rotabili, escluse le sottostazioni ambulanti.

#### **Art. 25 - Manutenzione rotabili**

Le operazioni di pulizia e di riparazione dei rotabili devono di regola essere eseguite sui binari specificatamente designati, non interessanti la circolazione dei veicoli e dotati di appositi dispositivi atti a garantire l'indipendenza da quelli di circolazione.

Quando ciò non fosse possibile, le suddette operazioni potranno svolgersi anche sui binari di circolazione con l'adozione di adeguate cautele stabilite dall'Azienda autonoma delle ferrovie dello Stato.

Durante le operazioni di visita o riparazione, devono essere osservate le norme ed usate le attrezzature specifiche previste dall'Azienda autonoma delle ferrovie dello Stato, al fine di impedire infortuni al personale.

*Riparazioni e pulizia di rotabili - Quando si eseguono operazioni di pulizia o di riparazione di veicoli in composizione a treni od in manovra, col mezzo di trazione agganciato, il verificatore o l'operaio che vi provvede deve avvertire coll'apposito modulo di prescrizione il macchinista ed il dirigente movimento.*

*Quest'ultimo appone il visto su detto modulo solo dopo aver provveduto a far proteggere la coda del treno o la colonna da manovrare e adotta i provvedimenti di competenza per quanto riguarda l'immediato avviso al personale di scorta e di stazione, qualora si tratti di treno o di tradotta.*

*Il macchinista, dal ricevimento del modulo e fino al suo annullamento mediante ritiro dello stesso da parte del medesimo agente che aveva provveduto alla consegna, deve garantire l'immobilità del mezzo di trazione.*

*Per le operazioni di pulizia o riparazione di rotabili in sosta su binari di stazione o dei parchi, gli uffici compartimentali di esercizio interessati emanano le necessarie disposizioni cautelative di carattere locale, in relazione alle norme di cui all'art. 13 del regolamento per la prevenzione degli infortuni sul lavoro nell'esercizio delle strade ferrate approvato con regio decreto n. 209 del 7 maggio 1903.*

#### **Art. 26 - Messa in moto accidentale**

Quando, per necessità di lavoro, un lavoratore deve introdursi con qualche parte del corpo fra organi del rotabile che possono entrare in movimento, devono adottarsi le necessarie misure e cautele, affinché tali organi non possano essere messi in moto da altre persone o mezzi.

#### **Art. 27 - Porte, scalette, scale**

I bagagliai, i postali ed altri veicoli di servizio devono essere muniti, in corrispondenza delle porte scorrevoli, di barre di sicurezza o di altri dispositivi di protezione atti ad impedire la caduta di persone. Le porte scorrevoli di tali veicoli devono essere munite di dispositivi di bloccaggio nelle posizioni estreme di chiusura e di apertura.

Le scalette, i montatoi ed i praticabili dei rotabili devono essere atti a ridurre, per quanto possibile, il pericolo di scivolamento.

Le scale in dotazione ai rotabili devono essere costruite secondo criteri stabiliti dall'Azienda autonoma delle ferrovie dello Stato.

### **Capo IV - LINEE ELETTRICHE**

#### **Art. 28 - Costruzione linee di contatto**

La costruzione delle linee di contatto per trazione elettrica è regolata da disposizioni emanate dall'Azienda autonoma delle ferrovie dello Stato.

L'altezza minima dal piano del ferro del conduttore di contatto non potrà comunque essere inferiore a metri 4,40.

#### **Art. 29 - Lavori in prossimità di linee elettriche**

Non possono essere eseguiti lavori in prossimità di linee elettriche aeree sotto tensione a distanza minore di metri 1 per le linee di contatto e di alimentazione ad alta tensione fino a 25 chilovolt e a metri 3 per le linee primarie fino a 220 chilovolt.

*Lavori in prossimità di linee ed apparecchiature elettriche aeree sotto tensione - È vietato eseguire lavori in prossimità di linee ed apparecchiature elettriche ad alta tensione (definita all'art. 268 del decreto del Presidente della Repubblica n. 547/1955), di linee di contatto e relativi alimentatori, in tutti i casi in cui, nel corso delle operazioni da svolgere, sia possibile avvicinarsi, sia pure accidentalmente, a parti in tensione con parti del corpo, attrezzi e materiali, a distanza inferiore a quella di sicurezza stabilita in m. 1,00 per le linee a tensione fino a 25 kV e in m 3,00 per le linee a tensione superiore a 25 kV e fino a 220 kV.*

*In tali casi i lavori possono essere eseguiti solo dopo aver provveduto alla disalimentazione e messa a terra in tutte le linee ed apparecchiature che non consentano il rispetto della citata distanza, seguendo le modalità indicate dalle norme di sicurezza per l'esercizio delle linee elettriche dell'Azienda autonoma delle Ferrovie dello Stato.*

#### **Art. 30 - Lampade ed utensili portatili**

In deroga a quanto disposto dal secondo comma dell'articolo 313, dall'articolo 314 e dal primo comma dell'articolo 318 del decreto del Presidente della Repubblica 27 aprile 1955, n. 547, è ammesso l'uso di utensili e di lampade portatili a tensione non superiore a 220 volts e senza collegamento di terra nei parchi ferroviari ed all'interno dei rotabili, purchè siano adottati i seguenti provvedimenti:

- realizzare un isolamento supplementare;
- impiegare cavetti flessibili a doppia guaina.

### **Capo V - DISPOSIZIONI FINALI**

#### **Art. 31 - Istruzioni**

In apposite istruzioni emanate dall'Azienda autonoma delle ferrovie dello Stato devono essere stabilite le norme di comportamento del personale, ai fini della sicurezza individuale e collettiva, in relazione all'attività da esso espletata. In particolare le dette istruzioni devono specificare le precauzioni che il personale deve osservare nello svolgimento di attività proprie dell'esercizio ferroviario e di quelle ad esso strettamente connesse.

#### **Art. 32 - Deroche per i soccorritori**

In caso di sinistri o di circostanze eccezionali è data facoltà ai dirigenti delle squadre di soccorso di derogare, ove indispensabile, all'applicazione delle norme contemplate dalla presente legge salvo prendere tutte le precauzioni adeguate ai casi specifici che potranno presentarsi, agli effetti antinfortunistici.

#### **Art. 33 - Prevenzione incendi**

In sede di progettazione e di esecuzione delle opere ed impianti ferroviari soggetti al pericolo di incendio nonchè per

l'esercizio o la conduzione di essi, si debbono osservare le prescrizioni contenute nelle vigenti norme generali e particolari, volte ad assicurare la prevenzione degli incendi, nonché le cautele suggerite dall'esperienza.

Il controllo sull'osservanza delle vigenti disposizioni è affidato all'Azienda autonoma delle ferrovie dello Stato, la quale è tenuta a richiedere il parere del comando del Corpo dei vigili del fuoco, competente per territorio, in merito alla determinazione - per gli impianti che per qualsiasi motivo presentino, in caso di incendio, gravi pericoli per l'incolumità dei lavoratori - dei tipi e quantità di apparecchiature e mezzi da tenere a disposizione per lo spegnimento degli incendi, nonché del tipo di organizzazione da mettere in atto per la prevenzione incendi.

#### **Art. 34 - Commissione consultiva**

La composizione della commissione consultiva permanente per la prevenzione degli infortuni e per l'igiene del lavoro di cui all'articolo 393 del decreto del Presidente della Repubblica 27 aprile 1955, n. 547, è integrata da tre esperti designati dal Ministero dei trasporti e dell'aviazione civile.

#### **Art. 35 - Vigilanza**

La vigilanza sull'applicazione delle presenti norme è affidata congiuntamente all'Azienda autonoma delle ferrovie dello Stato e agli ispettorati del lavoro. Con decreto del Ministro per i trasporti e l'aviazione civile, di concerto con il Ministro per il lavoro e la previdenza sociale, saranno stabilite le norme intese a coordinare l'azione degli organi ispettivi dell'Azienda autonoma delle ferrovie dello Stato e degli ispettorati del lavoro.

#### **Art. 36 - Verifiche e controlli**

Le verifiche e i controlli per l'accertamento dello stato di sicurezza degli impianti, delle installazioni, delle attrezzature e dei dispositivi, nei casi previsti, sono affidati all'Azienda autonoma delle ferrovie dello Stato.

Il direttore generale determinerà le modalità per l'esercizio delle verifiche e dei controlli nonché le relative documentazioni.

#### **Art. 37 - Registro infortuni**

Presso gli impianti soggetti alle presenti norme deve essere tenuto un registro, nel quale vanno annotati cronologicamente tutti gli infortuni occorsi al dipendente personale.

Su detto registro devono essere indicati, oltre al nome, cognome e qualifica dell'infortunato, le cause e le circostanze dell'infortunio, nonché la data di abbandono e di ripresa del lavoro.

Sul medesimo registro vanno annotati, altresì, i casi di malattie professionali.

Il registro infortuni deve essere tenuto a disposizione degli organi ispettivi dell'Azienda autonoma delle ferrovie dello Stato e degli ispettorati del lavoro. Il registro infortuni deve essere conservato per diciotto anni.

#### **Art. 38 - Statistiche e infortuni**

L'Azienda autonoma delle ferrovie dello Stato provvede alla rilevazione, elaborazione e pubblicazione di statistiche sugli infortuni del lavoro e sulle malattie professionali, verificatisi negli impianti soggetti alle presenti norme, secondo i criteri generali fissati dal Ministero del lavoro e della previdenza sociale.

L'Azienda predetta, inoltre, comunicherà agli ispettorati del lavoro, nei termini e con le modalità da concordare con il Ministero del lavoro e della previdenza sociale, le notizie sugli infortuni e le malattie professionali verificatisi ed altri dati che potranno essere richiesti, utili allo studio del fenomeno infortunistico.

#### **Art. 39 - Termini**

Con decreto del Ministro per i trasporti e l'aviazione civile, di concerto con il Ministro per il lavoro e la previdenza sociale, sentita la commissione consultiva permanente di cui all'[articolo 34](#), sarà stabilito il periodo di tempo entro cui dovranno essere applicate le disposizioni della presente legge, per gli edifici, locali, macchine, impianti e loro parti, preesistenti o in corso di costruzione alla data di entrata in vigore della presente legge, relativamente ai settori per i quali ricorrono esigenze tecniche o di esercizio o altri motivi eccezionali, sempre che sussistano o vengano adottate idonee misure di sicurezza.

#### **Art. 40 - Finanziamenti**

Per la realizzazione delle opere e delle forniture di cui alla presente legge, l'Azienda autonoma delle ferrovie dello Stato è autorizzata ad assumere impegni sino a concorrenza della somma complessiva di lire 4.000 milioni ed a finanziare le relative spese - previste in ragione di lire 2.600 milioni per l'anno 1974 e di lire 1.400 milioni per l'anno 1975 - rispettivamente con le disponibilità del capitolo 501 dello stato di previsione della spesa dell'Azienda autonoma delle ferrovie dello Stato per l'anno finanziario 1974 e con i normali stanziamenti del corrispondente capitolo dell'anno 1975.

#### **Art. 41 - Termini**

Con decreto del Ministro per i trasporti e l'aviazione civile saranno stabiliti i tempi di effettiva applicazione delle norme della presente legge, in relazione allo sviluppo delle opere e delle forniture da eseguire ai sensi dell'[articolo 40](#).

L'applicazione stessa dovrà aver luogo entro un triennio dal termine dell'ultimo anno del biennio di cui all'[articolo 40](#). Decorso tale termine le norme predette troveranno, comunque, automatica applicazione.

**Art. 42 - Termini**

Entro un biennio dall'entrata in vigore della presente legge dovrà essere emanato un regolamento di attuazione delle disposizioni della presente legge sentite le organizzazioni sindacali unitarie.

La presente legge, munita del sigillo dello Stato, sarà inserita nella Raccolta ufficiale delle leggi e dei decreti della Repubblica italiana. È fatto obbligo a chiunque spetti di osservarla e di farla osservare come legge dello Stato.

Data a Roma, addì 26 aprile 1974

LEONE - RUMOR - PRETI - COLOMBO - GIOLITTI - BERTOLDI

Visto, il Guardasigilli: ZAGARI



## ALTRI DECRETI

**D.LGS. 4 DICEMBRE 1992, N. 475**

**ADEGUAMENTO DELLA NORMATIVA NAZIONALE ALLE DISPOSIZIONI DEL REGOLAMENTO (UE) N. 2016/425 DEL PARLAMENTO EUROPEO E DEL CONSIGLIO, DEL 9 MARZO 2016, SUI DISPOSITIVI DI PROTEZIONE INDIVIDUALE E CHE ABROGA LA DIRETTIVA 89/686/CEE DEL CONSIGLIO**

*Decreto modificato dall'art. 1 del Decreto Legislativo 19 febbraio 2019, n. 17 (GU n.59 del 11/03/2019 2018 in vigore dal 12/03/2019);*

### **Art. 1 - Campo di applicazione e definizioni**

1. Le norme del presente decreto si applicano ai Dispositivi di protezione individuale (DPI) di cui all'articolo 2 del [regolamento \(UE\) n. 2016/425](#) del Parlamento europeo e del Consiglio, del 9 marzo 2016, di seguito [regolamento DPI](#). Ai fini del presente decreto si applicano le definizioni di cui all'articolo 3 del [regolamento DPI](#).

### **Art. 2 - Norme armonizzate e presunzione di conformità dei DPI**

1. Ai sensi del presente decreto, per le norme armonizzate si applicano le definizioni di cui all'articolo 3 del [regolamento DPI](#).  
2. Gli enti normatori italiani, in sede di elaborazione delle norme armonizzate, consultano preventivamente le organizzazioni sindacali dei datori di lavoro e dei lavoratori maggiormente rappresentative a livello nazionale.

### **Art. 3 - Requisiti essenziali di sicurezza**

1. I DPI possono essere messi a disposizione sul mercato solo se rispettano le indicazioni di cui agli articoli 4 e 5 del [regolamento DPI](#).  
2. Si considerano conformi ai requisiti essenziali di cui al comma 1 i DPI muniti della marcatura CE per i quali il fabbricante o il suo mandatario stabilito nel territorio dell'Unione sia in grado di presentare, a richiesta, la documentazione di cui all'articolo 15 e all'allegato III del [regolamento DPI](#), nonché, relativamente ai DPI di seconda e terza categoria, la certificazione di cui agli allegati V, VI, VII e VIII del [regolamento DPI](#).

### **Art. 4 - Categorie di DPI**

*Articolo abrogato dall'art. 1, comma 1, lett. p), del D.Lgs. 19 febbraio 2019, n. 17*

### **Art. 5 - Procedura di valutazione della conformità**

1. Prima di mettere a disposizione sul mercato un DPI di qualsiasi categoria, il fabbricante esegue o fa eseguire la pertinente procedura di valutazione della conformità di cui all'articolo 19 del [regolamento DPI](#) e redige la documentazione tecnica di cui all'allegato III del [regolamento DPI](#) anche al fine di esibirla a seguito di richiesta motivata da parte delle Autorità di vigilanza del mercato.  
2. I DPI di qualsiasi categoria sono oggetto della dichiarazione di conformità UE di cui all'articolo 15 del [regolamento DPI](#).  
3. I DPI di qualsiasi categoria sono soggetti alle procedure di cui all'articolo 19 del [regolamento DPI](#).

### **Art. 6 - Organismi notificati**

1. Le attività di cui all'articolo 19, primo paragrafo, lettere b) e c), e di cui agli allegati V, VI, VII e VIII del [regolamento DPI](#), sono effettuate da organismi notificati autorizzati ai sensi del presente articolo.  
2. Possono essere autorizzati organismi in possesso dei requisiti minimi di cui agli articoli 24 e 25 del [regolamento DPI](#).  
3. La domanda di autorizzazione è presentata al Ministero dello sviluppo economico ai sensi dell'articolo 27 del [regolamento DPI](#).  
4. L'autorizzazione degli organismi di cui al comma 1 ha come presupposto l'accreditamento ed è rilasciata con decreto del Ministero dello sviluppo economico e del Ministero del lavoro e delle politiche sociali, dietro corresponsione di tariffa ai sensi dell'articolo 15.  
5. Le spese per le attività di cui al comma 1 sono a totale carico del fabbricante o del suo rappresentante stabilito nell'Unione.  
6. Le amministrazioni che hanno rilasciato l'autorizzazione vigilano sull'attività degli organismi notificati autorizzati e hanno facoltà di procedere ad ispezioni e verifiche per accertare la permanenza dei requisiti di cui al comma 2 e il regolare svolgimento delle procedure previste dal [regolamento DPI](#).  
7. Qualora l'organismo di valutazione della conformità non soddisfi più i requisiti di cui al comma 2, l'autorizzazione è revocata con decreto del Ministero dello sviluppo economico e del Ministero del lavoro e delle politiche sociali; l'autorità di notifica procede secondo quanto previsto dall'articolo 30 del [regolamento DPI](#).  
8. Il Ministero dello sviluppo economico, ai sensi dell'articolo 20 del [regolamento DPI](#), notifica alla Commissione europea e agli altri Stati membri l'elenco degli organismi autorizzati di cui al comma 1, indicandone i compiti specifici ai sensi del Capo V del [regolamento DPI](#) secondo la procedura di cui all'articolo 28 del [regolamento DPI](#).  
9. Gli organismi notificati mettono a disposizione del Ministero dello sviluppo economico e del Ministero del lavoro e

delle politiche sociali un accesso telematico alla propria banca dati per l'acquisizione d'informazioni concernenti le certificazioni emesse, ritirate, sospese o negate.

**Art. 7 - Validità degli attestati di certificazione CE**

1. Gli attestati di certificazione CE e le approvazioni rilasciati a norma della direttiva 89/686/CEE rimangono validi secondo quanto disposto dall'articolo 47 del [regolamento DPI](#).

**Art. 8 - Sistemi di controllo della produzione di DPI di terza categoria**

Articolo abrogato dall'art. 1, comma 1, lett. p), del D.Lgs. 19 febbraio 2019, n. 17

**Art. 9 - Controllo del prodotto finito**

Articolo abrogato dall'art. 1, comma 1, lett. p), del D.Lgs. 19 febbraio 2019, n. 17

**Art. 10 - Controllo del sistema di qualità**

Articolo abrogato dall'art. 1, comma 1, lett. p), del D.Lgs. 19 febbraio 2019, n. 17

**Art. 11 - Dichiarazione di conformità CE**

Articolo abrogato dall'art. 1, comma 1, lett. p), del D.Lgs. 19 febbraio 2019, n. 17

**Art.12 - Marcatura CE**

1. Il fabbricante appone sul DPI la marcatura CE secondo quanto previsto dagli articoli 16 e 17 del [regolamento DPI](#).

**Art.12 bis - Disposizioni per la documentazione tecnica**

1. La documentazione relativa ai metodi di attestazione di conformità nonché le istruzioni e le avvertenze dei DPI prodotti o commercializzati in Italia devono essere redatte in lingua italiana o anche in lingua italiana.

**Art. 13 - Vigilanza del mercato sui DPI**

1. Ai fini del presente decreto le funzioni di autorità di vigilanza del mercato sono svolte dal Ministero dello sviluppo economico e dal Ministero del lavoro e delle politiche sociali nell'ambito delle rispettive competenze, ai sensi del capo VI del [regolamento DPI](#).

2. Le funzioni di controllo alle frontiere esterne sono svolte dall'Agenzia delle dogane e dei monopoli conformemente agli articoli da 27 a 29 del regolamento (CE) n. 765/2008.

3. Le amministrazioni di cui al comma 1 possono altresì, ciascuna per gli ambiti di propria competenza, avvalersi delle Camere di commercio, industria, artigianato e agricoltura e dell'Ispettorato nazionale del lavoro.

4. Qualora gli organi competenti per la vigilanza del mercato ai sensi delle vigenti disposizioni, nonché gli organi di cui all'[articolo 13](#) del decreto legislativo 9 aprile 2008, n. 81, concludano che un DPI non rispetta i requisiti essenziali di sicurezza di cui all'allegato II del [regolamento DPI](#), ne informano il Ministero dello sviluppo economico e il Ministero del lavoro e delle politiche sociali, ai fini dell'adozione dei provvedimenti di competenza.

5. I provvedimenti previsti dal capo VI del [regolamento DPI](#) sono adeguatamente motivati e comunicati all'interessato con l'indicazione dei mezzi di impugnativa avverso il provvedimento stesso e del termine entro cui è possibile ricorrere.

6. Gli oneri relativi ai provvedimenti previsti dal presente articolo sono a carico del fabbricante, del suo mandatario, dell'importatore, del distributore o dell'operatore economico destinatario del relativo provvedimento.

**Art. 14 - Sanzioni e disposizioni penali**

1. Il fabbricante che produce o mette a disposizione sul mercato DPI non conformi ai requisiti essenziali di sicurezza di cui all'allegato II del [regolamento DPI](#) nonché l'importatore che immette sul mercato DPI non conformi ai requisiti suddetti è punito:

- a) se trattasi di DPI di prima categoria, con la sanzione amministrativa pecuniaria da 8.000 euro sino a 48.000 euro;
- b) se trattasi di DPI di seconda categoria, con l'arresto sino a sei mesi o con la ammenda da 10.000 euro sino a 16.000 euro;
- c) se trattasi di DPI di terza categoria, con l'arresto da sei mesi a tre anni.

2. I distributori che non rispettano gli obblighi di cui all'articolo 11 del [regolamento DPI](#) sono puniti:

- a) se trattasi di DPI di prima categoria, con la sanzione amministrativa pecuniaria da 1.000 euro sino a 6.000 euro;
- b) se trattasi di DPI di seconda categoria, con la sanzione amministrativa pecuniaria da 2.000 euro sino a 12.000 euro;
- c) se trattasi di DPI di terza categoria, con la sanzione amministrativa pecuniaria da 10.000 euro sino a 60.000 euro.

3. Il fabbricante di DPI che omette di espletare le procedure di cui all'articolo 19 del [regolamento DPI](#) è punito:

- a) se trattasi di DPI di prima categoria, con la sanzione amministrativa pecuniaria da 5.000 euro sino a 30.000 euro;

- b) se trattasi di DPI di seconda categoria, con la sanzione amministrativa pecuniaria da 10.000 euro sino a 60.000 euro;
  - c) se trattasi di DPI di terza categoria, con la sanzione amministrativa pecuniaria da 30.000 euro sino a 150.000 euro.
4. Il fabbricante di DPI di qualsiasi categoria che omette di redigere la dichiarazione di conformità UE di cui all'articolo 15 del [regolamento DPI](#) è punito con la sanzione amministrativa pecuniaria da 6.000 euro sino a 36.000 euro.
5. Fatto salvo quanto disposto al [comma 1](#) ed al [comma 2](#), chiunque mette a disposizione sul mercato DPI privi della marcatura CE di cui all'articolo 17 del [regolamento DPI](#) è punito con la sanzione amministrativa pecuniaria da 3.000 euro sino a 18.000 euro.
6. Il fabbricante o il suo mandatario, quest'ultimo nei limiti di cui all'articolo 9 del [regolamento DPI](#), che a richiesta dell'autorità di sorveglianza di cui all'[articolo 13, comma 1](#), omette di esibire la documentazione di cui agli articoli 8 e 9 del [regolamento DPI](#), è punito con la sanzione amministrativa pecuniaria da 3.000 euro sino a 18.000 euro.
7. Chiunque appone o fa apporre marcature, segni ed iscrizioni che possono indurre in errore i terzi circa il significato o il simbolo grafico, o entrambi, della marcatura CE ovvero ne limitano la visibilità e la leggibilità, è punito con la sanzione amministrativa pecuniaria da 1.000 euro sino a 6.000 euro.
8. Chiunque non osserva i provvedimenti di cui al [comma 5 dell'articolo 13](#) è punito con la sanzione amministrativa pecuniaria da 8.000 euro sino a 48.000 euro.
9. Chiunque promuove pubblicità per DPI che non rispettano le prescrizioni del [regolamento DPI](#) è punito con la sanzione amministrativa pecuniaria da 1.000 euro sino a 6.000 euro.
10. Agli effetti delle norme penali, gli organismi che effettuano le attività previste all'articolo 19, primo paragrafo, lettere b) e c), e di cui agli allegati V, VI, VII e VIII, del [regolamento DPI](#), si considerano incaricati di pubblico servizio.
11. Alle sanzioni amministrative di cui al [presente articolo](#) irrogate dalla Camera di commercio, industria, artigianato e agricoltura territorialmente competente, si applicano per quanto compatibili con il presente decreto le disposizioni di cui alla legge 24 novembre 1981, n. 689. Le somme derivanti da tali sanzioni sono versate all'entrata del bilancio dello Stato.
12. Alle sanzioni pecuniarie amministrative previste dal [presente articolo](#) non si applicano le disposizioni di cui all'[articolo 301-bis](#) del decreto legislativo 9 aprile 2008, n. 81.
13. Alle contravvenzioni previste dal [presente articolo](#), per le quali sia prevista la pena alternativa dell'arresto o dell'ammenda, si applicano le disposizioni in materia di prescrizione ed estinzione del reato di cui agli [articoli 20, e seguenti, del decreto legislativo 19 dicembre 1994, n. 758](#).

**Art. 14 bis - Disposizioni di adeguamento**

1. Con decreto del Ministro dello sviluppo economico, di concerto con il Ministro del lavoro e delle politiche sociali, ai sensi dell'articolo 17, comma 3, della legge 23 agosto 1988, n. 400, sono adottate le eventuali ulteriori disposizioni, nelle materie non riservate alla legge e già eventualmente disciplinate mediante analoghi regolamenti, necessarie al completo adattamento della normativa nazionale alle disposizioni del [regolamento \(UE\) n. 2016/425](#) e degli atti delegati e di esecuzione del medesimo regolamento europeo per i quali non sia possibile o sufficiente l'adozione di ordinari provvedimenti amministrativi.

**Art. 15 - Oneri relativi alle procedure di valutazione della conformità dei DPI, di autorizzazione degli organismi di valutazione della conformità e per la vigilanza sul mercato.**

1. Nell'ambito di quanto previsto dall'articolo 30, comma 4, della legge 24 dicembre 2012, n. 234, e ai sensi dell'articolo 47 della legge 6 febbraio 1996, n. 52, sono a carico degli operatori economici interessati, oltre alle spese relative alle procedure di valutazione della conformità dei DPI di cui al capo IV del [regolamento DPI](#), le spese per le attività di vigilanza sul mercato di cui al capo VI del [regolamento DPI](#) e sono a carico dei richiedenti le spese per le attività di valutazione, autorizzazione, notifica e controllo degli organismi di valutazione della conformità di cui al capo V del [regolamento DPI](#).
2. Con uno o più decreti del Ministro dello sviluppo economico e del Ministro del lavoro e delle politiche sociali, di concerto con il Ministro dell'economia e delle finanze, da adottarsi entro sessanta giorni dalla data di entrata in vigore della presente disposizione, sono stabilite le tariffe per le attività di cui al comma 1 svolte da amministrazioni ed organismi pubblici, ad esclusione di quelle relative alle attività svolte dall'Organismo unico nazionale di accreditamento di cui all'articolo 4 della legge 23 luglio 2009, n. 99, nonché i termini, i criteri di riparto e le modalità di versamento delle medesime tariffe ad appositi capitoli dell'entrata per la successiva riassegnazione. Le predette tariffe, determinate sulla base del costo effettivo del servizio, sono aggiornate almeno ogni due anni.

**ALLEGATI**

*Allegati abrogati dall'art. 1, comma 1, lett. q), del D.Lgs. 19 febbraio 2019, n. 17*

**MINISTERO DEL LAVORO E DELLE POLITICHE SOCIALI****DECRETO 7 AGOSTO 2020 N. 94 - ABILITAZIONE ALLA CONDUZIONE DI GENERATORI DI VAPORE**

(Pubblicato sulla Gazzetta Ufficiale n.242 del 30-9-2020)

**Capo I - Classifica dei patentini di abilitazione alla conduzione di generatori di vapore e di acqua surriscaldata alimentati a fuoco diretto o a fuoco indiretto con rischio di surriscaldamento, non esonerati dalla conduzione abilitata e requisiti generali per l'abilitazione****IL MINISTRO DEL LAVORO E DELLE POLITICHE SOCIALI**

Vista la legge 10 dicembre 2014, n. 183, recante «Deleghe al Governo in materia di riforma degli ammortizzatori sociali, dei servizi per il lavoro e delle politiche attive, nonché in materia di riordino della disciplina dei rapporti di lavoro e dell'attività ispettiva e di tutela e conciliazione delle esigenze di cura, di vita e di lavoro»;

Visto il decreto legislativo 14 settembre 2015, n. 151, recante «Disposizioni di razionalizzazione e semplificazione delle procedure e degli adempimenti a carico di cittadini e imprese e altre disposizioni in materia di rapporto di lavoro e pari opportunità, in attuazione della legge 10 dicembre 2014, n. 183» e, in particolare, l'art. 20, comma 1, lettera m), che introduce l'[art. 73-bis](#) al decreto legislativo 9 aprile 2008, n. 81;

Visto il predetto [art. 73-bis](#) del decreto legislativo n. 81 del 2008 che, al [comma 2](#), dispone: «2. Con decreto del Ministro del lavoro e delle politiche sociali sono disciplinati i gradi dei patentini di abilitazione alla conduzione di generatori di vapore, i requisiti per l'ammissione agli esami, le modalità di svolgimento delle prove e di rilascio e rinnovo dei patentini. Con il medesimo decreto è, altresì, determinata l'equipollenza dei patentini e dei titoli rilasciati in base alla normativa vigente»;

Visto il decreto legislativo 25 febbraio 2000, n. 93, recante «Attuazione della direttiva n. 97/23/CE in materia di attrezzature a pressione e della direttiva n. 2014/68/UE concernente l'armonizzazione delle legislazioni degli Stati membri relative alla messa a disposizione sul mercato di attrezzature a pressione (rifusione), che ne dispone l'abrogazione»;

Visto il decreto del Ministro delle attività produttive 1° dicembre 2004, n. 329 recante «Regolamento recante norme per la messa in servizio ed utilizzazione delle attrezzature a pressione e degli insiemi di cui all'art. 19 del decreto legislativo 25 febbraio 2000, n. 93»;

Visto il decreto legislativo 9 novembre 2007, n. 206, recante «Attuazione della direttiva n. 2005/36/CE relativa al riconoscimento delle qualifiche professionali, nonché della direttiva n. 2006/100/CE che adegua determinate direttive sulla libera circolazione delle persone a seguito dell'adesione di Bulgaria e Romania.»;

Visto il decreto legislativo 28 gennaio 2016, n. 15 recante «Attuazione della direttiva n. 2013/55/UE del Parlamento europeo e del Consiglio, recante modifica della direttiva n. 2005/36/CE relativa al riconoscimento delle qualifiche professionali e del regolamento (UE) n. 1024/2012, relativo alla cooperazione amministrativa attraverso il sistema di informazione del mercato interno (Regolamento IMI);

Vista la legge 3 maggio 2019, n. 37 recante «Disposizioni per l'adempimento degli obblighi derivanti dall'appartenenza dell'Italia all'Unione europea - legge europea 2018»;

Vista la legge 28 marzo 2003, n. 53, recante «Delega al Governo per la definizione delle norme generali sull'istruzione e dei livelli essenziali delle prestazioni in materia di istruzione e formazione professionale» e, in particolare, l'art. 2, comma 1, lettera c) relativa al diritto all'istruzione e alla formazione;

Visto il decreto del Ministro del lavoro e della previdenza sociale 1° marzo 1974, recante «Norme per l'abilitazione alla conduzione di generatori di vapore», pubblicato nella Gazzetta Ufficiale del 16 aprile 1974, n. 99;

Visto il decreto del Ministro del lavoro e delle politiche sociali 30 giugno 2015, recante «Definizione di un quadro operativo per il riconoscimento a livello nazionale delle qualificazioni regionali e delle relative competenze, nell'ambito del Repertorio nazionale dei titoli di istruzione e formazione e delle qualificazioni professionali di cui all'art. 8 del decreto legislativo 16 gennaio 2013, n. 13», pubblicato nella Gazzetta Ufficiale del 20 luglio 2015, n. 166;

Visto il decreto del Ministro dell'università e della ricerca scientifica e tecnologica 4 agosto 2000, recante «Determinazione delle classi delle lauree universitarie», pubblicato nella Gazzetta Ufficiale 19 ottobre 2000, n. 245;

Visto il decreto del Ministro dell'università e della ricerca scientifica e tecnologica 28 novembre 2000, recante «Determinazione delle classi delle lauree universitarie specialistiche», pubblicato nella Gazzetta Ufficiale del 23 gennaio 2001, n. 18;

Visto il decreto del Ministro dell'università e della ricerca 16 marzo 2007, recante «Determinazione delle classi delle lauree universitarie», pubblicato nella Gazzetta Ufficiale del 6 luglio 2007, n. 155;

Visto il decreto del Ministro dell'università e della ricerca 16 marzo 2007, recante «Determinazione delle classi di laurea magistrale», pubblicato nella Gazzetta Ufficiale del 9 luglio 2007, n. 157;



Decreta:

### **Art. 1 - Patentino di abilitazione**

1. I patentini di abilitazione alla conduzione di generatori di vapore sono articolati in quattro gradi:
  - a) il patentino di 1° grado abilita alla conduzione di generatori di vapore di qualsiasi tipo e di qualsiasi superficie;
  - b) il patentino di 2° grado abilita alla conduzione di generatori di vapore di qualsiasi tipo, aventi una producibilità fino a 20 t/h di vapore;
  - c) il patentino di 3° grado abilita alla conduzione di generatori di vapore di qualsiasi tipo, aventi una producibilità fino a 3 t/h di vapore;
  - d) il patentino di 4° grado abilita alla conduzione di generatori di vapore di qualsiasi tipo, aventi una producibilità fino a 1 t/h di vapore.
2. Il titolare del patentino di cui al comma 1, al fine della conduzione del generatore di vapore, deve essere idoneo alla mansione specifica ai sensi dell'[art. 41](#) del decreto legislativo 9 aprile 2008, n. 81. Salvi i casi particolari che richiedono una frequenza diversa stabilita dal medico competente, la periodicità della visita medica di controllo viene stabilita in una volta ogni cinque anni, ridotti a due anni per i soggetti che abbiano compiuto il sessantesimo anno di età.
3. All'atto di affidamento dell'incarico di conduzione del generatore di vapore, l'utilizzatore acquisisce copia del patentino e copia del giudizio di idoneità specifica alla mansione in corso di validità.
4. Per i generatori di vapore di cui all'[allegato III](#), l'utilizzatore può richiedere l'esonero dalla conduzione abilitata secondo le modalità previste nel medesimo [allegato](#).
5. I generatori di vapore di piccola potenzialità, per i quali il prodotto della pressione ammissibile (PS) in bar per la capacità totale (V) in litri è tale che  $PS \times V \leq 300 \text{ bar} \times \text{litri}$  e  $PS \leq 10 \text{ bar}$ , nonché i generatori aventi  $V \leq 25$  litri e  $PS \leq 32 \text{ bar}$ , sono esclusi dal campo di applicazione del presente decreto, fermo restando che la loro conduzione deve in ogni caso essere affidata a persona che abbia compiuto il diciottesimo anno di età e sia stata giudicata idonea alla mansione specifica ai sensi dell'[art. 41](#) del decreto legislativo n. 81 del 2008.

### **Art. 2 - Determinazione della producibilità**

1. Il valore della producibilità del generatore da prendere in considerazione ai fini dei gradi stabiliti dall'[art. 1](#) è quello della producibilità massima continua dichiarata dal costruttore.
2. Se il valore di cui al comma 1 non è specificato, sono stabiliti i seguenti limiti:
  - a) il patentino di 4° grado è valido per la conduzione di generatori di vapore aventi superficie di riscaldamento non superiore a 30 m<sup>2</sup>;
  - b) il patentino di 3° grado è valido per la conduzione di generatori di vapore aventi una superficie di riscaldamento non superiore a 100 m<sup>2</sup>;
  - c) il patentino di 2° grado è valido per la conduzione di generatori di vapore aventi superfici di riscaldamento non superiore a 500 m<sup>2</sup>;
  - d) il patentino di 1° grado è valido per la conduzione di generatori di vapore senza alcuna limitazione.

### **Art. 3 - Modalità e requisiti per il rilascio dei patentini di abilitazione**

1. I patentini di abilitazione sono rilasciati, previo superamento dell'esame di cui all'[art. 8](#), dall'Ispettorato territoriale del lavoro competente.
2. Per l'ammissione all'esame di abilitazione il candidato deve aver compiuto il diciottesimo anno di età entro la data di scadenza del bando.
3. Il candidato presenta all'Ispettorato territoriale del lavoro nella cui circoscrizione ha luogo la sessione di esami, indipendentemente dalla propria provincia di residenza, apposita domanda di partecipazione, nella quale dichiara il grado di abilitazione che intende conseguire, secondo le modalità stabilite dall'Ispettorato nazionale del lavoro.
4. Il patentino di abilitazione ha validità fino al compimento del settantesimo anno di età. Tale disposizione si applica anche ai patentini già rilasciati alla data di pubblicazione del presente decreto.

## **Capo II - Formazione tecnica e pratica**

### **Art. 4 - Requisiti di accesso ai corsi di formazione**

1. Ai fini dell'ammissione all'esame di abilitazione di cui all'[art. 8](#), il candidato deve frequentare appositi corsi di formazione teorico-pratica i cui contenuti, durata e modalità di svolgimento sono indicati nell'[allegato II](#).
2. Possono essere ammessi al corso di formazione propedeutico all'esame di abilitazione di 1° grado i candidati in possesso di un patentino di 2° grado rilasciato da almeno un anno o in possesso di uno dei seguenti titoli di studio:
  - a) laurea in ingegneria o laurea in chimica o chimica industriale ottenute ai sensi del regio decreto 30 settembre 1938, n. 1652;
  - b) laurea magistrale in una delle seguenti classi: LM-20, LM-21, LM-22, LM-25, LM-29, LM-30, LM-33, LM-34, LM-53, LM-54 e LM-71 di cui al decreto del Ministro dell'università e della ricerca del 16 marzo 2007, pubblicato nella Gazzetta Ufficiale del 9 luglio 2007, n. 157 ovvero laurea specialistica conseguita nelle seguenti classi: 25S, 26S, 27S, 29S, 32S, 33S, 36S, 37S, 61S, 62S, 81S di cui al decreto del Ministro



dell'università e della ricerca scientifica e tecnologica del 28 novembre 2000, pubblicato nella Gazzetta Ufficiale del 23 gennaio 2001, n. 18;

- c) laurea, conseguita nelle seguenti classi: L9, L27, L28 di cui al decreto del Ministro dell'università e della ricerca del 16 marzo 2007, pubblicato nella Gazzetta Ufficiale del 6 luglio 2007, n. 155 ovvero laurea conseguita nelle seguenti classi: 10, 21, 22 e 25 di cui al decreto del Ministro dell'università e della ricerca scientifica e tecnologica del 4 agosto 2000, pubblicato nella Gazzetta Ufficiale del 19 ottobre 2000, n. 245;
  - d) diploma di istituto tecnico nautico - sezione macchinisti o di istituto tecnico industriale (ITIS) limitatamente alle specializzazioni: fisica industriale, industrie metalmeccaniche, industria navalmeccanica, meccanica, meccanica di precisione, termotecnica o di diploma di maturità professionale (IPSIA), riconosciuto ad essi equipollente.
3. Possono essere ammessi al corso di formazione propedeutico all'esame di abilitazione di 2° grado i candidati in possesso di un patentino di 3° grado rilasciato da almeno un anno o in possesso del diploma di scuola secondaria di secondo grado.
4. Possono essere ammessi al corso di formazione propedeutico all'esame di abilitazione di 3° grado i candidati in possesso un patentino di 4° grado da almeno un anno o in possesso dei seguenti titoli di studio ovvero professionali:
- a) se minori di anni 18, la qualifica triennale di cui al sistema di Istruzione e Formazione professionale (IeFP), che attesta l'adempimento del diritto-dovere all'istruzione e alla formazione di cui all'art. 2, comma 1, lettera c) della legge 28 marzo 2003, n. 53;
  - b) se maggiori di anni 18, diploma di scuola secondaria di primo grado e l'assolvimento dell'obbligo di istruzione.
5. Possono essere ammessi al corso di formazione propedeutico all'esame di abilitazione di 4° grado i candidati in possesso dei seguenti titoli di studio ovvero professionali:
- a) se minori di anni 18, la qualifica triennale di cui al sistema di Istruzione e Formazione professionale (IeFP), che attesta l'adempimento del diritto-dovere all'istruzione e alla formazione di cui all'art. 2, comma 1, lettera c) della legge n. 53 del 2003;
  - b) se maggiori di anni 18, diploma di scuola secondaria di primo grado e l'assolvimento dell'obbligo di istruzione.

#### **Art. 5 - Validità del corso pratico**

1. La parte pratica del corso di cui all'[art. 4, comma 1](#), è valida per la partecipazione ad una sola sessione di esami.
2. Qualora durante lo svolgimento della parte pratica del corso si verificano variazioni riguardanti il generatore di vapore o il formatore, le stesse devono essere riportate nella documentazione relativa al corso da parte del soggetto formatore.
3. Per tutti i gradi di abilitazione, ai fini della validità della parte pratica, tra la data di completamento del corso e quella di presentazione della domanda di esame non deve intercorrere un periodo di tempo superiore ad un anno.
4. Il Ministero del lavoro e delle politiche sociali, sentito l'Ispettorato nazionale del lavoro, può riconoscere, ai fini del conseguimento della parte pratica del corso, il periodo compiuto all'estero nella conduzione di generatori di vapore. Tale periodo di servizio e l'indicazione della producibilità massima continua o, in mancanza, della superficie di riscaldamento del generatore di vapore devono risultare dalla documentazione rilasciata da un'autorità competente in un altro Stato membro, designata ai sensi delle disposizioni legislative, regolamentari o amministrative di tale Stato membro, ai sensi del decreto legislativo 9 novembre 2007, n. 206.

#### **Art. 6 - Corso pratico e formazione supplementare**

1. In caso di mancato superamento dell'esame di cui all'[art. 8](#), ferma restando la validità della parte teorica del corso già seguito, il candidato per essere ammesso ad altra sessione di esami deve frequentare un corso supplementare di carattere pratico. La durata di tale corso è equivalente alla metà della durata della parte pratica del corso prescritto per il tipo di abilitazione che si intende conseguire.
2. Il corso supplementare deve essere effettuato secondo le modalità previste nell'[allegato II](#) al presente decreto.

### **Capo III - Esami per l'abilitazione alla conduzione di generatori di vapore**

#### **Art. 7 - Composizione e funzioni delle commissioni esaminatrici**

1. Con provvedimento del direttore dell'Ispettorato territoriale del lavoro competente, per ogni sede di esame di cui all'[allegato I](#) è istituita una commissione esaminatrice per il rilascio dell'abilitazione alla conduzione di generatori di vapore.
2. Le commissioni di cui comma 1 sono composte da:
  - a) due rappresentanti, uno effettivo e uno supplente, funzionari tecnici con laurea magistrale in ingegneria, dell'Ispettorato nazionale del lavoro, con funzione di Presidente;
  - b) due rappresentanti, uno effettivo e uno supplente, funzionari tecnici con laurea magistrale in ingegneria, dell'Azienda sanitaria locale competente per territorio o, ove previsto, due rappresentanti funzionari tecnici con laurea magistrale in ingegneria, dell'Agenzia regionale per la protezione dell'ambiente;
  - c) due rappresentanti, uno effettivo e uno supplente, funzionari tecnici preferibilmente con laurea magistrale in ingegneria, dell'Istituto nazionale per l'assicurazione contro gli infortuni sul lavoro della competente unità operativa territoriale.
3. Le funzioni di segreteria delle commissioni sono assicurate dall'Ispettorato territoriale del lavoro competente. La

segreteria provvede all'istruttoria della documentazione delle domande presentate dai candidati e comunica le risultanze alla commissione che ne decide sull'ammissibilità.

4. L'Ispettorato nazionale del lavoro provvede con le proprie risorse, ordinariamente previste, al normale funzionamento delle commissioni nonché allo svolgimento delle sessioni di esame. Ai componenti e alla segreteria delle commissioni non spetta alcun compenso, indennità, gettone di presenza, rimborso spese o emolumento comunque denominato.

#### **Art. 8 - Esami di abilitazione**

1. Gli esami per il conseguimento dell'abilitazione alla conduzione di generatori di vapore sono svolti nei mesi e nelle sedi indicati nell'[allegato I](#) al presente decreto.

2. Il direttore dell'Ispettorato territoriale del lavoro competente stabilisce le date degli esami secondo il calendario di cui all'[allegato I](#) e lo pubblica sul sito internet istituzionale.

3. Gli esami di abilitazione consistono in prove finalizzate a valutare l'acquisizione, da parte del candidato, delle necessarie conoscenze teorico-pratiche per la conduzione dei generatori di vapore, da effettuarsi su un generatore di vapore soggetto all'obbligo di conduzione ai sensi del presente decreto.

4. Per ciascuna seduta d'esame è redatto apposito verbale dal quale risulta l'esito della valutazione dei singoli candidati, riportando in particolare per ciascun candidato non ammesso le motivazioni dell'esclusione. Il verbale è trasmesso dalla commissione al direttore dell'Ispettorato territoriale del lavoro competente.

5. Gli elenchi dei candidati abilitati al relativo grado sono pubblicati mediante affissione all'esterno del locale degli esami e sul sito istituzionale internet dell'Ispettorato territoriale del lavoro competente.

#### **Capo IV - Riconoscimenti e duplicati**

##### **Art. 9 - Riconoscimento del patentino di abilitazione conseguito all'estero**

1. Il Ministero del lavoro e delle politiche sociali riconosce con proprio decreto la validità dei patentini di abilitazione alla conduzione di generatori di vapore rilasciati da un'autorità competente in uno Stato membro dell'Unione europea, da enti o da organismi dello spazio economico europeo, della Svizzera e dei paesi extra europei, secondo le disposizioni del decreto legislativo 9 novembre 2007, n. 206, recante «Attuazione della direttiva n. 2005/36/CE relativa al riconoscimento delle qualifiche professionali».

2. L'Ispettorato territoriale del lavoro rilascia, a domanda dell'interessato, il patentino di abilitazione sul quale annota gli estremi del decreto di riconoscimento e gli estremi del documento originale.

##### **Art. 10 - Duplicati dei patentini di abilitazione**

1. Possono essere rilasciati duplicati dei patentini di abilitazione solo nei casi di smarrimento, furto o di deterioramento dei patentini originali.

2. L'Ispettorato territoriale del lavoro che ha rilasciato il patentino originale provvede a domanda dell'interessato al rilascio del duplicato.

#### **Capo V - Disposizioni transitorie e finali**

##### **Art. 11 - Disposizioni transitorie e finali**

1. Le sessioni di esame già pubblicate prima della data di entrata in vigore del presente decreto, restano disciplinate dal decreto del Ministro del lavoro e della previdenza sociale 1° marzo 1974, pubblicato nella Gazzetta Ufficiale del 16 aprile 1974, n. 99.

2. Le disposizioni del presente decreto, ad esclusione di quella di cui all'art. 3, comma 4, entrano in vigore decorsi dodici mesi dalla data di pubblicazione.

3. Gli [allegati I, II e III](#) sono parte integrante del presente decreto. L'[allegato I](#) è modificato con decreto del direttore generale dei rapporti di lavoro e delle relazioni industriali del Ministero del lavoro e delle politiche sociali, sentito il Capo dell'Ispettorato nazionale del lavoro.

4. L'attuazione delle disposizioni di cui al presente decreto non comporta nuovi o maggiori oneri a carico della finanza pubblica ed è assicurata con le risorse finanziarie, umane e strumentali già previste a legislazione vigente.

5. Decorsi dodici mesi dalla data di pubblicazione del presente decreto, è abrogato il decreto del Ministro del lavoro e della previdenza sociale 1° marzo 1974, pubblicato nella Gazzetta Ufficiale del 16 aprile 1974, n. 99.

Il presente decreto è pubblicato nella Gazzetta Ufficiale della Repubblica italiana e reso altresì disponibile sul sito internet istituzionale del Ministero del lavoro e delle politiche sociali all'indirizzo [www.lavoro.gov.it](http://www.lavoro.gov.it) - sezione pubblicità legale.

Roma, 7 agosto 2020

Il Ministro: Catalfo

**ALLEGATO I - Elenco delle sedi e dei periodi degli esami**

Prospetto delle sessioni di esami per il conseguimento dell'abilitazione alla conduzione di generatori di vapore da tenersi periodicamente:

<b>Sede degli Esami</b>	<b>Periodo degli Esami</b>
Ancona	Maggio - Giugno
Aosta	Maggio - Giugno
Arezzo	Settembre - Ottobre
Ascoli Piceno	Novembre - Dicembre
Asti - Alessandria	Ottobre - Novembre
Avellino	Marzo - Aprile
Bari	Settembre - Ottobre
Belluno	Giugno-Luglio
Benevento	Gennaio - Febbraio
Bergamo	Maggio - Giugno
Biella - Vercelli	Giugno-Luglio
Bologna	Maggio - Giugno
Bolzano	Novembre - Dicembre
Brescia	Marzo - Aprile
Brindisi	Novembre - Dicembre
Cagliari - Oristano	Settembre - Ottobre
Caltanissetta	Gennaio - Febbraio
Campobasso - Isernia	Ottobre - Novembre
Caserta	Settembre - Ottobre
Catanzaro	Giugno - Luglio
Chieti - Pescara	Settembre - Ottobre
Como - Lecco	Settembre - Ottobre
Cosenza	Settembre - Ottobre
Cremona	Settembre - Ottobre
Cuneo	Settembre - Ottobre
Ferrara - Rovigo	Giugno - Luglio
Firenze	Novembre - Dicembre
Foggia	Maggio - Giugno
Frosinone	Gennaio - Febbraio
Genova	Novembre - Dicembre
Grosseto	Ottobre - Novembre
Imperia	Gennaio-Febbraio
L'Aquila	Maggio - Giugno
La Spezia	Giugno - Luglio
Latina	Febbraio - Marzo
Lecce	Marzo - Aprile
Livorno - Pisa	Luglio - Agosto
Lucca - Massa Carrara	Giugno - Luglio
Macerata	Gennaio - Febbraio

<b>Sede degli Esami</b>	<b>Periodo degli Esami</b>
Mantova	Maggio - Giugno
Messina	Settembre - Ottobre
Milano - Lodi	Novembre - Dicembre
Modena	Novembre - Dicembre
Napoli	Novembre - Dicembre
Novara - Verbania	Marzo - Aprile
Nuoro	Gennaio - Febbraio
Padova	Maggio - Giugno
Palermo	Maggio - Giugno
Parma – Reggio Emilia	Settembre - Ottobre
Pavia	Marzo - Aprile
Perugia	Marzo - Aprile
Pesaro Urbino	Settembre - Ottobre
Piacenza	Gennaio - Febbraio
Potenza - Matera	Aprile - Maggio
Prato - Pistoia	Marzo - Aprile
Ravenna – Forlì Cesena	Marzo - Aprile
Reggio Calabria	Gennaio - Febbraio
Roma	Maggio - Giugno
Salerno	Maggio - Giugno
Sassari	Giugno - Luglio
Savona	Aprile - Maggio
Siena	Gennaio - Febbraio
Siracusa	Novembre - Dicembre
Sondrio	Giugno - Luglio
Taranto	Gennaio - Febbraio
Teramo	Febbraio - Marzo
Terni - Rieti	Settembre - Ottobre
Torino	Gennaio-Febbraio
Trapani	Marzo - Aprile
Trento	Aprile - Maggio
Treviso	Marzo - Aprile
Trieste - Gorizia	Maggio - Giugno
Udine-Pordenone	Novembre - Dicembre
Varese	Gennaio - Febbraio
Venezia	Novembre - Dicembre
Verona	Settembre - Ottobre
Vicenza	Gennaio - Febbraio

**ALLEGATO II - Schema di corsi di formazione per l'abilitazione alla conduzione di generatori di vapore e di acqua surriscaldata alimentati a fuoco diretto o a fuoco indiretto con rischio di surriscaldamento**

**1. Soggetti formatori.**

1.1. Sono soggetti formatori del corso di formazione:

- a. le Regioni e le Province autonome di Trento e di Bolzano, attraverso le ASL e i soggetti accreditati in conformità al modello definito ai sensi dell'intesa sancita in sede di Conferenza Stato-Regioni del 20 marzo 2008, o attraverso i soggetti specificamente autorizzati in base alle disposizioni adottate da ciascuna Regione e Provincia Autonoma;
- b. il Ministero del lavoro e delle politiche sociali, mediante il personale tecnico impiegato in attività del settore della sicurezza sul lavoro;
- c. l'Ispettorato Nazionale del Lavoro;
- d. l'INAIL;

1.2. I corsi di formazione per l'abilitazione alla conduzione di generatori di vapore sono a titolo oneroso e si applicano le disposizioni tariffarie dei soggetti formatori.

**2. Requisiti dei docenti**

2.1. Le docenze vengono effettuate, con riferimento ai diversi argomenti, per la parte teorica, da personale avente esperienza documentata, in ambito formativo, nel settore dei generatori di vapore e delle macchine termiche e delle conduzione del calore e, per quanto riguarda la parte pratica, da personale con esperienza professionale documentata, almeno triennale, nelle tecniche di conduzione ovvero di costruzione e funzionamento dei generatori di vapore.

**3. Organizzazione dei corsi di formazione**

3.1. Fermo restando quanto ulteriormente previsto negli Accordi sanciti in sede di Conferenza Stato - Regioni in materia di salute e sicurezza, ai fini dell'organizzazione dei corsi di formazione, occorre garantire:

- a. l'individuazione di un responsabile del progetto formativo, che può essere individuato tra i docenti dello stesso corso;
- b. la tenuta del registro vidimato di presenza dei partecipanti da parte del soggetto che realizza il corso;
- c. che il numero massimo di partecipanti per ogni corso sia definito in funzione dell'ampiezza dei locali destinati alla formazione (rispetto del rapporto mq/allievo, di norma fissato in 2 mq/allievo) e nel rispetto dei disposti normativi relativi alla prevenzione incendi;
- d. per la parte pratica la presenza di un docente per un numero massimo di 6 allievi per volta

**4. Metodologia di insegnamento e apprendimento**

4.1. Per quanto concerne la metodologia di insegnamento/apprendimento devono essere privilegiate metodologie "attive", che comportano la centralità del discente nel percorso di apprendimento e che:

- a. garantiscono un equilibrio tra lezioni frontali, valorizzazione e confronto delle esperienze in aula, nonché lavori di gruppo, nel rispetto del monte ore complessivo e di ciascun modulo, laddove possibile con il supporto di materiali anche multimediali;
- b. favoriscono metodologie di apprendimento basate sulla simulazione e risoluzione di problemi specifici;

4.2. La Formazione a distanza ovvero in modalità e-learning è consentita in relazione ai moduli giuridici dei diversi corsi di formazione.

**5. Articolazione e contenuti del percorso formativo**

Il percorso formativo, differenziato per grado di abilitazione, è finalizzato all'apprendimento di tecniche di conduzione, adeguate ad eseguire in condizioni di sicurezza le attività di conduttore di generatore di vapore e di acqua surriscaldata alimentati a fuoco diretto o a fuoco indiretto con rischio di surriscaldamento.

**6. Attestazione del corso**

6.1. Al termine del corso di formazione viene rilasciato, a cura dei Soggetti formatori individuati al [punto 1](#), un attestato di frequenza. Tali Soggetti provvedono alla custodia e archiviazione della documentazione relativamente a ciascun corso.

6.2. Gli attestati sono rilasciati solo nel caso di frequenza di almeno il 90% del monte orario complessivo, sia con riferimento alla parte pratica sia con riferimento alla parte teorica.

6.3. Gli attestati devono prevedere i seguenti elementi minimi comuni:

- a. denominazione del soggetto formatore;
- b. indicazione del riferimento della relativa autorizzazione rilasciata dalla regione o dalla Provincia Autonoma;
- c. dati anagrafici del partecipante (nome, cognome, data e luogo di nascita);
- d. specifica della tipologia di percorso formativo e indicazione della durata (es. corso per l'ottenimento del Patentino di 4° grado – durata 320 ore: di cui 80 di teoria e 240 di pratica; corso supplementare per l'ottenimento del Patentino di 4° grado – durata 120 ore di pratica);
- e. periodo di svolgimento del corso;



f. firma del soggetto formatore.

6.4. Gli attestati di frequenza hanno validità sull'intero territorio nazionale e consentono – unitamente agli altri requisiti previsti – l'ammissione agli esami di abilitazione per conduttori di generatori di vapore.

6.5. Presso il soggetto formatore deve essere conservata, per almeno 3 anni dalla data di rilascio dell'attestato di frequenza, la documentazione relativa al corso contenente:

- a. l'elenco dei partecipanti con relativi dati anagrafici;
- b. il registro del corso vidimato dalla Regione o dalla Provincia Autonoma.

### **7. Percorso formativo per Conseguimento patentino di 4° grado**

7.1. Il percorso formativo è strutturato nel modo seguente:

- a. Una parte teorica della durata complessiva 80 ore, i cui contenuti sono indicati al [punto 11](#), costituita da un modulo giuridico della durata di 8 ore e da un modulo tecnico della durata di 72 ore.
- b. Una parte pratica della durata di 30 giornate e comunque non meno di 240 ore, i cui contenuti sono i medesimi indicati al [punto 11](#), presso un generatore di vapore di tipo non esonerabile dall'obbligo del conduttore patentato.

7.2. La parte pratica del corso è garantita dal soggetto formatore anche mediante accordi o convenzioni con soggetti utilizzatori di generatori di vapore idonei al grado da conseguire.

### **8. Percorso formativo per conseguimento patentino di 3° grado**

8.1. Il percorso formativo è strutturato in:

- a. Una parte teorica della durata complessiva 120 ore, i cui contenuti sono indicati nel [punto 12](#), costituita da un modulo giuridico della durata di 12 ore e un modulo tecnico della durata di 108 ore.
- b. Una parte pratica della durata 30 giornate e comunque di non meno di 240 ore, i cui contenuti sono i medesimi indicati al [punto 12](#), presso un generatore di vapore avente una potenzialità di oltre 1 t/h di vapore o, in difetto di tale valore, presso un generatore di vapore avente superficie di riscaldamento superiore a 30 m<sup>2</sup>;

8.2. Se l'allievo è già in possesso del patentino di 4° grado, il corso di formazione è ridotto della metà sia con riferimento alla parte pratica sia con riferimento alla parte teorica.

8.3. La parte pratica del corso deve essere garantita dal soggetto formatore anche mediante accordi o convenzioni con soggetti utilizzatori di generatori di vapore idonei al grado da conseguire.

### **9. Percorso formativo per conseguimento patentino di 2° grado**

9.1. Per i possessori del titolo di studio di cui all'articolo 4, comma 3 (diploma di scuola secondaria di secondo grado), e per i possessori, da almeno un anno, del patentino di 3° grado, che non abbiano conseguito il predetto titolo di studio, il percorso formativo è strutturato in:

- a. Una parte teorica della durata complessiva di 140 ore, i cui contenuti sono indicati al [punto 13](#), costituita da un modulo giuridico della durata di 12 ore e un modulo tecnico della durata 128 ore;
- b. Una parte pratica della durata di 40 giornate e comunque non meno di 320 ore, i cui contenuti sono i medesimi indicati al [punto 13](#), presso un generatore di vapore avente una potenzialità di oltre 3 t/h di vapore o, in difetto di tale valore, presso un generatore avente superficie di riscaldamento superiore a 100 m<sup>2</sup>;

9.2. Per i possessori del titolo di studio di cui all'[articolo 4, comma 3](#) (diploma di scuola secondaria di secondo grado), già in possesso del patentino di 3° grado, il corso di formazione è ridotto della metà sia con riferimento alla parte pratica sia con riferimento alla parte teorica.

9.4. La parte pratica del corso è garantita dal soggetto formatore anche mediante accordi o convenzioni con soggetti utilizzatori di generatori di vapore idonei al grado da conseguire.

### **10. Percorso formativo per conseguimento patentino di 1° grado**

10.1. Per i possessori dei titoli di studio di cui all'[articolo 4, comma 2, lettere a\) e b\)](#), il percorso di formazione è strutturato in:

- a. Una parte teorica della durata di 12 ore, i cui contenuti sono indicati al [punto 14](#), costituita dal modulo giuridico;
- b. Una parte pratica della durata prevista di 40 giornate e comunque di non di meno di 320 ore, i cui contenuti sono i medesimi indicati al [punto 14](#), presso un generatore di vapore avente una potenzialità di oltre 20 t/h di vapore o, in difetto di tale valore, presso un generatore di vapore avente una superficie di riscaldamento superiore a 500 m<sup>2</sup>;

10.1.1 Per i possessori del titolo di studio di cui all'[articolo 4, comma 2, lettere a\) e b\)](#), già in possesso del patentino di 2° grado, il corso di formazione è costituito dalla sola parte pratica, la cui durata è ridotta della metà.

10.2. Per i possessori dei titoli di studio di cui all'articolo 4, comma 2, lettera c), il percorso di formazione è strutturato in:

- a. Una parte teorica della durata complessiva di 60 ore, i cui contenuti sono indicati al [punto 14](#), costituita da un modulo giuridico della durata di 12 ore e un modulo tecnico della durata 48 ore;
- b. Una parte pratica della durata prevista di 50 giornate e comunque di non di meno di 400 ore, i cui contenuti sono i medesimi indicati al [punto 14](#), presso un generatore di vapore avente una potenzialità di oltre 20 t/h

di vapore o, in difetto di tale valore, presso un generatore di vapore avente una superficie di riscaldamento superiore a 500 m<sup>2</sup>;

10.2.1 Per i possessori del titolo di studio di cui all'[articolo 4, comma 2, lettera d\)](#) e per i possessori da almeno un anno, del patentino di 2° grado che non abbiano conseguito il predetto titolo di studio, il percorso formativo è ridotto della metà.

10.3. Per i possessori dei titoli di studio di cui all'[articolo 4, comma 2, lettera d\)](#) e per i possessori, dal almeno un anno, del patentino di 2° grado, che non abbiano conseguito il predetto titolo di studio, il percorso di formazione è strutturato in:

- a. Una parte teorica della durata complessiva 160 ore, i cui contenuti sono indicati al [punto 14](#), composta da un modulo giuridico della durata di 12 ore e modulo tecnico della durata di 148 ore;
- b. Una parte pratica di 60 giornate e comunque di non meno di 480 ore, i cui contenuti sono i medesimi indicati al [punto 14](#), presso un generatore di vapore avente una potenzialità di oltre 20 t/h di vapore o, in difetto di tale valore, presso un generatore di vapore avente una superficie di riscaldamento superiore a 500 m<sup>2</sup>;

10.3.1. Per i possessori del titolo di studio di cui all'[articolo 4, comma 2, lettera d\)](#), già in possesso del patentino di 2° grado, il corso di formazione è costituito dalla sola parte pratica, la cui durata è ridotta della metà.

10.4. La parte pratica del corso è garantita dal soggetto formatore anche mediante accordi o convenzioni con soggetti utilizzatori di generatori di vapore idonei al grado da conseguire.

### **11. Contenuti dei corsi per il conseguimento del patentino di 4° grado**

Il corso di formazione per il conseguimento del patentino di 4° grado, che abilita alla conduzione di generatori di vapore di qualsiasi tipo aventi producibilità fino a 1 t/h di vapore, deve trattare i seguenti argomenti:

#### **11.1. Parte Teorica**

##### **11.1.1. Modulo Giuridico**

- a) Elementi sulla normativa relativa alla tutela di salute e sicurezza sui luoghi di lavoro di cui al decreto legislativo n. 81/2008.
- b) Elementi sulla normativa relativa alla costruzione dei generatori di vapore di cui al decreto legislativo n. 93/2000

##### **11.1.2. Modulo Tecnico**

###### **Nozioni Generali**

- a. Elementi sul sistema metrico decimale:  
Pesi e misure. Problemi sulle misure lineari, di superficie o cubiche.
- b. Elementi di fisica  
Forza. Lavoro e unità di lavoro. Potenza e unità di potenza. Calore specifico. Caloria.  
Temperatura e termometri. Pressione, barometri, manometri.  
Produzione di vapore: vapore saturo, vapore surriscaldato, acqua calda sotto pressione con temperatura superiore a quella di ebollizione a pressione atmosferica (acqua surriscaldata). Titolo del vapore.
- c. Combustibili:  
Caratteristiche generali dei combustibili solidi, liquidi e gassosi, ivi compresi combustibili poveri e residui di lavorazione. Poteri calorifici.
- d. Combustione:  
Il fenomeno della combustione dei combustibili solidi, liquidi o gassosi. La funzione dell'aria.  
Calore della fiamma e dei fumi. Condizioni di migliore combustione e sua regolazione.  
Combustione di residui di lavorazione e di combustibili poveri.
- e. Focolari:  
Principali tipi di focolari in relazione ai diversi combustibili. Griglie. Focolari e griglie speciali per combustibili residui di lavorazione. Bruciatori per combustibili liquidi e gassosi.
- f. Tiraggio e camini:  
Giri del fumo. Tiraggio naturale ed artificiale. Regolazione del tiraggio. Tipi di camini. Inquinamento.
- g. Generatori di vapore:  
Descrizione dei tipi più comuni di generatori di vapore aventi producibilità fino a 1 t/h di vapore.
- h. Accessori dei generatori di vapore:
  1. Apparecchi di sicurezza: valvole di sicurezza a peso e a molla.
  2. Apparecchi di osservazione: manometri, indicatori di livello e rubinetti di prova.
  3. Apparecchi di alimentazione: pompe alternative elettriche e a vapore, pompe centrifughe, iniettori.
  4. Altri accessori: valvole di intercettazione, di ritegno, di scarico e rubinetti vari. Porte di pulizia e di vista.
- i. Acqua di alimentazione:  
Nozioni generali sulle caratteristiche delle acque di alimento e di caldaia; sulla formazione di incrostazioni e di corrosioni. Loro effetti sulla sicurezza e l'economia dell'esercizio. Metodi per prevenire la formazione delle incrostazioni. Controlli essenziali sull'acqua.
- l. Automatismi:

Scopi ed applicazioni degli automatismi.

### **Nozioni Pratiche**

- a. Controllo del materiale:  
Sfaldature, fessure, rigonfiamenti, corrosioni, soffiature, screpolature, nelle lamiere e nei tubi.  
Menomazione dell'integrità dei giunti saldati e dell'unione dei tubi alle piastre tubiere e collettori.  
Conseguenze delle alterazioni.
- b. Norme regolamentari:  
Doveri del conduttore. Targa del costruttore. Libretto matricolare. Accessori prescritti dal Regolamento.
- c. Conduzione del generatore:  
Operazioni del conduttore per l'avviamento, l'esercizio e la fermata del generatore. Regolazione della combustione. Azionamento degli apparecchi di alimentazione dell'acqua.
- d. Apparecchi di controllo:  
Lettura delle indicazioni degli apparecchi di controllo. Interpretazione delle letture ed interventi.
- e. Manutenzione:  
Modalità di visita ai generatori di vapore. Criteri per la preparazione del generatore alle visite e prove regolamentari. Montaggio e smontaggio delle portelle di visita e di pulizia e degli accessori prescritti dal Regolamento. Pulizia del focolare, del corpo cilindrico e del fascio tubolare.  
Metodi per togliere le incrostazioni con sistemi manuali, meccanici e chimici. Guarnizioni e loro messa in opera.  
Revisione delle valvole di sicurezza di intercettazione e degli accessori di controllo e di esercizio.

## **12. Contenuti dei corsi per il conseguimento del patentino di 3° grado**

Il corso di formazione per il conseguimento del patentino di 3° grado, che abilita alla conduzione di generatori di vapore di qualsiasi tipo aventi producibilità fino a 3 t/h di vapore, deve trattare i seguenti argomenti. L'allievo deve conoscere i contenuti del programma di esame relativo al patentino di 4° grado.

### **12.1. Parte teorica**

#### **12.1.1. Modulo Giuridico**

- a) Elementi sulla normativa relativa alla tutela di salute e sicurezza sui luoghi di lavoro di cui al decreto legislativo n. 81/2008.
- b) Elementi sulla normativa relativa alla costruzione dei generatori di vapore di cui al decreto legislativo n. 93/2000

#### **12.1.2. Modulo Tecnico**

##### **Nozioni generali**

- a. Combustibili:  
Caratteristiche: caratteristiche specifiche dei vari tipi di combustibili. Composizione dei combustibili.
- b. Combustione:  
Aria teorica e reale. Eccesso d'aria. Aria supplementare. Particolarità sulla combustione dei vari tipi di combustibili. Preriscaldamento dell'aria comburente. Composizione dei prodotti della combustione. Metodi di analisi dei prodotti della combustione. Elementi atti a rilevare l'andamento della combustione in camera di combustione e nei circuiti dei fumi. Incombusti gassosi. Perdite di calore al camino. Valutazione ai fini del controllo della combustione degli elementi ricavati dalle predette determinazioni.
- c. Focolari:  
Griglie meccaniche. Camera di combustione per i vari combustibili. Refrattari, loro punto di rammollimento e di fusione. Schermature. Focolari a radiazione totale. Focolari in pressione.
- d. Tiraggio:  
Soffiato, aspirato, indotto o compensato.
- e. Generatori di vapore:  
Descrizione particolareggiata dei vari tipi di generatori di vapore aventi producibilità fino a 3 t/h di vapore.
- f. Accessori speciali:  
Separatori di acqua, separatori di condensa, valvole di riduzione della pressione.
- g. Acqua di alimentazione:  
Determinazione della durezza. Metodi di depurazione. Principali tipi di depuratori a freddo e a caldo. Alcalinità. Effetti dell'eccessiva alcalinità delle acque di alimentazione. Addolcimento con resine scambiatrici di ioni.
- h. Apparecchi ausiliari:  
Economizzatori o preriscaldatori di aria. Surriscaldatori. Desurriscaldatori.
- i. Automatismi:  
Descrizione *dei principali tipi di automatismi*.

##### **Nozioni Tecniche**

- a. Conduzione dei generatori:  
Regolazione della temperatura dell'aria di combustione.
- b. Apparecchi di controllo:  
Interpretazione delle letture ed interventi. Installazione di deprimometri. Pratico uso degli analizzatori di gas.

c. Manutenzione:

Revisione degli apparecchi di alimentazione, di regolazione e di controllo. Pulizia degli analizzatori ed assorbimento e sostituzione dei reagenti.

**13. Contenuti dei corsi per il conseguimento del patentino di 2° grado**

Il corso di formazione per il conseguimento del patentino di 2° grado, che abilita alla conduzione di generatori di vapore di qualsiasi tipo aventi producibilità fino a 3 t/h<sup>1</sup> di vapore, deve trattare i seguenti argomenti. L'allievo deve conoscere i contenuti del programma di esame relativo al patentino di 3° grado.

**13.1 Parte teorica**

**13.1.1. Modulo Giuridico**

- a) Elementi sulla normativa relativa alla tutela di salute e sicurezza sui luoghi di lavoro di cui al decreto legislativo n. 81/2008.
- b) Elementi sulla normativa relativa alla costruzione dei generatori di vapore di cui al decreto legislativo n. 93/2000

**13.1.2. Modulo Tecnico**

**Nozioni Generali:**

- a. Combustibili:  
Metodi per la determinazione dei poteri calorifici. Trattamenti preventivi dei vari tipi di combustibili.
- b. Combustione:  
Caratteristiche della combustione nei focolai a pressione.
- c. Focolari:  
Focolari per carbone polverizzato. Focolari per combustione mista. Focolari per combustione a pressione.
- d. Generatori di vapore:  
Descrizione particolareggiata dei principali tipi di generatori di vapore aventi producibilità fino a 20 t/h di vapore.
- e. Acqua di alimentazione:  
Demineralizzazione totale. Distillazione. Degasazione termica e chimica. Concetto e uso della grandezza PH. Controllo e regolazione della depurazione. Determinazione dell'alcalinità, della salinità dell'acqua. Dettagliata conoscenza dei metodi e dei sistemi di trattamento delle acque di alimentazione.
- f. Automatismi:  
Regolazione automatica della portata dell'acqua di alimentazione, del combustibile o dell'aria per la combustione. Regolazione automatica della temperatura dei fluidi.
- g. Alterazione del materiale:  
Degradazione delle caratteristiche di resistenza dei materiali sottoposti ad elevate temperature.
- h. Prove termiche:  
Predisposizione delle apparecchiature di misura e di controllo per la effettuazione di prove termiche. Impostazione del calcolo di rendimento e bilancio termico di un generatore di vapore.

**Nozioni Tecniche:**

- a. Automatismi:  
Comando manuale delle apparecchiature di regolazione e controllo a seguito di esclusione degli automatismi durante l'esercizio ed in caso di emergenza. Interventi nei vari settori di esercizio di una centrale termica in caso di segnalazioni di condizioni anomale.
- b. Depurazione dell'acqua:  
Preparazione e dosaggio dei reagenti in un impianto di depurazione. Rigenerazione delle resine scambiatrici di ioni. Rigenerazione degli scambiatori cationici ed anionici. Determinazione della salinità delle acque di alimentazione con metodi fisici e chimici.
- c. Apparecchi di controllo:  
Impiego dei manometri differenziali per la misura di portata dei fluidi. Interpretazione delle letture delle apparecchiature di misura installate nella centrale termica.

**14. Contenuti dei corsi per il conseguimento del patentino di 1° grado**

Il corso di formazione per il conseguimento del patentino di 1° grado, che abilita alla conduzione di generatori di vapore di tutti i tipi aventi producibilità oltre 20 t/h di vapore, i seguenti argomenti. L'allievo deve conoscere i contenuti del programma di esame relativo al patentino di 2° grado.

**14. Parte teorica**

**14.1.1. Modulo Giuridico**

- a) Elementi sulla normativa relativa alla tutela di salute e sicurezza sui luoghi di lavoro di cui al decreto legislativo n. 81/2008.
- b) Elementi sulla normativa relativa alla costruzione dei generatori di vapore di cui al decreto legislativo n.

<sup>1</sup> *Commento personale: il valore di producibilità corretto sembra essere 20t/h*

### **14.1.2 Modulo Tecnico**

#### **Nozioni Generali**

- a. Generatori di vapore:  
Descrizione particolareggiata dei principali tipi di generatori di vapore aventi producibilità oltre 20 t/h di vapore.
- b. Apparecchi ausiliari:  
Condensatori di vapore.
- c. Automatismi:  
Regolazioni automatiche negli impianti di centrali termo-elettriche.  
Nozioni sulla organizzazione per l'esercizio e per il controllo di una centrale termica con apparecchiature automatiche.
- d. Prove termiche:  
Ciclo termico in una centrale termoelettrica.  
Impostazione del calcolo di rendimento per il completo ciclo di produzione e utilizzazione del vapore.

#### **Nozioni Tecniche**

- a. Automatismi:  
Interventi nei vari settori di esercizio di una centrale termoelettrica in caso di segnalazione di condizioni anomale.

### **ALLEGATO III - Disposizioni in materia di esonero dalla Conduzione abilitata**

#### **1. Generatori per i quali non è richiesta l'abilitazione alla conduzione**

- 1.1. Sono esonerato dalla conduzione abilitata i seguenti generatori di vapore:
  - a. generatori ad attraversamento meccanico di limitata potenzialità aventi  $PS \times V \leq 3000$  bar x litri e  $PS \leq 12$  bar;
  - b. generatori di vapore a bassa pressione aventi  $PS \leq 1$  bar, Superficie di riscaldamento  $\leq 100$  m<sup>2</sup> e Potenzialità  $\leq 2$  t/h;
  - c. generatori di acqua surriscaldata a bassa pressione aventi  $PS \leq 5$  bar, Temperatura massima dell'acqua  $\leq 120^\circ\text{C}$ , Superficie di riscaldamento  $\leq 100$  m<sup>2</sup> e Potenzialità  $\leq 1380$  KW, considerando convenzionalmente la potenza di 0,69 kW di acqua surriscaldata equivalente alla producibilità di 1 kg/h di vapore d'acqua;
  - d. generatori a sorgente termica diversa dal fuoco le cui membrature soggette a pressione, a contatto con il fluido riscaldante, sono progettate per una temperatura uguale o maggiore di quella del fluido di riscaldamento;

#### **2. Modalità per il rilascio dell'esonero dalla conduzione abilitata**

- 2.1. Per i generatori di cui al punto 1, costruiti e messi in servizio successivamente all'entrata in vigore del decreto legislativo n. 93 del 2000, l'utilizzatore può richiedere l'esonero dalla conduzione abilitata alla competente Unità operativa territoriale dell'INAIL.
  - a. Per i generatori esclusi dal controllo della messa in servizio di cui all'art. 5 del decreto del Ministro della attività produttive n. 329 del 2004, l'esonero potrà essere rilasciato sulla base della documentazione allegata in fase di dichiarazione di messa in servizio di cui all'art. 6 del medesimo decreto.
  - b. Per i generatori soggetti a verifica obbligatoria di primo impianto ovvero della messa in servizio di cui all'art. 4 del decreto del Ministro della attività produttive n. 329 del 2004, l'esonero potrà essere rilasciato a seguito della verifica prevista dal medesimo art.4.
- 2.2. Per i generatori di cui al punto 1, costruiti e messi in servizio in data antecedente all'entrata in vigore del decreto legislativo n. 93 del 2000, gli utilizzatori beneficiano dell'esonero se permangono le condizioni originarie per le quali è stato concesso. Se le condizioni originarie vengono modificate, l'esonero deve essere concesso a seguito della verifica prevista dal dall'articolo 4 decreto del Ministro della attività produttive n. 329 del 2004.

#### **3. Modalità di conduzione dei generatori di vapore oggetto di esonero**

- 3.1. La conduzione dei generatori per i quali è concesso l'esonero, deve in ogni caso essere affidata a persona di età non inferiore agli anni diciotto e giudicata idonea alla mansione specifica ai sensi dell'[articolo 41](#) del decreto legislativo 9 aprile 2008, n. 81 e successive modificazioni.